

# TURCK

Industrielle  
Automation

## STECK- VERBINDER UND VERTEILER- SYSTEME



 **ESCHA**  
**by TURCK**

S 600/01

## DAS VOLLE PROGRAMM – STECKVERBINDER- UND VERTEILERSYSTEME

Ob für Sensoren oder Aktuatoren, das TURCK-Steckverbinder-Programm bietet immer den richtigen Anschluss. Einfach, schnell und sicher können Sie ohne lästiges Konfektionieren der Anschlussleitungen Ihre Feldgeräte in die Anlage integrieren.

Vom Miniatur-Anschluss in M8 über M12 bis hin zum M23-Steckverbinder und Ventilstecker, zu jeder Anschlussvariante erhalten Sie das passende vorkonfektionierte Kabel, in hoher Schutzart (bis zu IP69k), für nahezu alle Einsatzbereiche.

Darüber hinaus sind 2fach-Verteilersysteme sowie Sensor/Aktor-Verteilersysteme erhältlich.



Ausführliche Informationen zu allen Produkten finden Sie auch im Internet auf der TURCK-Homepage unter [www.turck.de](http://www.turck.de).

Klicken Sie dort auf das Bild „Sensortechnik“. Anschließend können Sie sich die Daten und Zeichnungen zu jedem Steckverbinder ansehen bzw. als Datenblatt herunterladen.

### ✕ 24-h-Lieferservice

Unser 24-Stunden-Programm hält eine Vielzahl von Steckverbindern ab Lager bereit, auf die Sie innerhalb von 24 Stunden zugreifen können. Diese Produkte sind im Typenverzeichnis (Abschnitt 13) mit ✕ gekennzeichnet.



Produktübersicht

**1**

Technische Informationen

**2**

M8 x 1/Ø 8 mm-Rundsteckverbinder

**3**

M12 x 1-Rundsteckverbinder

**4**

FIXCON®-Rundsteckverbinder

**5**

7/8"-Rundsteckverbinder

**6**

Ventilsteckverbinder

**7**

M16 x 0,75-Rundsteckverbinder

**8**

M23 x 1-Rundsteckverbinder

**9**

Verbindungsleitungen

**10**

2fach-Verteilersysteme

**11**

Aktor-/Sensor-Verteilersysteme

**12**

Typenverzeichnis

**13**

## Steckverbinder – Produktübersicht



### M8 x 1/Ø 8 mm-Rundsteckverbinder

M8 x 1/Ø 8 mm-Rundsteckverbindersysteme nach IEC 61-076-2-101 werden überall dort eingesetzt, wo Sensoren und Aktuatoren in Kleinstbauweise Verwendung finden. Durch ihren minimalen Platzbedarf sind sie hervorragend

für Applikationen geeignet, bei denen es auf jeden eingesparten Zentimeter ankommt. Neben den Rundsteckverbindern sind auch Verbindungsleitungen erhältlich.



### M12 x 1-Rundsteckverbinder/FIXCON®

M12 x 1-Rundsteckverbinder nach IEC61-076-2-101 gelten als der Standard für den industriellen Einsatz. Millionenfach bewährt, kommen diese Steckverbinder in unterschiedlichen Ausführungen zum Einsatz – vom Lebensmittelbereich

bis hin zu Schweißapplikationen. Neben den Rundsteckverbindern werden auch Verbindungsleitungen angeboten. FIXCON®-Schnellanschlusstechnik ist die Weiterentwicklung des M12-Rundsteckverbinders in Schutzart IP69K.



### 7/8“-Rundsteckverbinder

Rundsteckverbindersysteme in 7/8" eignen sich vor allem für Anwendungen mit erhöhtem Leistungsbedarf. Zum Anschluss von Sensoren oder anderen Feld-

geräten mit Spannungen bis 600 V und Stromstärken bis 9 A sind sie immer die optimale Wahl.



### Einbaufansche

Einbaufansche gibt es für alle genannten Steckverbindersysteme und machen jeden Schaltschrank bzw. Schaltkasten zu einem Plug-and-Play-Gerät.



### Ventilsteckverbinder

Ventilstecker nach EN 175301-803 in den Bauformen A, B, C (Kontaktabstand 8 und 9,4 mm) oder I sind mit und ohne Schutzbeschaltung für den Anschluss der unterschiedlichsten Ventile erhältlich.

Optionale LED-Anzeigen reduzieren den Aufwand bei der Fehlersuche erheblich.



### M16 x 0,75/M23 x 1-Rundsteckverbinder

Rundsteckverbinder in M16 x 0,75 und M23 x 1 finden überall dort Anwendung, wo eine erhöhte Polzahl (bis 19-polig) benötigt wird. Die angespritzten Leitungen reduzieren die Anschlusszeiten erheblich.

M16-/M23-Rundsteckverbinder dienen zum Anschluss der Mehrfach-Verteilersysteme.



### Konfektionierbare Steckverbinder

Konfektionierbare Steckverbinder stehen in den Bauformen M8 x 1/ Ø 8 mm, M12 x 1, 1/2", 7/8", M16 x 0,75, M23 x 1 sowie als Ventilstecker zur Verfügung.

Diese Steckverbinder erleichtern die Installation überall dort, wo eine Abschätzung der Kabellänge im Vorfeld nicht möglich ist.



### Kabelqualitäten

TURCK bietet Kabel in den unterschiedlichsten Leitungsqualitäten, perfekt zugeschnitten auf die jeweilige Applikation. Das Produktspektrum reicht von einfacher PVC-Leitung bis hin zu strahlen-

vernetztem PUR für Anwendungen mit erhöhter Temperatur. Alle Kabel stehen als Meterware oder mit angespritzten Steckverbindern zur Verfügung.



### 2fach-Verteilersysteme

2fach-Verteilersysteme fassen zwei Sensorsignale zusammen bzw. verteilen zwei Aktuatorsignale. Die Anzahl der zu verlegenden Leitungen kann daher deutlich reduziert werden.

Erhältlich sind 2fach-Verteiler in den Bauformen M8 x 1, M12 x 1 sowie 7/8".



### Aktor/Sensor-Verteilersysteme

Passive 4-/8fach-Verteilerbausteine fassen Eingangssignale zusammen bzw. verteilen Ausgangssignale. Bis zu 16 E/A-Signale können so über eine einzige Multicore-Leitung übertragen werden.

Die Mehrfach-Verteilersysteme stehen in den Anschlussvarianten M8 x 1, Ø 8 mm und M12 x 1 zur Verfügung.

## Steckverbinder- und Verteilersysteme



EN 61984

IEC 60529

**TURCK**

Industrielle  
Automation

Schutzart IP67

IP69k

PG7

AWG/mm<sup>2</sup>

EMV

UL-Recognized

A-Codierung

-40 °C

+ 105 °C

X-PUR

TP

LiF9YH11YH

m/Ω x mm

N/mm<sup>2</sup>

gll

RD/BU

**Technische Informationen**

**2**

---

Allgemeine Anwenderinformationen 2.1 - 2.3

---

Schutzarten 2.4 - 2.6

---

Übersicht  
PG-Gewinde zu metrischem Gewinde 2.7

---

Schirmung 2.8

---

Codierung der M12 x 1-Steckverbinder 2.9

---

Materialinformationen 2.10 - 2.11

---

Chemische Beständigkeit verwendeter  
Kunststoffe und Elastomere 2.12

---

Standard Kabelqualitäten,  
Branchen und Einsatzgebiete 2.13 - 2.23

---

Werkstoffdaten der Leitungen  
Chem. Beständigkeit des Außenmantels 2.24 - 2.26

---

Umrechnung American  
Wire Gauge (AWG) in mm<sup>2</sup> 2.27

---

Leiteraufbau Strombelastbarkeit 2.28 - 2.29

---

Verlegehinweise Erklärung  
der Adernfarben 2.30 - 2.32

---

## Steckverbinder- und Verteilersysteme





## Informationen rund um den Steckverbinder

### ■ Spezielle Anwenderinformationen

Für den Einsatz von Steckverbindern sind die jeweiligen Anforderungen der Gerätevorschriften der Anwender verbindlich.

Alle TURCK-Steckverbinder werden nach DIN VDE 0627 (neu EN 61984) konstruiert und gefertigt.

Im Folgenden werden die wesentlichen Normen und Vorschriften erläutert, nach denen unsere Produkte gefertigt und geprüft werden.

### ■ DIN VDE 0627; Juni 1986, Steckverbinder und Steckvorrichtungen

Diese Norm ist seit längerem in Überarbeitung und wird in Kürze als internationale Norm Gültigkeit haben. Die Norm gilt für Steckverbinder und Steckvorrichtungen für Bemessungsspannungen bis 1000 V~ bzw. 1500 V– und Bemessungsströmen bis 125 A je Kontakt, die in industriellen Anlagen für das Verbinden von Baugruppen oder Bauteilen in oder an Betriebsmittel oder Mess-, Regel- oder Steuerstromkreise unter Berücksichtigung von Sicherheitsaspekten vorgesehen sind. Sie gilt auch für Steckverbinder und Steckvorrichtungen an Geräten für den Haushalt sowie Geräten der Informationsverarbeitung.

### ■ IEC 60664-1; November 1992, Isolationskoordination

Diese internationale Norm, die mit der deutschen Norm DIN VDE0110-1, Ausgabe April 97, übereinstimmt, ist eine Sicherheitsgrundnorm zum Erreichen der Isolationskoordination. Sie enthält die notwendigen Angaben, um Luftstrecken, Kriechstrecken und feste Isolierungen für elektrische Betriebsmittel (z.B. Steckverbinder) festzulegen. Dieses geschieht unter Berücksichtigung der Mikroumgebungsbedingungen und anderer Beanspruchungen, denen sie im Verlauf der zu erwartenden Lebensdauer voraussichtlich ausgesetzt sein werden. Eingeschlossen sind Verfahren für die Spannungsprüfung in Bezug auf die Isolationskoordination.

### ■ IEC 60512; Mai 1994, Mess- und Prüfverfahren

Diese internationale Norm entspricht der europäischen Norm DIN EN 60512 und hat die frühere deutsche Norm DIN 41640 ersetzt. Sie legt die Mess- und Prüfverfahren für elektromechanische Bauelemente (z.B. Steckverbinder) fest. Die Norm ist sehr umfangreich und besteht aus insgesamt neun Teilen, in denen alle elektrischen, mechanischen und klimatischen Prüfungen beschrieben sind. Außerdem enthält die Norm Prüfungen über die Lötbarkeit, Dichtheit, Schirmung und Kabelabfangung.

### ■ IEC 60529; November 1992, Schutzarten durch Gehäuse (IP-Code)

Diese internationale Norm entspricht der europäischen Norm DIN EN 60529 und stimmt mit der deutschen Norm DIN VDE 0470-1, Ausgabe November 92, überein. Sie legt die Bezeichnungen, Anforderungen und Prüfungen für die Einteilung von Schutzarten durch Gehäuse für elektrische Betriebsmittel (z. B. Steckverbinder) fest. Es wird dabei der Schutz gegen den Zugang zu gefährlichen Teilen, der Schutz gegen feste Fremdkörper und der Schutz gegen Wasser bewertet. Die Schutzart wird durch einen IP-Code bezeichnet.

## Technische Informationen

### ■ IEC 60068-1; März 1995, Umweltprüfungen

Diese internationale Norm, die mit der europäischen Norm DIN EN 60068-1 übereinstimmt, enthält grundlegende Festlegungen über Umweltprüfungen und Prüfschärfegrade. Diese Prüfverfahren dienen dazu, die Widerstandsfähigkeit von Bauelementen gegen erwartete Umwelteinflüsse unter Einsatzbedingungen nachzuweisen. Typische Prüfungen sind: Kälte, trockene und feuchte Wärme, Stoßen, Schwingen, Temperaturwechsel u. a.

### ■ Allgemeine Informationen

Konstruktionsänderungen behalten wir uns aus Gründen von Qualitätsverbesserungen, Weiterentwicklung oder Fertigungsoptimierung vor.

Die im Katalog genannten technischen Angaben beziehen sich auf Steckverbinder, also Bauteile, die nicht unter Spannung gesteckt und getrennt werden dürfen.

TURCK-Steckverbinder sind elektronische Bauelemente, somit nicht CE-kennzeichnungsfähig. Die Leitfäden der Europäischen Kommission zur Niederspannungs- und zur EMV-Richtlinie bestätigen dies.

Um den korrekten Einsatz der Produkte sicherzustellen werden die technischen Daten aufgeführt. Mit diesen Angaben ist es möglich, die richtigen Produkte auszuwählen. Allerdings werden mit den Daten die Produkte beschrieben, die Eigenschaften jedoch nicht zugesichert.

Alle TURCK-Steckverbinder sind für Einsatzbereiche im Anlagen-, Steuerungs- und Elektrogerätebau entwickelt und konstruiert worden. Die Überprüfung, ob die Steckverbinder auch in anderen Einsatzbereichen verwendet werden können, obliegt dem Anwender.

Alle Angaben zu den IP-Schutzklassen werden nur für die Verbindungen von TURCK-Elementen garantiert.

## ■ Ergänzende Angaben zu den im Katalog angegebenen technischen Daten

Kennwerte	Norm <sup>1</sup>	Bemerkung
Schutzart Gehäuse	IEC 60529	Angabe im gesteckten Zustand. Weitere Hinweise über die IP-Schutzarten siehe Seite 2.4
Mechan. Lebensdauer	IEC 60512-5/9a	Test wird ohne elektrische Belastung durchgeführt.
Bemessungsspannung	IEC 60664-1	Der angegebene Wert ist im Zusammenhang mit dem Verschmutzungsgrad und der Überspannungskategorie definiert.
Verschmutzungsgrad	IEC 60664-1	
Strombelastbarkeit	IEC 60512-3/5b	
Durchgangswiderstand	IEC 60512-2/2a	Übergangswiderstand Kontaktstift/Kontaktbuchse im gesteckten Zustand über einen definierten Bereich.
Isolationswiderstand	IEC 60512-2/3a	Isolierung zwischen zwei leitenden Teilen (materialabhängig).

**2**

<sup>1</sup> Die technischen Daten stellen Anfangswerte dar, die sich nach Beanspruchung verändern können.

Bei der Montage von elektrisch leitfähigen Flanschgehäusen sind die Gehäuse mit in die Geräteschutzmaßnahmen einzubeziehen.

Die anzuschließenden Leitungen sind nur soweit abzuisolieren, dass die Abstände zu elektrisch leitenden Teilen nicht verringert werden. Beim Anlöten der Leitungen ist darauf zu achten, dass keine einzelnen Adern abstehen und so Kurzschlüsse ausgelöst werden können.

# Technische Informationen

## Schutzarten

Aus Sicherheitsgründen müssen Steckverbinder gegen Einflüsse von außen, wie z.B. Staub, Fremdkörper, Berührung, Feuchtigkeit und Wasser, geschützt werden. Dieser Schutz muss bei Industriesteckverbindern durch die Gehäuse und ihrer Verriegelung sowie der Abdichtung am Kabelabgang gewährleistet werden.

Die Schutzarten werden durch ein Kurzzeichen angegeben, das sich aus zwei stets gleichbleibenden Kennbuchstaben IP (International Protection) und zwei nachfolgenden Kennziffern für die Schutzgrade zusammensetzt.

Die erste Kennziffer gibt den Schutzgrad des Berührungs- und Fremdkörperschutzes an. Die zweite Kennziffer gibt den Schutzgrad gegen schädliches Eindringen von Wasser an.

Die Bezeichnung erfolgt in nachstehender Weise:

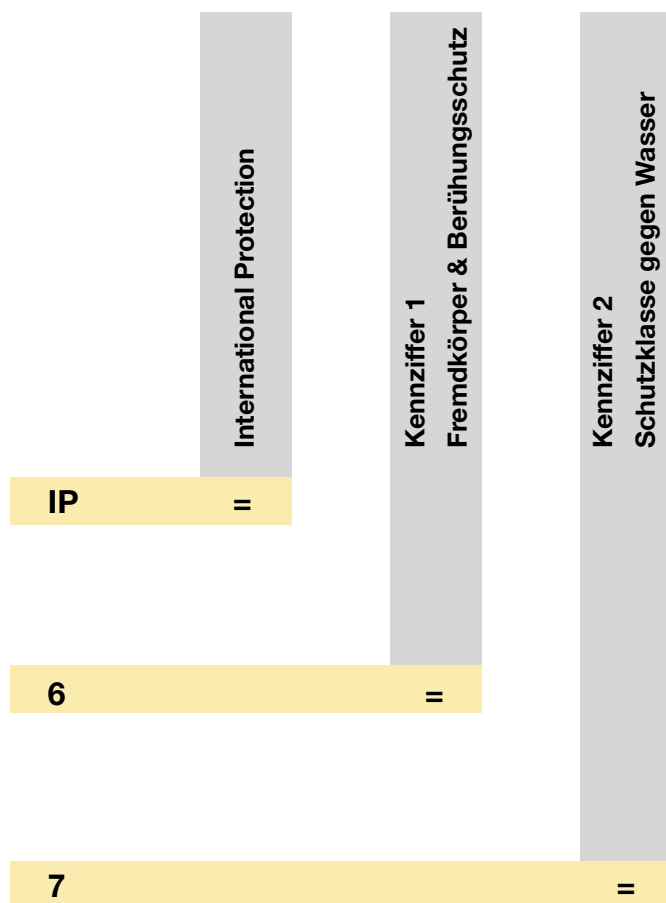

Alle Angaben haben nur im verriegelten Zustand ihre Gültigkeit. Die Vergabe der Schutzarten unterliegen genormten Prüfverfahren.

Kennziffer 1		Kennziffer 2	
0	Nicht geschützt	0	Nicht geschützt
1	Geschützt gegen den Zugang zu gefährlichen Teilen mit dem Handrücken. Geschützt gegen feste Fremdkörper Ø 50 mm.	1	Geschützt gegen Tropfwasser
2	Geschützt gegen den Zugang zu gefährlichen Teilen mit den Fingern. Geschützt gegen feste Fremdkörper Ø 12,5 mm.	2	Geschützt gegen Tropfwasser wenn das Gehäuse bis zu 15 °C geneigt ist
3	Geschützt gegen den Zugang zu gefährlichen Teilen mit einem Werkzeug. Geschützt gegen feste Fremdkörper Ø 2,5 mm.	3	Geschützt gegen Sprühwasser: Wasser, das in einem Winkel bis zu 60° beiderseits der Senkrechten gesprüht wird, darf keine schädliche Wirkung haben.
4	Geschützt gegen den Zugang zu gefährlichen Teilen mit einem Draht. Geschützt gegen feste Fremdkörper Ø 1 mm.	4	Geschützt gegen Spritzwasser: Wasser, das aus jeder Richtung gegen das Gehäuse spritzt, darf keine schädlichen Wirkungen haben.
5	Geschützt gegen den Zugang zu gefährlichen Teilen mit einem Draht. Staubgeschützt: Eindringen von Staub ist nicht vollständig verhindert, aber der Staub darf nicht in einer solchen Menge eindringen, dass das zufriedenstellende Arbeiten des Gerätes oder die Sicherheit beeinträchtigt wird.	5	Geschützt gegen Strahlwasser
6	Geschützt gegen den Zugang zu gefährlichen Teilen mit einem Draht. Staubdicht: Kein Eindringen von Staub	6	Geschützt gegen starkes Strahlwasser
		7	Geschützt gegen die Wirkungen beim zeitweiligen Untertauchen in Wasser: Wasser darf nicht in einer Menge eintreten, die schädliche Wirkungen verursacht, wenn das Gehäuse für 30 min. in 1 m Tiefe in Wasser untergetaucht ist.
		8	Geschützt gegen die Wirkungen beim dauernden Untertauchen in Wasser: Wasser darf nicht in einer Menge eintreten, die schädliche Wirkungen verursacht, wenn das Gehäuse dauernd unter Wasser getaucht ist unter Bedingungen, die zwischen Hersteller und Anwender vereinbart werden müssen. Die Bedingungen müssen jedoch schwieriger sein als für die Kennziffer 7.
		9K	Geschützt gegen Wasser bei Hochdruck-Dampfstrahl-Reinigung

## Technische Informationen

### Übersicht PG-Gewinde zu metrischem Gewinde

Am 31.12.1999 endete die Übergangsfrist der DIN 46320 „Verschraubungen für Kabel und Leitungen mit PG-Gewinden“. Verschraubungen für Kabel und Leitungen mussten seitdem zunächst der nationalen Norm 46319 entsprechen, ehe diese dann am 01.03.2001 durch die EN 50262 abgelöst wurde.

Gegenüberstellung PG-Gewinde/metrisches Gewinde

<b>PG</b>	<b>metrisch</b>
PG7	M12 x 1,5/M10 x 1,5
PG9	M16 x 1,5
PG11	M16 x 1,5
PG13,5	M20 x 1,5

Schlüsselweiten für Kabelverschraubungen nach EN 50262

<b>Gewinde</b>	<b>max. Schlüsselweite [mm]</b>	<b>max. Eckmaß [mm]</b>
M12 x 1,5	16	18
M16 x 1,5	21	23
M20 x 1,5	25	28

## Schirmung

Seit dem Erscheinen des Gesetzes über die elektromagnetische Verträglichkeit von Geräten wird der EMV in den betroffenen Geräten mehr Bedeutung beigemessen.

Die Geräte müssen so beschaffen sein, dass:

1. die Erzeugung elektromagnetischer Störungen soweit begrenzt wird, dass ein bestimmungsgemäßer Betrieb dieser Geräte möglich ist (abgehende Pfeile).
2. die Geräte eine angemessene Festigkeit gegen elektromagnetische Störungen aufweisen, so dass ein bestimmungsgemäßer Betrieb möglich ist (zulaufende Pfeile).

## EMV-Strahlung

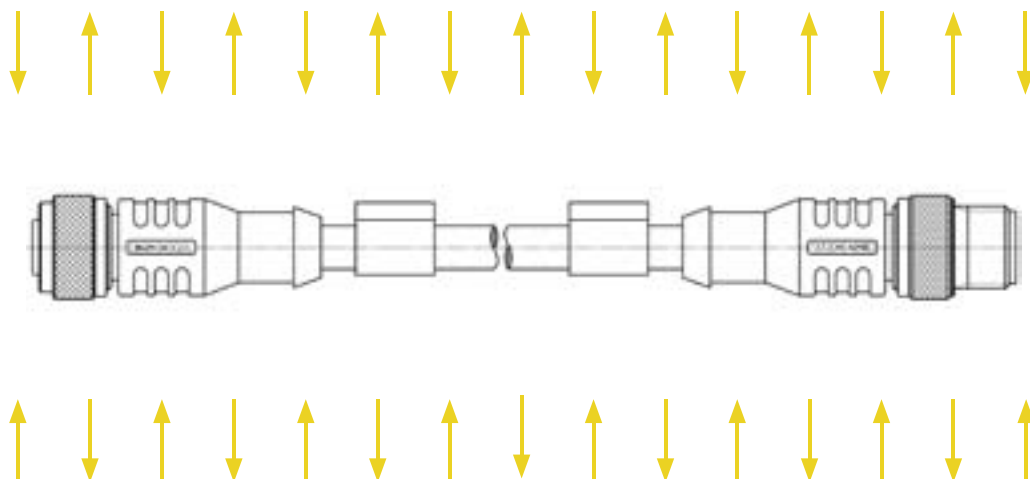

Um die Anforderungen der Gerätehersteller zu erfüllen, werden immer häufiger schirmbare Steckverbinder eingesetzt, bei denen geschirmte Leitungen anschließbar sind. Verwendet werden leitfähige Gehäuse, die mit dem Leitungsschirm verbunden werden können.

Bei Rundsteckverbindern sollte darauf geachtet werden, dass das Schirmgeflecht des Kabels sorgfältig am Schirmanschluss des Steckverbinders angebracht wird. Eine Auflage rundum (360°) ist dabei optimal. Gute (in der Praxis oft ausreichende) Schirmwerte werden aber auch erreicht, wenn das Schirmgeflecht fest mit dem leitfähigen Gehäuse verbunden wird. Nicht ausreichend sind reine Kunststoff-Steckverbinder ohne Metallhülsen, bei denen das Schirmgeflecht nicht aufgelegt werden kann.

Wichtig ist weiterhin, dass beim Stecken auch eine einwandfreie Kontaktierung mit dem Gegenstecker erfolgt und dass der wiederum eine gute Kontaktierung mit dem Gerätechassis aufweist.

Die Schirmdämpfung wird in Dezibel (dB) angegeben und ist abhängig von der Frequenz. Gute Schirmungen haben eine hohe Schirmdämpfung, die bis in den MHz-Bereich nicht zu stark abfällt.

## Technische Informationen

### M12 x 1-Steckverbinder – A- und B-Codierung

Um eine Verstecksicherheit zu gewährleisten sind Steckverbinder codiert. Diese Codierung wird durch einen Zapfen bzw. eine Nut am Kontaktträger realisiert.

Man unterscheidet zwischen A- und B-Codierung.



A-Codierung:  
Kupplung hat Codiernut  
Stecker hat Codierzapfen



B-Codierung:  
Kupplung hat Codierzapfen  
Stecker hat Codiernut

Bemerkung: B-Codierte Kupplungen und Stecker aus dem Hause TURCK sind durch den Buchstaben W gekennzeichnet (siehe Typenschlüssel).



## Materialinformationen

Bei den im Katalog beschriebenen Steckverbindern kommen zwei Materialgruppen zum Einsatz:

- Metalle für Kontakte und Gehäuse
- Kunststoffe für Isolierkörper und Gehäuse

## Werkstoffe für Kontakte

Die Eigenschaften der Kontakte werden weitgehend von den eingesetzten Werkstoffen bestimmt. Entscheidende Merkmale sind u.a.

- Festigkeit bzw. Federeigenschaften
- Elektrische Leitfähigkeit
- Max. Einsatztemperatur

Diese Punkte berücksichtigend, werden bei TURCK bewährte Kupferlegierungen für die Herstellung von Kontakten eingesetzt (CuZn).

CuZn vereinigt eine gute Festigkeit mit guter Leitfähigkeit und Temperaturbeständigkeit.

## Werkstoffe für Metallgehäuse

Je nach Einsatzgebiet wird für die Metallgehäuse Messing, Zinkdruckguss oder Edelstahl eingesetzt. Für runde Gehäuseteile wird wegen der guten Bearbeitbarkeit und Festigkeit vorrangig Messing verwendet.

## Kunststoffe für Isolierkörper

Für Isolierkörper und Kontaktträger wird bei TURCK-Steckverbindern vorrangig thermoplastisches Polyurethan eingesetzt.

## Oberflächenbehandlung

Um die Kontakte und Gehäuse vor aggressiven Umwelteinflüssen zu schützen und die Leitfähigkeit zu verbessern, werden sie mit geeigneten Oberflächen versehen. Kontakte werden bei TURCK vergoldet oder versilbert. Diese Oberflächen verbessern die Leitfähigkeit und sind sehr korrosionsbeständig. Bei Verwendung im mA-Bereich bei kleinsten Spannungen wird die Verwendung von vergoldeten Kontakten zur Verbesserung der elektrischen Eigenschaften empfohlen, die auch noch eine weitere Verbesserung der Korrosionsbeständigkeit erbringt.

Gehäuse werden aus Korrosions- und optischen Gründen vernickelt, verchromt, teflonisiert oder aus Edelstahl hergestellt.

## Technische Informationen

### Werkstoffe für Dichtungen

Bei allen TURCK-Rundsteckverbindern werden zum Erreichen der geforderten Schutzarten Dichtringe aus Elastomer-Materialien eingesetzt.

Je nach Einsatzgebiet werden dafür Nitril-Butadien-Kautschuk (NBR) oder Fluor-Kautschuk (FPM, Handelsmarke Viton) ausgewählt.

### Kunststoffe für Gehäuse

Für Kunststoffgehäuse wird vorwiegend glasfaserverstärktes PA (Polyamid) verwendet.

Dieser seit langem bewährte Kunststoff ist sehr zäh, abriebfest, widerstandsfähig gegen Lösungsmittel, Öle und Fette und kann bis zu einer Dauertemperatur von 100°C-120°C eingesetzt werden.

Weitere Vorzüge dieses Materials sind:

- hohe mechanische Festigkeit
- hohe Steifigkeit
- hohe thermische Beständigkeit
- gutes elektrisches Isoliervermögen
- gute Widerstandsfähigkeit gegen einige Chemikalien

### Kenndaten eingesetzter Metalle

#### ■ Oberflächen

Werkstoff	Kurzzeichen	Leitfähigkeit [m/Ω x mm <sup>2</sup> ]	Zugfestigkeit [N/mm <sup>2</sup> ]	Grenztemperatur [°C]	Korrosionsbeständigkeit
Gold	Au	44	–	–	sehr gut
Silber	Ag	62	–	–	gut
Nickel	Ni	10	–	–	sehr gut

#### ■ Basismaterial

Werkstoff	Kurzzeichen	Leitfähigkeit [m/Ω x mm <sup>2</sup> ]	Zugfestigkeit [N/mm <sup>2</sup> ]	Grenztemperatur [°C]	Korrosionsbeständigkeit
Kupfer	Cu	55	ca. 400	90	bedingt beständig, Oberfläche empfehlenswert
Messing	CuZn	15	ca. 500	90	bedingt beständig, Oberfläche empfehlenswert
Zinnbronze	CuSn	9	ca. 700	120	gut
Zinkdruckguss	GD-Zn	16	ca. 300	–	nicht beständig, Oberfläche erforderlich

**Chemische Beständigkeit verwendeter Kunststoffe und Elastomere**

2

	TPU	Polyamid	Nitril-Butadien-Kautschuk (NBR)	Fluor-Kautschuk (FPM)
<b>Kohlenwasserstoffe</b>				
Benzin, normal	■	■	■	■
Heizöl, Dieselöl	■	■	■	■
Benzol	–	■	–	■
Naphtalin		■	■	■
<b>Alkohole</b>				
Ethylalkohol		□	■	■
Isopropanol	□	□	■	■
Glykol	■	–	■	■
Glycerin	■	■	■	□
Ketone	–	■		
Aceton	–	■	–	–
<b>Säuren</b>				
Salzsäure 20 %	■	3 %	–	□
Salpetersäure 10 %	–	3 %	–	□
Phosphorsäure 30 %	■	3 %	–	■
Schwefelsäure 30 %	■	3 %	–	■
Zitronensäure	■	3 %	■	■
Milchsäure 10 %	■	3 %	■	□
Essigsäure 10 %	■	3 %	□	■
<b>Basen</b>				
Natronlauge 10 %	■	3 %	■	□
Ammoniaklösung, verdünnt	■	3 %	■	■
<b>Öle, Fette</b>				
Mineralöle	■	■	■	□
ASTM Ö1	■			
ASTM Ö2	■			
ASTM Ö3	■			
Hydrauliköle	■	■		
<b>Reinigungsmittel</b>				
Waschmittel		■	■	■
Reinigungsmittel		■	■	■
Meerwasser	■	■	■	■

■ beständig      □ bedingt beständig      – unbeständig

# Technische Informationen

## Standard-Kabelqualitäten

### Leitungsqualitäten

#### ■ P00/S1118/S2010 = PVC

Reines PVC-Kabel, geeignet für mittlere mechanische Beanspruchung im Bereich Verpackungsmaschinen sowie Montage- und Fertigungsstraßen. Gute Beständigkeit gegen Säuren und Laugen und daher prädestiniert für den Einsatz in der Lebensmittel- und Getränkeindustrie. Eingeschränktes Abriebverhalten und bedingte Öl- und Chemikalienbeständigkeit vorhanden.

#### ■ XOR = PVC strahlenvernetzt

Durch Vernetzung des Außenmantels dieses reinen PVC-Kabels werden erhöhte Formstabilität bei höherer Temperatur, gesteigerte mechanische Festigkeit, verbesserte chemische Resistenz sowie ein besseres Abriebverhalten gegenüber einer normalen PVC-Leitung erzielt. Prädestiniert für den Einsatz im Schweißbereich.

#### ■ S90 = PUR/PVC

Allroundkabel mit PUR-Außenmantel und PVC-Adernisolation, geeignet für den Einsatz im Bereich Werkzeugmaschinen, Montage- und Fertigungsstraßen sowie in der spanabhebenden Fertigung. Zu der guten Öl- und Chemikalienbeständigkeit kommt eine hohe Abriebfestigkeit hinzu. Der Einsatz in einer Schleppkette ist möglich.

#### ■ S74 = PUR, PVC- und halogenfrei und hochflexibel

Speziell entwickelte, dauerflexible Steuerleitung für den Einsatz in Industrierobotern, Dreh- und Schwenktischen sowie als Maschinensteuerleitung für extreme Einsatzbedingungen. Diese Leitung findet überall dort Einsatz, wo Biege- und Torsionsbeanspruchung zugleich auftreten und längere Standzeiten erzielt werden müssen. Durch den PUR-Außenmantel ist eine sehr gute Beständigkeit gegen Öle, Schmier- und Kühlmittel und andere aggressive Medien gegeben. Diese Leitung kann bei einer Dauertemperatur von bis +105 °C eingesetzt werden.

#### ■ S366/S1117/S2020 = PUR, PVC- und halogenfrei

Flexible PVC- und halogenfreie Steuerleitung mit PUR-Außenmantel und einer Adernisolation aus Polypropylen. Die Temperaturbeständigkeit reicht von -40 °C bis +90 °C. Ölbeständigkeit sowie die Flammwidrigkeit sind nach VDE0472 erfüllt. Der Schleppketteneinsatz ist bei einem Biegeradius von min. 10 x Kabeldurchmesser möglich. Diese Leitung ist sehr gut geeignet für den flexiblen Einsatz im Bereich der Robotertechnik, Werkzeugmaschinen sowie in der spanabhebenden Fertigung.

#### ■ S398 = PUR, strahlenvernetzt, PVC- und halogenfrei, hochflexibel

Durch die Vernetzung des PUR-Außenmantels werden die PUR-typischen Eigenschaften deutlich verbessert. Die mechanische Festigkeit sowie das Abriebverhalten werden erhöht, eine Schweißspritzerbeständigkeit wird ebenso erreicht. Geeignet für robusten Einsatz im Bereich Robotertechnik, speziell Schweißroboter, Werkzeugmaschinen, Montageanlagen und spanabhebende Fertigung. Diese biege- und torsionsfähige Leitung kann bei einer Dauertemperatur bis +105 °C eingesetzt werden.

**Meterwarenmatrix**

Kabelqualität Polzahl	Ltg.- Ø	Mantel- farbe	Adern- anzahl	Adernfarben	Adernaufbau	Adern- querschnitt
PVC für M12 x 1 [LiFYY] : P00					UL <sup>1</sup> : UL Style 2464	
3-polig	5,2	grau	3	br, bl, sw	43 x 0,10 mm	3 x 0,34 mm <sup>2</sup>
4-polig	5,2	grau	4	br, ws, bl, sw	43 x 0,10 mm	4 x 0,34 mm <sup>2</sup>
4-polig+PE	5,5	grau	5	br, ws, bl, sw, gn/ge	19 x 0,15 mm/ 16 x 0,20 mm	4 x 0,34 mm <sup>2</sup> / 1 x 0,50 mm <sup>2</sup>
6-polig	5,8	grau	6	br, ws, bl, sw, gr, rs	128 x 0,05 mm	6 x 0,25 mm <sup>2</sup>
8-polig	5,7	grau	8	ws, br, gn, ge, gr, rs, bl, rt	32 x 0,10 mm	8 x 0,25 mm <sup>2</sup>
12-polig	UL <sup>1</sup> 5,8	grau	12	ws,br,gn,ge,gr,rs, bl,rt,vt,rt/bl,sw,gr/rs	72 x 0,05 mm	12 x 0,14 mm <sup>2</sup>
PVC für M12 x 1 geschirmt [LiFYCY] : P00					UL <sup>1</sup> : UL Style 2464	
3-polig	5,2	grau	3	br, bl, sw	182 x 0,05 mm	3 x 0,34 mm <sup>2</sup>
4-polig	5,2	grau	4	br, ws, bl, sw	89 x 0,07 mm	4 x 0,34 mm <sup>2</sup>
5-polig	5,2	grau	5	br, bl, sw, ws, gr,	32 x 0,10 mm	5 x 0,25 mm <sup>2</sup>
8-polig	6,2	grau	8	br, gn, ge, gr, rs, bl, rt, ws	32 x 0,10 mm	8 x 0,25 mm <sup>2</sup>
12-polig	UL <sup>1</sup> 6,2	grau	12	ws, br, gn, ge, gr, rs, bl, rt, vt, rt/bl, sw, gr/rs	72 x 0,05 mm	12 x 0,14 mm <sup>2</sup>
PVC für M8 x 1 [LiFYY] : P00						
3-polig	4,4	grau	3	br, bl, sw	32 x 0,10 mm	3 x 0,25 mm <sup>2</sup>
4-polig	4,4	grau	4	br, ws, bl, sw	32 x 0,10 mm	4 x 0,25 mm <sup>2</sup>
6-polig	4,4	grau	6	br, ws, bl, sw, gr, rs	18 x 0,10 mm	6 x 0,14 mm <sup>2</sup>
PVC für M8 x 1 geschirmt [LiFYCY] : P00						
3-polig	4,4	grau	3	br, bl, s w	69 x 0,07 mm	3 x 0,25 mm <sup>2</sup>
4-polig	5,2	grau	4	br, ws, bl, sw	69 x 0,07 mm	4 x 0,25 mm <sup>2</sup>
PVC für Ventil [LiFYY] : P00						
2-polig+PE	6,2	grau	3	sw1, sw2, gn/ge	24 x 0,20 mm	3 x 0,75 mm <sup>2</sup>
3-polig+PE	7,3	grau	4	sw1, sw2, sw3, gn/ge	40 x 0,15 mm	4 x 0,75 mm <sup>2</sup>
4-polig+PE	7,3	grau	5	sw1, sw2, sw3, sw4, gn/ge	24 x 0,20 mm	5 x 0,75 mm <sup>2</sup>
PVC für M8x1-M12 x 1 [LiFYY] : P00						
siehe PVC für M8 x 1						
PVC für Ventil auf M12x [LiFYY] : P00						
2-polig+PE	5,2	grau	3	br, bl, gn/ge	19 x 0,15 mm/ 16 x 0,20 mm	2 x 0,34 mm <sup>2</sup> / 1 x 0,50 mm <sup>2</sup>
4-polig+PE	5,2	grau	5	br, ws, bl, sw, gn/ge	19 x 0,15 mm/ 16 x 0,20 mm	4 x 0,34 mm <sup>2</sup> / 1 x 0,50 mm <sup>2</sup>

## Technische Informationen

### Meterwarenmatrix

Kabelqualität Polzahl	Ltg.- Ø	Mantel- farbe	Adern- anzahl	Adernfarben	Adernaufbau	Adern- querschnitt
PVC für Y- und Blockverteiler M12 x 1 [LiFYY] : P00						
3-polig	5,2	grau	3	br, bl, sw	43 x 0,10 mm	3 x 0,34 mm <sup>2</sup>
PVC für Y- und Blockverteiler M8 x 1 [LiFYY] : P00						
3-polig	4,4	grau	3	br, bl, sw	32 x 0,10 mm	3 x 0,25 mm <sup>2</sup>
PVC für Y- und Blockverteiler Ventil [LiFYY] : P00						
2-polig+PE	5,2	grau	3	br, bl, gn/ge	19 x 0,15 mm/ 16 x 0,20 mm	2 x 0,34 mm <sup>2</sup> / 1 x 0,50 mm <sup>2</sup>
PUR/PVC für M12 x 1 [LiFYY11Y] : S90						
3-polig	5,2	grau	3	br, bl, sw	43 x 0,10 mm	3 x 0,34 mm <sup>2</sup>
4-polig	5,2	grau	4	br, ws, bl, sw	43 x 0,10 mm	4 x 0,34 mm <sup>2</sup>
4-polig+PE	5,7	grau	5	br, ws, bl, sw, gn/ge	69 x 0,07 mm/ 129 x 0,07 mm	4 x 0,34 mm <sup>2</sup> / 1 x 0,50 mm <sup>2</sup>
6-polig	5,8	grau	6	br, ws, bl, sw, gr, rs	128 x 0,05 mm	6 x 0,25 mm <sup>2</sup>
8-polig	5,7	grau	8	ws, br, gn, ge, gr, rs, bl, rt	32 x 0,10 mm	8 x 0,25 mm <sup>2</sup>
PUR/PVC für M8 x 1 [LiFYY11Y] : S90						
3-polig	4,4	grau	3	br, bl, sw	32 x 0,10mm	3 x 0,25 mm <sup>2</sup>
4-polig	4,4	grau	4	br, ws, bl, sw	32 x 0,10mm	4 x 0,25 mm <sup>2</sup>
PUR/PVC für Ventil [LiFYY11Y] : S90						
2-polig+PE	6,2	grau	3	sw1, sw2, gn/ge	24 x 0,20 mm	3 x 0,75 mm <sup>2</sup>
3-polig+PE	7,3	grau	4	sw1, sw2, sw3, gn/ge	40 x 0,15 mm	4 x 0,75 mm <sup>2</sup>
4-polig+PE	7,3	grau	5	sw1, sw2, sw3, sw4, gn/ge	24 x 0,20 mm	5 x 0,75 mm <sup>2</sup>
PUR/PVC für M8 x 1-M12 x 1 [LiFYY11Y] : S90						
siehe PUR/PVC für M8 x 1						
PUR/PVC für Ventil auf M12 x 1 [LiFYY11Y] : S90						
2-polig+PE	5,2	grau	3	br, bl, gn/ge	19 x 0,15 mm/ 16 x 0,20 mm	2 x 0,34 mm <sup>2</sup> / 1 x 0,50 mm <sup>2</sup>
4-polig+PE	5,7	grau	5	br, ws, bl, sw, gn/ge	19 x 0,15 mm/ 16 x 0,20 mm	4 x 0,34 mm <sup>2</sup> / 1 x 0,50 mm <sup>2</sup>
PUR/PVC für Y- und Blockverteiler - M12 x 1 [LiFYY11Y] : S90						
3-polig	5,2	grau	3	br, bl, sw	43 x 0,10 mm	3 x 0,34 mm <sup>2</sup>
PUR/PVC für Y- und Blockverteiler - M8 x 1 [LiFYY11Y] : S90						
3-polig	4,4	grau	3	br, bl, sw	32 x 0,10 mm	3 x 0,25 mm <sup>2</sup>

Kabelqualität Polzahl	Ltg.- Ø	Mantel- farbe	Adern- anzahl	Adernfarben	Adernaufbau	Adern- querschnitt
PUR/PVC für Y- und Blockverteiler - Ventil [LiFYY11Y] : S90						
2-polig+PE	5,2	grau	3	br, bl, gn/ge	19 x 0,15 mm/ 16 x 0,20 mm	2 x 0,34 mm <sup>2</sup> / 1 x 0,50 mm <sup>2</sup>
PVC strahlenvernetzt für M12 x 1 [LiFxx]: x OR						
3-polig	5,2	orange	3	br, bl, sw	43 x 0,10 mm	3 x 0,34 mm <sup>2</sup>
4-polig	5,2	orange	4	br, ws, bl, sw	43 x 0,10 mm	4 x 0,34 mm <sup>2</sup>
4-polig+PE	5,7	orange	5	br, ws, bl, sw, gn/ge	19 x 0,15 mm/ 16 x 0,20 mm	4 x 0,34 mm <sup>2</sup> / 1 x 0,50 mm <sup>2</sup>
6-polig	5,8	orange	6	br, bl, sw, ws, gr, rs	128 x 0,05 mm	6 x 0,25 mm <sup>2</sup>
PVC strahlenvernetzt für M8 x 1 [LiFxx] : XOR						
3-polig	4,4	orange	3	br, bl, sw	32 x 0,10 mm	3 x 0,25 mm <sup>2</sup>
4-polig	4,4	orange	4	br, bl, sw, ws	32 x 0,10 mm	4 x 0,25 mm <sup>2</sup>
PVC strahlenvernetzt für Ventil [LiFxx] : XOR						
2-polig+PE	6,2	orange	3	sw1, sw2, gn/ge	24 x 0,20 mm	3 x 0,75 mm <sup>2</sup>
3-polig+PE	7,3	orange	4	sw1, s w2, sw3, gn/ge	40 x 0,15 mm	4 x 0,75 mm <sup>2</sup>
4-polig+PE	7,3	orange	5	sw1, sw2, sw3, sw4, gn/ge	40 x 0,15 mm	5 x 0,75 mm <sup>2</sup>
PVC strahlenvernetzt für M8 x 1 - M12 x 1 [LiFxx] : XOR						
siehe PVC strahlenvernetzt für M8 x 1						
PVC strahlenvernetzt für Ventil auf M12 x 1 [LiFxx] : XOR						
2-polig+PE	5,2	orange	3	br, bl, gn/ge	19 x 0,15 mm/ 16 x 0,20 mm	2 x 0,34 mm <sup>2</sup> / 1 x 0,50 mm <sup>2</sup>
4-polig+PE	5,5	orange	5	br, ws, bl, sw, gn/ge 16 x 0,20mm	19 x 0,15 mm/ 1 x 0,50 mm <sup>2</sup>	4 x 0,34 mm <sup>2</sup> / 1 x 0,50 mm <sup>2</sup>
PVC strahlenvernetzt für Y- und Blockverteiler - M12 x 1 [LiFxx] : XOR						
3-polig	5,2	orange	3	br, bl, sw	43 x 0,10 mm	3 x 0,34 mm <sup>2</sup>
PVC strahlenvernetzt für Y- und Blockverteiler - M8 x 1 [LiFxx] : XOR						
3-polig	4,4	orange	3	br, bl, sw	32 x 0,10 mm	3 x 0,25 mm <sup>2</sup>
PVC strahlenvernetzt für Y- und Blockverteiler - Ventil [LiFxx] : XOR						
2-polig+PE	5,2	orange	3	br, bl, gn/ge	19 x 0,15 mm/ 16 x 0,20 mm	2 x 0,34 mm <sup>2</sup> / 1 x 0,50 mm <sup>2</sup>
PUR, PVC- und halogenfrei und hochflexibel für M12 x 1 [D12YSL11Y-OB/*JB] : S74						
3-polig	4,6	orange	3	br, bl, sw	43 x 0,10 mm	3 x 0,34 mm <sup>2</sup>
4-polig	5,2	orange	4	br, ws, bl, sw	43 x 0,10 mm	4 x 0,34 mm <sup>2</sup>
4-polig+PE	5,3	orange	5	br, ws, bl, sw, gn/ge	43 x 0,10 mm/ 24 x 0,15 mm	4 x 0,34 mm <sup>2</sup> / 1 x 0,50 mm <sup>2</sup>

## Technische Informationen

### Meterwarenmatrix

Kabelqualität Polzahl	Ltg.- Ø	Mantel- farbe	Adern- anzahl	Adernfarben	Adernaufbau	Adern- querschnitt	
PUR, PVC- und halogenfrei und hochflexibel für M8 x 1 [D12YSL11Y-OB] : S74							
3-polig	4,4	orange	3	br, bl, sw	32 x 0,10 mm	3 x 0,25 mm <sup>2</sup>	
PUR, PVC- und halogenfrei und hochflexibel für Ventil [D12YSL11Y-JB] : S74							
2-polig+PE	6,2	orange	3	sw1, sw2, gn/ge	24 x 0,20 mm	3 x 0,75 mm <sup>2</sup>	
PUR, PVC- und halogenfrei und hochflexibel für M8 x 1- M12 x 1 [D12YSL11Y-OB] : S74							
siehe PUR, PVC- und halogenfrei und hochflexibel für M8 x 1							
PUR, PVC- und halogenfrei und hochflexibel für Ventil auf M12 x 1 [D12YSL11Y-JB] : S74							
2-polig+PE	5,2	orange	3	br, bl, gn/ge	19 x 0,15 mm/ 16 x 0,20 mm	2 x 0,34 mm <sup>2</sup> / 1 x 0,50 mm <sup>2</sup>	
4-polig+PE	5,3	orange	5	br, ws, bl, sw, gn/ge	19 x 0,15 mm/ 16 x 0,20 mm	4 x 0,34 mm <sup>2</sup> / 1 x 0,50 mm <sup>2</sup>	
PUR, PVC- und halogenfrei und hochflexibel für Y- und Blockverteiler - M12 x 1 [D12YSL11Y-OB] : S74							
3-polig	4,6	orange	3	br, bl, sw	43 x 0,10 mm	3 x 0,34mm <sup>2</sup>	
PUR, PVC- und halogenfrei und hochflexibel für Y- und Blockverteiler-M8 x 1 [D12YSL11Y-OB] : S74							
3-polig	4,4	orange	3	br, bl, sw	32 x 0,10 mm	3 x 0,25 mm <sup>2</sup>	
PUR, PVC- und halogenfrei und hochflexibel für Y- und Blockverteiler - Ventil [D12YSL11Y-JB] : S74							
2-polig+PE	5,2	orange	3	br, bl, gn/ge	19 x 0,15 mm/ 16 x 0,20 mm	2 x 0,34 mm <sup>2</sup> / 1 x 0,50 mm <sup>2</sup>	
PUR, PVC- und halogenfrei für M12 x 1 [LiF9YH11YH] : S366 <span style="float: right;">UL<sup>2</sup>: UL Style 20233</span>							
3-polig	UL <sup>2</sup>	4,5	grau	3	br, bl, sw	42 x 0,10 mm	3 x 0,34 mm <sup>2</sup>
4-polig	UL <sup>2</sup>	4,7	grau	4	br, ws, bl, sw	43 x 0,15 mm	4 x 0,34 mm <sup>2</sup>
4-pol.+PE	UL <sup>2</sup>	5,7	grau	5	br, ws, bl, sw, gn/ge	42 x 0,10 mm/ 64 x 0,10 mm	4 x 0,34 mm <sup>2</sup> / 1 x 0,50 mm <sup>2</sup>
8-polig	UL <sup>2</sup>	6,2	grau	8	br, gn, ge, gr, rs, bl, rt, ws	32 x 0,10 mm	8 x 0,25 mm <sup>2</sup>
12-polig	UL <sup>2</sup>	5,8	grau	12	ws, br, gn, ge, gr, rs, bl, rt, vt, rt/bl, sw, gr/rs	72 x 0,05 mm	12 x 0,14 mm <sup>2</sup>
PUR, PVC- und halogenfrei M8 x 1 [LiF9YH11YH] : S366 <span style="float: right;">UL<sup>2</sup>: UL Style 20233</span>							
3-polig	UL <sup>2</sup>	4,5	grau	3	br, bl, sw	32 x 0,10 mm	3 x 0,25 mm <sup>2</sup>
4-polig	UL <sup>2</sup>	4,7	grau	4	br, ws, bl, sw	43 x 0,10 mm	4 x 0,34 mm <sup>2</sup>
PUR, PVC- und halogenfrei für M12 x 1 geschirmt [LiF9YHC11YH] : S366 <span style="float: right;">UL<sup>2</sup>: UL Style 20233</span>							
3-polig		5,2	grau	3	br, bl, sw	43 x 0,10 mm	3 x 0,34 mm <sup>2</sup>
4-polig		5,2	grau	4	br, bl, sw, ws	43 x 0,10 mm	4 x 0,34 mm <sup>2</sup>
5-polig	UL <sup>2</sup>	5,7	grau	5	br, bl, sw, ws, gr	32 x 0,10 mm	5 x 0,25 mm <sup>2</sup>
8-polig		6,2	grau	8	br, gn, ge, gr, rs, bl, rt, ws	32 x 0,10 mm	8 x 0,25 mm <sup>2</sup>



Kabelqualität Polzahl	Ltg.- Ø	Mantel- farbe	Adern- anzahl	Adernfarben	Adernaufbau	Adern- querschnitt
PUR, PVC- und halogenfrei für M12 x 1 geschirmt [LiF9YHC11YH] : S366					<b>UL<sup>2</sup>: UL Style 20233</b>	
12-polig	<b>UL<sup>2</sup></b>	6,2	12	ws, br, gn, ge, gr, rs, bl, rt, vt, rt/bl, sw, gr/rs	72 x 0,05 mm	12 x 0,14 mm <sup>2</sup>
PUR, PVC- und halogenfrei für M8 x 1 geschirmt [LiF9YHC11YH] : S366						
3-polig		4,4	3	br, bl, sw	32 x 0,10 mm	3 x 0,25 mm <sup>2</sup>
4-polig		5,2	4	br, ws, bl, sw	32 x 0,10 mm	4 x 0,25 mm <sup>2</sup>
PUR, PVC- und halogenfrei für Ventil [LiF9YH11YH] : S366						
2-polig+PE		6,2	3	sw1, sw2, gn/ge	24 x 0,20 mm	3 x 0,75 mm <sup>2</sup>
3-polig+PE		6,2	4	br, bl, sw, gn/ge	40 x 0,15 mm	4 x 0,75 mm <sup>2</sup>
4-polig+PE		7,3	5	br, bl, sw, ws, gn/ge	24 x 0,20 mm	5 x 0,75 mm <sup>2</sup>
PUR, PVC- und halogenfrei für M8 x 1-M12 x 1 [LiF9YH11YH] : S366 siehe PUR, PVC- und halogenfrei für M8 x 1						
PUR, PVC- und halogenfrei für Ventil auf M12 x 1 [LiF9YH11YH] : S366						
2-polig+PE		6,2	3	br, bl, gn/ge	40 x 0,15 mm	3 x 0,75 mm <sup>2</sup>
4-polig+PE		5,7	5	br, ws, bl, sw, gn/ge	43 x 0,10 mm/ 63 x 0,10 mm	4 x 0,34 mm <sup>2</sup> / 1 x 0,50 mm <sup>2</sup>
PUR, PVC- und halogenfrei für Y- und Blockverteiler - M12 x 1 [LiF9YH11YH] : S366						
3-polig		5,2	3	br, bl, sw	34 x 0,10 mm	3 x 0,34 mm <sup>2</sup>
PUR, PVC- und halogenfrei für Y- und Blockverteiler - M8 x 1 [LiF9YH11YH] : S366						
3-polig		4,4	3	br, bl, sw	32 x 0,10 mm	3 x 0,25 mm <sup>2</sup>
PUR, PVC- und halogenfrei für Y- und Blockverteiler - Ventil [LiF9YH11YH] : S366						
2-polig+PE		6,2	3	br, bl, gn/ge	40 x 0,15 mm	3 x 0,75 mm <sup>2</sup>
PUR, PVC- und halogenfrei für M12 x 1-Passivverteiler [LiF9YH11YH] : S366					<b>UL<sup>3</sup>: UL Style 21198/10493</b>	
7-polig	<b>UL<sup>3</sup></b>	7,5	4+3	ws, gn, ge, gr, br, bl, gn/ge	43 x 0,10 mm/ 55 x 0,15 mm	4 x 0,34 mm <sup>2</sup> / 3 x 1,00 mm <sup>2</sup>
11-polig	<b>UL<sup>3</sup></b>	8,2	8+3	ws, gn, ge, gr, rt/bl, ws/gn, gr/rs, bn/gn, br, bl, gn/ge	43 x 0,10 mm/ 55 x 0,15 mm	8 x 0,34 mm <sup>2</sup> / 3 x 1,00 mm <sup>2</sup>
11-polig	<b>UL<sup>3</sup></b>	8,2	8+3	sw, rs, ge, ws, vi, rt, gr, gn, bl, br, gn/ge	43 x 0,10 mm/ 55 x 0,15 mm	8 x 0,34 mm <sup>2</sup> / 3 x 1,00 mm <sup>2</sup>
19-polig	<b>UL<sup>3</sup></b>	9,7	16+3	vi, rt, gr, gn, sw, ws, rs, ge, rt/bl, gr/rs, ws/gn, ws/ge, ws/gr, ge/br, br/gn, gr/br, br, bl, gn/ge	43 x 0,10 mm/ 55 x 0,15 mm	16 x 0,34 mm <sup>2</sup> / 3 x 1,00 mm <sup>2</sup>

# Technische Informationen

## Meterwarematrix

Kabelqualität Polzahl	Ltg.- Ø	Mantel- farbe	Adern- anzahl	Adernfarben	Adernaufbau	Adern- querschnitt
--------------------------	------------	------------------	------------------	-------------	-------------	-----------------------

PUR, PVC- und halogenfrei Meterware für M23 x 1 [LiF9YH11YH] : S366

7-polig	8,2	schwarz	4+3	ws, gn, ge, gr, br, bl, gn/ge	43 x 0,10 mm/ 128 x 0,10 mm	4 x 0,34 mm <sup>2</sup> / 3 x 1,00 mm <sup>2</sup>
11-polig	8,8	schwarz	8+3	ws, gn, ge, gr, rt/bl, ws/gn, gr/rs, bn/gn, br, bl, gn/ge	43 x 0,10 mm/ 128 x 0,10 mm	8 x 0,34 mm <sup>2</sup> / 3 x 1,00 mm <sup>2</sup>
11-polig	8,8	schwarz	8+3	sw, rs, ge, ws, vi, rt, gr, gn, bl, br, gn/ge	43 x 0,10 mm/ 128 x 0,10 mm	8 x 0,34 mm <sup>2</sup> / 3 x 1,00 mm <sup>2</sup>
19-polig	10,7	schwarz	16+3	vi, rt, gr, gn, sw, ws,rs, ge, rt/bl, gr/rs, ws/gn, ws/ge, ws/gr, ge/br, br/gn, gr/br, br, bl, gn/ge	43 x 0,10 mm/ 128 x 0,10 mm	16 x 0,34 mm <sup>2</sup> / 3 x 1,00 mm <sup>2</sup>

PUR, strahlenvernetzt, PVC- und halogenfrei, hochflexibel für M12 x 1 [D12YSL11X-OB/\*JB] : S398

3-polig	4,4	orange	3	br, bl, sw	34 x 0,10 mm	3 x 0,34 mm <sup>2</sup>
4-polig	4,8	orange	4	br, ws, bl, sw	19 x 0,15 mm	4 x 0,34 mm <sup>2</sup>
4-polig+PE*	5,2	orange	5	br, bl, sw, ws, gn/ge	19 x 0,15 mm/ 16 x 0,20 mm	4 x 0,34 mm <sup>2</sup> / 1 x 0,50 mm <sup>2</sup>

PUR, strahlenvernetzt, PVC- und halogenfrei, hochflexibel für M8 x 1 [D12YSL11X-OB] : S398

3-polig	4,4	orange	3	br, bl, sw	34 x 0,10 mm	3 x 0,34 mm <sup>2</sup>
4-polig	4,8	orange	4	br, ws, bl, sw	19 x 0,15 mm	4 x 0,34 mm <sup>2</sup>

PUR, strahlenvernetzt, PVC- und halogenfrei, hochflexibel für Ventil [D12YSL11X-JB] : S398

2-polig+PE	6,2	orange	3	br, bl, gn/ge	24 x 0,20 mm	3 x 0,75 mm <sup>2</sup>
3-polig+PE	6,2	orange	4	br, bl, sw, gn/ge	24 x 0,20 mm	4 x 0,75 mm <sup>2</sup>
4-polig+PE	6,7	orange	5	br, bl, sw, ws, gn/ge	24 x 0,20 mm	5 x 0,75 mm <sup>2</sup>

PUR, strahlenvernetzt, PVC- und halogenfrei, hochflexibel für M8 x 1 - M12 x 1 [D12YSL11X-OB] : S398

siehe PUR, strahlenvernetzt, PVC- und halogenfrei, hochflexibel für M8 x 1

PUR, strahlenvernetzt, PVC- und halogenfrei, hochflexibel für Ventil auf M12 x 1 [D12YSL11X-JB] : S398

2-polig+PE	5,2	orange	3	br, bl, gn/ge	19 x 0,15 mm/ 16 x 0,20 mm	2 x 0,34 mm <sup>2</sup> / 1 x 0,50 mm <sup>2</sup>
4-polig+PE	5,2	orange	5	br, bl, sw, ws, gn/ge	19 x 0,15 mm/ 16 x 0,20 mm	4 x 0,34 mm <sup>2</sup> / 1 x 0,50 mm <sup>2</sup>

PUR, strahlenvernetzt, PVC- und halogenfrei,

hochflexibel für Y- und Blockverteiler - M12 x 1 [D12YSL11X-OB] : S398

3-polig	4,4	orange	3	br, bl, sw	34 x 0,10 mm	3 x 0,34 mm <sup>2</sup>
---------	-----	--------	---	------------	--------------	--------------------------

PUR, strahlenvernetzt, PVC- und halogenfrei,

hochflexibel für Y- und Blockverteiler - M8 x 1 [D12YSL11X-OB] : S398

3-polig	4,4	orange	3	br, bl, sw	34 x 0,10 mm	3 x 0,34 mm <sup>2</sup>
---------	-----	--------	---	------------	--------------	--------------------------

Kabelqualität Polzahl	Ltg.- Ø	Mantel- farbe	Adern- anzahl	Adernfarben	Adernaufbau	Adern- querschnitt
--------------------------	------------	------------------	------------------	-------------	-------------	-----------------------

PUR, strahlenvernetzt, PVC- u. halogenfrei, hochflexibel für Y- und Blockverteiler - Ventil [D12YSL11X-JB] : S398

2-polig+PE	5,2	orange	3	br, bl, gn/ge	19 x 0,15 mm/ 16 x 0,20 mm	2 x 0,34 mm <sup>2</sup> / 1 x 0,50 mm <sup>2</sup>
------------	-----	--------	---	---------------	-------------------------------	--

Meterware für Passivverteiler M8 x 1,

3-polige E/As PUR, PVC- und halogenfrei [LiF12YH11YH] : S1117

**UL<sup>4</sup>: UL Style 20549/10042**

6-polig	<b>UL<sup>4</sup></b>	5,8	schwarz	4+2	br, ws, bl, gr, gn, ge	32 x 0,10 mm/ 4 x 0,25 mm <sup>2</sup> / 64 x 0,10 mm	2 x 0,50 mm <sup>2</sup>
10-polig	<b>UL<sup>4</sup></b>	7,1	schwarz	8+2	sw, br, gn, ge, gr, rs, bl, rt, ws, vi	32 x 0,10 mm/ 64 x 0,10 mm	8 x 0,25 mm <sup>2</sup> / 2 x 0,50 mm <sup>2</sup>
18-polig	<b>UL<sup>4</sup></b>	8,5	schwarz	16+2	ws/ge, ws/gr, sw, vi, rt, ge/br, gr, rt/bl, gn, gr/rs, br/gn, br, ws, ge, bl, rs, gr/br, ws/gn,	32 x 0,10 mm/ 64 x 0,10 mm	16 x 0,25 mm <sup>2</sup> / 2 x 0,50 mm <sup>2</sup>

PVC [LiFYY] : S1118

**UL<sup>5</sup>: UL Style 2464/1581**

6-polig	<b>UL<sup>5</sup></b>	8,0	schwarz	4+2	br, ws, bl, gr, gn, ge	32 x 0,10 mm/ 64 x 0,10 mm	4 x 0,25 mm <sup>2</sup> / 2 x 0,50 mm <sup>2</sup>
10-polig	<b>UL<sup>5</sup></b>	8,0	schwarz	8+2	sw, br, gn, ge, gr, rs, bl, rt, ws, vi	32 x 0,10 mm/ 64 x 0,10 mm	8 x 0,25 mm <sup>2</sup> / 2 x 0,50 mm <sup>2</sup>
18-polig	<b>UL<sup>5</sup></b>	8,5	schwarz	16+2	ws/ge, ws/gr, sw, vi, rt, ge/br, gr, rt/bl, gn, gr/rs, br/gn, br, ws, ge, bl, rs, gr/br, ws/gn,	32 x 0,10 mm/ 64 x 0,10 mm	16 x 0,25 mm <sup>2</sup> / 2 x 0,50 mm <sup>2</sup>

Meterware für M16 x 0,75

PUR, PVC- und halogenfrei [LiF12YH11YH] : S1117

**UL<sup>4</sup>: UL Style 20549/10042**

10-polig	<b>UL<sup>4</sup></b>	7,1	schwarz	8+2	sw, br, gn, ge, gr, rs, bl, rt, ws, vi	32 x 0,10 mm/ 64 x 0,10 mm	8 x 0,25 mm <sup>2</sup> / 2 x 0,50 mm <sup>2</sup>
18-polig	<b>UL<sup>4</sup></b>	8,5	schwarz	16+2	ws/ge, ws/gr, sw, vi, rt, ge/br, gr, rt/bl, gn, gr/rs, br/gn, br, ws, ge, bl, rs, gr/br, ws/gn,	32 x 0,10 mm/ 64 x 0,10 mm	16 x 0,25 mm <sup>2</sup> / 2 x 0,50 mm <sup>2</sup>

PVC [LiFYY] : S1118

**UL<sup>5</sup>: UL Style 2464/1581**

10-polig	<b>UL<sup>5</sup></b>	8,0	schwarz	8+2	sw, br, gn, ge, gr, rs, bl, rt, ws, vi	32 x 0,10 mm/ 64 x 0,10 mm	8 x 0,25 mm <sup>2</sup> / 2 x 0,50 mm <sup>2</sup>
18-polig	<b>UL<sup>5</sup></b>	8,5	schwarz	16+2	ws/ge, ws/gr, sw, vi,rt, ge/br, gr, rt/bl, gn, gr/rs, br/gn, br, ws, ge, bl, rs, gr/br, ws/gn,	32 x 0,10 mm/ 64 x 0,10 mm	16 x 0,25 mm <sup>2</sup> / 2 x 0,50 mm <sup>2</sup>

## Technische Informationen

### Meterwarenmatrix

Kabelqualität Polzahl	Ltg.- Ø	Mantel- farbe	Adern- anzahl	Adernfarben	Adernaufbau	Adern- querschnitt
--------------------------	------------	------------------	------------------	-------------	-------------	-----------------------

Meterware für FIXCON®

PUR, PVC- und halogenfrei [LiF9YH11YH] : S2020

**UL<sup>3</sup>: UL Style 21198/10493**

3-polig	<b>UL<sup>3</sup></b>	4,3	schwarz	3	br, bl, sw	43 x 0,10 mm	3 x 0,34 mm <sup>2</sup>
4-polig	<b>UL<sup>3</sup></b>	4,7	schwarz	4	br, bl, sw, ws	43 x 0,10 mm	4 x 0,34 mm <sup>2</sup>
4-pol.+PE	<b>UL<sup>3</sup></b>	5,4	schwarz	5	br, bl, sw, ws, gn/ge	16 x 0,20 mm	5 x 0,50 mm <sup>2</sup>
5-polig	<b>UL<sup>3</sup></b>	5,0	schwarz	5	br, bl, sw, ws, gr	43 x 0,10 mm	5 x 0,34 mm <sup>2</sup>

PVC [LiFYY] : S2010

**UL<sup>6</sup>: UL Style 2464/1095**

3-polig	<b>UL<sup>6</sup></b>	5,0	schwarz	3	br, bl, sw	43 x 0,10 mm	3 x 0,34 mm <sup>2</sup>
4-polig	<b>UL<sup>6</sup></b>	5,2	schwarz	4	br, bl, sw, ws	43 x 0,10 mm	4 x 0,34 mm <sup>2</sup>
4-pol.+PE	<b>UL<sup>6</sup></b>	6,2	schwarz	5	br, bl, sw, ws, gn/ge	16 x 0,20 mm	5 x 0,50 mm <sup>2</sup>
5-polig	<b>UL<sup>6</sup></b>	5,7	schwarz	5	br, bl, sw, ws, gr	43 x 0,10 mm	5 x 0,34 mm <sup>2</sup>

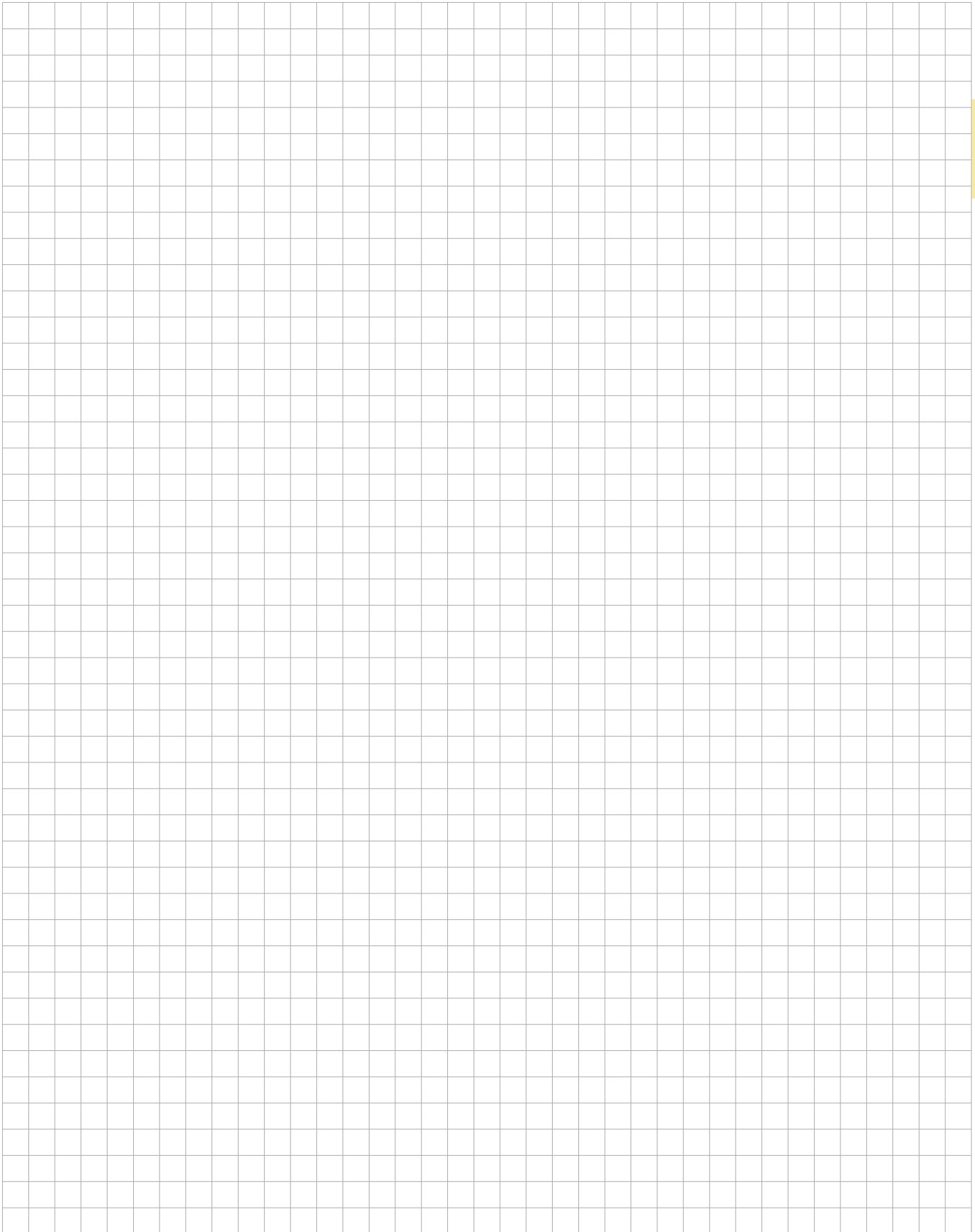

## Technische Informationen

### Branchen und Einsatzgebiete der Kabelqualitäten

Alle Angaben in dieser Matrix basieren auf Erfahrungswerten und dienen ausschliesslich der grundsätzlichen Orientierung. Es handelt sich hierbei um empfohlene Branchen, bzw. Einsatzgebiete.

	Verpackung und Handling	Montage- und Fertigungsstraßen	Schweißanwendungen	Werkzeugmaschinen und spanabhebende Fertigung	Schleppketteneinsatz *	Industrieroboter, Dreh- und Schwenktische	allgemeiner Maschinenbau	Lebensmittelindustrie
<p><b>P00/S1118/S2010 = PVC</b></p> <p>für mittlere mechanische Beanspruchung, eingeschränktes Abriebverhalten, bedingte Ölbeständigkeit, bedingte Chemikalienbeständigkeit</p>	■	■						■
<p><b>XOR = PVC strahlenvernetzt</b></p> <p>erhöhte Formstabilität bei höherer Temperatur (Vernetzung des Außenmantels), gesteigerte mechanische Festigkeit, verbesserte chemische Resistenz, besseres Abriebverhalten (gegenüber normaler PVC-Leitung)</p>			■					
<p><b>S74 = PUR, PVC- und halogenfrei und hochflexibel</b></p> <p>Isolierung des Innenleiters aus Polyester, Flammwidrigkeit VDE0472, Teil 804, temperaturbeständig -40° C bis +105 °C, beständig gegen Hydrolyse, dauerflexible Steuerleitung, extreme Einsatzbedingungen, Einsatz bei gleichzeitiger Biege- und Torsionsbeanspruchung, längere Standzeiten, sehr gute Beständigkeit gegen Öle, Schmier- und Kühlmittel, sehr gute Beständigkeit gegen aggressive Medien</p>					■	■		

\* Biegeradius min. 10 x Kabeldurchmesser

	Verpackung und Handling	Montage- und Fertigungsstraßen	Schweißanwendungen	Werkzeugmaschinen und spanabhebende Fertigung	Schleppketteneinsatz *	Industrieroboter, Dreh- und Schwenktische	allgemeiner Maschinenbau	Lebensmittelindustrie
<p><b>S90/ = PUR/PVC</b></p> <p>gute Ölbeständigkeit, gute Chemikalienbeständigkeit, hohe Abriebfestigkeit</p>	■	■	■	■	■	■	■	■
<p><b>S366/S1117/S2020 = PUR, PVC- und halogenfrei</b></p> <p>flexibel, PUR-Außenmantel, Adernisolation aus Polypropylen, Temperaturbeständigkeit von -40 °C bis +90 °C, Ölbeständig nach VDE 0472, Teil 803, Flammwidrigkeit VDE 0472, Teil 804</p>	■	■	■	■	■	■	■	■
<p><b>S398 = PUR, stahlenvernetzt, PVC- u. halogenfrei, hochflexibel</b></p> <p>vernetzter PUR-Außenmantel, Temperaturbeständigkeit von -40 °C bis +105 °C, beständig gegen Schweißspritzer, Polyurethan halogenfrei, beständig gegen Mikroben, beständig gegen Hydrolyse, ölbeständig nach VDE 0472, Teil 803, Flammwidrigkeit VDE 0472, Teil 804</p>	■	■	■	■	■	■	■	■

\* Biegeradius min.10 x Kabeldurchmesser

# Technische Informationen

## Werkstoffdaten der Leitungen

Werkstoffe	PVC	PUR	TPE-E	X-PVC	X-PUR	PP	PE
Außenmantel	P00 S1118 S2010	S90, S366 S74, S1117 S2020		XOR	S398		
Adernisolation	P00, S90		S74	XOR		S366	S398
Materialkurzzeichen	Y	11Y	12Y	X	11X	9Y	2Y
Temperaturbeständigkeit Dauer	70 °C	90 °C	105 °C	80 °C	90 °C	70 °C	90 °C
Temperaturbeständigkeit bis 500h	–	–	150 °C	–	–	80 °C	110 °C <sup>1</sup>
Temperaturbeständigkeit kurzzeitig	–	–	–	250°C x 6 h	250°C x 6 h	110 °C	140 °C <sup>1</sup>
Kurzschlußfestigkeit nach VDE 0298	160°C x 5 s	160°C x 5 s	160°C x 5 s	160°C x 5 s	160°C x 5 s	160°C x 5 s	–
Flammwidrigkeit nach DIN VDE 0472 Teil 804	●	● <sup>2</sup>	●	●	●	● <sup>2</sup>	● <sup>2</sup>
Ölbeständigkeit	○ <sup>3</sup>	●●	○	●●● <sup>3</sup>	●●● <sup>3</sup>	●	●
Säurebeständigkeit Schwefelsäure (Batteriesäure)	○	○	●	●	●	●	●
Säurebeständigkeit Salzsäure 20 %	○	○	●	●	●	●	●
Allgem.Chemikalienbeständig.	○ <sup>4</sup>	○ <sup>4</sup>	●	● <sup>4</sup>	● <sup>4</sup>	●	●
Hydrolysefestigkeit	●	●	●	●	●	●	●
Mikrobenbeständigkeit	●	●	●	●	●	●	●
Kältewickelbeständigkeit	-15 °C	-40 °C	-50 °C	-15 °C	-40 °C	–	–
Kälteschlagbeständigkeit	-15 °C	-40 °C	-50 °C	-15 °C	-40 °C	–	–
Kältebruchtemperatur nach DIN 53372	-30 °C	-60 °C	-70 °C	-30 °C	-60 °C	-50 °C	-10 °C
Ozon- und UV-Beständigkeit	●	●	●	●●●	●●●	●	●
Abriebfestigkeit	●	●●●	●●●	●●●	●●●	●	●
HOT-SET-Werte- (Wärmedehnung)	–	–	–	● <sup>5</sup>	● <sup>5</sup>	–	–
Spez. Durchgangswiderstand RSDw (xcm)	> 10	> 10	> 10	> 10	> 10	> 10	> 10
Gleichspannungsbeständig.	●	●	●	●●●	●●●	●●●	●●●
Spannungsfestigkeit [kV/mm]	●	●	70	●●●	●●●	50	30
Spezifisches Gewicht	1,40	1,17	1,25	1,36	1,36	0,94	0,91
Halogenfreiheit	nein	ja <sup>7</sup>	ja <sup>6</sup>	nein	ja <sup>7</sup>	ja <sup>6</sup>	ja <sup>6</sup>

<sup>1</sup> ohne mechanische Beanspruchung

<sup>2</sup> wenn erforderlich

<sup>3</sup> evtl. spezielle Ölbelastungen angeben

<sup>4</sup> im Einzelfall modifizierbar

<sup>5</sup> wenn erforderlich

<sup>6</sup> wenn nicht flammwidrig

<sup>7</sup> auch wenn flammwidrig

●●● sehr gut

●● sehr gut bis gut

● gut

○ bedingt beständig



**Chemische Beständigkeit des Außenmantels**

<b>Außenmantel</b>	<b>Weich-PVC</b> P00, XOR, S1118, S2010	<b>PUR-Elastomer</b> S90, S366, S74, S398, S1117, S2020
<b>Chemikalie</b>		
Aceton	–	–
Aluminiumchlorid 10 %	● ●	●
Ameisensäure	–	–
Ammoniak	○	● ●
Ammoniumchlorid	● ●	●
Anilin	–	–
ASTM-ÖLI	● ●	● ●
ASTM-ÖLII	● ●	● ●
ASTM-ÖLIII	● ●	● ●
ASTM-Kraftstoff Nr.1	● ●	● ●
ASTM-Kraftstoff II	●	○
ASTM-Kraftstoff III	●	○
Benzol	–	–
Bremsflüssigkeit ATE	●	–
Butanol	–	–
Butylacetat	–	–
Calciumchlorid 40 %	● ●	●
Chlorbenzol	–	–
Chloroform	–	–
Chromsäure	–	–
Cyclohexan	–	○
Cyclohexanon	–	–
Dieselöl	–	●
Dimethylformamid	–	–
Eisen-III-chlorid 10 %	● ●	●
Essigsäure 10 %	●	●
Ethanol	–	○
Ethylether	–	○
Ethylacetat	–	–
Ethylenchlorid	–	●
Frigen 12	●	○
Frigen 22	●	○
Getriebeöl SAE90	●	–
Glycerin	● ●	● ●
Glykol	○	● ●
Isopropanol	–	○
Kalilauge 10 %	● ●	● ●
Kaliumdichromat	● ●	● ●
Kaliumnitrat	● ●	● ●
Kaliumpermanganat	○	–

## Technische Informationen

Außenmantel	Weich-PVC P00, XOR, S1118, S2010	PUR-Elastomer S90, S366, S74, S398, S1117, S2020
Chemikalie		
Magnesiumchlorid 30 %	● ●	●
Methanol	–	○
Methylacetat	–	–
Methylenchlorid	–	–
Methylethylketon	–	○
Methylglykol	–	–
Methylglykolacetat	–	–
Milchsäure 10%	● ●	○
Natriumchlorid 10%	● ●	●
Natriumhypochloridlösung	○	● ●
Natronlauge 10%	● ●	● ●
Ozon	● ●	● ●
Perchlorethylen	● ●	–
Petrolether	–	● ●
Petroleum	–	●
Phosphorsäure	● ●	–
Salpetersäure	–	–
Salzsäure	● ●	● ●
Schwefelkohlenstoff	–	–
Schwefelsäure 30 %	● ●	● ●
Tetrachlorethylen	–	–
Tetrachlorkohlenstoff	–	–
Tetrahydrofuran	–	–
Toluol	–	–
Trichlorethylen	–	–
Wasserstoffperoxid 3 %	● ●	● ●
Xylol	–	–

● ● beständig      ● weitgehend beständig      ○ bedingt beständig      – unbeständig

Die Eignung für bestimmte Anwendungsfälle ist stets durch entsprechende Versuche des Anwenders zu überprüfen.

Die angegebene Chemikalienbeständigkeit gilt nur für eine drucklose Lagerung und, wenn nicht anders angegeben, bei Raumtemperatur.

**Umrechnung amerikanischer Leiterbezeichnungen, AWG in mm<sup>2</sup>**

In einigen Industriebereichen wird auch mit Leitern nach der amerikanischen Drahtlehre AWG (American Wire Gauge) gearbeitet.

Die folgende Tabelle dient der Umrechnung von AWG in mm<sup>2</sup>.

AWG	Leiteraufbau [mm]	Leiter-Ø [mm]	Leiter-q* [mm <sup>2</sup> ]
30	1 x 0,25	0,25	0,05
	7 x 0,10	0,36	0,06
28	1 x 0,32	0,32	0,08
	7 x 0,13	0,38	0,09
26	1 x 0,4	0,40	0,13
	7 x 0,16	0,48	0,14
	19 x 0,10	0,51	0,15
24	1 x 0,51	0,51	0,21
	17 x 0,20	0,61	0,22
	19 x 0,13	0,64	0,25
22	1 x 0,64	0,64	0,33
	7 x 0,25	0,76	0,34
	19 x 0,16	0,81	0,38
20	1 x 0,81	0,81	0,52
	7 x 0,32	0,97	0,56
	19 x 0,20	1,02	0,60
18	1 x 1,02	1,02	0,82
	19 x 0,25	1,27	0,93
16	19 x 0,29	1,44	1,25
14	19 x 0,36	1,80	1,93
12	19 x 0,46	2,29	3,16
10	37 x 0,40	3,10	4,65

2

\*q = Leitungsquerschnitt

Zu beachten ist, dass Leiter mit gleicher AWG-Nummer, aber unterschiedlichem Aufbau, leicht unterschiedliche Querschnitte aufweisen!

## Technische Informationen

### Leiteraufbaudaten

In der VDE-Norm 0295 wird für den jeweiligen Leiterquerschnitt nur der maximale Einzeldrahtdurchmesser und der zugeordnete höchstzulässige elektrische Widerstand festgelegt. Andere Leiterquerschnitte und -konstruktionen auf Anfrage.

Leiter- quer- schnitt [mm <sup>2</sup> ]	Leiter aus blanken oder verzinnten Kupferdrähten Drahtanzahl x Drahtdurchmesser [mm] VDE 0295			
	ein- drähtig	mehr- drähtig	fein- drähtig*	feinstdrähtig*
	Klasse 1 Spalte 2	Klasse 2 Spalte 1	Klasse 5	Klasse 6
0,10			14 x 0,10	26 x 0,07 50 x 0,05
0,14			18 x 0,10	36 x 0,07 72 x 0,05
0,25			14 x 0,15	32 x 0,10 65 x 0,07 128 x 0,05
0,34		7 x 0,25	19 x 0,15	43 x 0,10 88 x 0,07 180 x 0,05
0,50	1 x 0,80	7 x 0,30	16 x 0,20	28 x 0,15 63 x 0,10 129 x 0,07 258 x 0,05
0,75	1 x 1,00	7 x 0,37	24 x 0,20	42 x 0,15 95 x 0,10 196 x 0,07 384 x 0,05
1,00	1 x 1,13	7 x 0,43	32 x 0,20	56 x 0,15 127 x 0,10 258 x 0,07 512 x 0,05
1,50	1 x 1,38	7 x 0,52	30 x 0,25	84 x 0,15 191 x 0,10 385 x 0,07 768 x 0,05
2,50	1 x 1,78	7 x 0,67	50 x 0,25	140 x 0,15 320 x 0,10 651 x 0,07 1281 x 0,05
4,00	1 x 2,26	7 x 0,85	56 x 0,30	224 x 0,15 512 x 0,10 1036 x 0,07
6,00	1 x 2,77	7 x 1,05	84 x 0,30	192 x 0,20 765 x 0,10 1561 x 0,07
10,00	1 x 3,57	7 x 1,35	80 x 0,40	320 x 0,20 1275 x 0,10

\* Die Anzahl der Drähte bei fein- und feinstdrähtigen Leiteraufbau sind Vorzugszahlen

**Strombelastbarkeit**

Auszug aus Strombelastbarkeitstabelle für Leitungen von Industriemaschinen entsprechend DIN VDE 0113, EN 60204T1.

Nenn-Ø Leitung [mm <sup>2</sup> ]	Strombelastbarkeit für Leitungen bei Maschinen [A]				Nennströme von Sicherungen entsprechend IEC 269-2 und IEC 269-3 [A]		
	für normale Anwendung		für Großserien- fertigung		gll	gl	aM
	im Ltgs.- kanal	in Luft	im Ltgs.- kanal	in Luft			
0,10	1,20	1,3	1,0	1,1	–	–	–
0,14 <sup>1</sup>	1,50	2,0	1,5	2,0	–	–	–
0,25 <sup>1</sup>	3,00	4,0	3,0	4,0	–	–	–
0,34 <sup>1</sup>	4,50	6,0	4,5	6,0	–	–	–
0,50	6,00	6,5	5,0	5,5	12	10	8
0,75	9,00	10,0	7,5	8,5	16	12	12
1,00	12,00	13,5	10,0	11,5	25	20	16
1,50	15,50	17,5	13,0	15,0	32	25	20
2,50	21,00	24,0	18,0	20,0	40	40	32
4,00	28,00	32,0	24,0	27,0	50	50	40
6,00	36,00	41,0	31,0	34,0	80	80	63
10,00	50,00	57,0	43,0	48,0	100	100	100

<sup>1</sup> Diese Nennquerschnitte sind nicht durch diese Norm abgedeckt. Die Belastbarkeit ist in Anlehnung an VDE 0891 gewählt.

Diese Verwendung von Leitungen mit Querschnitten kleiner als 0,3 mm<sup>2</sup> in Industrieanlagen gemäß VDE 0113 ist nur in Ausnahmen zulässig. Siehe hierzu Inhalt der Norm.

# Technische Informationen

## Verlegehinweise

Anwendung fest verlegte Leitung  
Mindestradius 5 x Kabeldurchmesser

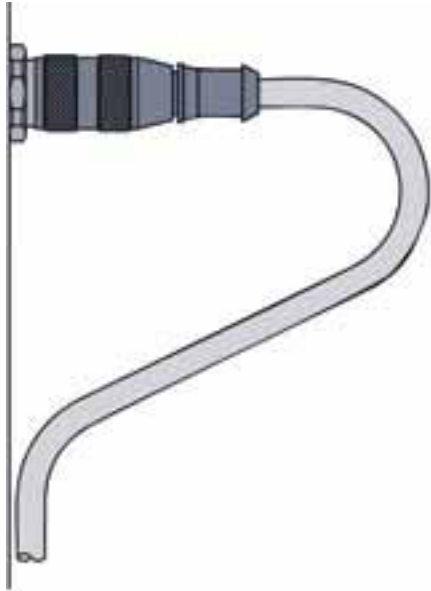

Anwendung frei verlegte Leitung  
Mindestradius 10 x Kabeldurchmesser

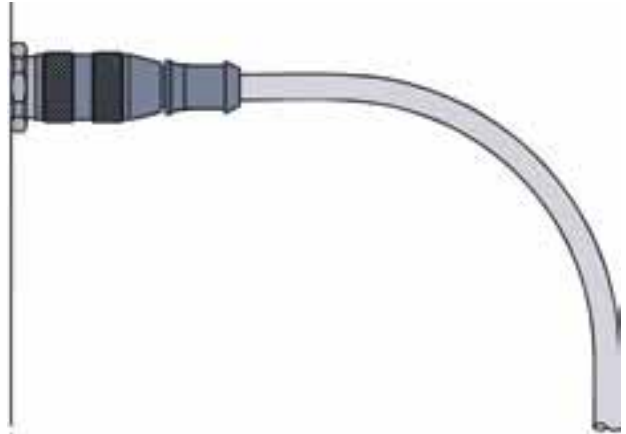

Biegeradius der Leitung

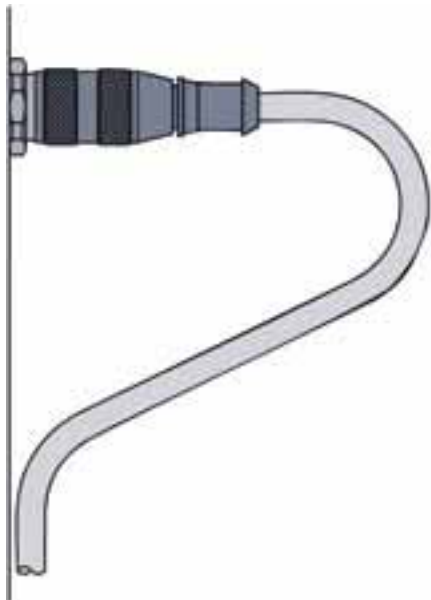

richtig



falsch

## Bündelung mehrerer Leitungen

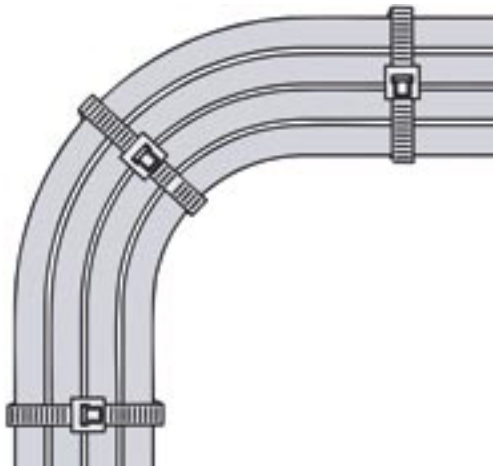

richtig

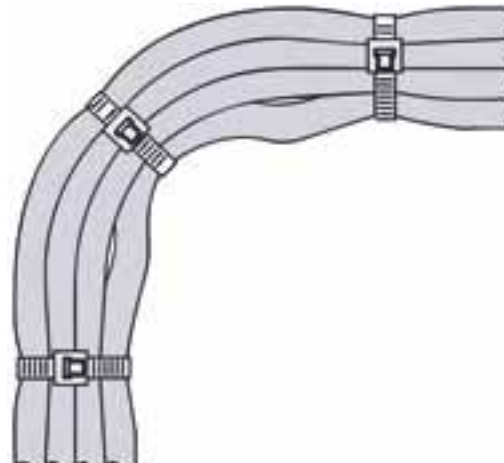

falsch

## Festverlegung von Leitungen

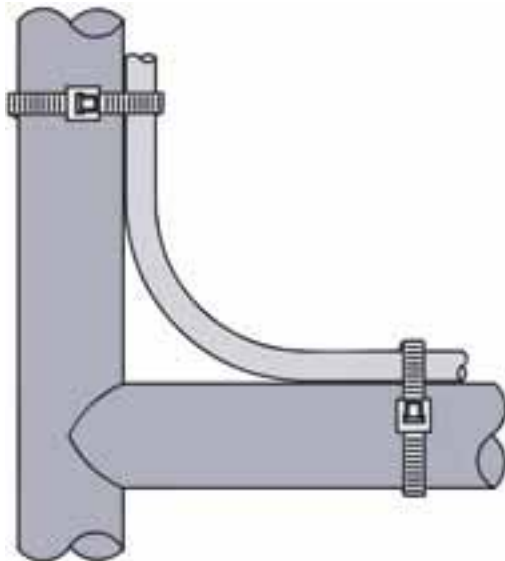



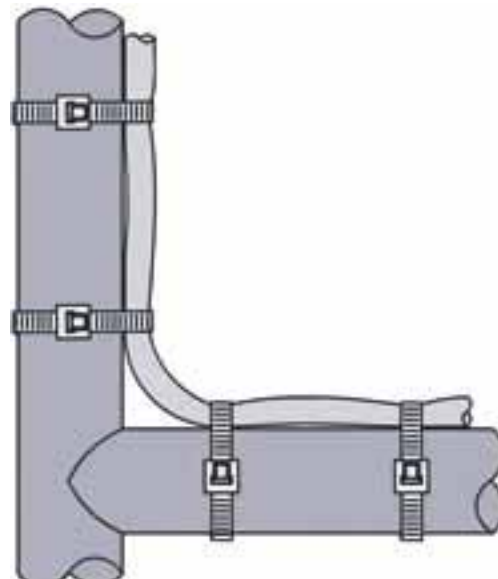















richtig



falsch

## Technische Informationen

### ■ Erklärung der Farbangaben

	WH	weiß
	BN	braun
	GN	grün
	YE	gelb
	GY	grau
	PK	rosa
	BU	blau
	RD	rot
	BK	schwarz
	VT	violett
	GY/PK	graurosa
	RD/BU	rotblau
	WH/GN	weissgrün
	BN/GN	braungrün
	WH/YE	weissgelb
	YE/BN	gelbbraun
	WH/GY	weissgrau
	GY/BN	graubraun
	GN/YE	grüngelb



**M8 x 1/Ø 8 mm-Rundsteckverbinder**

**3**

Kupplung gerade 3.1 - 3.8

Kupplung abgewinkelt 3.9 - 3.16

Stecker gerade 3.17 - 3.23

Stecker abgewinkelt 3.24 - 3.27

Flanschkupplung 3.28 - 3.29

Flanschstecker 3.30 - 3.31

Einbaustecker 3.32 - 3.37

Adapter 3.38 - 3.41

## Typenschlüssel: M8 x 1-Steckverbinder

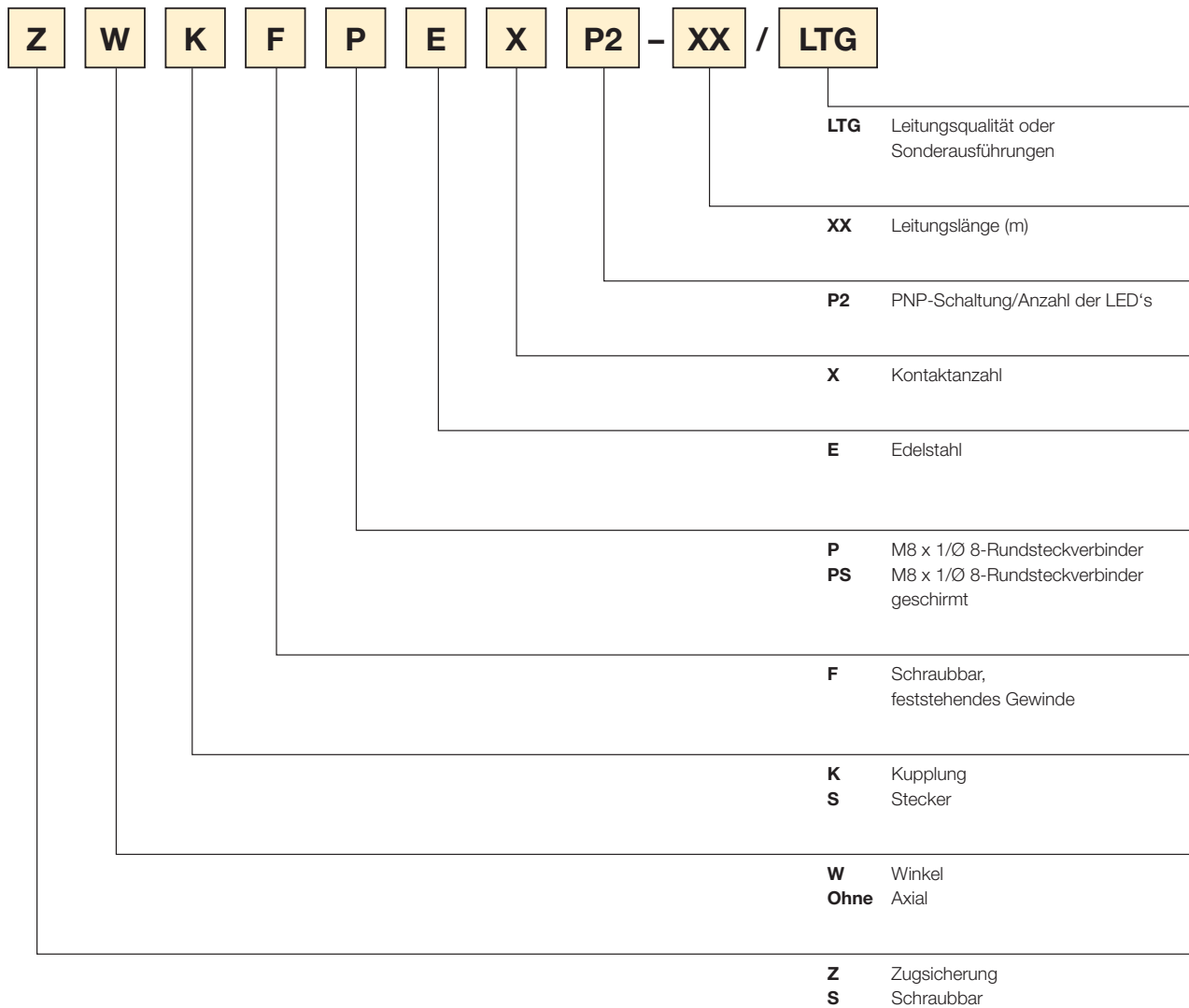

Nichtzutreffendes wird weggelassen

## Typenschlüssel: M8 x 1-Einbaustecker

**TURCK**

Industrielle  
Automation

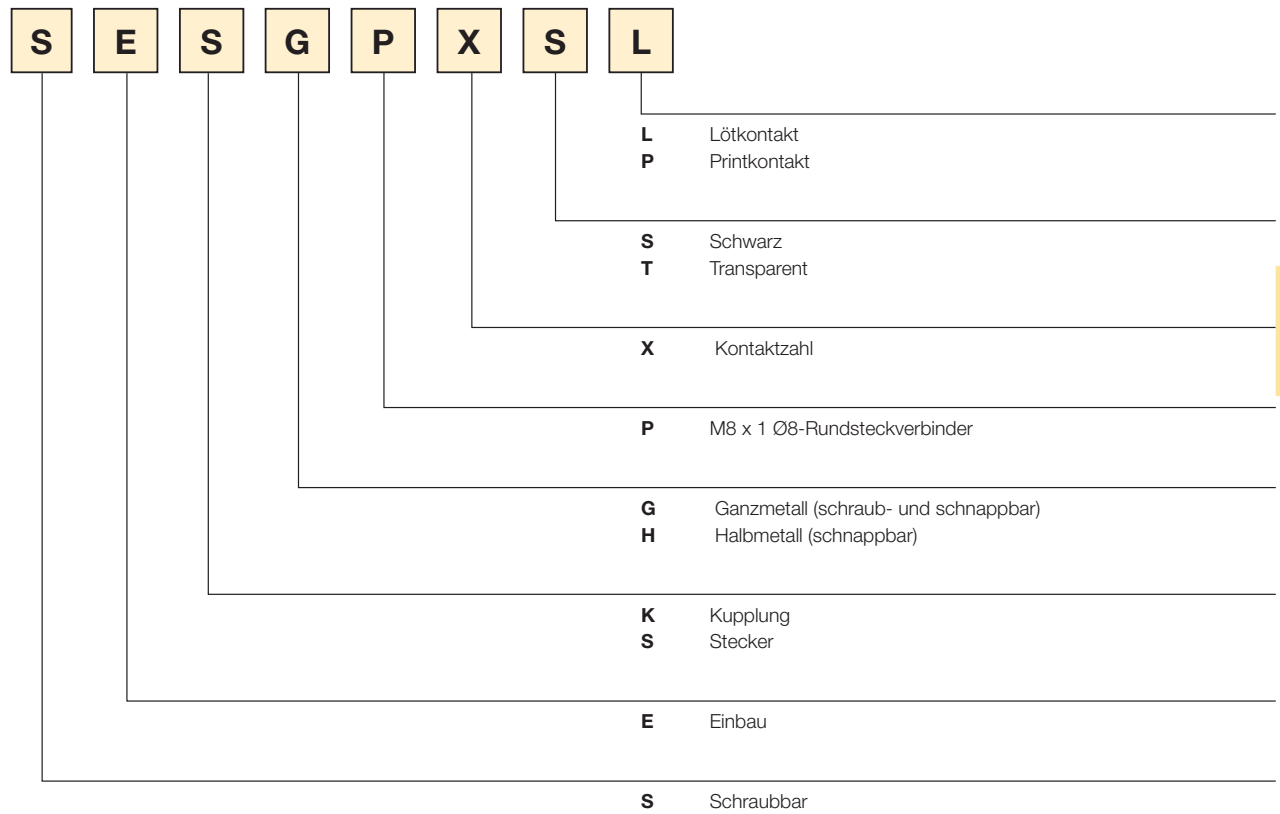

3

## Typenschlüssel: M8 x 1-Flansche

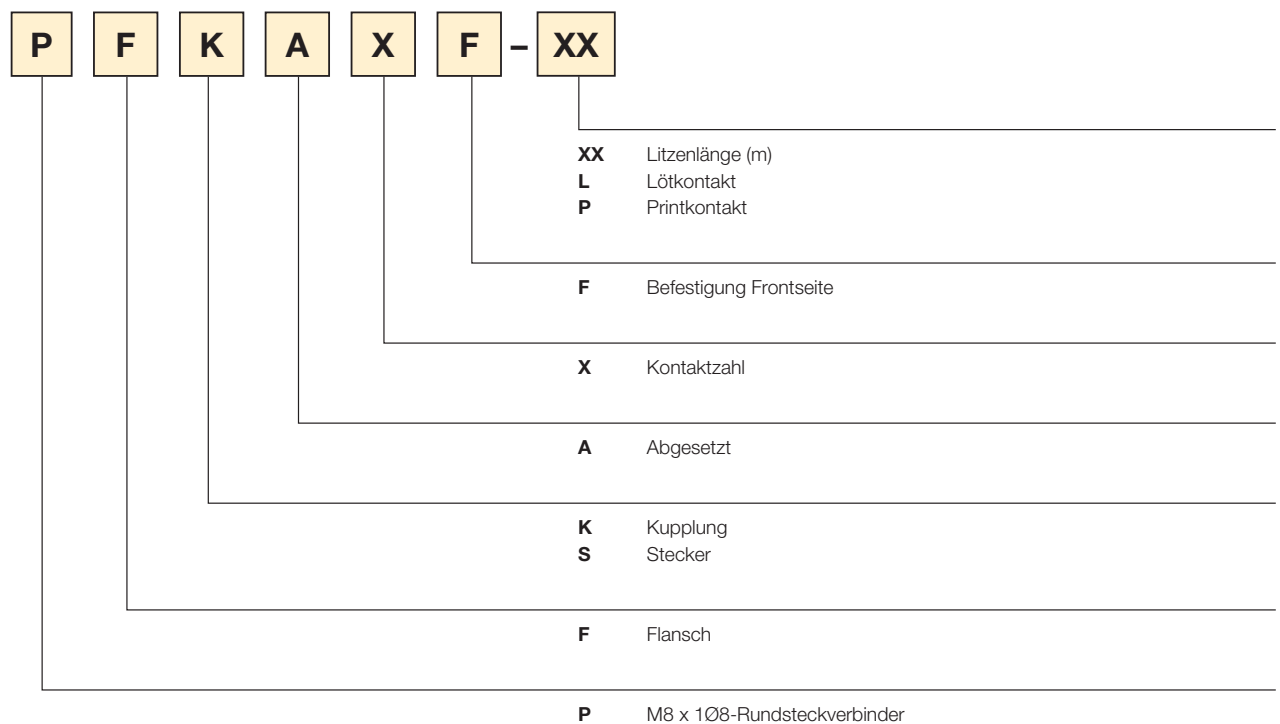

Nichtzutreffendes wird weggelassen

## Typenschlüssel: Selbstkonfektionierbare Steckverbinder

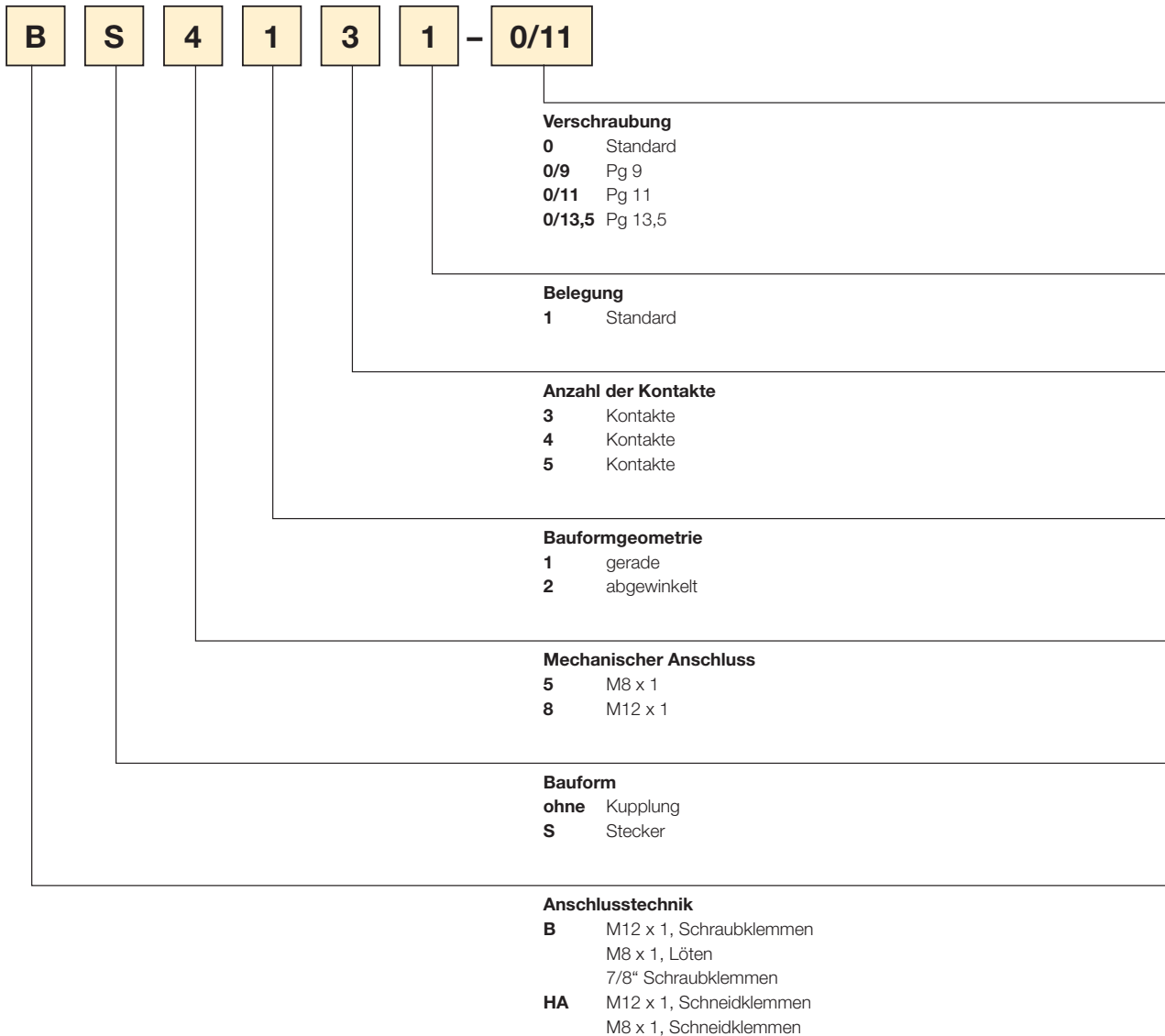

Nichtzutreffendes wird weggelassen

# M8 x 1/Ø 8 mm - Rundsteckverbinder

## Kupplung Ø 8 mm, gerade, schnappbar

**TURCK**

Industrielle  
Automation

Steckverbinder	Kupplung, Ø 8mm, gerade
Griffkörper	Kunststoff, TPU, blau
Kontaktträger	Kunststoff, PA 6 GF, schwarz
Kontakte	Metall, CuZn, vergoldet
Poligkeit	3-polig
Strombelastbarkeit	4 A
Bemessungsspannung	max. 60 V
Poligkeit	4-polig
Strombelastbarkeit	4 A
Bemessungsspannung	max. 30 V
Isolationswiderstand	≥ 10 <sup>9</sup> Ω
Durchgangswiderstand	≤ 5 mΩ
Verschmutzungsgrad	3/2
Umgebungstemp. Steckverbinder	-30 ... +90 °C
Schutzart	IP67, nur im gesteckten Zustand
Mechanische Lebensdauer	max. 100 Steckzyklen

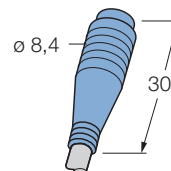

**3**

		Standardleitungslängen		
		2 m	5 m	10 m
Belegung	Leistungsqualität Adernaufbau	Typ-Bezeichnung Bestellnummer		
<b>3-polig</b> 	<b>PVC, grau</b> 3 x 0.25 mm <sup>2</sup> / Ø 4.4 mm	KP3-2/P00 8007277	KP3-5/P00 8007281	KP3-10/P00 8007285
	<b>PVC, strahlenvernetzt, orange</b> 3 x 0.25 mm <sup>2</sup> / Ø 4.4 mm	KP3-2/XOR 8007279	KP3-5/XOR 8007283	KP3-10/XOR 8007287
	<b>PUR/PVC, grau</b> 3 x 0.25 mm <sup>2</sup> / Ø 4.4 mm	KP3-2/S90 8007278	KP3-5/S90 8007282	KP3-10/S90 8007286
	<b>PUR, halogenfrei, orange</b> 3 x 0.25 mm <sup>2</sup> / Ø 4.4 mm	KP3-2/S74 8007280	KP3-5/S74 8007284	KP3-10/S74 8007288
	<b>PUR, halogenfrei, grau</b> 3 x 0.25 mm <sup>2</sup> / Ø 4.5 mm	KP3-2/S366 8023365	KP3-5/S366 8023366	KP3-10/S366 8023367
	<b>PUR, strahlenvernetzt, orange</b> 3 x 0.34 mm <sup>2</sup> / Ø 4.4 mm	KP3-2/S77/S398 8025709	KP3-5/S77/S398 8023368	KP3-10/S77/S398 8023369
<b>4-polig</b> 	<b>PVC, grau</b> 4 x 0.25 mm <sup>2</sup> / Ø 4.4 mm	KP4-2/P00 8007289	KP4-5/P00 8007291	KP4-10/P00 8007293
	<b>PVC, strahlenvernetzt, orange</b> 4 x 0.25 mm <sup>2</sup> / Ø 4.4 mm	KP4-2/XOR 8009411	KP4-5/XOR 8009412	KP4-10/XOR 8009413
	<b>PUR/PVC, grau</b> 4 x 0.25 mm <sup>2</sup> / Ø 4.4 mm	KP4-2/S90 8007290	KP4-5/S90 8007292	KP4-10/S90 8007294
	<b>PUR, halogenfrei, grau</b> 4 x 0.34 mm <sup>2</sup> / Ø 4.7 mm	KP4-2/S77/S366 8023370	KP4-5/S77/S366 8023371	KP4-10/S77/S366 8023372
	<b>PUR, strahlenvernetzt, orange</b> 4 x 0.34 mm <sup>2</sup> / Ø 4.8 mm	KP4-2/S77/S398 8023373	KP4-5/S77/S398 8023374	KP4-10/S77/S398 8023375

STAND: 07.2005

Irrtümer und Änderungen vorbehalten

# M8 x 1/Ø 8 mm - Rundsteckverbinder

## Kupplung Ø 8 mm, gerade, schnappbar



Steckverbinder	Kupplung, Ø 8mm, gerade
Griffkörper	Kunststoff, TPU, blau
Kontaktträger	Kunststoff, PA 6 GF, schwarz
Kontakte	Metall, CuZn, vergoldet
Poligkeit	6-polig
Strombelastbarkeit	1.5 A
Bemessungsspannung	max. 30 V
Isolationswiderstand	≥ 10 <sup>9</sup> Ω
Durchgangswiderstand	≤ 5 mΩ
Verschmutzungsgrad	3/2
Umgebungstemp. Steckverbinder	-30 ... +90 °C
Schutzart	IP67, nur im gesteckten Zustand
Mechanische Lebensdauer	max. 100 Steckzyklen

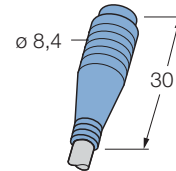

Belegung	Leitungsqualität Adernaufbau	Standardleitungslängen		
		2 m	5 m	10 m
<b>6-polig</b> 	<b>PVC, grau</b> 6 x 0.14 mm <sup>2</sup> / Ø 4.4 mm	KP6-2/P00 8007274	KP6-5/P00 8007275	KP6-10/P00 8007276

STAND: 07.2005  
Irrtümer und Änderungen vorbehalten

# M8 x 1/Ø 8 mm - Rundsteckverbinder

## Kupplung Ø 8 mm, gerade, schnappbar, mit Zugsicherung

**TURCK**

Industrielle  
Automation

Steckverbinder	Kupplung, Ø 8mm, gerade
Griffkörper	Kunststoff, TPU, blau
Kontaktträger	Kunststoff, PA 6 GF, schwarz
Kontakte	Metall, CuZn, vergoldet
Abzugsicherung	Kunststoff, POM, schwarz
Poligkeit	3-polig
Strombelastbarkeit	4 A
Bemessungsspannung	max. 60 V
Poligkeit	4-polig
Strombelastbarkeit	4 A
Bemessungsspannung	max. 30 V
Isolationswiderstand	≥ 10 <sup>9</sup> Ω
Durchgangswiderstand	≤ 5 mΩ
Verschmutzungsgrad	3/2
Umgebungstemp. Steckverbinder	-30 ... +90 °C
Schutzart	IP67, nur im gesteckten Zustand
Mechanische Lebensdauer	max. 100 Steckzyklen

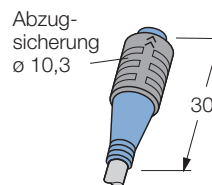

**3**

Belegung	Leitungsqualität Adernaufbau	Standardleitungslängen		
		2 m	5 m	10 m
<b>3-polig</b> 	<b>PVC, grau</b> 3 x 0.25 mm <sup>2</sup> / Ø 4.4 mm	ZKP3-2/P00 8007406	ZKP3-5/P00 8007410	ZKP3-10/P00 8007414
	<b>PVC, strahlenvernetzt, orange</b> 3 x 0.25 mm <sup>2</sup> / Ø 4.4 mm	ZKP3-2/XOR 8007408	ZKP3-5/XOR 8007412	ZKP3-10/XOR 8007416
	<b>PUR/PVC, grau</b> 3 x 0.25 mm <sup>2</sup> / Ø 4.4 mm	ZKP3-2/S90 8007407	ZKP3-5/S90 8007411	ZKP3-10/S90 8007415
	<b>PUR, halogenfrei, orange</b> 3 x 0.25 mm <sup>2</sup> / Ø 4.4 mm	ZKP3-2/S74 8007409	ZKP3-5/S74 8007413	ZKP3-10/S74 8007417
	<b>PUR, halogenfrei, grau</b> 3 x 0.25 mm <sup>2</sup> / Ø 4.5 mm	ZKP3-2/S366 8023376	ZKP3-5/S366 8023377	ZKP3-10/S366 8023378
	<b>PUR, strahlenvernetzt, orange</b> 3 x 0.34 mm <sup>2</sup> / Ø 4.4 mm	ZKP3-2/S77/S398 8023379	ZKP3-5/S77/S398 8023380	ZKP3-10/S77/S398 8023381
<b>4-polig</b> 	<b>PVC, grau</b> 4 x 0.25 mm <sup>2</sup> / Ø 4.4 mm	ZKP4-2/P00 8007418	ZKP4-5/P00 8007421	ZKP4-10/P00 8007424
	<b>PVC, strahlenvernetzt, orange</b> 4 x 0.25 mm <sup>2</sup> / Ø 4.4 mm	ZKP4-2/XOR 8007420	ZKP4-5/XOR 8007423	ZKP4-10/XOR 8007426
	<b>PUR/PVC, grau</b> 4 x 0.25 mm <sup>2</sup> / Ø 4.4 mm	ZKP4-2/S90 8007419	ZKP4-5/S90 8007422	ZKP4-10/S90 8007425
	<b>PUR, halogenfrei, grau</b> 4 x 0.34 mm <sup>2</sup> / Ø 4.7 mm	ZKP4-2/S77/S366 8023382	ZKP4-5/S77/S366 8023383	ZKP4-10/S77/S366 8023384
	<b>PUR, strahlenvernetzt, orange</b> 4 x 0.34 mm <sup>2</sup> / Ø 4.8 mm	ZKP4-2/S77/S398 8023385	ZKP4-5/S77/S398 8023386	ZKP4-10/S77/S398 8023387

STAND: 07.2005

Irrtümer und Änderungen vorbehalten

**M8 x 1/Ø 8 mm - Rundsteckverbinder**  
**Kupplung Ø 8 mm, gerade,**  
**schnappbar, mit Zugsicherung**



Steckverbinder	Kupplung, Ø 8mm, gerade
Griffkörper	Kunststoff, TPU, blau
Kontaktträger	Kunststoff, PA 6 GF, schwarz
Kontakte	Metall, CuZn, vergoldet
Abzugsicherung	Kunststoff, POM, schwarz
Poligkeit	6-polig
Strombelastbarkeit	1.5 A
Bemessungsspannung	max. 30 V
Isolationswiderstand	≥ 10 <sup>9</sup> Ω
Durchgangswiderstand	≤ 5 mΩ
Verschmutzungsgrad	3/2
Umgebungstemp. Steckverbinder	-30 ... +90 °C
Schutzart	IP67, nur im gesteckten Zustand
Mechanische Lebensdauer	max. 100 Steckzyklen

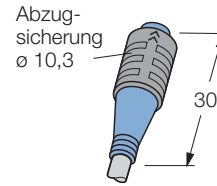

Belegung	Leitungsqualität Adernaufbau	Standardleitungslängen		
		2 m	5 m	10 m
<b>6-polig</b> 	<b>PVC, grau</b> 6 x 0.14 mm <sup>2</sup> / Ø 4.4 mm	ZKP6-2/P00	ZKP6-5/P00	ZKP6-10/P00
		8007403	8007404	8007405

STAND: 07.2005  
Irrtümer und Änderungen vorbehalten



# M8 x 1/Ø 8 mm - Rundsteckverbinder

## Kupplung M8 x 1, gerade, schraubbar, mit Rüttelsicherung

**TURCK**

Industrielle  
Automation

Steckverbinder	Kupplung, M8 x 1, gerade
Griffkörper	Kunststoff, TPU, blau
Überwurfmutter/ -schraube	Metall, CuZn, vernickelt Auf Anfrage Überwurfmutter/-schraube auch in Edelstahl
Kontaktträger	Kunststoff, TPU, schwarz
Kontakte	Metall, CuZn, vergoldet
Dichtung	Kunststoff, FPM (Viton)
Poligkeit	3-polig
Strombelastbarkeit	4 A
Bemessungsspannung	max. 60 V
Poligkeit	4-polig
Strombelastbarkeit	4 A
Bemessungsspannung	max. 30 V
Isolationswiderstand	≥ 10 <sup>9</sup> Ω
Durchgangswiderstand	≤ 5 mΩ
Verschmutzungsgrad	3/2
Umgebungstemp. Steckverbinder	-30 ... +90 °C
Schutzart	IP67, nur im verschraubten Zustand
Mechanische Lebensdauer	max. 100 Steckzyklen

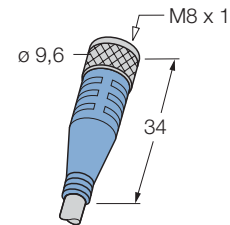

3

		Standardleitungslängen		
		2 m	5 m	10 m
Belegung	Leitungsqualität Adernaufbau	Typ-Bezeichnung Bestellnummer		
<b>3-polig</b> 	<b>PVC, grau</b> 3 x 0.25 mm <sup>2</sup> / Ø 4.4 mm	SKP3-2/P00 8007331	SKP3-5/P00 8007335	SKP3-10/P00 8007339
	<b>PVC, strahlenvernetzt, orange</b> 3 x 0.25 mm <sup>2</sup> / Ø 4.4 mm	SKP3-2/XOR 8007333	SKP3-5/XOR 8007337	SKP3-10/XOR 8007341
	<b>PUR/PVC, grau</b> 3 x 0.25 mm <sup>2</sup> / Ø 4.4 mm	SKP3-2/S90 8007332	SKP3-5/S90 8007336	SKP3-10/S90 8007340
	<b>PUR, halogenfrei, orange</b> 3 x 0.25 mm <sup>2</sup> / Ø 4.4 mm	SKP3-2/S74 8007334	SKP3-5/S74 8007338	SKP3-10/S74 8007342
	<b>PUR, halogenfrei, grau</b> 3 x 0.25 mm <sup>2</sup> / Ø 4.5 mm	SKP3-2/S366 8022180	SKP3-5/S366 8019758	SKP3-10/S366 8022181
	<b>PUR, strahlenvernetzt, orange</b> 3 x 0.34 mm <sup>2</sup> / Ø 4.4 mm	SKP3-2/S77/S398 8023388	SKP3-5/S77/S398 8023389	SKP3-10/S77/S398 8023511
<b>4-polig</b> 	<b>PVC, grau</b> 4 x 0.25 mm <sup>2</sup> / Ø 4.4 mm	SKP4-2/P00 8007343	SKP4-5/P00 8007345	SKP4-10/P00 8007347
	<b>PVC, strahlenvernetzt, orange</b> 4 x 0.25 mm <sup>2</sup> / Ø 4.4 mm	SKP4-2/XOR 8009420	SKP4-5/XOR 8009421	SKP4-10/XOR 8009423
	<b>PUR/PVC, grau</b> 4 x 0.25 mm <sup>2</sup> / Ø 4.4 mm	SKP4-2/S90 8007344	SKP4-5/S90 8007346	SKP4-10/S90 8007348
	<b>PUR, halogenfrei, grau</b> 4 x 0.34 mm <sup>2</sup> / Ø 4.7 mm	SKP4-2/S77/S366 8022182	SKP4-5/S77/S366 8022183	SKP4-10/S77/S366 8022184
	<b>PUR, strahlenvernetzt, orange</b> 4 x 0.34 mm <sup>2</sup> / Ø 4.8 mm	SKP4-2/S77/S398 8023781	SKP4-5/S77/S398 8023782	SKP4-10/S77/S398 8023783

STAND: 07.2005

Irrtümer und Änderungen vorbehalten

# M8 x 1/Ø 8 mm - Rundsteckverbinder

## Kupplung M8 x 1, gerade

### Schirm auf Überwurfmutter aufgelegt



Steckverbinder Kupplung, M8 x 1, gerade  
 Griffkörper Kunststoff, TPU, blau  
 Überwurfmutter/ -schraube Metall, CuZn, vernickelt  
 Kontaktträger Kunststoff, PA 6 GF, schwarz  
 Kontakte Metall, CuZn, vergoldet  
 Dichtung Kunststoff, FPM (Viton)

Poligkeit 3-polig  
 Strombelastbarkeit 4 A  
 Bemessungsspannung max. 60 V

Poligkeit 4-polig  
 Strombelastbarkeit 4 A  
 Bemessungsspannung max. 30 V

Isolationswiderstand  $\geq 10^9 \Omega$   
 Durchgangswiderstand  $\leq 5 \text{ m}\Omega$   
 Verschmutzungsgrad 3/2

Umgebungstemp. Steckverbinder -30 ... +90 °C  
 Schutzart IP67, nur im verschraubten Zustand  
 Mechanische Lebensdauer max. 100 Steckzyklen

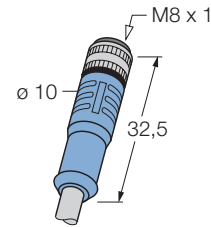

Belegung	Leitungsqualität Adernaufbau	Standardleitungslängen		
		2 m	5 m	10 m
<b>3-polig</b> 	<b>PVC, geschirmt, grau</b> 3 x 0.25 mm <sup>2</sup> / Ø 4.4 mm	SKPS3-2/P00 8027199	SKPS3-5/P00 8028293	SKPS3-10/P00 8028294
	<b>PUR, geschirmt, halogenfrei, grau</b> 3 x 0.25 mm <sup>2</sup> / Ø 4.4 mm	SKPS3-2/S366 8028295	SKPS3-5/S366 8028296	SKPS3-10/S366 8028297
<b>4-polig</b> 	<b>PVC, geschirmt, grau</b> 4 x 0.25 mm <sup>2</sup> / Ø 5.2 mm	SKPS4-2/P00 8027200	SKPS4-5/P00 8028298	SKPS4-10/P00 8028299
	<b>PUR, geschirmt, halogenfrei, grau</b> 4 x 0.25 mm <sup>2</sup> / Ø 5.2 mm	SKPS4-2/S366 8028300	SKPS4-5/S366 8028301	SKPS4-10/S366 8028302

STAND: 07.2005  
Irrtümer und Änderungen vorbehalten

# M8 x 1/Ø 8 mm - Rundsteckverbinder

## Kupplung M8 x 1, gerade, selbstkonfektionierbar

### Lötanschluss

**TURCK**

Industrielle  
Automation

Steckverbinder	Konfektionierbare Kupplung, M8 x 1, gerade
Griffkörper	Kunststoff, PBT, schwarz
Überwurfmutter/ -schraube	Metall, CuZn, vernickelt
Kontaktträger	Kunststoff, PA, schwarz
Kontakte	Metall, CuSn, vergoldet
Dichtung	Kunststoff, Neoprene
Poligkeit	3-polig
Strombelastbarkeit	4 A
Bemessungsspannung	max. 60 V
Poligkeit	4-polig
Strombelastbarkeit	4 A
Bemessungsspannung	max. 60 V
Isolationswiderstand	$\geq 10^9 \Omega$
Durchgangswiderstand	$\leq 5 \text{ m}\Omega$
Verschmutzungsgrad	3
Umgebungstemp. Steckverbinder	-40 ... +85 °C
Schutzart	IP67, nur im verschraubten Zustand
Außendurchmesser der Leitung	5 mm
Anschlussart	Löten

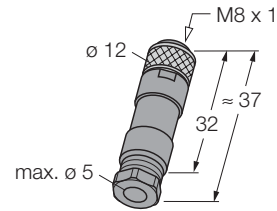

**3**

		Standardleitungslängen
Belegung	Leistungsqualität Adernaufbau	Typ-Bezeichnung Bestellnummer
<b>3-polig</b> 		B 5131-0 6904910
<b>4-polig</b> 		B 5141-0 6904915

STAND: 07.2005

Irrtümer und Änderungen vorbehalten



# M8 x 1/Ø 8 mm - Rundsteckverbinder

## Kupplung M8 x 1, gerade, selbstkonfektionierbar, Schneidklemm-Schnellanschluss

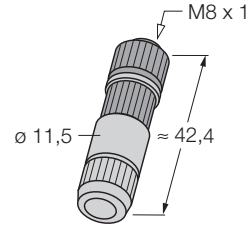

Steckverbinder	Konfektionierbare Kupplung, M8 x 1, gerade
Griffkörper	Kunststoff, PA, schwarz
Überwurfmutter/ -schraube	Metall, CuZn, vernickelt
Kontaktträger	Kunststoff, PA, schwarz
Kontakte	Metall, CuZn, vergoldet
Dichtung	Kunststoff
Poligkeit	3-polig
Strombelastbarkeit	4 A
Bemessungsspannung	max. 32 V
Poligkeit	4-polig
Strombelastbarkeit	4 A
Bemessungsspannung	max. 32 V
Isolationswiderstand	$\geq 10^9 \Omega$
Durchgangswiderstand	$\leq 5 m\Omega$
Verschmutzungsgrad	3
Umgebungstemp. Steckverbinder	-25 ... +85 °C
Schutzart	IP67, nur im verschraubten Zustand
Außendurchmesser der Leitung	3.2 ... 5.4 mm
Adernquerschnitt/Klemmvermögen	0,14 ... 0,34 mm <sup>2</sup>
Anschlussart	Schneidklemmtechnik

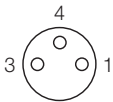

		Standardleitungslängen
Belegung	Leitungsqualität <small>Adernaufbau</small>	Typ-Bezeichnung Bestellnummer
<b>3-polig</b> 		HA5131-0 6905404
<b>4-polig</b> 		HA5141-0 6905405

STAND: 07.2005  
Irrtümer und Änderungen vorbehalten

# M8 x 1/Ø 8 mm - Rundsteckverbinder Kupplung Ø 8 mm, abgewinkelt, schnappbar

**TURCK**

Industrielle  
Automation

Steckverbinder Kupplung, Ø 8mm, abgewinkelt  
Griffkörper Kunststoff, TPU, blau  
Kontaktträger Kunststoff, PA 6 GF, schwarz  
Kontakte Metall, CuZn, vergoldet

Poligkeit 3-polig  
Strombelastbarkeit 4 A  
Bemessungsspannung max. 60 V

Poligkeit 4-polig  
Strombelastbarkeit 4 A  
Bemessungsspannung max. 30 V

Isolationswiderstand  $\geq 10^9 \Omega$   
Durchgangswiderstand  $\leq 5 \text{ m}\Omega$   
Verschmutzungsgrad 3/2

Umgebungstemp. Steckverbinder -30 ... +90 °C  
Schutzart IP67, nur im gesteckten Zustand  
Mechanische Lebensdauer max. 100 Steckzyklen

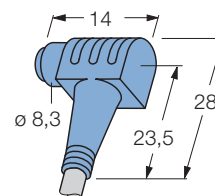

**3**

		Standardleitungslängen		
		2 m	5 m	10 m
Belegung	Leistungsqualität Adernaufbau	Typ-Bezeichnung Bestellnummer		
<b>3-polig</b> 	<b>PVC, grau</b> 3 x 0.25 mm <sup>2</sup> / Ø 4.4 mm	WKP3-2/P00 8007313	WKP3-5/P00 8007317	WKP3-10/P00 8007321
	<b>PVC, strahlenvernetzt, orange</b> 3 x 0.25 mm <sup>2</sup> / Ø 4.4 mm	WKP3-2/XOR 8007315	WKP3-5/XOR 8007319	WKP3-10/XOR 8007323
	<b>PUR/PVC, grau</b> 3 x 0.25 mm <sup>2</sup> / Ø 4.4 mm	WKP3-2/S90 8007314	WKP3-5/S90 8007318	WKP3-10/S90 8007322
	<b>PUR, halogenfrei, orange</b> 3 x 0.25 mm <sup>2</sup> / Ø 4.4 mm	WKP3-2/S74 8007316	WKP3-5/S74 8007320	WKP3-10/S74 8007324
	<b>PUR, halogenfrei, grau</b> 3 x 0.25 mm <sup>2</sup> / Ø 4.5 mm	WKP3-2/S366 8023429	WKP3-5/S366 8023430	WKP3-10/S366 8023431
	<b>PUR, strahlenvernetzt, orange</b> 3 x 0.34 mm <sup>2</sup> / Ø 4.4 mm	WKP3-2/S77/S398 8023432	WKP3-5/S77/S398 8023433	WKP3-10/S77/S398 8023434
<b>4-polig</b> 	<b>PVC, grau</b> 4 x 0.25 mm <sup>2</sup> / Ø 4.4 mm	WKP4-2/P00 8007325	WKP4-5/P00 8007327	WKP4-10/P00 8007329
	<b>PVC, strahlenvernetzt, orange</b> 4 x 0.25 mm <sup>2</sup> / Ø 4.4 mm	WKP4-2/XOR 8009417	WKP4-5/XOR 8009418	WKP4-10/XOR 8009419
	<b>PUR/PVC, grau</b> 4 x 0.25 mm <sup>2</sup> / Ø 4.4 mm	WKP4-2/S90 8007326	WKP4-5/S90 8007328	WKP4-10/S90 8007330
	<b>PUR, halogenfrei, grau</b> 4 x 0.34 mm <sup>2</sup> / Ø 4.7 mm	WKP4-2/S77/S366 8023435	WKP4-5/S77/S366 8023436	WKP4-10/S77/S366 8023437
	<b>PUR, strahlenvernetzt, orange</b> 4 x 0.34 mm <sup>2</sup> / Ø 4.8 mm	WKP4-2/S77/S398 8023438	WKP4-5/S77/S398 8023439	WKP4-10/S77/S398 8023440

STAND: 07.2005

Irrtümer und Änderungen vorbehalten

# M8 x 1/Ø 8 mm - Rundsteckverbinder

## Kupplung Ø 8 mm, abgewinkelt, schnappbar, mit Zugsicherung



Steckverbinder Kupplung, Ø 8mm, abgewinkelt  
 Griffkörper Kunststoff, TPU, blau  
 Kontaktträger Kunststoff, PA 6 GF, schwarz  
 Kontakte Metall, CuZn, vergoldet  
 Abzugsicherung Kunststoff, POM, schwarz

Poligkeit 3-polig  
 Strombelastbarkeit 4 A  
 Bemessungsspannung max. 60 V

Poligkeit 4-polig  
 Strombelastbarkeit 4 A  
 Bemessungsspannung max. 30 V

Isolationswiderstand  $\geq 10^9 \Omega$   
 Durchgangswiderstand  $\leq 5 m\Omega$   
 Verschmutzungsgrad 3/2

Umgebungstemp. Steckverbinder -30 ... +90 °C  
 Schutzart IP67, nur im gesteckten Zustand  
 Mechanische Lebensdauer max. 100 Steckzyklen

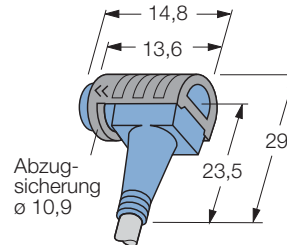

Belegung	Leitungsqualität Adernaufbau	Standardleitungslängen		
		2 m	5 m	10 m
<b>3-polig</b> 	<b>PVC, grau</b> 3 x 0.25 mm <sup>2</sup> / Ø 4.4 mm	ZWKP3-2/P00 8007427	ZWKP3-5/P00 8007431	ZWKP3-10/P00 8007435
	<b>PVC, strahlenvernetzt, orange</b> 3 x 0.25 mm <sup>2</sup> / Ø 4.4 mm	ZWKP3-2/XOR 8007429	ZWKP3-5/XOR 8007433	ZWKP3-10/XOR 8007437
	<b>PUR/PVC, grau</b> 3 x 0.25 mm <sup>2</sup> / Ø 4.4 mm	ZWKP3-2/S90 8007428	ZWKP3-5/S90 8007432	ZWKP3-10/S90 8007436
	<b>PUR, halogenfrei, orange</b> 3 x 0.25 mm <sup>2</sup> / Ø 4.4 mm	ZWKP3-2/S74 8007430	ZWKP3-5/S74 8007434	ZWKP3-10/S74 8007438
	<b>PUR, halogenfrei, grau</b> 3 x 0.25 mm <sup>2</sup> / Ø 4.5 mm	ZWKP3-2/S366 8023441	ZWKP3-5/S366 8023442	ZWKP3-10/S366 8023443
	<b>PUR, strahlenvernetzt, orange</b> 3 x 0.34 mm <sup>2</sup> / Ø 4.4 mm	ZWKP3-2/S77/S398 8018059	ZWKP3-5/S77/S398 8023444	ZWKP3-10/S77/S398 8018062
<b>4-polig</b> 	<b>PVC, grau</b> 4 x 0.25 mm <sup>2</sup> / Ø 4.4 mm	ZWKP4-2/P00 8007439	ZWKP4-5/P00 8007441	ZWKP4-10/P00 8007443
	<b>PVC, strahlenvernetzt, orange</b> 4 x 0.25 mm <sup>2</sup> / Ø 4.4 mm	ZWKP4-2/XOR 8009442	ZWKP4-5/XOR 8009443	ZWKP4-10/XOR 8009444
	<b>PUR/PVC, grau</b> 4 x 0.25 mm <sup>2</sup> / Ø 4.4 mm	ZWKP4-2/S90 8007440	ZWKP4-5/S90 8007442	ZWKP4-10/S90 8007444
	<b>PUR, halogenfrei, grau</b> 4 x 0.34 mm <sup>2</sup> / Ø 4.7 mm	ZWKP4-2/S77/S366 8023445	ZWKP4-5/S77/S366 8023446	ZWKP4-10/S77/S366 8023447
	<b>PUR, strahlenvernetzt, orange</b> 4 x 0.34 mm <sup>2</sup> / Ø 4.8 mm	ZWKP4-2/S77/S398 8023448	ZWKP4-5/S77/S398 8023449	ZWKP4-10/S77/S398 8023450

STAND: 07.2005  
Irrtümer und Änderungen vorbehalten

# M8 x 1/Ø 8 mm - Rundsteckverbinder

## Kupplung M8 x 1, abgewinkelt, schraubbar, mit Rüttelsicherung

**TURCK**

Industrielle  
Automation

Steckverbinder	Kupplung, M8 x 1, abgewinkelt
Griffkörper	Kunststoff, TPU, blau
Überwurfmutter/ -schraube	Metall, CuZn, vernickelt Auf Anfrage Überwurfmutter/- schraube auch in Edelstahl
Kontaktträger	Kunststoff, TPU, schwarz
Kontakte	Metall, CuZn, vergoldet
Dichtung	Kunststoff, FPM (Viton)
Poligkeit	3-polig
Strombelastbarkeit	4 A
Bemessungsspannung	max. 60 V
Poligkeit	4-polig
Strombelastbarkeit	4 A
Bemessungsspannung	max. 30 V
Isolationswiderstand	≥ 10 <sup>9</sup> Ω
Durchgangswiderstand	≤ 5 mΩ
Verschmutzungsgrad	3/2
Umgebungstemp. Steckverbinder	-30 ... +90 °C
Schutzart	IP67, nur im verschraubten Zustand
Mechanische Lebensdauer	max. 100 Steckzyklen

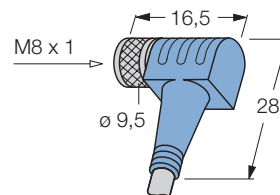

**3**

		Standardleitungslängen		
		2 m	5 m	10 m
Belegung	Leistungsqualität Adernaufbau	Typ-Bezeichnung Bestellnummer		
<b>3-polig</b> 	<b>PVC, grau</b> 3 x 0.25 mm <sup>2</sup> / Ø 4.4 mm	SWKP3-2/P00 8007367	SWKP3-5/P00 8007371	SWKP3-10/P00 8007375
	<b>PVC, strahlenvernetzt, orange</b> 3 x 0.25 mm <sup>2</sup> / Ø 4.4 mm	SWKP3-2/XOR 8007369	SWKP3-5/XOR 8007373	SWKP3-10/XOR 8007377
	<b>PUR/PVC, grau</b> 3 x 0.25 mm <sup>2</sup> / Ø 4.4 mm	SWKP3-2/S90 8007368	SWKP3-5/S90 8007372	SWKP3-10/S90 8007376
	<b>PUR, halogenfrei, orange</b> 3 x 0.25 mm <sup>2</sup> / Ø 4.4 mm	SWKP3-2/S74 8007370	SWKP3-5/S74 8007374	SWKP3-10/S74 8007378
	<b>PUR, halogenfrei, grau</b> 3 x 0.25 mm <sup>2</sup> / Ø 4.5 mm	SWKP3-2/S366 8022185	SWKP3-5/S366 8019757	SWKP3-10/S366 8022186
	<b>PUR, strahlenvernetzt, orange</b> 3 x 0.34 mm <sup>2</sup> / Ø 4.4 mm	SWKP3-2/S77/S398 8023451	SWKP3-5/S77/S398 8023452	SWKP3-10/S77/S398 8023453
<b>4-polig</b> 	<b>PVC, grau</b> 4 x 0.25 mm <sup>2</sup> / Ø 4.4 mm	SWKP4-2/P00 8007379	SWKP4-5/P00 8007381	SWKP4-10/P00 8007383
	<b>PVC, strahlenvernetzt, orange</b> 4 x 0.25 mm <sup>2</sup> / Ø 4.4 mm	SWKP4-2/XOR 8009434	SWKP4-5/XOR 8009435	SWKP4-10/XOR 8009436
	<b>PUR/PVC, grau</b> 4 x 0.25 mm <sup>2</sup> / Ø 4.4 mm	SWKP4-2/S90 8007380	SWKP4-5/S90 8007382	SWKP4-10/S90 8007384
	<b>PUR, halogenfrei, grau</b> 4 x 0.34 mm <sup>2</sup> / Ø 4.7 mm	SWKP4-2/S77/S366 8023454	SWKP4-5/S77/S366 8023455	SWKP4-10/S77/S366 8023456
	<b>PUR, strahlenvernetzt, orange</b> 4 x 0.34 mm <sup>2</sup> / Ø 4.8 mm	SWKP4-2/S77/S398 8023457	SWKP4-5/S77/S398 8023458	SWKP4-10/S77/S398 8023459

STAND: 07.2005

Irrtümer und Änderungen vorbehalten

# M8 x 1/Ø 8 mm - Rundsteckverbinder

## Kupplung, M8 x 1, abgewinkelt

### Schirm auf Überwurfmutter aufgelegt



Steckverbinder Kupplung, M8 x 1, abgewinkelt  
 Griffkörper Kunststoff, TPU, blau  
 Überwurfmutter/ -schraube Metall, CuZn, vernickelt  
 Kontaktträger Kunststoff, PA 6 GF, schwarz  
 Kontakte Metall, CuZn, vergoldet  
 Dichtung Kunststoff, FPM (Viton)

Poligkeit 3-polig  
 Strombelastbarkeit 4 A  
 Bemessungsspannung max. 60 V

Poligkeit 4-polig  
 Strombelastbarkeit 4 A  
 Bemessungsspannung max. 30 V

Isolationswiderstand  $\geq 10^9 \Omega$   
 Durchgangswiderstand  $\leq 5 \text{ m}\Omega$   
 Verschmutzungsgrad 3/2

Umgebungstemp. Steckverbinder -30 ... +90 °C  
 Schutzart IP67, nur im verschraubten Zustand  
 Mechanische Lebensdauer max. 100 Steckzyklen

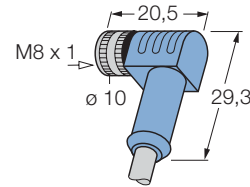

Belegung	Leitungsqualität Adernaufbau	Standardleitungslängen		
		2 m	5 m	10 m
<b>3-polig</b> 	<b>PVC, geschirmt, grau</b> 3 x 0.25 mm <sup>2</sup> / Ø 4.4 mm	SWKPS3-2/P00 8019234	SWKPS3-5/P00 8028306	SWKPS3-10/P00 8028307
	<b>PUR, geschirmt, halogenfrei, grau</b> 3 x 0.25 mm <sup>2</sup> / Ø 4.4 mm	SWKPS3-2/S366 8019235	SWKPS3-5/S366 8028308	SWKPS3-10/S366 8028309
<b>4-polig</b> 	<b>PVC, geschirmt, grau</b> 4 x 0.25 mm <sup>2</sup> / Ø 5.2 mm	SWKPS4-2/P00 8019232	SWKPS4-5/P00 8028312	SWKPS4-10/P00 8028313
	<b>PUR, geschirmt, halogenfrei, grau</b> 4 x 0.25 mm <sup>2</sup> / Ø 5.2 mm	SWKPS4-2/S366 8019233	SWKPS4-5/S366 8028311	SWKPS4-10/S366 8028314

STAND: 07.2005  
Irrtümer und Änderungen vorbehalten



# M8 x 1/Ø 8 mm - Rundsteckverbinder

## Kupplung Ø 8 mm, abgewinkelt, schnappbar, 2fach LED

**TURCK**

Industrielle  
Automation

Steckverbinder Kupplung, Ø 8mm, abgewinkelt  
Griffkörper Kunststoff, TPU, transparent  
Kontaktträger Kunststoff, PA 6 GF, schwarz  
Kontakte Metall, CuZn, vergoldet

Poligkeit 3-polig  
Strombelastbarkeit 4 A  
Bemessungsspannung 10 ...30 V

Poligkeit 4-polig  
Strombelastbarkeit 4 A  
Bemessungsspannung 10 ...30 V

Isolationswiderstand  $\geq 10^9 \Omega$   
Durchgangswiderstand  $\leq 5 \text{ m}\Omega$   
Verschmutzungsgrad 3/2  
Betriebsspannungsanzeige LED grün  
Schaltzustandsanzeige LED gelb  
Schaltfunktion npn

Umgebungstemp. Steckverbinder -30 ... +90 °C  
Schutzart IP67, nur im gesteckten Zustand  
Mechanische Lebensdauer max. 100 Steckzyklen

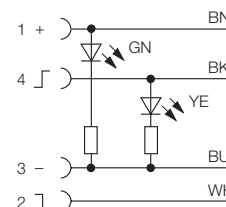
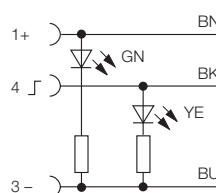
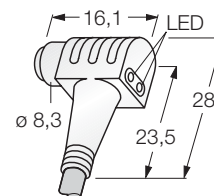

**3**

Belegung	Leitungsqualität Adernaufbau	Standardleitungslängen		
		2 m	5 m	10 m
<b>3-polig</b> 	<b>PVC, grau</b> 3 x 0.25 mm <sup>2</sup> / Ø 4.4 mm	WKP3P2-2/P00 8010339	WKP3P2-5/P00 8010343	WKP3P2-10/P00 8010347
	<b>PVC, strahlenvernetzt, orange</b> 3 x 0.25 mm <sup>2</sup> / Ø 4.4 mm	WKP3P2-2/XOR 8010341	WKP3P2-5/XOR 8010345	WKP3P2-10/XOR 8010349
	<b>PUR/PVC, grau</b> 3 x 0.25 mm <sup>2</sup> / Ø 4.4 mm	WKP3P2-2/S90 8010340	WKP3P2-5/S90 8010344	WKP3P2-10/S90 8010348
	<b>PUR, halogenfrei, orange</b> 3 x 0.25 mm <sup>2</sup> / Ø 4.4 mm	WKP3P2-2/S74 8010342	WKP3P2-5/S74 8010346	WKP3P2-10/S74 8010350
	<b>PUR, halogenfrei, grau</b> 3 x 0.25 mm <sup>2</sup> / Ø 4.5 mm	WKP3P2-2/S366 8023460	WKP3P2-5/S366 8023461	WKP3P2-10/S366 8023462
	<b>PUR, strahlenvernetzt, orange</b> 3 x 0.34 mm <sup>2</sup> / Ø 4.4 mm	WKP3P2-2/S77/S398 8023463	WKP3P2-5/S77/S398 8023464	WKP3P2-10/S77/S398 8023465
<b>4-polig</b> 	<b>PVC, grau</b> 4 x 0.25 mm <sup>2</sup> / Ø 4.4 mm	WKP4P2-2/P00 8010351	WKP4P2-5/P00 8010354	WKP4P2-10/P00 8010357
	<b>PVC, strahlenvernetzt, orange</b> 4 x 0.25 mm <sup>2</sup> / Ø 4.4 mm	WKP4P2-2/XOR 8010353	WKP4P2-5/XOR 8010356	WKP4P2-10/XOR 8010359
	<b>PUR/PVC, grau</b> 4 x 0.25 mm <sup>2</sup> / Ø 4.4 mm	WKP4P2-2/S90 8010352	WKP4P2-5/S90 8010355	WKP4P2-10/S90 8010358
	<b>PUR, halogenfrei, grau</b> 4 x 0.34 mm <sup>2</sup> / Ø 4.7 mm	WKP4P2-2/S77/S366 8023466	WKP4P2-5/S77/S366 8023467	WKP4P2-10/S77/S366 8023468
	<b>PUR, strahlenvernetzt, orange</b> 4 x 0.34 mm <sup>2</sup> / Ø 4.8 mm	WKP4P2-2/S77/S398 8023469	WKP4P2-5/S77/S398 8023470	WKP4P2-10/S77/S398 8023471

STAND: 07.2005

Irrtümer und Änderungen vorbehalten

# M8 x 1/Ø 8 mm - Rundsteckverbinder

## Kupplung Ø 8 mm, abgewinkelt, schnappbar, mit Zugsicherung, 2fach LED

**TURCK**

Industrielle  
Automation

Steckverbinder Kupplung, Ø 8mm, abgewinkelt  
Griffkörper Kunststoff, TPU, transparent  
Kontaktträger Kunststoff, PA 6 GF, schwarz  
Kontakte Metall, CuZn, vergoldet  
Abzugsicherung Kunststoff, POM, schwarz

Poligkeit 3-polig  
Strombelastbarkeit 4 A  
Bemessungsspannung 10 ...30 V

Poligkeit 4-polig  
Strombelastbarkeit 4 A  
Bemessungsspannung 10 ...30 V

Isolationswiderstand  $\geq 10^9 \Omega$   
Durchgangswiderstand  $\leq 5 m\Omega$   
Verschmutzungsgrad 3/2  
Betriebsspannungsanzeige LED grün  
Schaltzustandsanzeige LED gelb  
Schaltfunktion npn

Umgebungstemp. Steckverbinder -30 ... +90 °C  
Schutzart IP67, nur im gesteckten Zustand  
Mechanische Lebensdauer max. 100 Steckzyklen

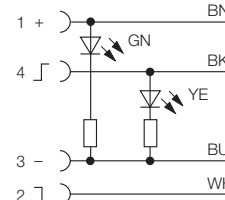
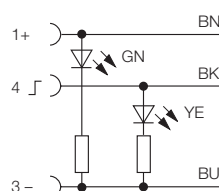
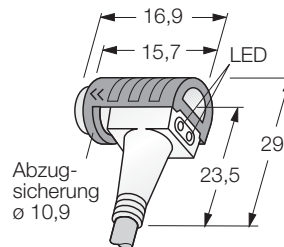

Belegung	Leitungsqualität Adernaufbau	Standardleitungslängen		
		2 m	5 m	10 m
<b>3-polig</b> 	<b>PVC, grau</b> 3 x 0.25 mm <sup>2</sup> / Ø 4.4 mm	ZWKP3P2-2/P00 8010378	ZWKP3P2-5/P00 8010382	ZWKP3P2-10/P00 8010385
	<b>PVC, strahlenvernetzt, orange</b> 3 x 0.25 mm <sup>2</sup> / Ø 4.4 mm	ZWKP3P2-2/XOR 8010380	ZWKP3P2-5/XOR 8010383	ZWKP3P2-10/XOR 8010386
	<b>PUR/PVC, grau</b> 3 x 0.25 mm <sup>2</sup> / Ø 4.4 mm	ZWKP3P2-2/S90 8010379	ZWKP3P2-5/S90 8009448	ZWKP3P2-10/S90 8009449
	<b>PUR, halogenfrei, orange</b> 3 x 0.25 mm <sup>2</sup> / Ø 4.4 mm	ZWKP3P2-2/S74 8010381	ZWKP3P2-5/S74 8010384	ZWKP3P2-10/S74 8010387
	<b>PUR, halogenfrei, grau</b> 3 x 0.25 mm <sup>2</sup> / Ø 4.5 mm	ZWKP3P2-2/S366 8023472	ZWKP3P2-5/S366 8023473	ZWKP3P2-10/S366 8023474
	<b>PUR, strahlenvernetzt, orange</b> 3 x 0.34 mm <sup>2</sup> / Ø 4.4 mm	ZWKP3P2-2/S77/S398 8023475	ZWKP3P2-5/S77/S398 8023476	ZWKP3P2-10/S77/S398 8023477
<b>4-polig</b> 	<b>PVC, grau</b> 4 x 0.25 mm <sup>2</sup> / Ø 4.4 mm	ZWKP4P2-2/P00 8010388	ZWKP4P2-5/P00 8010391	ZWKP4P2-10/P00 8010394
	<b>PVC, strahlenvernetzt, orange</b> 4 x 0.25 mm <sup>2</sup> / Ø 4.4 mm	ZWKP4P2-2/XOR 8010390	ZWKP4P2-5/XOR 8010393	ZWKP4P2-10/XOR 8010396
	<b>PUR/PVC, grau</b> 4 x 0.25 mm <sup>2</sup> / Ø 4.4 mm	ZWKP4P2-2/S90 8010389	ZWKP4P2-5/S90 8010392	ZWKP4P2-10/S90 8010395
	<b>PUR, halogenfrei, grau</b> 4 x 0.34 mm <sup>2</sup> / Ø 4.7 mm	ZWKP4P2-2/S77/S366 8023478	ZWKP4P2-5/S77/S366 8023479	ZWKP4P2-10/S77/S366 8023480
	<b>PUR, strahlenvernetzt, orange</b> 4 x 0.34 mm <sup>2</sup> / Ø 4.8 mm	ZWKP4P2-2/S77/S398 8023481	ZWKP4P2-5/S77/S398 8023482	ZWKP4P2-10/S77/S398 8023483

STAND: 07.2005

Irrtümer und Änderungen vorbehalten

# M8 x 1/Ø 8 mm - Rundsteckverbinder Kupplung M8 x 1, abgewinkelt, schraubbar, mit Rüttelsicherung, 2fach LED

**TURCK**

Industrielle  
Automation

Steckverbinder	Kupplung, M8 x 1, abgewinkelt
Griffkörper	Kunststoff, TPU, transparent
Überwurfmutter/-schraube	Metall, CuZn, vernickelt
Kontaktträger	Kunststoff, TPU, schwarz
Kontakte	Metall, CuZn, vergoldet
Dichtung	Kunststoff, FPM (Viton)
Poligkeit	3-polig
Strombelastbarkeit	4 A
Bemessungsspannung	10 ...30 V
Poligkeit	4-polig
Strombelastbarkeit	4 A
Bemessungsspannung	10 ...30 V
Isolationswiderstand	≥ 10 <sup>9</sup> Ω
Durchgangswiderstand	≤ 5 mΩ
Verschmutzungsgrad	3/2
Betriebsspannungsanzeige	LED grün
Schaltzustandsanzeige	LED gelb
Schaltfunktion	pnp
Umgebungstemp. Steckverbinder	-30 ... +90 °C
Schutzart	IP67, nur im verschraubten Zustand
Mechanische Lebensdauer	max. 100 Steckzyklen

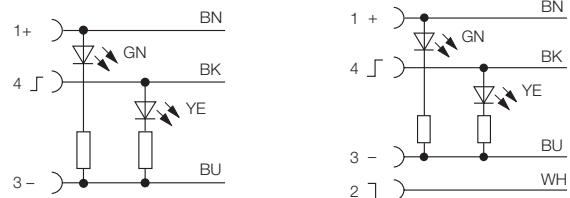
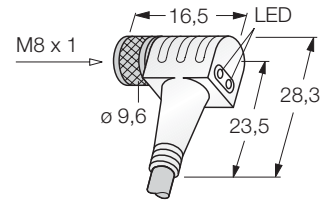

3

Belegung	Leitungsqualität Adernaufbau	Standardleitungslängen		
		2 m	5 m	10 m
<b>3-polig</b> 	<b>PVC, grau</b> 3 x 0.25 mm <sup>2</sup> / Ø 4.4 mm	SWKP3P2-2/P00 8010360	SWKP3P2-5/P00 8010364	SWKP3P2-10/P00 8010366
	<b>PVC, strahlenvernetzt, orange</b> 3 x 0.25 mm <sup>2</sup> / Ø 4.4 mm	SWKP3P2-2/XOR 8010362	SWKP3P2-5/XOR 8009446	SWKP3P2-10/XOR 8010367
	<b>PUR/PVC, grau</b> 3 x 0.25 mm <sup>2</sup> / Ø 4.4 mm	SWKP3P2-2/S90 8010361	SWKP3P2-5/S90 8009445	SWKP3P2-10/S90 8009447
	<b>PUR, halogenfrei, orange</b> 3 x 0.25 mm <sup>2</sup> / Ø 4.4 mm	SWKP3P2-2/S74 8010363	SWKP3P2-5/S74 8010365	SWKP3P2-10/S74 8010368
	<b>PUR, halogenfrei, grau</b> 3 x 0.25 mm <sup>2</sup> / Ø 4.5 mm	SWKP3P2-2/S366 8023484	SWKP3P2-5/S366 8023485	SWKP3P2-10/S366 8023486
	<b>PUR, strahlenvernetzt, orange</b> 3 x 0.34 mm <sup>2</sup> / Ø 4.4 mm	SWKP3P2-2/S77/S398 8023487	SWKP3P2-5/S77/S398 8023488	SWKP3P2-10/S77/S398 8023489
<b>4-polig</b> 	<b>PVC, grau</b> 4 x 0.25 mm <sup>2</sup> / Ø 4.4 mm	SWKP4P2-2/P00 8010370	SWKP4P2-5/P00 8010373	SWKP4P2-10/P00 8010375
	<b>PVC, strahlenvernetzt, orange</b> 4 x 0.25 mm <sup>2</sup> / Ø 4.4 mm	SWKP4P2-2/XOR 8010372	SWKP4P2-5/XOR 8010374	SWKP4P2-10/XOR 8010377
	<b>PUR/PVC, grau</b> 4 x 0.25 mm <sup>2</sup> / Ø 4.4 mm	SWKP4P2-2/S90 8010371	SWKP4P2-5/S90 8010081	SWKP4P2-10/S90 8010376
	<b>PUR, halogenfrei, grau</b> 4 x 0.34 mm <sup>2</sup> / Ø 4.7 mm	SWKP4P2-2/S77/S366 8023490	SWKP4P2-5/S77/S366 8023491	SWKP4P2-10/S77/S366 8023492
	<b>PUR, strahlenvernetzt, orange</b> 4 x 0.34 mm <sup>2</sup> / Ø 4.8 mm	SWKP4P2-2/S77/S398 8023493	SWKP4P2-5/S77/S398 8023494	SWKP4P2-10/S77/S398 8023495

STAND: 07.2005

Irrtümer und Änderungen vorbehalten

# M8 x 1/Ø 8 mm Rundsteckverbinder

## Kupplung M8 x 1, abgewinkelt, selbstkonfektionierbar, Lötanschluss



Steckverbinder	Konfektionierbare Kupplung, M8 x 1, abgewinkelt
Griffkörper	Kunststoff, PBT, schwarz
Überwurfmutter/ -schraube	Metall, CuZn, vernickelt
Kontaktträger	Kunststoff, PA, schwarz
Kontakte	Metall, CuSn, vergoldet
Dichtung	Kunststoff, Neoprene
Poligkeit	3-polig
Strombelastbarkeit	4 A
Bemessungsspannung	max. 60 V
Poligkeit	4-polig
Strombelastbarkeit	4 A
Bemessungsspannung	max. 60 V
Isolationswiderstand	≥ 10 <sup>9</sup> Ω
Durchgangswiderstand	≤ 5 mΩ
Verschmutzungsgrad	3
Umgebungstemp. Steckverbinder	-40 ... +85 °C
Schutzart	IP67, nur im verschraubten Zustand
Außendurchmesser der Leitung	5 mm
Anschlussart	Löten

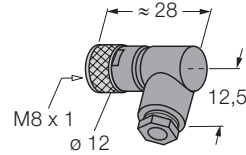

		Standardleitungslängen
Belegung	Leitungsqualität Adernaufbau	Typ-Bezeichnung Bestellnummer
<b>3-polig</b> 		B 5231-0 6904810
<b>4-polig</b> 		B 5241-0 6904815

STAND: 07.2005  
Irrtümer und Änderungen vorbehalten

# M8 x 1/Ø 8 mm - Rundsteckverbinder

## Stecker Ø 8 mm, gerade, schnappbar

**TURCK**

Industrielle  
Automation

Steckverbinder Stecker, Ø 8mm, gerade  
Griffkörper Kunststoff, TPU, blau  
Kontaktträger Kunststoff, PA 6-3-T, schwarz  
Kontakte Metall, CuZn, vergoldet

Poligkeit 3-polig  
Strombelastbarkeit 4 A  
Bemessungsspannung max. 60 V

Poligkeit 4-polig  
Strombelastbarkeit 4 A  
Bemessungsspannung max. 30 V

Isolationswiderstand  $\geq 10^9 \Omega$   
Durchgangswiderstand  $\leq 5 \text{ m}\Omega$   
Verschmutzungsgrad 3/2

Umgebungstemp. Steckverbinder -30 ... +90 °C  
Schutzart IP67, nur im gesteckten Zustand  
Mechanische Lebensdauer max. 100 Steckzyklen

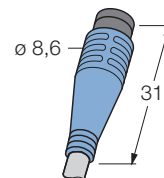

**3**

Belegung	Leitungsqualität Adernaufbau	Standardleitungslängen		
		2 m	5 m	10 m
<b>3-polig</b> 	<b>PVC, grau</b> 3 x 0.25 mm <sup>2</sup> / Ø 4.4 mm	SP3-2/P00 8007295	SP3-5/P00 8007299	SP3-10/P00 8007303
	<b>PVC, strahlenvernetzt, orange</b> 3 x 0.25 mm <sup>2</sup> / Ø 4.4 mm	SP3-2/XOR 8007297	SP3-5/XOR 8007301	SP3-10/XOR 8007305
	<b>PUR/PVC, grau</b> 3 x 0.25 mm <sup>2</sup> / Ø 4.4 mm	SP3-2/S90 8007296	SP3-5/S90 8007300	SP3-10/S90 8007304
	<b>PUR, halogenfrei, orange</b> 3 x 0.25 mm <sup>2</sup> / Ø 4.4 mm	SP3-2/S74 8007298	SP3-5/S74 8007302	SP3-10/S74 8007306
	<b>PUR, halogenfrei, grau</b> 3 x 0.25 mm <sup>2</sup> / Ø 4.5 mm	SP3-2/S366 8023390	SP3-5/S366 8023391	SP3-10/S366 8023392
	<b>PUR, strahlenvernetzt, orange</b> 3 x 0.34 mm <sup>2</sup> / Ø 4.4 mm	SP3-2/S77/S398 8023393	SP3-5/S77/S398 8023394	SP3-10/S77/S398 8023395
<b>4-polig</b> 	<b>PVC, grau</b> 4 x 0.25 mm <sup>2</sup> / Ø 4.4 mm	SP4-2/P00 8007307	SP4-5/P00 8007309	SP4-10/P00 8007311
	<b>PVC, strahlenvernetzt, orange</b> 4 x 0.25 mm <sup>2</sup> / Ø 4.4 mm	SP4-2/XOR 8009414	SP4-5/XOR 8009415	SP4-10/XOR 8009416
	<b>PUR/PVC, grau</b> 4 x 0.25 mm <sup>2</sup> / Ø 4.4 mm	SP4-2/S90 8007308	SP4-5/S90 8007310	SP4-10/S90 8007312
	<b>PUR, halogenfrei, grau</b> 4 x 0.34 mm <sup>2</sup> / Ø 4.7 mm	SP4-2/S77/S366 8023396	SP4-5/S77/S366 8023397	SP4-10/S77/S366 8023398
	<b>PUR, strahlenvernetzt, orange</b> 4 x 0.34 mm <sup>2</sup> / Ø 4.8 mm	SP4-2/S77/S398 8023399	SP4-5/S77/S398 8023400	SP4-10/S77/S398 8023401

STAND: 07.2005

Irrtümer und Änderungen vorbehalten

# M8 x 1/Ø 8 mm - Rundsteckverbinder

## Stecker Ø 8 mm, gerade, schnappbar



Steckverbinder	Stecker, Ø 8mm, gerade
Griffkörper	Kunststoff, TPU, blau
Kontaktträger	Kunststoff, PA 6-3-T, schwarz
Kontakte	Metall, CuZn, vergoldet
Poligkeit	6-polig
Strombelastbarkeit	1.5 A
Bemessungsspannung	max. 30 V
Isolationswiderstand	≥ 10 <sup>9</sup> Ω
Durchgangswiderstand	≤ 5 mΩ
Verschmutzungsgrad	3/2
Umgebungstemp. Steckverbinder	-30 ... +90 °C
Schutzart	IP67, nur im gesteckten Zustand
Mechanische Lebensdauer	max. 100 Steckzyklen

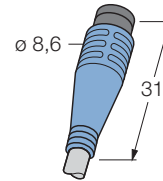

Belegung	Leitungsqualität Adernaufbau	Standardleitungslängen		
		2 m	5 m	10 m
<b>6-polig</b> 	<b>PVC, grau</b> 6 x 0.14 mm <sup>2</sup> / Ø 4.4 mm	SP6-2/P00	SP6-5/P00	SP6-10/P00
		8007271	8007272	8007273

STAND: 07.2005  
Irrtümer und Änderungen vorbehalten

# M8 x 1/Ø 8 mm - Rundsteckverbinder

## Stecker M8 x 1, gerade, schraubbar

**TURCK**

Industrielle  
Automation

Steckverbinder	Stecker, M8 x 1, gerade
Griffkörper	Kunststoff, TPU, blau
Überwurfmutter/ -schraube	Metall, CuZn, vernickelt
Kontaktträger	Kunststoff, TPU, schwarz
Kontakte	Metall, CuZn, vergoldet
Poligkeit	3-polig
Strombelastbarkeit	4 A
Bemessungsspannung	max. 60 V
Poligkeit	4-polig
Strombelastbarkeit	4 A
Bemessungsspannung	max. 30 V
Isolationswiderstand	≥ 10 <sup>9</sup> Ω
Durchgangswiderstand	≤ 5 mΩ
Verschmutzungsgrad	3/2
Umgebungstemp. Steckverbinder	-30 ... +90 °C
Schutzart	IP67, nur im verschraubten Zustand
Mechanische Lebensdauer	max. 100 Steckzyklen

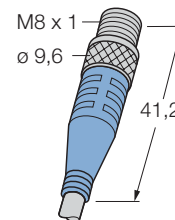

3

Belegung		Standardleitungslängen		
		2 m	5 m	10 m
<b>3-polig</b> 		Typ-Bezeichnung Bestellnummer		
		SSP3-2/P00 8007349	SSP3-5/P00 8007353	SSP3-10/P00 8007357
<b>4-polig</b> 		SSP3-2/XOR 8007351	SSP3-5/XOR 8007355	SSP3-10/XOR 8007359
		SSP3-2/S90 8007350	SSP3-5/S90 8007354	SSP3-10/S90 8007358
		SSP3-2/S74 8007352	SSP3-5/S74 8007356	SSP3-10/S74 8007360
		SSP3-2/S366 8023402	SSP3-5/S366 8023403	SSP3-10/S366 8023404
		SSP3-2/S77/S398 8023405	SSP3-5/S77/S398 8023406	SSP3-10/S77/S398 8023407
		SSP4-2/P00 8007361	SSP4-5/P00 8007363	SSP4-10/P00 8007365
<b>4-polig</b> 		SSP4-2/XOR 8009428	SSP4-5/XOR 8009429	SSP4-10/XOR 8009430
		SSP4-2/S90 8007362	SSP4-5/S90 8007364	SSP4-10/S90 8007366
		SSP4-2/S77/S366 8023784	SSP4-5/S77/S366 8023785	SSP4-10/S77/S366 8023786
		SSP4-2/S77/S398 8023787	SSP4-5/S77/S398 8023788	SSP4-10/S77/S398 8023789

STAND: 07.2005

Irrtümer und Änderungen vorbehalten

# M8 x 1/Ø 8 mm - Rundsteckverbinder

## Stecker M8 x 1, gerade

### Schirm auf Überwurfschraube aufgelegt



Steckverbinder Stecker, M8 x 1, gerade  
 Griffkörper Kunststoff, TPU, blau  
 Überwurfmutter/ -schraube Metall, CuZn, vernickelt  
 Kontaktträger Kunststoff, PA 6-3-T, schwarz  
 Kontakte Metall, CuZn, vergoldet

Poligkeit 3-polig  
 Strombelastbarkeit 4 A  
 Bemessungsspannung max. 60 V

Poligkeit 4-polig  
 Strombelastbarkeit 4 A  
 Bemessungsspannung max. 30 V

Isolationswiderstand  $\geq 10^9 \Omega$   
 Durchgangswiderstand  $\leq 5 m\Omega$   
 Verschmutzungsgrad 3/2

Umgebungstemp. Steckverbinder -30 ... +90 °C  
 Schutzart IP67, nur im verschraubten Zustand  
 Mechanische Lebensdauer max. 100 Steckzyklen

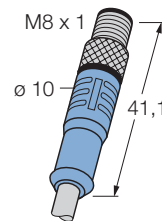

Belegung	Leitungsqualität Adernaufbau	Standardleitungslängen		
		2 m	5 m	10 m
<b>3-polig</b> 	<b>PVC, geschirmt, grau</b> 3 x 0.25 mm <sup>2</sup> / Ø 4.4 mm	SSPS3-2/P00 8027201	SSPS3-5/P00 8028315	SSPS3-10/P00 8028316
	<b>PUR, geschirmt, halogenfrei, grau</b> 3 x 0.25 mm <sup>2</sup> / Ø 4.4 mm	SSPS3-2/S366 8028317	SSPS3-5/S366 8028318	SSPS3-10/S366 8028319
<b>4-polig</b> 	<b>PVC, geschirmt, grau</b> 4 x 0.25 mm <sup>2</sup> / Ø 5.2 mm	SSPS4-2/P00 8027203	SSPS4-5/P00 8028320	SSPS4-10/P00 8028321
	<b>PUR, geschirmt, halogenfrei, grau</b> 4 x 0.25 mm <sup>2</sup> / Ø 5.2 mm	SSPS4-2/S366 8028322	SSPS4-5/S366 8028323	SSPS4-10/S366 8028324

STAND: 07.2005

Irrtümer und Änderungen vorbehalten



# M8 x 1/Ø 8 mm - Rundsteckverbinder Stecker M8 x 1, gerade, feststehender Schraub-Schnapp-Gewindeanschluss

**TURCK**

Industrielle  
Automation

Steckverbinder	Stecker, M8 x 1, gerade
Griffkörper	Kunststoff, TPU, blau
Überwurfmutter/ -schraube	Metall, CuZn, verzinkt und verchromt
Kontaktträger	Kunststoff, TPU, schwarz
Kontakte	Metall, CuZn, vergoldet
Poligkeit	3-polig
Strombelastbarkeit	4 A
Bemessungsspannung	max. 60 V
Poligkeit	4-polig
Strombelastbarkeit	4 A
Bemessungsspannung	max. 30 V
Isolationswiderstand	≥ 10 <sup>9</sup> Ω
Durchgangswiderstand	≤ 5 mΩ
Verschmutzungsgrad	3/2
Umgebungstemp. Steckverbinder	-30 ... +90 °C
Schutzart	IP67, nur im gesteckten Zustand
Mechanische Lebensdauer	max. 100 Steckzyklen

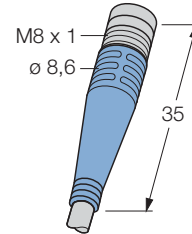

3

Belegung		Standardleitungslängen			
		2 m	5 m	10 m	
<b>3-polig</b> 		Leitungsqualität			
		Adernaufbau			
<b>PVC, grau</b> 3 x 0.25 mm <sup>2</sup> / Ø 4.4 mm		SSFP3-2/P00 8006689	SSFP3-5/P00 8006693	SSFP3-10/P00 8006697	
<b>PVC, strahlenvernetzt, orange</b> 3 x 0.25 mm <sup>2</sup> / Ø 4.4 mm		SSFP3-2/XOR 8006691	SSFP3-5/XOR 8006695	SSFP3-10/XOR 8006699	
<b>PUR/PVC, grau</b> 3 x 0.25 mm <sup>2</sup> / Ø 4.4 mm		SSFP3-2/S90 8006690	SSFP3-5/S90 8006694	SSFP3-10/S90 8006698	
<b>PUR, halogenfrei, orange</b> 3 x 0.25 mm <sup>2</sup> / Ø 4.4 mm		SSFP3-2/S74 8006692	SSFP3-5/S74 8006696	SSFP3-10/S74 8006700	
<b>PUR, halogenfrei, grau</b> 3 x 0.25 mm <sup>2</sup> / Ø 4.5 mm		SSFP3-2/S366 8023408	SSFP3-5/S366 8023409	SSFP3-10/S366 8023410	
<b>PUR, strahlenvernetzt, orange</b> 3 x 0.34 mm <sup>2</sup> / Ø 4.4 mm		SSFP3-2/S77/S398 8023411	SSFP3-5/S77/S398 8023412	SSFP3-10/S77/S398 8023413	
<b>4-polig</b> 		Typ-Bezeichnung Bestellnummer			
		<b>PVC, grau</b> 4 x 0.25 mm <sup>2</sup> / Ø 4.4 mm	SSFP4-2/P00 8023414	SSFP4-5/P00 8023415	SSFP4-10/P00 8023416
		<b>PVC, strahlenvernetzt, orange</b> 4 x 0.25 mm <sup>2</sup> / Ø 4.4 mm	SSFP4-2/XOR 8023420	SSFP4-5/XOR 8023421	SSFP4-10/XOR 8023422
		<b>PUR/PVC, grau</b> 4 x 0.25 mm <sup>2</sup> / Ø 4.4 mm	SSFP4-2/S90 8023417	SSFP4-5/S90 8023418	SSFP4-10/S90 8023419
		<b>PUR, halogenfrei, grau</b> 4 x 0.34 mm <sup>2</sup> / Ø 4.7 mm	SSFP4-2/S77/S366 8023423	SSFP4-5/S77/S366 8023424	SSFP4-10/S77/S366 8023425
<b>PUR, strahlenvernetzt, orange</b> 4 x 0.34 mm <sup>2</sup> / Ø 4.8 mm	SSFP4-2/S77/S398 8023426	SSFP4-5/S77/S398 8023427	SSFP4-10/S77/S398 8023428		

STAND: 07.2005



Irrtümer und Änderungen vorbehalten

**M8 x 1/Ø 8 mm Rundsteckverbinder**  
**Stecker M8 x 1, gerade, selbstkonfektionierbar**  
**Lötanschluss**

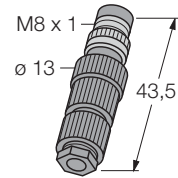

Steckverbinder	Konfektionierbarer Stecker, M8 x 1, gerade
Griffkörper	Kunststoff, PBT, schwarz
Überwurfmutter/ -schraube	Metall, CuZn, vernickelt
Kontaktträger	Kunststoff, PA, schwarz
Kontakte	Metall, CuZn, vergoldet
Poligkeit	3-polig
Strombelastbarkeit	4 A
Bemessungsspannung	max. 60 V
Poligkeit	4-polig
Strombelastbarkeit	4 A
Bemessungsspannung	max. 60 V
Isolationswiderstand	$\geq 10^9 \Omega$
Durchgangswiderstand	$\leq 5 m\Omega$
Verschmutzungsgrad	3
Umgebungstemp. Steckverbinder	-40 ... +85 °C
Schutzart	IP67, nur im verschraubten Zustand
Außendurchmesser der Leitung	5 mm
Anschlussart	Löten

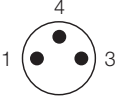

		Standardleitungslängen
Belegung	Leitungsqualität <small>Adernaufbau</small>	Typ-Bezeichnung Bestellnummer
<b>3-polig</b> 		BS5131-0 6901010
<b>4-polig</b> 		BS 5141-0 6901011

STAND: 07.2005  
Irrtümer und Änderungen vorbehalten

**M8 x 1/Ø 8 mm - Rundsteckverbinder**  
**Stecker M8 x 1, gerade, selbstkonfektionierbar,**  
**Schneidklemm-Schnellanschluss**



Steckverbinder	Konfektionierbarer Stecker, M8 x 1, gerade
Griffkörper	Kunststoff, PA, schwarz
Überwurfmutter/ -schraube	Metall, CuZn, vernickelt
Kontaktträger	Kunststoff, PA, schwarz
Kontakte	Metall, CuZn, vergoldet
Poligkeit	3-polig
Strombelastbarkeit	4 A
Bemessungsspannung	max. 32 V
Poligkeit	4-polig
Strombelastbarkeit	4 A
Bemessungsspannung	max. 32 V
Isolationswiderstand	≥ 10 <sup>9</sup> Ω
Durchgangswiderstand	≤ 5 mΩ
Verschmutzungsgrad	3
Umgebungstemp. Steckverbinder	-25 ... +85 °C
Schutzart	IP67, nur im verschraubten Zustand
Außendurchmesser der Leitung	3.5 ... 5.4 mm
Aderquerschnitt/Klemmvermögen	0.14 ... 0.34 mm <sup>2</sup>
Anschlussart	Schneidklemmtechnik

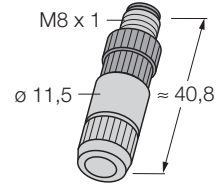

**3**

		Standardleitungslängen
Belegung	Leistungsqualität Adernaufbau	Typ-Bezeichnung Bestellnummer
<b>3-polig</b> 		HAS5131-0 6905402
<b>4-polig</b> 		HAS5141-0 6905403

STAND: 07.2005

Irrtümer und Änderungen vorbehalten

# M8 x 1/Ø 8 mm - Rundsteckverbinder

## Stecker Ø 8 mm, abgewinkelt, schnappbar

**TURCK**

Industrielle  
Automation

Steckverbinder	Stecker, Ø 8mm, abgewinkelt
Griffkörper	Kunststoff, TPU, blau
Kontaktträger	Kunststoff, PA 6-3-T, schwarz
Kontakte	Metall, CuZn, vergoldet
Poligkeit	3-polig
Strombelastbarkeit	4 A
Bemessungsspannung	max. 60 V
Poligkeit	4-polig
Strombelastbarkeit	4 A
Bemessungsspannung	max. 30 V
Isolationswiderstand	≥ 10 <sup>9</sup> Ω
Durchgangswiderstand	≤ 5 mΩ
Verschmutzungsgrad	3/2
Umgebungstemp. Steckverbinder	-30 ... +90 °C
Schutzart	IP67, nur im gesteckten Zustand
Mechanische Lebensdauer	max. 100 Steckzyklen

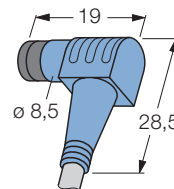

Belegung	Leitungsqualität Adernaufbau	Standardleitungslängen		
		2 m	5 m	10 m
<b>3-polig</b> 	<b>PVC, grau</b> 3 x 0.25 mm <sup>2</sup> / Ø 4.4 mm	WSP3-2/P00 8017715	WSP3-5/P00 8022187	WSP3-10/P00 8018645
	<b>PVC, strahlenvernetzt, orange</b> 3 x 0.25 mm <sup>2</sup> / Ø 4.4 mm	WSP3-2/XOR 8022192	WSP3-5/XOR 8022193	WSP3-10/XOR 8022194
	<b>PUR/PVC, grau</b> 3 x 0.25 mm <sup>2</sup> / Ø 4.4 mm	WSP3-2/S90 8022188	WSP3-5/S90 8022189	WSP3-10/S90 8022190
	<b>PUR, halogenfrei, orange</b> 3 x 0.25 mm <sup>2</sup> / Ø 4.4 mm	WSP3-2/S74 8022196	WSP3-5/S74 8022197	WSP3-10/S74 8022198
	<b>PUR, halogenfrei, grau</b> 3 x 0.25 mm <sup>2</sup> / Ø 4.5 mm	WSP3-2/S366 8022199	WSP3-5/S366 8022200	WSP3-10/S366 8022201
	<b>PUR, strahlenvernetzt, orange</b> 3 x 0.34 mm <sup>2</sup> / Ø 4.4 mm	WSP3-2/S77/S398 8023496	WSP3-5/S77/S398 8023497	WSP3-10/S77/S398 8023498
<b>4-polig</b> 	<b>PVC, grau</b> 4 x 0.25 mm <sup>2</sup> / Ø 4.4 mm	WSP4-2/P00 8022202	WSP4-5/P00 8022203	WSP4-10/P00 8022204
	<b>PVC, strahlenvernetzt, orange</b> 4 x 0.25 mm <sup>2</sup> / Ø 4.4 mm	WSP4-2/XOR 8022208	WSP4-5/XOR 8022209	WSP4-10/XOR 8022210
	<b>PUR/PVC, grau</b> 4 x 0.25 mm <sup>2</sup> / Ø 4.4 mm	WSP4-2/S90 8022205	WSP4-5/S90 8022206	WSP4-10/S90 8022207
	<b>PUR, halogenfrei, grau</b> 4 x 0.34 mm <sup>2</sup> / Ø 4.7 mm	WSP4-2/S77/S366 8023790	WSP4-5/S77/S366 8023791	WSP4-10/S77/S366 8023792
	<b>PUR, strahlenvernetzt, orange</b> 4 x 0.34 mm <sup>2</sup> / Ø 4.8 mm	WSP4-2/S77/S398 8023793	WSP4-5/S77/S398 8023794	WSP4-10/S77/S398 8023795

STAND: 07.2005

Irrtümer und Änderungen vorbehalten

# M8 x 1/Ø 8 mm - Rundsteckverbinder

## Stecker M8 x 1, abgewinkelt, schraubbar

**TURCK**

Industrielle  
Automation

Steckverbinder	Stecker, M8 x 1, abgewinkelt
Griffkörper	Kunststoff, TPU, blau
Überwurfmutter/ -schraube	Kunststoff, PA, schwarz
Kontaktträger	Kunststoff, TPU, schwarz
Kontakte	Metall, CuZn, vergoldet
Poligkeit	3-polig
Strombelastbarkeit	4 A
Bemessungsspannung	max. 60 V
Poligkeit	4-polig
Strombelastbarkeit	4 A
Bemessungsspannung	max. 30 V
Isolationswiderstand	≥ 10 <sup>9</sup> Ω
Durchgangswiderstand	≤ 5 mΩ
Verschmutzungsgrad	3/2
Umgebungstemp. Steckverbinder	-30 ... +90 °C
Schutzart	IP67, nur im verschraubten Zustand
Mechanische Lebensdauer	max. 100 Steckzyklen

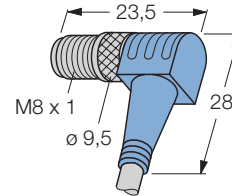

3

		Standardleitungslängen		
		2 m	5 m	10 m
Belegung	Leistungsqualität	Typ-Bezeichnung Bestellnummer		
	Adernaufbau			
<b>3-polig</b> 	<b>PVC, grau</b> 3 x 0.25 mm <sup>2</sup> / Ø 4.4 mm	SWSP3-2/P00 8007385	SWSP3-5/P00 8007389	SWSP3-10/P00 8007393
	<b>PVC, strahlenvernetzt, orange</b> 3 x 0.25 mm <sup>2</sup> / Ø 4.4 mm	SWSP3-2/XOR 8007387	SWSP3-5/XOR 8007391	SWSP3-10/XOR 8007395
	<b>PUR/PVC, grau</b> 3 x 0.25 mm <sup>2</sup> / Ø 4.4 mm	SWSP3-2/S90 8007386	SWSP3-5/S90 8007390	SWSP3-10/S90 8007394
	<b>PUR, halogenfrei, orange</b> 3 x 0.25 mm <sup>2</sup> / Ø 4.4 mm	SWSP3-2/S74 8007388	SWSP3-5/S74 8007392	SWSP3-10/S74 8007396
	<b>PUR, halogenfrei, grau</b> 3 x 0.25 mm <sup>2</sup> / Ø 4.5 mm	SWSP3-2/S366 8023499	SWSP3-5/S366 8023500	SWSP3-10/S366 8023501
	<b>PUR, strahlenvernetzt, orange</b> 3 x 0.34 mm <sup>2</sup> / Ø 4.4 mm	SWSP3-2/S77/S398 8023502	SWSP3-5/S77/S398 8023503	SWSP3-10/S77/S398 8023504
<b>4-polig</b> 	<b>PVC, grau</b> 4 x 0.25 mm <sup>2</sup> / Ø 4.4 mm	SWSP4-2/P00 8007397	SWSP4-5/P00 8007399	SWSP4-10/P00 8007401
	<b>PVC, strahlenvernetzt, orange</b> 4 x 0.25 mm <sup>2</sup> / Ø 4.4 mm	SWSP4-2/XOR 8009438	SWSP4-5/XOR 8009439	SWSP4-10/XOR 8009440
	<b>PUR/PVC, grau</b> 4 x 0.25 mm <sup>2</sup> / Ø 4.4 mm	SWSP4-2/S90 8007398	SWSP4-5/S90 8007400	SWSP4-10/S90 8007402
	<b>PUR, halogenfrei, grau</b> 4 x 0.34 mm <sup>2</sup> / Ø 4.7 mm	SWSP4-2/S77/S366 8023505	SWSP4-5/S77/S366 8023506	SWSP4-10/S77/S366 8023507
	<b>PUR, strahlenvernetzt, orange</b> 4 x 0.34 mm <sup>2</sup> / Ø 4.8 mm	SWSP4-2/S77/S398 8023508	SWSP4-5/S77/S398 8023509	SWSP4-10/S77/S398 8023510

STAND: 07.2005

Irrtümer und Änderungen vorbehalten

**M8 x 1/Ø 8 mm - Rundsteckverbinder**  
**Stecker M8 x 1, abgewinkelt**  
**Schirm auf Überwurfschraube aufgelegt**



Steckverbinder  
 Griffkörper  
 Überwurfmutter/ -schraube  
 Kontaktträger  
 Kontakte

Stecker, M8 x 1, abgewinkelt  
 Kunststoff, TPU, blau  
 Metall, CuZn, vernickelt  
 Kunststoff, PA 6-3-T, schwarz  
 Metall, CuZn, vergoldet

Poligkeit 3-polig  
 Strombelastbarkeit 4 A  
 Bemessungsspannung max. 60 V

Poligkeit 4-polig  
 Strombelastbarkeit 4 A  
 Bemessungsspannung max. 30 V

Isolationswiderstand  $\geq 10^9 \Omega$   
 Durchgangswiderstand  $\leq 5 m\Omega$   
 Verschmutzungsgrad 3/2

Umgebungstemp. Steckverbinder -30 ... +90 °C  
 Schutzart IP67, nur im verschraubten Zustand  
 Mechanische Lebensdauer max. 100 Steckzyklen

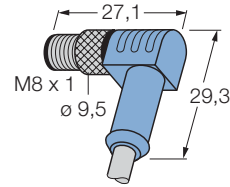

Belegung	Leitungsqualität Adernaufbau	Standardleitungslängen		
		2 m	5 m	10 m
<b>3-polig</b> 	<b>PVC, geschirmt, grau</b> 3 x 0.25 mm <sup>2</sup> / Ø 4.4 mm	SWSPS3-2/P00 8027204	SWSPS3-5/P00 8028325	SWSPS3-10/P00 8028326
	<b>PUR, geschirmt, halogenfrei, grau</b> 3 x 0.25 mm <sup>2</sup> / Ø 4.4 mm	SWSPS3-2/S366 8028327	SWSPS3-5/S266 8028328	SWSPS3-10/S366 8028329
<b>4-polig</b> 	<b>PVC, geschirmt, grau</b> 4 x 0.25 mm <sup>2</sup> / Ø 5.2 mm	SWSPS4-2/P00 8027205	SWSPS4-5/P00 8028330	SWSPS4-10/P00 8028331
	<b>PUR, geschirmt, halogenfrei, grau</b> 4 x 0.25 mm <sup>2</sup> / Ø 5.2 mm	SWSPS4-2/S366 8028332	SWSPS4-5/S366 8028333	SWSPS4-10/S366 8028334

STAND: 07.2005  
Irrtümer und Änderungen vorbehalten

# M8 x 1/Ø 8 mm - Rundsteckverbinder

## Stecker M8 x 1, abgewinkelt, selbstkonfektionierbar

### Lötanschluss

**TURCK**

Industrielle  
Automation

Steckverbinder	Konfektionierbarer Stecker, M8 x 1, abgewinkelt
Griffkörper	Kunststoff, PBT, schwarz
Überwurfmutter/ -schraube	Metall, CuZn, vernickelt
Kontaktträger	Kunststoff, PA, schwarz
Kontakte	Metall, CuZn, vergoldet
Poligkeit	3-polig
Strombelastbarkeit	4 A
Bemessungsspannung	max. 60 V
Poligkeit	4-polig
Strombelastbarkeit	4 A
Bemessungsspannung	max. 60 V
Isolationswiderstand	≥ 10 <sup>9</sup> Ω
Durchgangswiderstand	≤ 5 mΩ
Verschmutzungsgrad	3
Umgebungstemp. Steckverbinder	-40 ... +85 °C
Schutzart	IP67, nur im verschraubten Zustand
Außendurchmesser der Leitung	5 mm
Anschlussart	Löten

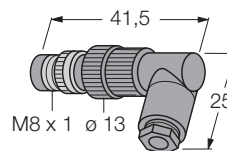

**3**

		Standardleitungslängen
Belegung	Leitungsqualität Adernaufbau	Typ-Bezeichnung Bestellnummer
<b>3-polig</b> 		BS5231-0 6901110
<b>4-polig</b> 		BS5241-0 6901111

STAND: 07.2005

Irrtümer und Änderungen vorbehalten

# M8 x 1/Ø 8 mm - Rundsteckverbinder Flanschkupplung M8 x 1, schraubbar, mit Litze



Steckverbinder Flanschgehäuse Kontaktträger Kontakte Dichtung Dichtung Einschraubgewinde

Flanschkupplung, M8 x 1, mit Litze  
Metall, CuZn, vernickelt  
Kunststoff, PA 6 GF, schwarz  
Metall, CuZn, vergoldet  
Kunststoff, FPM (Viton)  
Kunststoff, NBR

Poligkeit 3-polig  
Strombelastbarkeit 4 A  
Bemessungsspannung max. 60 V

Poligkeit 4-polig  
Strombelastbarkeit 4 A  
Bemessungsspannung max. 30 V

Poligkeit 6-polig  
Strombelastbarkeit 1.5 A  
Bemessungsspannung max. 30 V

Isolationswiderstand  $\geq 10^9 \Omega$   
Verschmutzungsgrad 3

Umgebungstemp. Steckverbinder -30 ... +90 °C  
Schutzart IP67, nur im verschraubten Zustand  
Mechanische Lebensdauer max. 100 Steckzyklen

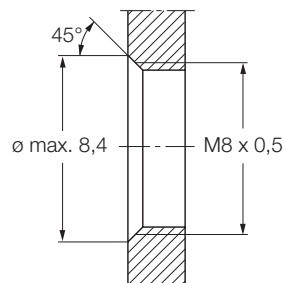
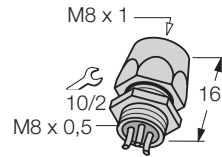

		Standardleitungslängen 0.2 m
Belegung	Leitungsqualität Adernaufbau	Typ-Bezeichnung Bestellnummer
<p><b>3-polig</b></p>	<p><b>PVC</b> 3 x 0.25 mm<sup>2</sup></p>	<p>PFKS3-0,2 8008169</p>
<p><b>4-polig</b></p>	<p><b>PVC</b> 4 x 0.25 mm<sup>2</sup></p>	<p>PFKS4-0,2 8008170</p>
<p><b>6-polig</b></p>	<p><b>PVC</b> 6 x 0.14 mm<sup>2</sup></p>	<p>PFKS6-0,2 8019421</p>

STAND: 07.2005  
Irrtümer und Änderungen vorbehalten



# M8 x 1/Ø 8 mm - Rundsteckverbinder Flanschgehäuse Ø 8 mm, schnappbar, mit Printkontakten

**TURCK**

Industrielle  
Automation

Steckverbinder  
Flanschgehäuse  
Kontaktträger  
Kontakte

Konfektionierbarer Ventilstecker, Ø 8mm  
Metall, CuZn, vernickelt  
Kunststoff, PA 6 GF, schwarz  
Metall, CuZn, vergoldet

Poligkeit 3-polig  
Strombelastbarkeit 4 A  
Bemessungsspannung max. 60 V

Poligkeit 4-polig  
Strombelastbarkeit 4 A  
Bemessungsspannung max. 30 V

Poligkeit 6-polig  
Strombelastbarkeit 1.5 A  
Bemessungsspannung max. 30 V

Isolationswiderstand  $\geq 10^9 \Omega$   
Verschmutzungsgrad 3

Umgebungstemp. Steckverbinder -30 ... +90 °C  
Schutzart IP67, nur im gesteckten Zustand  
Mechanische Lebensdauer max. 100 Steckzyklen

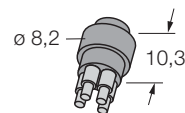

**3**

		Standardleitungslängen
Belegung	Leistungsqualität Adernaufbau	Typ-Bezeichnung Bestellnummer
<p><b>3-polig</b></p>		<p>PFKA3 8016857</p>
<p><b>4-polig</b></p>		<p>PFKA4 8009729</p>
<p><b>6-polig</b></p>		<p>PFKA6 8017872</p>

STAND: 07.2005

Irrtümer und Änderungen vorbehalten

# M8 x 1/Ø 8 mm - Rundsteckverbinder Flanschstecker Ø 8 mm, schnappbar, mit Litze



Steckverbinder Flanschstecker, Ø 8mm, mit Litze  
 Flanschgehäuse Metall, CuZn, vernickelt  
 Befestigungsmutter/-schraube CuZn, vernickelt  
 Kontaktträger Kunststoff, PA 6-3-T, schwarz  
 Kontakte Metall, CuZn, vergoldet  
 Dichtung Einschraubgewinde Kunststoff, NBR

Poligkeit 3-polig  
 Strombelastbarkeit 4 A  
 Bemessungsspannung max. 60 V

Poligkeit 4-polig  
 Strombelastbarkeit 4 A  
 Bemessungsspannung max. 30 V

Poligkeit 6-polig  
 Strombelastbarkeit 1.5 A  
 Bemessungsspannung max. 30 V

Isolationswiderstand  $\geq 10^9 \Omega$   
 Verschmutzungsgrad 3

Umgebungstemp. Steckverbinder -30 ... +90 °C  
 Schutzart IP67, nur im gesteckten Zustand  
 Mechanische Lebensdauer max. 100 Steckzyklen

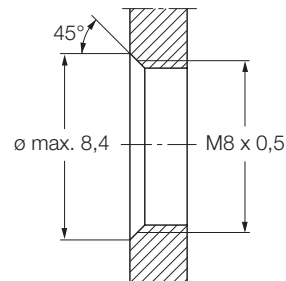
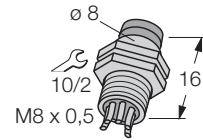

		Standardleitungslängen 0.2 m
Belegung	Leitungsqualität Adernaufbau	Typ-Bezeichnung Bestellnummer
<p><b>3-polig</b></p>	<p><b>PVC</b> 3 x 0.25 mm<sup>2</sup></p>	<p>PFS3-0,2 8008165</p>
<p><b>4-polig</b></p>	<p><b>PVC</b> 4 x 0.25 mm<sup>2</sup></p>	<p>PFS4-0,2 8008166</p>
<p><b>6-polig</b></p>	<p><b>PVC</b> 6 x 0.14 mm<sup>2</sup></p>	<p>PFS6-0,2 8025231</p>

STAND: 07.2005  
Irrtümer und Änderungen vorbehalten

# M8 x 1/Ø 8 mm - Rundsteckverbinder Flanschstecker M8 x 1, mit Litze, frontseitig schraub-schnappbar

**TURCK**

Industrielle  
Automation

Steckverbinder Flanschstecker, M8 x 1, mit Litze  
Flanschgehäuse Metall, CuZn, vernickelt  
Befestigungsmutter/-schraube CuZn, vernickelt  
Kontaktträger Kunststoff, PA 6-3-T, transparent  
Kontakte Metall, CuZn, vergoldet  
Dichtung Einschraubgewinde Kunststoff, NBR

Poligkeit 3-polig  
Strombelastbarkeit 4 A  
Bemessungsspannung max. 60 V

Poligkeit 4-polig  
Strombelastbarkeit 4 A  
Bemessungsspannung max. 30 V

Isolationswiderstand  $\geq 10^9 \Omega$   
Verschmutzungsgrad 3

Umgebungstemp. Steckverbinder -30 ... +90 °C  
Schutzart IP67, nur im verschraubten bzw.  
gesteckten Zustand

Mechanische Lebensdauer max. 100 Steckzyklen

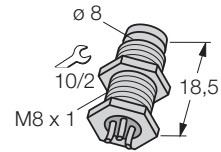

3

		Standardleitungslängen 0.2 m
Belegung	Leitungsqualität Adernaufbau	Typ-Bezeichnung Bestellnummer
<p><b>3-polig</b></p>	<p><b>PVC</b> 3 x 0.25 mm<sup>2</sup></p>	<p>PFS3F-0,2 8008167</p>
<p><b>4-polig</b></p>	<p><b>PVC</b> 4 x 0.25 mm<sup>2</sup></p>	<p>PFS4F-0,2 8008168</p>

STAND: 07.2005

Irrtümer und Änderungen vorbehalten

**M8 x 1/Ø 8 mm - Rundsteckverbinder**  
**Einbaustecker Ø 8 mm,**  
**schnappbar, mit Lötkontakten**



Steckverbinder Einbaustecker, Ø 8mm  
 Kontaktträger Kunststoff, PA 6-3-T, schwarz  
 Kontakte Metall, CuZn, vergoldet

Poligkeit 3-polig  
 Strombelastbarkeit 4 A  
 Bemessungsspannung max. 60 V



Poligkeit 4-polig  
 Strombelastbarkeit 4 A  
 Bemessungsspannung max. 30 V

Poligkeit 6-polig  
 Strombelastbarkeit 1.5 A  
 Bemessungsspannung max. 30 V

Isolationswiderstand  $\geq 10^9 \Omega$   
 Verschmutzungsgrad 3

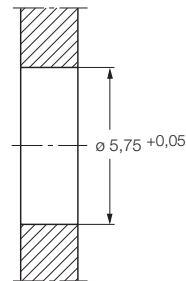
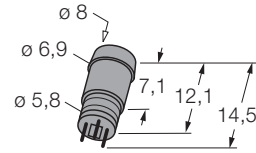
Umgebungstemp. Steckverbinder -30 ... +90 °C  
 Schutzart IP67, nur im gesteckten Zustand  
 Mechanische Lebensdauer max. 100 Steckzyklen



		Standardleitungslängen
Belegung	Leitungsqualität	Typ-Bezeichnung Bestellnummer
<b>3-polig</b> 	Adernaufbau	ESP3S 8008163
<b>4-polig</b> 		ESP4S 8008164
<b>6-polig</b> 		ESP6S 8008153

STAND: 07.2005

Irrtümer und Änderungen vorbehalten

**M8 x 1/Ø 8 mm - Rundsteckverbinder  
Einbaustecker Ø 8 mm,  
schraub-schnappbar, mit Lötkontakten**



Steckverbinder	Einbaustecker, Ø 8mm
Flanschgehäuse	Metall, CuZn, vernickelt-verchromt
Kontaktträger	Kunststoff, PA 6-3-T, schwarz
Kontakte	Metall, CuZn, vergoldet
Poligkeit	3-polig
Strombelastbarkeit	4 A
Bemessungsspannung	max. 60 V
Poligkeit	4-polig
Strombelastbarkeit	4 A
Bemessungsspannung	max. 30 V
Isolationswiderstand	≥ 10 <sup>9</sup> Ω
Verschmutzungsgrad	3
Umgebungstemp. Steckverbinder	-30 ... +90 °C
Schutzart	IP67, nur im gesteckten Zustand
Mechanische Lebensdauer	max. 100 Steckzyklen

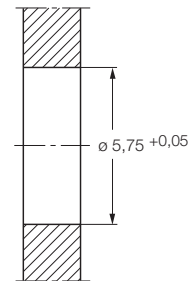
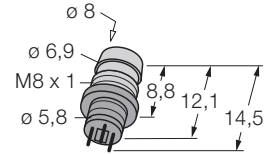

**3**

		Standardleitungslängen
Belegung	Leitungsqualität <small>Adernaufbau</small>	Typ-Bezeichnung Bestellnummer
<b>3-polig</b> 		SESP3S 8008157
<b>4-polig</b> 		SESP4S 8008158

STAND: 07.2005

Irrtümer und Änderungen vorbehalten

**M8 x 1/Ø 8 mm - Rundsteckverbinder**  
**Einbaustecker Ø 8 mm, schnappbar,**  
**mit Metallflansch, Lötversion**



Steckverbinder	Einbaustecker, Ø 8mm
Flanschgehäuse	Metall, CuZn, vernickelt-verchromt
Kontaktträger	Kunststoff, PA 6-3-T, transparent
Kontakte	Metall, CuZn, vergoldet
Poligkeit	3-polig
Strombelastbarkeit	4 A
Bemessungsspannung	max. 60 V
Poligkeit	4-polig
Strombelastbarkeit	4 A
Bemessungsspannung	max. 30 V
Isolationswiderstand	≥ 10 <sup>9</sup> Ω
Verschmutzungsgrad	3
Umgebungstemp. Steckverbinder	-30 ... +90 °C
Schutzart	IP67, nur im gesteckten Zustand
Mechanische Lebensdauer	max. 100 Steckzyklen

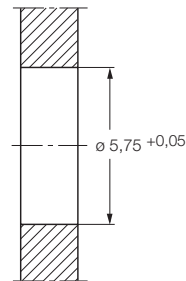
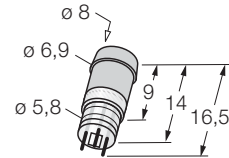

		Standardleitungslängen
Belegung	Leitungsqualität	Typ-Bezeichnung Bestellnummer
<b>3-polig</b> 	Adernaufbau	ESHP3L 8008161
<b>4-polig</b> 		ESHP4L 8008162

STAND: 07.2005

Irrtümer und Änderungen vorbehalten

# M8 x 1/Ø 8 mm - Rundsteckverbinder Einbaustecker Ø 8 mm, schnappbar, mit Metallflansch, Printversion

**TURCK**

Industrielle  
Automation

Steckverbinder	Einbaustecker, Ø 8mm
Flanschgehäuse	Metall, CuZn, vernickelt-verchromt
Kontaktträger	Kunststoff, PA 6-3-T, transparent
Kontakte	Metall, CuZn, vergoldet
Poligkeit	3-polig
Strombelastbarkeit	4 A
Bemessungsspannung	max. 60 V
Poligkeit	4-polig
Strombelastbarkeit	4 A
Bemessungsspannung	max. 30 V
Isolationswiderstand	≥ 10 <sup>9</sup> Ω
Verschmutzungsgrad	3
Umgebungstemp. Steckverbinder	-30 ... +90 °C
Schutzart	IP67, nur im gesteckten Zustand
Mechanische Lebensdauer	max. 100 Steckzyklen

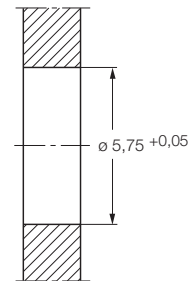
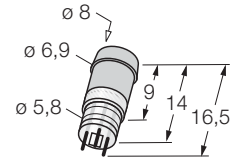

**3**

		Standardleitungslängen
Belegung	Leitungsqualität Adernaufbau	Typ-Bezeichnung Bestellnummer
<b>3-polig</b> 		ESHP3P 8008159
<b>4-polig</b> 		ESHP4P 8008160

STAND: 07.2005



Irrtümer und Änderungen vorbehalten

**M8 x 1/Ø 8 mm - Rundsteckverbinder**  
**Einbaustecker M8 x 1, schraub-schnappbar,**  
**mit Metallflansch, LED-Schacht, Lötversion**

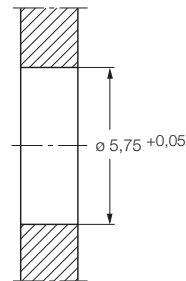
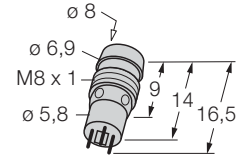

Steckverbinder	Einbaustecker, Ø 8mm
Flanschgehäuse	Metall, CuZn, vernickelt-verchromt
Kontaktträger	Kunststoff, PA 6-3-T, transparent
Kontakte	Metall, CuZn, vergoldet
Poligkeit	3-polig
Strombelastbarkeit	4 A
Bemessungsspannung	max. 60 V
Poligkeit	4-polig
Strombelastbarkeit	4 A
Bemessungsspannung	max. 30 V
Isolationswiderstand	≥ 10 <sup>9</sup> Ω
Verschmutzungsgrad	3
Umgebungstemp. Steckverbinder	-30 ... +90 °C
Schutzart	IP67, nur im gesteckten Zustand
Mechanische Lebensdauer	max. 100 Steckzyklen



		Standardleitungslängen
Belegung	Leitungsqualität	Typ-Bezeichnung Bestellnummer
<b>3-polig</b> 	Adernaufbau	ESGP3L 8008744
<b>4-polig</b> 		ESGP4L 8008745

STAND: 07.2005  
Irrtümer und Änderungen vorbehalten



**M8 x 1/Ø 8 mm - Rundsteckverbinder  
Einbaustecker M8 x 1, schraub-schnappbar,  
mit Metallflansch, LED-Schacht, Printversion**

**TURCK**

Industrielle  
Automation

Steckverbinder	Einbaustecker, Ø 8mm
Flanschgehäuse	Metall, CuZn, vernickelt-verchromt
Kontaktträger	Kunststoff, PA 6-3-T, transparent
Kontakte	Metall, CuZn, vergoldet
Poligkeit	3-polig
Strombelastbarkeit	4 A
Bemessungsspannung	max. 60 V
Poligkeit	4-polig
Strombelastbarkeit	4 A
Bemessungsspannung	max. 30 V
Isolationswiderstand	≥ 10 <sup>9</sup> Ω
Verschmutzungsgrad	3
Umgebungstemp. Steckverbinder	-30 ... +90 °C
Schutzart	IP67, nur im gesteckten Zustand
Mechanische Lebensdauer	max. 100 Steckzyklen

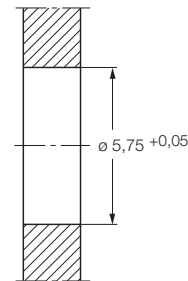
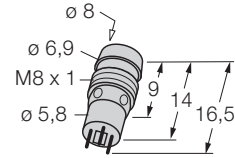

**3**

		Standardleitungslängen
Belegung	Leitungsqualität Adernaufbau	Typ-Bezeichnung Bestellnummer
<b>3-polig</b> 		ESGP3P 8008742
<b>4-polig</b> 		ESGP4P 8008743

STAND: 07.2005

Irrtümer und Änderungen vorbehalten

# M12 x 1/Ø 8 mm - Rundsteckverbinder Adapter Kupplung M12 x 1 - Stecker Ø 8 mm schnappbar



Verteiler Adapter, 3-polig  
 Steckverbinder Kupplung, M12 x 1, gerade, 3-polig  
 Griffkörper Kunststoff, TPU, blau  
 Überwurfmutter/-schraube Metall, CuZn, vernickelt  
 Kontaktträger Kunststoff, TPU, schwarz  
 Kontakte Metall, CuZn, vergoldet  
 Dichtung Kunststoff, FPM (Viton)

Steckverbinder Stecker, Ø 8 mm, gerade, 3-polig  
 Griffkörper Kunststoff, TPU, blau  
 Kontaktträger Kunststoff, PA 6-3-T, schwarz  
 Kontakte Metall, CuZn, vergoldet

Poligkeit 3-polig  
 Strombelastbarkeit 4 A  
 Bemessungsspannung max. 60 V

Isolationswiderstand  $\geq 10^9 \Omega$   
 Durchgangswiderstand  $\leq 5 \text{ m}\Omega$   
 Verschmutzungsgrad 3/2

Umgebungstemperatur Verteiler -30 ... +90 °C  
 Schutzart IP67  
 Mechanische Lebensdauer max. 100 Steckzyklen

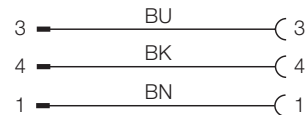
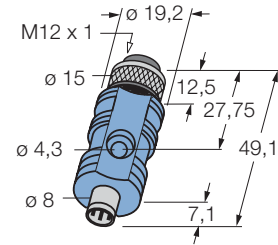

		Standardleitungslängen
Belegung	Leitungsqualität Adernaufbau	Typ-Bezeichnung Bestellnummer
<b>3-polig</b> 		
<b>3-polig</b> 		FKM3-ESP3S 8008083

STAND: 07.2005



Irrtümer und Änderungen vorbehalten

**M12 x 1/Ø 8 mm - Rundsteckverbinder  
Adapter  
Kupplung M12 x 1 - Stecker Ø 8 mm schnappbar**

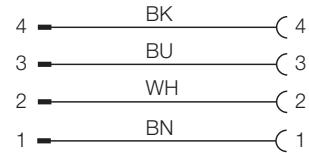
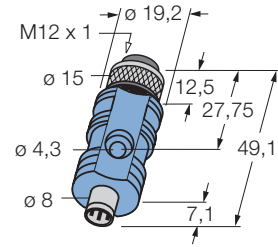
Verteiler	Adapter, 4-polig
Steckverbinder	Kupplung, M12 x 1, gerade, 4-polig
Griffkörper	Kunststoff, TPU, blau
Überwurfmutter/-schraube	Metall, CuZn, vernickelt
Kontaktträger	Kunststoff, TPU, schwarz
Kontakte	Metall, CuZn, vergoldet
Dichtung	Kunststoff, FPM (Viton)
Steckverbinder	Stecker, Ø 8 mm, gerade, 4-polig
Griffkörper	Kunststoff, TPU, blau
Kontaktträger	Kunststoff, PA 6-3-T, schwarz
Kontakte	Metall, CuZn, vergoldet
Poligkeit	4-polig
Strombelastbarkeit	4 A
Bemessungsspannung	max. 30 V
Isolationswiderstand	≥ 10 <sup>9</sup> Ω
Durchgangswiderstand	≤ 5 mΩ
Verschmutzungsgrad	3/2
Umgebungstemperatur Verteiler	-30 ... +90 °C
Schutzart	IP67
Mechanische Lebensdauer	max. 100 Steckzyklen



3

		Standardleitungslängen
Belegung	Leitungsqualität Adernaufbau	Typ-Bezeichnung Bestellnummer
<b>4-polig</b> 		
<b>4-polig</b> 		FKM4-ESP4S 8008084

STAND: 07.2005



Irrtümer und Änderungen vorbehalten

**M12 x 1/Ø 8 mm - Rundsteckverbinder  
Adapter  
Kupplung M12 x 1 - Stecker M8 x 1, schraubbar**

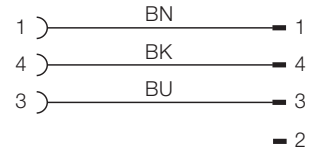
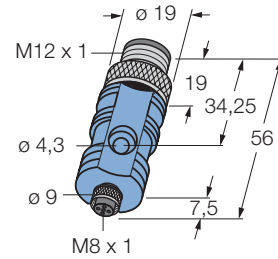

Verteiler	Adapter, 3-polig
Steckverbinder	Stecker, M12 x 1, gerade, 3-polig
Griffkörper	Kunststoff, TPU, blau
Überwurfmutter/-schraube	Metall, CuZn, vernickelt
Kontaktträger	Kunststoff, TPU, schwarz
Kontakte	Metall, CuZn, vergoldet
Steckverbinder	Kupplung, M8 x 1, gerade, 3-polig
Griffkörper	Kunststoff, TPU, blau
Überwurfmutter/-schraube	Metall, CuZn, vernickelt
Kontaktträger	Kunststoff, TPU, schwarz
Kontakte	Metall, CuZn, vergoldet
Dichtung	Kunststoff, FPM (Viton)
Poligkeit	3-polig
Strombelastbarkeit	4 A
Bemessungsspannung	max. 60 V
Isolationswiderstand	≥ 10 <sup>9</sup> Ω
Durchgangswiderstand	≤ 5 mΩ
Verschmutzungsgrad	3/2
Umgebungstemperatur Verteiler	-30 ... +90 °C
Schutzart	IP67
Mechanische Lebensdauer	max. 100 Steckzyklen



		Standardleitungslängen
Belegung	Leitungsqualität	Typ-Bezeichnung Bestellnummer
<b>3-polig</b> 	Adernaufbau	FSM3-SKP3 8008079
<b>3-polig</b> 		

STAND: 07.2005  
Irrtümer und Änderungen vorbehalten

**M12 x 1/Ø 8 mm - Rundsteckverbinder  
Adapter  
Kupplung M12 x 1 - Stecker M8 x 1, schraubbar**

Verteiler Adapter, 4-polig  
Steckverbinder Stecker, M12 x 1, gerade, 4-polig  
Griffkörper Kunststoff, TPU, blau  
Überwurfmutter/-schraube Metall, CuZn, vernickelt  
Kontaktträger Kunststoff, TPU, schwarz  
Kontakte Metall, CuZn, vergoldet

Steckverbinder Kupplung, M8 x 1, gerade, 4-polig  
Griffkörper Kunststoff, TPU, blau  
Kontaktträger Kunststoff, schwarz  
Kontakte Metall, CuZn, vergoldet  
Dichtung Kunststoff, FPM (Viton)

Poligkeit 4-polig  
Strombelastbarkeit 4 A  
Bemessungsspannung max. 30 V

Isolationswiderstand  $\geq 10^9 \Omega$   
Durchgangswiderstand  $\leq 5 \text{ m}\Omega$   
Verschmutzungsgrad 3/2

Umgebungstemperatur Verteiler -30 ... +90 °C  
Schutzart IP67  
Mechanische Lebensdauer max. 100 Steckzyklen

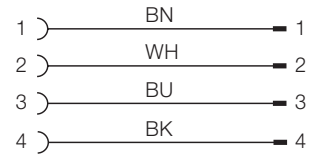
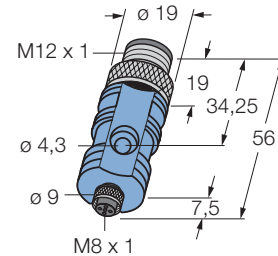

		Standardleitungslängen
Belegung	Leitungsqualität Adernaufbau	Typ-Bezeichnung Bestellnummer
<p><b>4-polig</b></p>		
<p><b>4-polig</b></p>		<p>FSM4-SKP4 8008138</p>

STAND: 07.2005

Irrtümer und Änderungen vorbehalten



**4**

**M12 x 1-Rundsteckverbinder**

Kupplung gerade 4.1 - 4.13

Kupplung abgewinkelt 4.14 - 4.26

Stecker gerade 4.27 - 4.38

Stecker abgewinkelt 4.39 - 4.47

Flanschkupplung, metrisches Gewinde  
M16 x 1,5 4.48 - 4.72

Flanschstecker, metrisches Gewinde  
M16 x 1,5 4.73 - 4.97

Flanschkupplung, metrisches Gewinde  
M20 x 1,5 4.98 - 4.112

Flanschstecker, metrisches Gewinde  
M20 x 1,5 4.113 - 4.127

Flanschkupplung, PG9-Verschraubung 4.128 - 4.138

Flanschstecker, PG9-Verschraubung 4.139 - 4.151

Einbaustecker 4.152 - 4.153

Adapter 4.154 - 4.157

## Typenschlüssel: M12 x 1-Steckverbinder

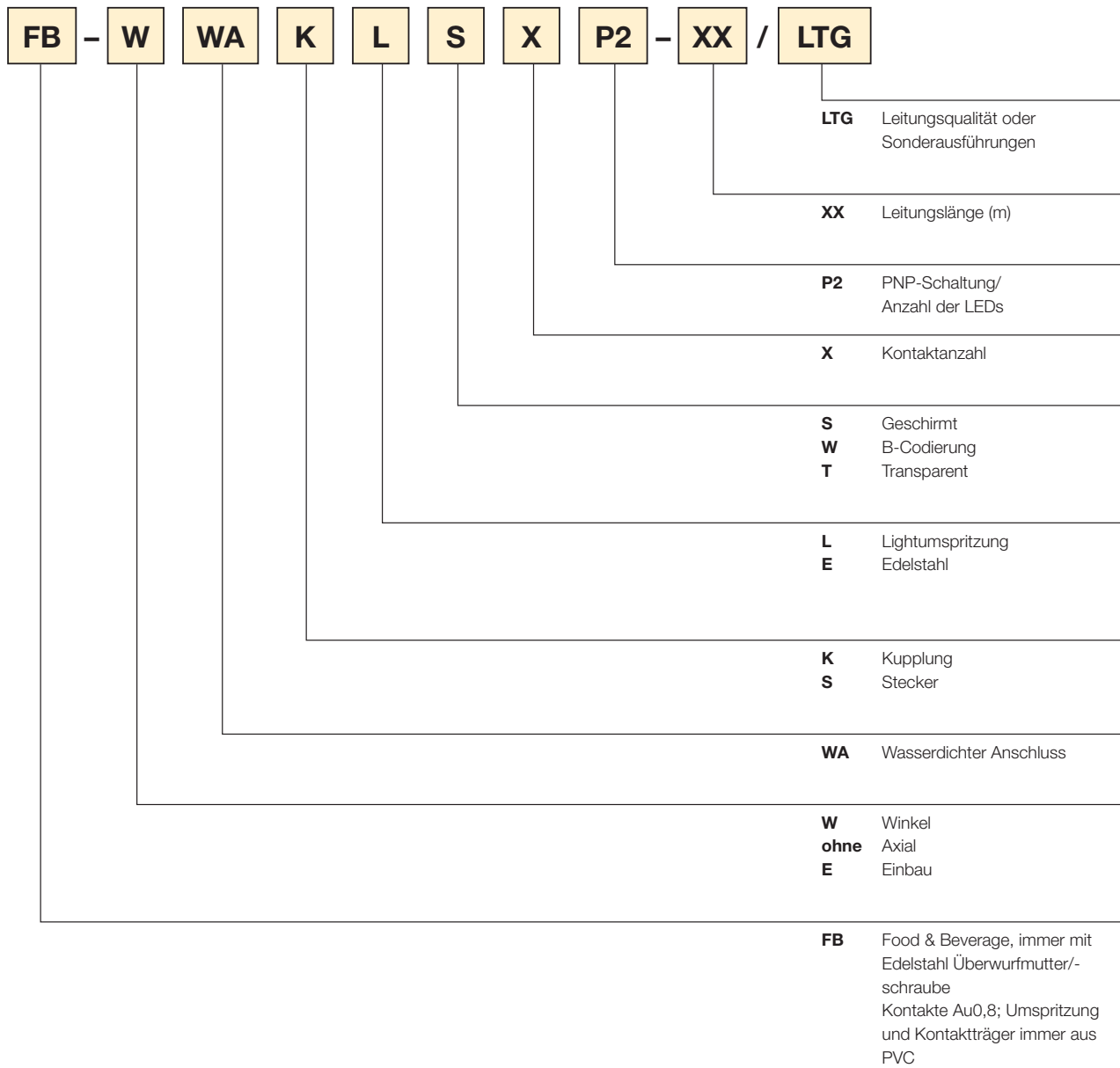

Nichtzutreffendes wird weggelassen



# Typenschlüssel: M12 x 1-Flansche



**EC - F K F D H E X - XX / 16**

**Gewindeform**

- 16** M16 x 1,5
- 20** M20 x 1,5
- ohne** PG9

- XX** Litzenlänge (m)
- L** Lötkontakt
- P** Printkontakt

- X** Kontaktanzahl

- W** B-Codierung
- E** Edelstahl

- H** Höhentoleranzausgleich

- D** Drehbare Befestigungsschraube

- F** Befestigung Frontseite
- C** Selbstkonfektionierbar

- K** Kupplung
- S** Stecker
- KM** Flanschkupplung/-stecker M12 x 1

- F** Flansch

- EC** Nur bei metrischen Varianten

**4**

Nichtzutreffendes wird weggelassen

## Typenschlüssel: Selbstkonfektionierbare Steckverbinder

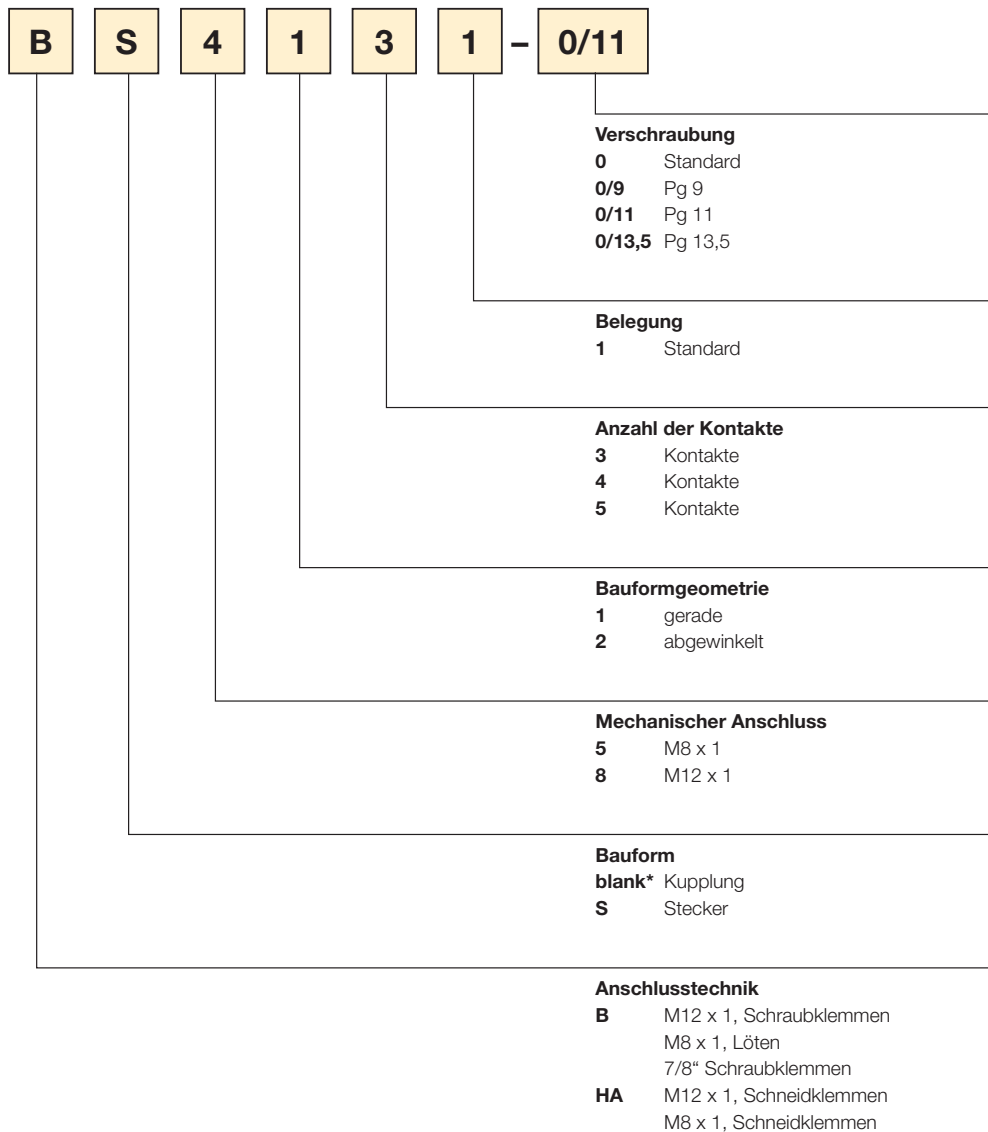

Nichtzutreffendes wird weggelassen

# M12 x 1 - Rundsteckverbinder

## Kupplung gerade, mit Rüttelsicherung

**TURCK**

Industrielle  
Automation

Steckverbinder	Kupplung, M12 x 1, gerade
Griffkörper	Kunststoff, TPU, blau
Überwurfmutter/ -schraube	Metall, CuZn, vernickelt Auf Anfrage Überwurfmutter/ -schraube auch in Edelstahl
Kontaktträger	Kunststoff, TPU, schwarz Auf Anfrage auch in B-Codierung
Kontakte	Metall, CuZn, vergoldet
Dichtung	Kunststoff, FPM (Viton)
Poligkeit	3-polig
Strombelastbarkeit	4 A
Bemessungsspannung	max. 250 V
Poligkeit	4-polig
Strombelastbarkeit	4 A
Bemessungsspannung	max. 250 V
Isolationswiderstand	$\geq 10^9 \Omega$
Durchgangswiderstand	$\leq 5 \text{ m}\Omega$
Verschmutzungsgrad	3/2
Umgebungstemp. Steckverbinder	-30 ... +90 °C
Schutzart	IP67, nur im verschraubten Zustand
Mechanische Lebensdauer	max. 100 Steckzyklen

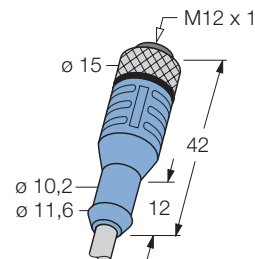

4

		Standardleitungslängen		
		2 m	5 m	10 m
Belegung	Leistungsqualität	Typ-Bezeichnung Bestellnummer		
	Adernaufbau			
<b>3-polig</b> 	<b>PVC, grau</b> 3 x 0.34 mm <sup>2</sup> / Ø 5.2 mm	WAK3-2/P00 8007031	WAK3-5/P00 8007036	WAK3-10/P00 8007041
	<b>PVC, strahlenvernetzt, orange</b> 3 x 0.34 mm <sup>2</sup> / Ø 5.2 mm	WAK3-2/XOR 8007033	WAK3-5/XOR 8007038	WAK3-10/XOR 8007043
	<b>PUR/PVC, grau</b> 3 x 0.34 mm <sup>2</sup> / Ø 5.2 mm	WAK3-2/S90 8007032	WAK3-5/S90 8007037	WAK3-10/S90 8007042
	<b>PUR, halogenfrei, orange</b> 3 x 0.34 mm <sup>2</sup> / Ø 4.6 mm	WAK3-2/S74 8007035	WAK3-5/S74 8007040	WAK3-10/S74 8007045
	<b>PUR, halogenfrei, grau</b> 3 x 0.34 mm <sup>2</sup> / Ø 4.5 mm	WAK3-2/S366 8019944	WAK3-5/S366 8019945	WAK3-10/S366 8019946
	<b>PUR, strahlenvernetzt, orange</b> 3 x 0.34 mm <sup>2</sup> / Ø 4.4 mm	WAK3-2/S398 8010200	WAK3-5/S398 8015041	WAK3-10/S398 8015042
<b>4-polig</b> 	<b>PVC, grau</b> 4 x 0.34 mm <sup>2</sup> / Ø 5.2 mm	WAK4-2/P00 8007046	WAK4-5/P00 8007053	WAK4-10/P00 8007060
	<b>PVC, strahlenvernetzt, orange</b> 4 x 0.34 mm <sup>2</sup> / Ø 5.2 mm	WAK4-2/XOR 8007048	WAK4-5/XOR 8007055	WAK4-10/XOR 8007062
	<b>PUR/PVC, grau</b> 4 x 0.34 mm <sup>2</sup> / Ø 5.2 mm	WAK4-2/S90 8007047	WAK4-5/S90 8007054	WAK4-10/S90 8007061
	<b>PUR, halogenfrei, orange</b> 4 x 0.34 mm <sup>2</sup> / Ø 5.2 mm	WAK4-2/S74 8007052	WAK4-5/S74 8007059	WAK4-10/S74 8007066
	<b>PUR, halogenfrei, grau</b> 4 x 0.34 mm <sup>2</sup> / Ø 4.7 mm	WAK4-2/S366 8019947	WAK4-5/S366 8019957	WAK4-10/S366 8019958
	<b>PUR, strahlenvernetzt, orange</b> 4 x 0.34 mm <sup>2</sup> / Ø 4.8 mm	WAK4-2/S398 8017523	WAK4-5/S398 8017313	WAK4-10/S398 8017314

STAND: 07.2005

Irrtümer und Änderungen vorbehalten

# M12 x 1 - Rundsteckverbinder

## Kupplung gerade, mit Rüttelsicherung

**TURCK**

Industrielle  
Automation

Steckverbinder	Kupplung, M12 x 1, gerade
Griffkörper	Kunststoff, TPU, blau
Überwurfmutter/ -schraube	Metall, CuZn, vernickelt Auf Anfrage Überwurfmutter/- schraube auch in Edelstahl
Kontaktträger	Kunststoff, TPU, schwarz Auf Anfrage auch in B-Codierung
Kontakte	Metall, CuZn, vergoldet
Dichtung	Kunststoff, FPM (Viton)
Poligkeit	4-polig + PE
Strombelastbarkeit	4 A
Bemessungsspannung	max. 60 V
Poligkeit	6-polig
Strombelastbarkeit	2 A
Bemessungsspannung	max. 30 V
Isolationswiderstand	$\geq 10^9 \Omega$
Durchgangswiderstand	$\leq 5 \text{ m}\Omega$
Verschmutzungsgrad	3/2
Umgebungstemp. Steckverbinder	-30 ... +90 °C
Schutzart	IP67, nur im verschraubten Zustand
Mechanische Lebensdauer	max. 100 Steckzyklen

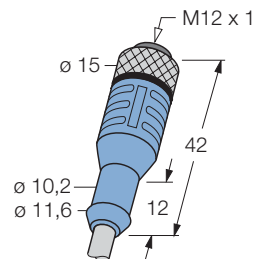

Belegung	Leitungsqualität Adernaufbau	Standardleitungslängen		
		2 m	5 m	10 m
<b>4-polig + PE</b> 	<b>PVC, grau</b> 4 x 0.34 mm <sup>2</sup> / 1 x 0.5 mm <sup>2</sup> / Ø 5.5 mm	WAK5-2/P00 8007067	WAK5-5/P00 8007072	WAK5-10/P00 8007077
	<b>PVC, strahlenvernetzt, orange</b> 4 x 0.34 mm <sup>2</sup> / 1 x 0.5 mm <sup>2</sup> / Ø 5.7 mm	WAK5-2/XOR 8007069	WAK5-5/XOR 8007074	WAK5-10/XOR 8007079
	<b>PUR/PVC, grau</b> 4 x 0.34 mm <sup>2</sup> / 1 x 0.5 mm <sup>2</sup> / Ø 5.7 mm	WAK5-2/S90 8007068	WAK5-5/S90 8007073	WAK5-10/S90 8007078
	<b>PUR, halogenfrei, orange</b> 4 x 0.34 mm <sup>2</sup> / 1 x 0.5 mm <sup>2</sup> / Ø 5.3 mm	WAK5-2/S74 8007071	WAK5-5/S74 8007076	WAK5-10/S74 8007081
	<b>PUR, halogenfrei, grau</b> 4 x 0.34 mm <sup>2</sup> / 1 x 0.5 mm <sup>2</sup> / Ø 5.7 mm	WAK5-2/S366 8019959	WAK5-5/S366 8019960	WAK5-10/S366 8019961
	<b>PUR, strahlenvernetzt, orange</b> 4 x 0.34 mm <sup>2</sup> / 1 x 0.5 mm <sup>2</sup> / Ø 5.2 mm	WAK5-2/S398 8019963	WAK5-5/S398 8017928	WAK5-10/S398 8019684
	<b>6-polig</b> 	<b>PVC, grau</b> 6 x 0.25 mm <sup>2</sup> / Ø 5.8 mm	WAK6-2/P00 8007019	WAK6-5/P00 8007021
<b>PUR/PVC, grau</b> 6 x 0.25 mm <sup>2</sup> / Ø 5.8 mm		WAK6-2/S90 8007020	WAK6-5/S90 8007022	WAK6-10/S90 8007024

STAND: 07.2005

Irrtümer und Änderungen vorbehalten

# M12 x 1 - Rundsteckverbinder

## Kupplung gerade, mit Rüttelsicherung

**TURCK**

Industrielle  
Automation

Steckverbinder	Kupplung, M12 x 1, gerade
Griffkörper	Kunststoff, TPU, blau
Überwurfmutter/ -schraube	Metall, CuZn, vernickelt Auf Anfrage Überwurfmutter/ -schraube auch in Edelstahl
Kontaktträger	Kunststoff, TPU, schwarz
Kontakte	Metall, CuZn, vergoldet
Dichtung	Kunststoff, FPM (Viton)
Poligkeit	8-polig
Strombelastbarkeit	2 A
Bemessungsspannung	max. 30 V
Poligkeit	8-polig
Strombelastbarkeit	2 A
Bemessungsspannung	max. 30 V
Isolationswiderstand	$\geq 10^9 \Omega$
Durchgangswiderstand	$\leq 5 \text{ m}\Omega$
Verschmutzungsgrad	3/2
Umgebungstemp. Steckverbinder	-30 ... +90 °C
Schutzart	IP67, nur im verschraubten Zustand
Mechanische Lebensdauer	max. 100 Steckzyklen

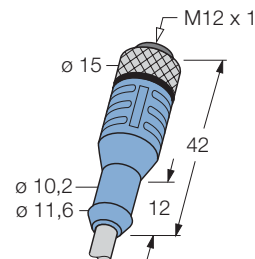

4

Belegung	Leitungsqualität Adernaufbau	Standardleitungslängen		
		2 m	5 m	10 m
<b>8-polig</b> 	<b>PVC, grau</b> 8 x 0.25 mm <sup>2</sup> / Ø 5.7 mm	WAK8-2/P00 8007025	WAK8-5/P00 8007027	WAK8-10/P00 8007029
	<b>PUR/PVC, grau</b> 8 x 0.25 mm <sup>2</sup> / Ø 5.7 mm	WAK8-2/S90 8007026	WAK8-5/S90 8007028	WAK8-10/S90 8007030
	<b>PUR, halogenfrei, grau</b> 8 x 0.25 mm <sup>2</sup> / Ø 6.2 mm	WAK8-2/S366 8019962	WAK8-5/S366 8019964	WAK8-10/S366 8019965
<b>8-polig</b> 	<b>PUR, halogenfrei, schwarz</b> 4 x 0.25 mm <sup>2</sup> / 2 x 0.5 mm <sup>2</sup> / Ø 5.8 mm	WAK8.005-2/S1117 8031290	WAK8.005-5/S1117 8031291	WAK8.005-10/S1117 8031292
		Anschlussleitung für 4fach-Aktor-/Sensorbox M8 x 1/Ø 8 mm mit 3-poligen E/A-Steckplätzen		

STAND: 07.2005

Irrtümer und Änderungen vorbehalten

# M12 x 1 - Rundsteckverbinder

## Kupplung gerade, mit Rüttelsicherung



Steckverbinder	Kupplung, M12 x 1, gerade
Griffkörper	Kunststoff, TPU, blau
Überwurfmutter/ -schraube	Metall, CuZn, vernickelt Auf Anfrage Überwurfmutter/-schraube auch in Edelstahl
Kontaktträger	Kunststoff, TPU, schwarz
Kontakte	Metall, CuZn, vergoldet
Dichtung	Kunststoff, FPM (Viton)
Poligkeit	12-polig
Strombelastbarkeit	1.5 A
Bemessungsspannung	max. 30 V
Isolationswiderstand	$\geq 10^9 \Omega$
Durchgangswiderstand	$\leq 5 \text{ m}\Omega$
Verschmutzungsgrad	3/2
Umgebungstemp. Steckverbinder	-30 ... +90 °C
Schutzart	IP67, nur im verschraubten Zustand
Mechanische Lebensdauer	max. 100 Steckzyklen

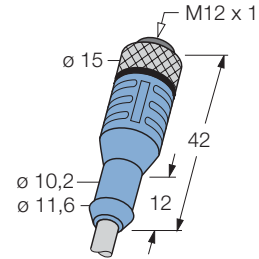

Belegung	Leitungsqualität Adernaufbau	Standardleitungslängen		
		2 m	5 m	10 m
<b>12-polig</b> 	<b>PVC, grau</b> 12 x 0.14 mm <sup>2</sup> / Ø 5.8 mm	WAK12-2/P00 8027588	WAK12-5/P00 8027589	WAK12-10/P00 8027590
	<b>PUR, halogenfrei, grau</b> 12 x 0.14 mm <sup>2</sup> / Ø 5.8 mm	WAK12-2/S366 8027591	WAK12-5/S366 8027592	WAK12-10/S366 8027593

STAND: 07.2005  
Irrtümer und Änderungen vorbehalten

# M12 x 1 - Rundsteckverbinder

## Kupplung gerade, mit Rüttelsicherung, 2fach LED

**TURCK**

Industrielle  
Automation

Steckverbinder	Kupplung, M12 x 1, gerade
Griffkörper	Kunststoff, TPU, transparent
Überwurfmutter/ -schraube	Metall, CuZn, vernickelt Auf Anfrage Überwurfmutter/ -schraube auch in Edelstahl
Kontaktträger	Kunststoff, PA 6 GF, schwarz Auf Anfrage auch in B-Codierung
Kontakte	Metall, CuZn, vergoldet
Dichtung	Kunststoff, FPM (Viton)
Poligkeit	3-polig
Strombelastbarkeit	4 A
Bemessungsspannung	10 ...30 V
Poligkeit	4-polig
Strombelastbarkeit	4 A
Bemessungsspannung	10 ...30 V
Isolationswiderstand	$\geq 10^9 \Omega$
Durchgangswiderstand	$\leq 5 \text{ m}\Omega$
Verschmutzungsgrad	3/2
Betriebsspannungsanzeige	LED grün
Schaltzustandsanzeige	LED gelb
Schaltfunktion	pnp
Umgebungstemp. Steckverbinder	-30 ... +90 °C
Schutzart	IP67, nur im verschraubten Zustand
Mechanische Lebensdauer	max. 100 Steckzyklen

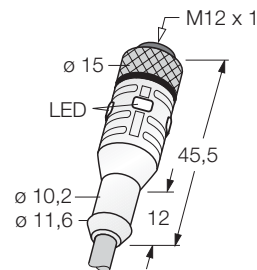

4

Belegung	Leitungsqualität Adernaufbau	Standardleitungslängen		
		2 m	5 m	10 m
<b>3-polig</b> 	<b>PVC, grau</b> 3 x 0.34 mm <sup>2</sup> / Ø 5.2 mm	WAK3P2-2/P00 8007235	WAK3P2-5/P00 8007240	WAK3P2-10/P00 8007245
	<b>PVC, strahlenvernetzt, orange</b> 3 x 0.34 mm <sup>2</sup> / Ø 5.2 mm	WAK3P2-2/XOR 8007237	WAK3P2-5/XOR 8007242	WAK3P2-10/XOR 8007247
	<b>PUR/PVC, grau</b> 3 x 0.34 mm <sup>2</sup> / Ø 5.2 mm	WAK3P2-2/S90 8007236	WAK3P2-5/S90 8007241	WAK3P2-10/S90 8007246
	<b>PUR, halogenfrei, orange</b> 3 x 0.34 mm <sup>2</sup> / Ø 4.6 mm	WAK3P2-2/S74 8007239	WAK3P2-5/S74 8007244	WAK3P2-10/S74 8007249
	<b>PUR, halogenfrei, grau</b> 3 x 0.34 mm <sup>2</sup> / Ø 4.5 mm	WAK3P2-2/S366 8019966	WAK3P2-5/S366 8019967	WAK3P2-10/S366 8019968
	<b>PUR, strahlenvernetzt, orange</b> 3 x 0.34 mm <sup>2</sup> / Ø 4.4 mm	WAK3P2-2/S398 8019969	WAK3P2-5/S398 8019970	WAK3P2-10/S398 8019971
<b>4-polig</b> 	<b>PVC, grau</b> 4 x 0.34 mm <sup>2</sup> / Ø 5.2 mm	WAK4P2-2/P00 8007250	WAK4P2-5/P00 8007257	WAK4P2-10/P00 8007264
	<b>PVC, strahlenvernetzt, orange</b> 4 x 0.34 mm <sup>2</sup> / Ø 5.2 mm	WAK4P2-2/XOR 8007252	WAK4P2-5/XOR 8007259	WAK4P2-10/XOR 8007266
	<b>PUR/PVC, grau</b> 4 x 0.34 mm <sup>2</sup> / Ø 5.2 mm	WAK4P2-2/S90 8007251	WAK4P2-5/S90 8007258	WAK4P2-10/S90 8007265
	<b>PUR, halogenfrei, orange</b> 4 x 0.34 mm <sup>2</sup> / Ø 5.2 mm	WAK4P2-2/S74 8007256	WAK4P2-5/S74 8007263	WAK4P2-10/S74 8007270
	<b>PUR, halogenfrei, grau</b> 4 x 0.34 mm <sup>2</sup> / Ø 4.7 mm	WAK4P2-2/S366 8019972	WAK4P2-5/S366 8019973	WAK4P2-10/S366 8019974
	<b>PUR, strahlenvernetzt, orange</b> 4 x 0.34 mm <sup>2</sup> / Ø 4.8 mm	WAK4P2-2/S398 8019975	WAK4P2-5/S398 8019976	WAK4P2-10/S398 8019977

STAND: 07.2005

Irrtümer und Änderungen vorbehalten

# M12 x 1 - Rundsteckverbinder

## Kupplung gerade, mit Rüttelsicherung, Schirm auf Überwurfmutter aufgelegt



Steckverbinder	Kupplung, M12 x 1, gerade
Griffkörper	Kunststoff, TPU, blau
Überwurfmutter/ -schraube	Metall, CuZn, vernickelt
Kontaktträger	Kunststoff, TPU, schwarz Auf Anfrage auch in B-Codierung
Kontakte	Metall, CuZn, vergoldet
Dichtung	Kunststoff, FPM (Viton)
Poligkeit	3-polig
Strombelastbarkeit	4 A
Bemessungsspannung	max. 250 V
Poligkeit	4-polig
Strombelastbarkeit	4 A
Bemessungsspannung	max. 250 V
Isolationswiderstand	$\geq 10^9 \Omega$
Durchgangswiderstand	$\leq 5 \text{ m}\Omega$
Verschmutzungsgrad	3/2
Umgebungstemp. Steckverbinder	-30 ... +90 °C
Schutzart	IP67, nur im verschraubten Zustand
Mechanische Lebensdauer	max. 100 Steckzyklen

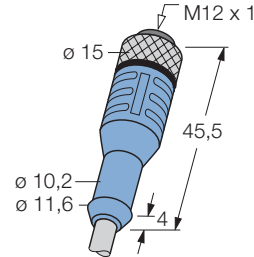

Belegung	Leitungsqualität Adernaufbau	Standardleitungslängen		
		2 m	5 m	10 m
<b>3-polig</b> 	<b>PVC, geschirmt, grau</b> 3 x 0.34 mm <sup>2</sup> / Ø 5.2 mm	WAKS3-2/P00 8006650	WAKS3-5/P00 8006652	WAKS3-10/P00 8006654
	<b>PUR, geschirmt, halogenfrei, grau</b> 3 x 0.34 mm <sup>2</sup> / Ø 5.2 mm	WAKS3-2/S366 8019161	WAKS3-5/S366 8019162	WAKS3-10/S366 8019163
<b>4-polig</b> 	<b>PVC, geschirmt, grau</b> 4 x 0.34 mm <sup>2</sup> / Ø 5.2 mm	WAKS4-2/P00 8006656	WAKS4-5/P00 8006658	WAKS4-10/P00 8006660
	<b>PUR, geschirmt, halogenfrei, grau</b> 4 x 0.34 mm <sup>2</sup> / Ø 5.2 mm	WAKS4-2/S366 8019164	WAKS4-5/S366 8019165	WAKS4-10/S366 8019166

STAND: 07.2005

Irrtümer und Änderungen vorbehalten



# M12 x 1 - Rundsteckverbinder

## Kupplung gerade, mit Rüttelsicherung, Schirm auf Überwurfmutter aufgelegt

**TURCK**

Industrielle  
Automation

Steckverbinder	Kupplung, M12 x 1, gerade
Griffkörper	Kunststoff, TPU, blau
Überwurfmutter/ -schraube	Metall, CuZn, vernickelt
Kontaktträger	Kunststoff, TPU, schwarz Auf Anfrage auch in B-Codierung
Kontakte	Metall, CuZn, vergoldet
Dichtung	Kunststoff, FPM (Viton)
Poligkeit	5-polig
Strombelastbarkeit	4 A
Bemessungsspannung	max. 60 V
Poligkeit	8-polig
Strombelastbarkeit	2 A
Bemessungsspannung	max. 30 V
Isolationswiderstand	$\geq 10^9 \Omega$
Durchgangswiderstand	$\leq 5 m\Omega$
Verschmutzungsgrad	3/2
Umgebungstemp. Steckverbinder	-30 ... +90 °C
Schutzart	IP67, nur im verschraubten Zustand
Mechanische Lebensdauer	max. 100 Steckzyklen

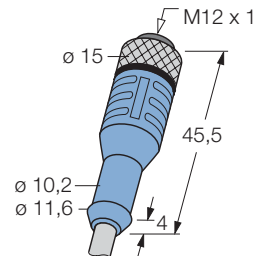

4

Belegung	Leitungsqualität <small>Adernaufbau</small>	Standardleitungslängen		
		2 m	5 m	6 m
<b>5-polig</b> 	<b>PVC, geschirmt, grau</b> 5 x 0.25 mm <sup>2</sup> / Ø 5.7 mm	WAKS4.5-2/P00 8019167	WAKS4.5-5/P00 8019168	WAKS4.5-10/P00 8019169
	<b>PUR, geschirmt, halogenfrei, grau</b> 5 x 0.25 mm <sup>2</sup> / Ø 5.7 mm	WAKS4.5-2/S366 8019170	WAKS4.5-5/S366 8019171	WAKS4.5-10/S366 8019172
<b>8-polig</b> 	<b>PVC, geschirmt, grau</b> 8 x 0.25 mm <sup>2</sup> / Ø 6.2 mm	WAKS8-2/P00 8019173	WAKS8-5/P00 8019174	WAKS8-10/P00 8019175
	<b>PUR, geschirmt, halogenfrei, grau</b> 8 x 0.25 mm <sup>2</sup> / Ø 6.2 mm	WAKS8-2/S366 8019176	WAKS8-5/S366 8019177	WAKS8-10/S366 8019178

STAND: 07.2005

Irrtümer und Änderungen vorbehalten

# M12 x 1 - Rundsteckverbinder

## Kupplung gerade, mit Rüttelsicherung, Schirm auf Überwurfmutter aufgelegt



Steckverbinder	Kupplung, M12 x 1, gerade
Griffkörper	Kunststoff, TPU, blau
Überwurfmutter/ -schraube	Metall, CuZn, vernickelt Auf Anfrage Überwurfmutter/-schraube auch in Edelstahl
Kontaktträger	Kunststoff, TPU, schwarz
Kontakte	Metall, CuZn, vergoldet
Dichtung	Kunststoff, FPM (Viton)
Poligkeit	12-polig
Strombelastbarkeit	1.5 A
Bemessungsspannung	max. 30 V
Isolationswiderstand	$\geq 10^9 \Omega$
Durchgangswiderstand	$\leq 5 m\Omega$
Verschmutzungsgrad	3/2
Umgebungstemp. Steckverbinder	-30 ... +90 °C
Schutzart	IP67, nur im verschraubten Zustand
Mechanische Lebensdauer	max. 100 Steckzyklen

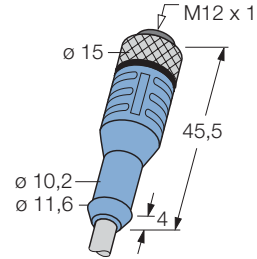

Belegung	Leitungsqualität Adernaufbau	Standardleitungslängen		
		2 m	5 m	10 m
<b>12-polig</b> 	<b>PVC, geschirmt, grau</b> 12 x 0.14 mm <sup>2</sup> / Ø 6.2 mm	WAKS12-2/P00 8028493	WAKS12-5/P00 8028494	WAKS12-10/P00 8028495
	<b>PUR, geschirmt, halogenfrei, grau</b> 12 x 0.14 mm <sup>2</sup> / Ø 6.2 mm	WAKS12-2/S366 8028496	WAKS12-5/S366 8028497	WAKS12-10/S366 8028498

STAND: 07.2005  
Irrtümer und Änderungen vorbehalten

# M12 x 1 - Rundsteckverbinder

## Kupplung gerade, besonders geeignet für den Einsatz in der Lebensmittelindustrie

**TURCK**

Industrielle  
Automation

Steckverbinder  
Griffkörper  
Überwurfmutter/ -schraube  
Kontaktträger  
Kontakte  
Dichtung

Kupplung, M12 x 1, gerade  
Kunststoff, PVC, blau  
Edelstahl, 1.4404  
Kunststoff, PVC, grau  
Metall, CuZn, vergoldet  
Kunststoff, FPM (Viton)

Poligkeit  
Strombelastbarkeit  
Bemessungsspannung

4-polig  
4 A  
max. 250 V

Poligkeit  
Strombelastbarkeit  
Bemessungsspannung

4-polig + PE  
4 A  
max. 60 V

Isolationswiderstand  
Durchgangswiderstand  
Verschmutzungsgrad

$\geq 10^9 \Omega$   
 $\leq 5 \text{ m}\Omega$   
3/2

Umgebungstemp. Steckverbinder  
Schutzart  
Mechanische Lebensdauer

-25 ... +70 °C  
IP69K, nur im verschraubten Zustand  
max. 100 Steckzyklen

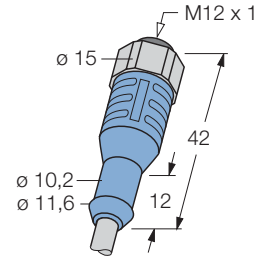

4

Belegung	Leitungsqualität Adernaufbau	Standardleitungslängen		
		5 m	10 m	15 m
<b>4-polig</b> 	<b>PVC, grau</b> 4 x 0.34 mm <sup>2</sup> / Ø 5.2 mm	FB-WAK4-5/P00 8024460	FB-WAK4-10/P00 8024603	FB-WAK4-15/P00 8024604
<b>4-polig + PE</b> 	<b>PVC, grau</b> 4 x 0.34 mm <sup>2</sup> / 1 x 0.5 mm <sup>2</sup> / Ø 5.5 mm	FB-WAK5-5/P00 8024472	FB-WAK5-10/P00 8024605	FB-WAK5-15/P00 8024606

STAND: 07.2005

Irrtümer und Änderungen vorbehalten

# M12 x 1 - Rundsteckverbinder

## Kupplung gerade, Lightversion mit extra kurzer Umspritzung



Steckverbinder Kupplung, M12 x 1, gerade  
 Griffkörper Kunststoff, TPU, blau  
 Überwurfmutter/ -schraube Metall, CuZn, vernickelt  
 Kontaktträger Kunststoff, TPU, schwarz  
 Kontakte Metall, CuZn, vergoldet  
 Dichtung Kunststoff, FPM (Viton)

Poligkeit 3-polig  
 Strombelastbarkeit 4 A  
 Bemessungsspannung max. 250 V

Poligkeit 4-polig  
 Strombelastbarkeit 4 A  
 Bemessungsspannung max. 250 V

Isolationswiderstand  $\geq 10^9 \Omega$   
 Durchgangswiderstand  $\leq 5 \text{ m}\Omega$   
 Verschmutzungsgrad 3/2

Umgebungstemp. Steckverbinder -30 ... +90 °C  
 Schutzart IP67, nur im verschraubten Zustand  
 Mechanische Lebensdauer max. 100 Steckzyklen

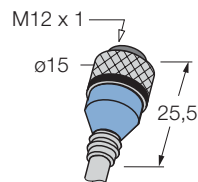

Auf Anfrage auch in anderen Leitungslängen und Leitungsqualitäten

Belegung	Leitungsqualität Adernaufbau	Standardleitungslängen		
		2 m	5 m	10 m
<b>3-polig</b> 	<b>PVC, grau</b> 3 x 0.34 mm <sup>2</sup> / Ø 5.2 mm	WAKL3-2/P00	WAKL3-5/P00	WAKL3-10/P00
		8009028	8018915	8016719
<b>4-polig</b> 	<b>PVC, grau</b> 4 x 0.34 mm <sup>2</sup> / Ø 5.2 mm	WAKL4-2/P00	WAKL4-5/P00	WAKL4-10/P00
		8019328	8009034	8016194

STAND: 07.2005

Irrtümer und Änderungen vorbehalten

# M12 x 1 Rundsteckverbinder

## Kupplung gerade, selbstkonfektionierbar

### Schraub-Klemmanschluss

**TURCK**

Industrielle  
Automation

Steckverbinder	Konfektionierbare Kupplung, M12 x 1, gerade
Griffkörper	Kunststoff, PA, schwarz
Überwurfmutter/ -schraube	Kunststoff, PA, schwarz
Kontaktträger	Kunststoff, PA, schwarz
Kontakte	Metall, CuZn, Optalloy beschichtet
Dichtung	Kunststoff, FKM (Viton)
Poligkeit	4-polig
Strombelastbarkeit	4 A
Bemessungsspannung	max. 250 V
Poligkeit	5-polig
Strombelastbarkeit	4 A
Bemessungsspannung	max. 125 V
Isolationswiderstand	$\geq 10^9 \Omega$
Durchgangswiderstand	$\leq 5 \text{ m}\Omega$
Verschmutzungsgrad	3
Umgebungstemp. Steckverbinder	-40 ... +85 °C
Schutzart	IP67, nur im verschraubten Zustand
Außendurchmesser der Leitung	3 ...6.5 mm
Adernquerschnitt/Klemmvermögen	max. 0.75 mm <sup>2</sup>
Anschlussart	Schraubklemmen

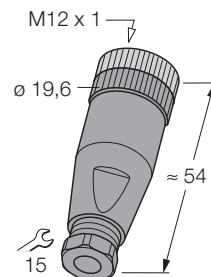

4

		Standardleitungslängen
Belegung	Leistungsqualität Adernaufbau	Typ-Bezeichnung Bestellnummer
<b>4-polig</b> 		B 8141-0 69049
<b>5-polig</b> 		B 8151-0 6904601

STAND: 07.2005

Irrtümer und Änderungen vorbehalten

# M12 x 1 Rundsteckverbinder

## Kupplung gerade, selbstkonfektionierbar

### Schraub-Klemmanschluss



Steckverbinder	Konfektionierbare Kupplung, M12 x 1, gerade
Griffkörper	Kunststoff, PA, schwarz
Überwurfmutter/ -schraube	Kunststoff, PA, schwarz
Kontaktträger	Kunststoff, PA, schwarz
Kontakte	Metall, CuZn, Optalloy beschichtet
Dichtung	Kunststoff, FKM (Viton)
Poligkeit	8-polig
Strombelastbarkeit	4 A
Bemessungsspannung	max. 60 V
Isolationswiderstand	$\geq 10^9 \Omega$
Durchgangswiderstand	$\leq 5 \text{ m}\Omega$
Verschmutzungsgrad	3
Umgebungstemp. Steckverbinder	-40 ... +85 °C
Schutzart	IP67, nur im verschraubten Zustand
Außendurchmesser der Leitung	4 ...6 mm
Adernquerschnitt/Klemmvermögen	max. 0.75 mm <sup>2</sup>
Anschlussart	Schraubklemmen

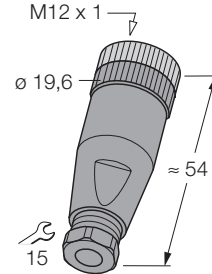

		Standardleitungslängen
Belegung	Leitungsqualität Adernaufbau	Typ-Bezeichnung Bestellnummer
<b>8-polig</b>  		B8181-0 6904605

STAND: 07.2005  
Irrtümer und Änderungen vorbehalten

# M12 x 1 Rundsteckverbinder

## Kupplung M12 x 1 gerade, selbstkonfektionierbar

### Schneidklemm-Schnellanschluss

**TURCK**

Industrielle  
Automation

Steckverbinder	Konfektionierbare Kupplung, M12 x 1, gerade
Griffkörper	Kunststoff, PA, schwarz
Überwurfmutter/ -schraube	Metall, CuZn, vernickelt
Kontaktträger	Kunststoff, PA, schwarz
Kontakte	Metall, CuZn, vergoldet
Poligkeit	4-polig
Strombelastbarkeit	4 A
Bemessungsspannung	max. 32 V
Isolationswiderstand	$\geq 10^9 \Omega$
Durchgangswiderstand	$\leq 5 \text{ m}\Omega$
Verschmutzungsgrad	3
Umgebungstemp. Steckverbinder	-25 ... +85 °C
Schutzart	IP67, nur im verschraubten Zustand
Außendurchmesser der Leitung	4 ...5.1 mm
Adernquerschnitt/Klemmvermögen	0,14 ...0,34 mm <sup>2</sup>
Anschlussart	Schneidklemmtechnik

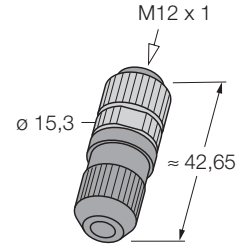

4

		Standardleitungslängen
Belegung	Leistungsqualität Adernaufbau	Typ-Bezeichnung Bestellnummer
<b>4-polig</b> 		HA8141-0 6905407

STAND: 07.2005

Irrtümer und Änderungen vorbehalten

# M12 x 1 - Rundsteckverbinder

## Kupplung abgewinkelt, mit Rüttelsicherung

**TURCK**

Industrielle  
Automation

Steckverbinder	Kupplung, M12 x 1, abgewinkelt
Griffkörper	Kunststoff, TPU, blau
Überwurfmutter/ -schraube	Metall, CuZn, vernickelt Auf Anfrage Überwurfmutter/- schraube auch in Edelstahl
Kontaktträger	Kunststoff, TPU, schwarz Auf Anfrage auch in B-Codierung
Kontakte	Metall, CuZn, vergoldet
Dichtung	Kunststoff, FPM (Viton)
Poligkeit	3-polig
Strombelastbarkeit	4 A
Bemessungsspannung	max. 250 V
Poligkeit	4-polig
Strombelastbarkeit	4 A
Bemessungsspannung	max. 250 V
Isolationswiderstand	$\geq 10^9 \Omega$
Durchgangswiderstand	$\leq 5 \text{ m}\Omega$
Verschmutzungsgrad	3/2
Umgebungstemp. Steckverbinder	-30 ... +90 °C
Schutzart	IP67, nur im verschraubten Zustand
Mechanische Lebensdauer	max. 100 Steckzyklen

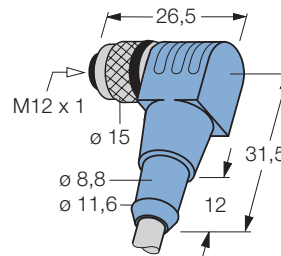

Belegung	Leitungsqualität Adernaufbau	Standardleitungslängen		
		2 m	5 m	10 m
<b>3-polig</b> 	<b>PVC, grau</b> 3 x 0.34 mm <sup>2</sup> / Ø 5.2 mm	WWAK3-2/P00 8007133	WWAK3-5/P00 8007138	WWAK3-10/P00 8007143
	<b>PVC, strahlenvernetzt, orange</b> 3 x 0.34 mm <sup>2</sup> / Ø 5.2 mm	WWAK3-2/XOR 8007135	WWAK3-5/XOR 8007140	WWAK3-10/XOR 8007145
	<b>PUR/PVC, grau</b> 3 x 0.34 mm <sup>2</sup> / Ø 5.2 mm	WWAK3-2/S90 8007134	WWAK3-5/S90 8007139	WWAK3-10/S90 8007144
	<b>PUR, halogenfrei, orange</b> 3 x 0.34 mm <sup>2</sup> / Ø 4.6 mm	WWAK3-2/S74 8007137	WWAK3-5/S74 8007142	WWAK3-10/S74 8007147
	<b>PUR, grau</b> 3 x 0.34 mm <sup>2</sup> / Ø 4.5 mm	WWAK3-2/S366 8019998	WWAK3-5/S366 8019999	WWAK3-10/S366 8020000
	<b>PUR, strahlenvernetzt, orange</b> 3 x 0.34 mm <sup>2</sup> / Ø 4.4 mm	WWAK3-2/S398 8014314	WWAK3-5/S398 8019202	WWAK3-10/S398 8016481
	<b>4-polig</b> 	<b>PVC, grau</b> 4 x 0.34 mm <sup>2</sup> / Ø 5.2 mm	WWAK4-2/P00 8007148	WWAK4-5/P00 8007155
<b>PVC, strahlenvernetzt, orange</b> 4 x 0.34 mm <sup>2</sup> / Ø 5.2 mm		WWAK4-2/XOR 8007150	WWAK4-5/XOR 8007157	WWAK4-10/XOR 8007164
<b>PUR/PVC, grau</b> 4 x 0.34 mm <sup>2</sup> / Ø 5.2 mm		WWAK4-2/S90 8007149	WWAK4-5/S90 8007156	WWAK4-10/S90 8007163
<b>PUR, halogenfrei, orange</b> 4 x 0.34 mm <sup>2</sup> / Ø 5.2 mm		WWAK4-2/S74 8007154	WWAK4-5/S74 8007161	WWAK4-10/S74 8007168
<b>PUR, grau</b> 4 x 0.34 mm <sup>2</sup> / Ø 4.7 mm		WWAK4-2/S366 8020001	WWAK4-5/S366 8020002	WWAK4-10/S366 8020003
<b>PUR, strahlenvernetzt, orange</b> 4 x 0.34 mm <sup>2</sup> / Ø 4.8 mm		WWAK4-2/S398 8019398	WWAK4-5/S398 8019400	WWAK4-10/S398 8018042

STAND: 07.2005

Irrtümer und Änderungen vorbehalten



# M12 x 1 - Rundsteckverbinder

## Kupplung abgewinkelt, mit Rüttelsicherung

**TURCK**

Industrielle  
Automation

Steckverbinder	Kupplung, M12 x 1, abgewinkelt
Griffkörper	Kunststoff, TPU, blau
Überwurfmutter/ -schraube	Metall, CuZn, vernickelt Auf Anfrage Überwurfmutter/- schraube auch in Edelstahl
Kontaktträger	Kunststoff, TPU, schwarz Auf Anfrage auch in B-Codierung
Kontakte	Metall, CuZn, vergoldet
Dichtung	Kunststoff, FPM (Viton)
Poligkeit	4-polig + PE
Strombelastbarkeit	4 A
Bemessungsspannung	max. 60 V
Poligkeit	6-polig
Strombelastbarkeit	2 A
Bemessungsspannung	max. 30 V
Isolationswiderstand	≥ 10 <sup>9</sup> Ω
Durchgangswiderstand	≤ 5 mΩ
Verschmutzungsgrad	3/2
Umgebungstemp. Steckverbinder	-30 ... +90 °C
Schutzart	IP67, nur im verschraubten Zustand
Mechanische Lebensdauer	max. 100 Steckzyklen

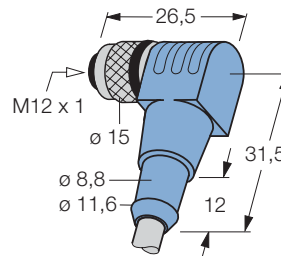

4

Belegung	Leitungsqualität Adernaufbau	Standardleitungslängen		
		2 m	5 m	10 m
<b>4-polig + PE</b> 	<b>PVC, grau</b> 4 x 0.34 mm <sup>2</sup> / 1 x 0.5 mm <sup>2</sup> / Ø 5.5 mm	WWAK5-2/P00 8007169	WWAK5-5/P00 8007174	WWAK5-10/P00 8007179
	<b>PVC, strahlenvernetzt, orange</b> 4 x 0.34 mm <sup>2</sup> / 1 x 0.5 mm <sup>2</sup> / Ø 5.7 mm	WWAK5-2/XOR 8007171	WWAK5-5/XOR 8007176	WWAK5-10/XOR 8007181
	<b>PUR/PVC, grau</b> 4 x 0.34 mm <sup>2</sup> / 1 x 0.5 mm <sup>2</sup> / Ø 5.7 mm	WWAK5-2/S90 8007170	WWAK5-5/S90 8007175	WWAK5-10/S90 8007180
	<b>PUR, halogenfrei, orange</b> 4 x 0.34 mm <sup>2</sup> / 1 x 0.5 mm <sup>2</sup> / Ø 5.3 mm	WWAK5-2/S74 8007173	WWAK5-5/S74 8007178	WWAK5-10/S74 8007183
	<b>PUR, halogenfrei, grau</b> 4 x 0.34 mm <sup>2</sup> / 1 x 0.5 mm <sup>2</sup> / Ø 5.7 mm	WWAK5-2/S366 8020004	WWAK5-5/S366 8020005	WWAK5-10/S366 8020006
	<b>PUR, strahlenvernetzt, orange</b> 4 x 0.34 mm <sup>2</sup> / 1 x 0.5 mm <sup>2</sup> / Ø 5.2 mm	WWAK5-2/S398 8017927	WWAK5-5/S398 8020007	WWAK5-10/S398 8020008
	<b>6-polig</b> 	<b>PVC, grau</b> 6 x 0.25 mm <sup>2</sup> / Ø 5.8 mm	WWAK6-2/P00 8012727	WWAK6-5/P00 8012728
<b>PUR/PVC, grau</b> 6 x 0.25 mm <sup>2</sup> / Ø 5.8 mm		WWAK6-2/S90 8012730	WWAK6-5/S90 8012731	WWAK6-10/S90 8012732

STAND: 07.2005

Irrtümer und Änderungen vorbehalten

# M12 x 1 - Rundsteckverbinder

## Kupplung abgewinkelt, mit Rüttelsicherung

**TURCK**

Industrielle  
Automation

Steckverbinder	Kupplung, M12 x 1, abgewinkelt
Griffkörper	Kunststoff, TPU, blau
Überwurfmutter/ -schraube	Metall, CuZn, vernickelt Auf Anfrage Überwurfmutter/- schraube auch in Edelstahl
Kontaktträger	Kunststoff, TPU, schwarz
Kontakte	Metall, CuZn, vergoldet
Dichtung	Kunststoff, FPM (Viton)
Poligkeit	8-polig
Strombelastbarkeit	2 A
Bemessungsspannung	max. 30 V
Poligkeit	8-polig
Strombelastbarkeit	2 A
Bemessungsspannung	max. 30 V
Isolationswiderstand	$\geq 10^9 \Omega$
Durchgangswiderstand	$\leq 5 \text{ m}\Omega$
Verschmutzungsgrad	3/2
Umgebungstemp. Steckverbinder	-30 ... +90 °C
Schutzart	IP67, nur im verschraubten Zustand
Mechanische Lebensdauer	max. 100 Steckzyklen

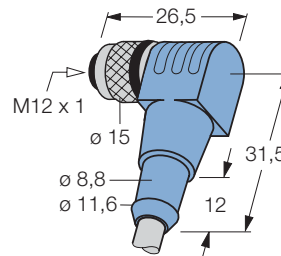

Belegung	Leitungsqualität Adernaufbau	Standardleitungslängen		
		2 m	5 m	10 m
<b>8-polig</b> 	<b>PVC, grau</b> 8 x 0.25 mm <sup>2</sup> / Ø 5.7 mm	WWAK8-2/P00 8012715	WWAK8-5/P00 8012716	WWAK8-10/P00 8012717
	<b>PUR/PVC, grau</b> 8 x 0.25 mm <sup>2</sup> / Ø 5.7 mm	WWAK8-2/S90 8012718	WWAK8-5/S90 8012719	WWAK8-10/S90 8012720
	<b>PUR, halogenfrei, grau</b> 8 x 0.25 mm <sup>2</sup> / Ø 6.2 mm	WWAK8-2/S366 8020009	WWAK8-5/S366 8020010	WWAK8-10/S366 8020011
<b>8-polig</b> 	<b>PUR, halogenfrei, schwarz</b> 4 x 0.25 mm <sup>2</sup> / 2 x 0.5 mm <sup>2</sup> / Ø 5.8 mm	WWAK8.005-2/S1117 8031293	WWAK8.005-5/S1117 8031294	WWAK8.005-10/S1117 8031295
		Anschlussleitung für 4fach-Aktor-/Sensorbox M8 x 1/Ø 8 mm mit 3-poligen E/A-Steckplätzen		

STAND: 07.2005

Irrtümer und Änderungen vorbehalten

# M12 x 1 - Rundsteckverbinder

## Kupplung abgewinkelt, mit Rüttelsicherung

**TURCK**

Industrielle  
Automation

Steckverbinder	Kupplung, M12 x 1, abgewinkelt
Griffkörper	Kunststoff, TPU, blau
Überwurfmutter/ -schraube	Metall, CuZn, vernickelt Auf Anfrage Überwurfmutter/- schraube auch in Edelstahl
Kontaktträger	Kunststoff, TPU, schwarz
Kontakte	Metall, CuZn, vergoldet
Dichtung	Kunststoff, FPM (Viton)
Poligkeit	12-polig
Strombelastbarkeit	1.5 A
Bemessungsspannung	max. 30 V
Isolationswiderstand	$\geq 10^9 \Omega$
Durchgangswiderstand	$\leq 5 \text{ m}\Omega$
Verschmutzungsgrad	3/2
Umgebungstemp. Steckverbinder	-30 ... +90 °C
Schutzart	IP67, nur im verschraubten Zustand
Mechanische Lebensdauer	max. 100 Steckzyklen

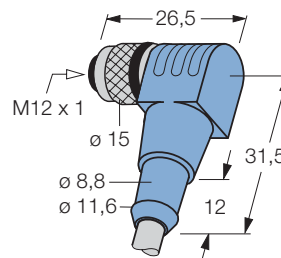

4

Belegung	Leitungsqualität Adernaufbau	Standardleitungslängen		
		2 m	5 m	10 m
<b>12-polig</b> 	<b>PVC, grau</b> 12 x 0.14 mm <sup>2</sup> / Ø 5.8 mm	WWAK12-2/P00 8027600	WWAK12-5/P00 8027601	WWAK12-10/P00 8027602
	<b>PUR, halogenfrei, grau</b> 12 x 0.14 mm <sup>2</sup> / Ø 5.8 mm	WWAK12-2/S366 8027603	WWAK12-5/S366 8027604	WWAK12-10/S366 8027605

STAND: 07.2005

Irrtümer und Änderungen vorbehalten

# M12 x 1 - Rundsteckverbinder

## Kupplung abgewinkelt, mit Rüttelsicherung, 2fach LED



Steckverbinder Kupplung, M12 x 1, abgewinkelt  
 Griffkörper Kunststoff, TPU, transparent  
 Überwurfmutter/ -schraube Metall, CuZn, vernickelt  
 Auf Anfrage Überwurfmutter/-schraube auch in Edelstahl

Kontaktträger Kunststoff, TPU, schwarz  
 Auf Anfrage auch in B-Codierung

Kontakte Metall, CuZn, vergoldet  
 Dichtung Kunststoff, FPM (Viton)

Poligkeit 3-polig  
 Strombelastbarkeit 4 A  
 Bemessungsspannung 10 ...30 V

Poligkeit 4-polig  
 Strombelastbarkeit 4 A  
 Bemessungsspannung 10 ...30 V

Isolationswiderstand  $\geq 10^9 \Omega$   
 Durchgangswiderstand  $\leq 5 m\Omega$   
 Verschmutzungsgrad 3/2  
 Betriebsspannungsanzeige LED grün  
 Schaltzustandsanzeige LED gelb  
 Schaltfunktion npn

Umgebungstemp. Steckverbinder -30 ... +90 °C  
 Schutzart IP67, nur im verschraubten Zustand  
 Mechanische Lebensdauer max. 100 Steckzyklen

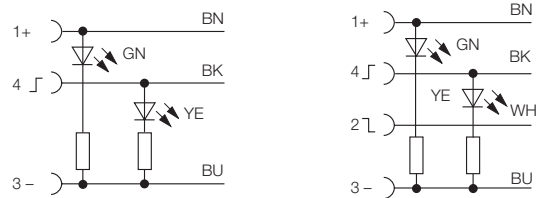
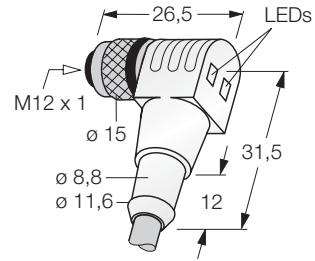

Belegung	Leitungsqualität Adernaufbau	Standardleitungslängen		
		2 m	5 m	10 m
<b>3-polig</b> 	<b>PVC, grau</b> 3 x 0.34 mm <sup>2</sup> / Ø 5.2 mm	WWAK3P2-2/P00 8010213	WWAK3P2-5/P00 8009238	WWAK3P2-10/P00 8009242
	<b>PVC, strahlenvernetzt, orange</b> 3 x 0.34 mm <sup>2</sup> / Ø 5.2 mm	WWAK3P2-2/XOR 8010215	WWAK3P2-5/XOR 8009240	WWAK3P2-10/XOR 8009244
	<b>PUR/PVC, grau</b> 3 x 0.34 mm <sup>2</sup> / Ø 5.2 mm	WWAK3P2-2/S90 8010214	WWAK3P2-5/S90 8009239	WWAK3P2-10/S90 8009243
	<b>PUR, halogenfrei, orange</b> 3 x 0.34 mm <sup>2</sup> / Ø 4.6 mm	WWAK3P2-2/S74 8010218	WWAK3P2-5/S74 8009241	WWAK3P2-10/S74 8009245
	<b>PUR, halogenfrei, grau</b> 3 x 0.34 mm <sup>2</sup> / Ø 4.5 mm	WWAK3P2-2/S366 8020012	WWAK3P2-5/S366 8020013	WWAK3P2-10/S366 8020014
	<b>PUR, strahlenvernetzt, orange</b> 3 x 0.34 mm <sup>2</sup> / Ø 4.4 mm	WWAK3P2-2/S398 8010217	WWAK3P2-5/S398 8010222	WWAK3P2-10/S398 8010227
<b>4-polig</b> 	<b>PVC, grau</b> 4 x 0.34 mm <sup>2</sup> / Ø 5.2 mm	WWAK4P2-2/P00 8009889	WWAK4P2-5/P00 8009247	WWAK4P2-10/P00 8009250
	<b>PVC, strahlenvernetzt, orange</b> 4 x 0.34 mm <sup>2</sup> / Ø 5.2 mm	WWAK4P2-2/XOR 8009890	WWAK4P2-5/XOR 8009249	WWAK4P2-10/XOR 8009252
	<b>PUR/PVC, grau</b> 4 x 0.34 mm <sup>2</sup> / Ø 5.2 mm	WWAK4P2-2/S90 8009246	WWAK4P2-5/S90 8009248	WWAK4P2-10/S90 8009251
	<b>PUR, halogenfrei, orange</b> 4 x 0.34 mm <sup>2</sup> / Ø 5.2 mm	WWAK4P2-2/S74 8009894	WWAK4P2-5/S74 8009900	WWAK4P2-10/S74 8009904
	<b>PUR, halogenfrei, grau</b> 4 x 0.34 mm <sup>2</sup> / Ø 4.7 mm	WWAK4P2-2/S366 8020015	WWAK4P2-5/S366 8020016	WWAK4P2-10/S366 8020017
	<b>PUR, strahlenvernetzt, orange</b> 4 x 0.34 mm <sup>2</sup> / Ø 4.8 mm	WWAK4P2-2/S398 8015265	WWAK4P2-5/S398 8019474	WWAK4P2-10/S398 8020018

STAND: 07.2005  
Irrtümer und Änderungen vorbehalten

# M12 x 1 - Rundsteckverbinder

## Kupplung abgewinkelt, mit Rüttelsicherung, 3-fach LED

**TURCK**

Industrielle  
Automation

Steckverbinder	Kupplung, M12 x 1, abgewinkelt
Griffkörper	Kunststoff, TPU, transparent
Überwurfmutter/ -schraube	Metall, CuZn, vernickelt Auf Anfrage Überwurfmutter/- schraube auch in Edelstahl
Kontaktträger	Kunststoff, TPU, schwarz Auf Anfrage auch in B-Codierung
Kontakte	Metall, CuZn, vergoldet
Dichtung	Kunststoff, FPM (Viton)
Poligkeit	4-polig
Strombelastbarkeit	4 A
Bemessungsspannung	10 ...30 V
Isolationswiderstand	$\geq 10^9 \Omega$
Durchgangswiderstand	$\leq 5 \text{ m}\Omega$
Verschmutzungsgrad	3/2
Betriebsspannungsanzeige	LED grün
Schaltzustandsanzeige	LED gelb/gelb
Schaltfunktion	pnp
Umgebungstemp. Steckverbinder	-30 ... +90 °C
Schutzart	IP67, nur im verschraubten Zustand
Mechanische Lebensdauer	max. 100 Steckzyklen

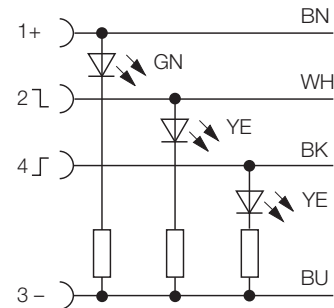
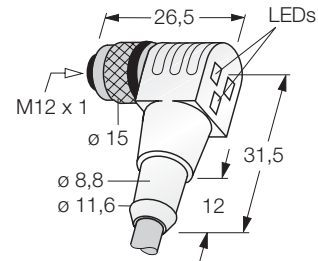

4

Belegung	Leitungsqualität Adernaufbau	Standardleitungslängen		
		2 m	5 m	10 m
<b>4-polig</b> 	<b>PVC, grau</b> 4 x 0.34 mm <sup>2</sup> / Ø 5.2 mm	WWAK4P3-2/P00 8009909	WWAK4P3-5/P00 8009916	WWAK4P3-10/P00 8009922
	<b>PVC, strahlenvernetzt, orange</b> 4 x 0.34 mm <sup>2</sup> / Ø 5.2 mm	WWAK4P3-2/XOR 8009911	WWAK4P3-5/XOR 8009253	WWAK4P3-10/XOR 8009924
	<b>PUR/PVC, grau</b> 4 x 0.34 mm <sup>2</sup> / Ø 5.2 mm	WWAK4P3-2/S90 8009910	WWAK4P3-5/S90 8009917	WWAK4P3-10/S90 8009923
	<b>PUR, halogenfrei, orange</b> 4 x 0.34 mm <sup>2</sup> / Ø 5.2 mm	WWAK4P3-2/S74 8009915	WWAK4P3-5/S74 8009921	WWAK4P3-10/S74 8009928
	<b>PUR, halogenfrei, grau</b> 4 x 0.34 mm <sup>2</sup> / Ø 4.7 mm	WWAK4P3-2/S366 8020019	WWAK4P3-5/S366 8020020	WWAK4P3-10/S366 8020021
	<b>PUR, strahlenvernetzt, orange</b> 4 x 0.34 mm <sup>2</sup> / Ø 4.8 mm	WWAK4P3-2/S398 8020022	WWAK4P3-5/S398 8017891	WWAK4P3-10/S398 8020023

STAND: 07.2005

Irrtümer und Änderungen vorbehalten

# M12 x 1 - Rundsteckverbinder

## Kupplung abgewinkelt, mit Rüttelsicherung, 3-fach LED



Steckverbinder Kupplung, M12 x 1, abgewinkelt  
 Griffkörper Kunststoff, TPU, transparent  
 Überwurfmutter/ -schraube Metall, CuZn, vernickelt  
 Auf Anfrage Überwurfmutter/-schraube auch in Edelstahl

Kontaktträger Kunststoff, TPU, schwarz  
 Auf Anfrage auch in B-Codierung

Kontakte Metall, CuZn, vergoldet  
 Dichtung Kunststoff, FPM (Viton)

Poligkeit 4-polig  
 Strombelastbarkeit 4 A  
 Bemessungsspannung 10 ...30 V

Poligkeit 4-polig + PE  
 Strombelastbarkeit 4 A  
 Bemessungsspannung 10 ...30 V

Isolationswiderstand  $\geq 10^9 \Omega$   
 Durchgangswiderstand  $\leq 5 m\Omega$   
 Verschmutzungsgrad 3/2  
 Betriebsspannungsanzeige LED grün  
 Schaltzustandsanzeige LED gelb/rot  
 Schaltfunktion npn

Umgebungstemp. Steckverbinder -30 ... +90 °C  
 Schutzart IP67, nur im verschraubten Zustand  
 Mechanische Lebensdauer max. 100 Steckzyklen

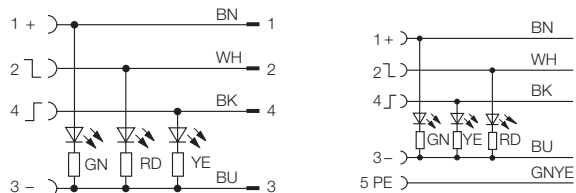
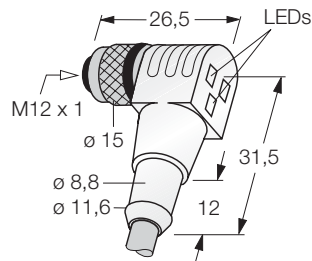

Belegung	Leitungsqualität Adernaufbau	Standardleitungslängen		
		2 m	5 m	10 m
<b>4-polig</b> 	<b>PVC, grau</b> 4 x 0.34 mm <sup>2</sup> / Ø 5.2 mm	WWAK4P3.1-2/P00 8009930	WWAK4P3.1-5/P00 8009938	WWAK4P3.1-10/P00 8009945
	<b>PVC, strahlenvernetzt, orange</b> 4 x 0.34 mm <sup>2</sup> / Ø 5.2 mm	WWAK4P3.1-2/XOR 8009932	WWAK4P3.1-5/XOR 8010240	WWAK4P3.1-10/XOR 8009947
	<b>PUR/PVC, grau</b> 4 x 0.34 mm <sup>2</sup> / Ø 5.2 mm	WWAK4P3.1-2/S90 8010239	WWAK4P3.1-5/S90 8010077	WWAK4P3.1-10/S90 8009946
	<b>PUR, halogenfrei, orange</b> 4 x 0.34 mm <sup>2</sup> / Ø 5.2 mm	WWAK4P3.1-2/S74 8009936	WWAK4P3.1-5/S74 8009944	WWAK4P3.1-10/S74 8009951
	<b>PUR, halogenfrei, grau</b> 4 x 0.34 mm <sup>2</sup> / Ø 4.7 mm	WWAK4P3.1-2/S366 8020024	WWAK4P3.1-5/S366 8020025	WWAK4P3.1-10/S366 8020026
	<b>PUR, strahlenvernetzt, orange</b> 4 x 0.34 mm <sup>2</sup> / Ø 4.8 mm	WWAK4P3.1-2/S398 8013536	WWAK4P3.1-5/S398 8017401	WWAK4P3.1-10/S398 8017978
<b>4-polig + PE</b> 	<b>PVC, grau</b> 4 x 0.34 mm <sup>2</sup> / 1 x 0.5 mm <sup>2</sup> / Ø 5.5 mm	WWAK5P3.1-2/P00 8009953	WWAK5P3.1-5/P00 8009958	WWAK5P3.1-10/P00 8009963
	<b>PVC, strahlenvernetzt, orange</b> 4 x 0.34 mm <sup>2</sup> / 1 x 0.5 mm <sup>2</sup> / Ø 5.7 mm	WWAK5P3.1-2/XOR 8009955	WWAK5P3.1-5/XOR 8009960	WWAK5P3.1-10/XOR 8009254
	<b>PUR/PVC, grau</b> 4 x 0.34 mm <sup>2</sup> / 1 x 0.5 mm <sup>2</sup> / Ø 5.7 mm	WWAK5P3.1-2/S90 8009954	WWAK5P3.1-5/S90 8009959	WWAK5P3.1-10/S90 8009964
	<b>PUR, halogenfrei, orange</b> 4 x 0.34 mm <sup>2</sup> / 1 x 0.5 mm <sup>2</sup> / Ø 5.3 mm	WWAK5P3.1-2/S74 8009957	WWAK5P3.1-5/S74 8009962	WWAK5P3.1-10/S74 8009966
	<b>PUR, halogenfrei, grau</b> 4 x 0.34 mm <sup>2</sup> / 1 x 0.5 mm <sup>2</sup> / Ø 5.7 mm	WWAK5P3.1-2/S366 8020027	WWAK5P3.1-5/S366 8020028	WWAK5P3.1-10/S366 8020029
	<b>PUR, strahlenvernetzt, orange</b> 4 x 0.34 mm <sup>2</sup> / 1 x 0.5 mm <sup>2</sup> / Ø 5.2 mm	WWAK5P3.1-2/S398 8020030	WWAK5P3.1-5/S398 8020031	WWAK5P3.1-10/S398 8020032

STAND: 07.2005

Irrtümer und Änderungen vorbehalten

# M12 x 1 - Rundsteckverbinder

## Kupplung abgewinkelt, mit Rüttelsicherung, Schirm auf Überwurfmutter aufgelegt

**TURCK**

Industrielle  
Automation

Steckverbinder	Kupplung, M12 x 1, abgewinkelt
Griffkörper	Kunststoff, TPU, blau
Überwurfmutter/ -schraube	Metall, CuZn, vernickelt
Kontaktträger	Kunststoff, TPU, schwarz Auf Anfrage auch in B-Codierung
Kontakte	Metall, CuZn, vergoldet
Dichtung	Kunststoff, FPM (Viton)
Poligkeit	3-polig
Strombelastbarkeit	4 A
Bemessungsspannung	max. 250 V
Poligkeit	4-polig
Strombelastbarkeit	4 A
Bemessungsspannung	max. 250 V
Isolationswiderstand	$\geq 10^9 \Omega$
Durchgangswiderstand	$\leq 5 \text{ m}\Omega$
Verschmutzungsgrad	3/2
Umgebungstemp. Steckverbinder	-30 ... +90 °C
Schutzart	IP67, nur im verschraubten Zustand
Mechanische Lebensdauer	max. 100 Steckzyklen

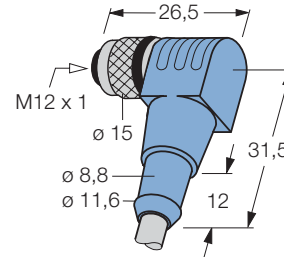

4

Belegung	Leitungsqualität Adernaufbau	Standardleitungslängen		
		2 m	5 m	10 m
<b>3-polig</b> 	<b>PVC, geschirmt, grau</b> 3 x 0.34 mm <sup>2</sup> / Ø 5.2 mm	WWAKS3-2/P00 8019073	WWAKS3-5/P00 8019074	WWAKS3-10/P00 8019075
	<b>PUR, geschirmt, halogenfrei, grau</b> 3 x 0.34 mm <sup>2</sup> / Ø 5.2 mm	WWAKS3-2/S366 8019076	WWAKS3-5/S366 8019077	WWAKS3-10/S366 8019078
<b>4-polig</b> 	<b>PVC, geschirmt, grau</b> 4 x 0.34 mm <sup>2</sup> / Ø 5.2 mm	WWAKS4-2/P00 8019079	WWAKS4-5/P00 8019080	WWAKS4-10/P00 8019081
	<b>PUR, geschirmt, halogenfrei, grau</b> 4 x 0.34 mm <sup>2</sup> / Ø 5.2 mm	WWAKS4-2/S366 8019082	WWAKS4-5/S366 8019083	WWAKS4-10/S366 8019084

STAND: 07.2005

Irrtümer und Änderungen vorbehalten

# M12 x 1 - Rundsteckverbinder

## Kupplung abgewinkelt, mit Rüttelsicherung, Schirm auf Überwurfmutter aufgelegt



Steckverbinder	Kupplung, M12 x 1, abgewinkelt
Griffkörper	Kunststoff, TPU, blau
Überwurfmutter/ -schraube	Metall, CuZn, vernickelt
Kontaktträger	Kunststoff, TPU, schwarz
	Auf Anfrage auch in B-Codierung
Kontakte	Metall, CuZn, vergoldet
Dichtung	Kunststoff, FPM (Viton)
Poligkeit	5-polig
Strombelastbarkeit	4 A
Bemessungsspannung	max. 60 V
Poligkeit	8-polig
Strombelastbarkeit	2 A
Bemessungsspannung	max. 30 V
Isolationswiderstand	$\geq 10^9 \Omega$
Durchgangswiderstand	$\leq 5 \text{ m}\Omega$
Verschmutzungsgrad	3/2
Umgebungstemp. Steckverbinder	-30 ... +90 °C
Schutzart	IP67, nur im verschraubten Zustand
Mechanische Lebensdauer	max. 100 Steckzyklen

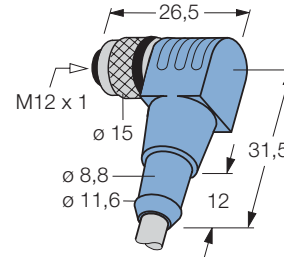

Belegung	Leitungsqualität Adernaufbau	Standardleitungslängen		
		2 m	5 m	10 m
<b>5-polig</b> 	<b>PVC, geschirmt, grau</b> 5 x 0.25 mm <sup>2</sup> / Ø 5.7 mm	WWAKS4.5-2/P00 8019137	WWAKS4.5-5/P00 8019138	WWAKS4.5-10/P00 8019139
	<b>PUR, geschirmt, halogenfrei, grau</b> 5 x 0.25 mm <sup>2</sup> / Ø 5.7 mm	WWAKS4.5-2/S366 8019085	WWAKS4.5-5/S366 8019086	WWAKS4.5-10/S366 8019087
<b>8-polig</b> 	<b>PVC, geschirmt, grau</b> 8 x 0.25 mm <sup>2</sup> / Ø 6.2 mm	WWAKS8-2/P00 8019059	WWAKS8-5/P00 8022014	WWAKS8-10/P00 8022015
	<b>PUR, geschirmt, halogenfrei, grau</b> 8 x 0.25 mm <sup>2</sup> / Ø 6.2 mm	WWAKS8-2/S366 8019060	WWAKS8-5/S366 8022016	WWAKS8-10/S366 8022017

STAND: 07.2005  
Irrtümer und Änderungen vorbehalten



# M12 x 1 - Rundsteckverbinder

## Kupplung abgewinkelt, mit Rüttelsicherung, Schirm auf Überwurfmutter aufgelegt

**TURCK**

Industrielle  
Automation

Steckverbinder	Kupplung, M12 x 1, abgewinkelt
Griffkörper	Kunststoff, TPU, blau
Überwurfmutter/ -schraube	Metall, CuZn, vernickelt Auf Anfrage Überwurfmutter/-schraube auch in Edelstahl
Kontaktträger	Kunststoff, TPU, schwarz
Kontakte	Metall, CuZn, vergoldet
Dichtung	Kunststoff, FPM (Viton)
Poligkeit	12-polig
Strombelastbarkeit	1.5 A
Bemessungsspannung	max. 30 V
Isolationswiderstand	$\geq 10^9 \Omega$
Durchgangswiderstand	$\leq 5 \text{ m}\Omega$
Verschmutzungsgrad	3/2
Umgebungstemp. Steckverbinder	-30 ... +90 °C
Schutzart	IP67, nur im verschraubten Zustand
Mechanische Lebensdauer	max. 100 Steckzyklen

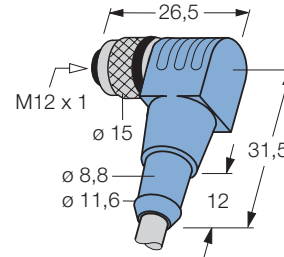

4

Belegung	Leitungsqualität Adernaufbau	Standardleitungslängen		
		2 m	5 m	10 m
<b>12-polig</b> 	<b>PVC, geschirmt, grau</b> 12 x 0.14 mm <sup>2</sup> / Ø 6.2 mm	WWAKS12-2/P00 8028611	WWAKS12-5/P00 8028612	WWAKS12-10/P00 8028613
	<b>PUR, geschirmt, halogenfrei, grau</b> 12 x 0.14 mm <sup>2</sup> / Ø 6.2 mm	WWAKS12-2/S366 8028614	WWAKS12-5/S366 8028615	WWAKS12-10/S366 8028616

STAND: 07.2005

Irrtümer und Änderungen vorbehalten

# M12 x 1 - Rundsteckverbinder

## Kupplung abgewinkelt, besonders geeignet für den Einsatz in der Lebensmittelindustrie



Steckverbinder Kupplung, M12 x 1, abgewinkelt  
 Griffkörper Kunststoff, PVC  
 Überwurfmutter/ -schraube Edelstahl, 1.4404  
 Kontaktträger Kunststoff, PVC, grau  
 Kontakte Metall, CuZn, vergoldet  
 Dichtung Kunststoff, FPM (Viton)

Poligkeit 4-polig  
 Strombelastbarkeit 4 A  
 Bemessungsspannung max. 250 V

Poligkeit 4-polig + PE  
 Strombelastbarkeit 4 A  
 Bemessungsspannung max. 60 V

Isolationswiderstand  $\geq 10^9 \Omega$   
 Durchgangswiderstand  $\leq 5 \text{ m}\Omega$   
 Verschmutzungsgrad 3/2

Umgebungstemp. Steckverbinder -25 ... +70 °C  
 Schutzart IP69K, nur im verschraubten Zustand  
 Mechanische Lebensdauer max. 100 Steckzyklen

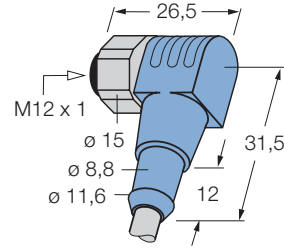

Belegung	Leitungsqualität Adernaufbau	Standardleitungslängen		
		5 m	10 m	15 m
<b>4-polig</b> 	<b>PVC, grau</b> 4 x 0.34 mm <sup>2</sup> / Ø 5.2 mm	FB-WWAK4-5/P00 8024461	FB-WWAK4-10/P00 8022816	FB-WWAK4-15/P00 8024607
<b>4-polig + PE</b> 	<b>PVC, grau</b> 4 x 0.34 mm <sup>2</sup> / 1 x 0.5 mm <sup>2</sup> / Ø 5.5 mm	FB-WWAK5-5/P00 8024473	FB-WWAK5-10/P00 8024608	FB-WWAK5-15/P00 8024609

STAND: 07.2005

Irrtümer und Änderungen vorbehalten

# M12 x 1 - Rundsteckverbinder

## Kupplung, abgewinkelt, selbstkonfektionierbar

### Schraub-Klemmanschluss

**TURCK**

Industrielle  
Automation

Steckverbinder	Konfektionierbare Kupplung, M12 x 1, abgewinkelt
Griffkörper	Kunststoff, PA, schwarz
Überwurfmutter/ -schraube	Kunststoff, PA, schwarz
Kontaktträger	Kunststoff, PA, schwarz
Kontakte	Metall, CuZn, Optalloy beschichtet
Dichtung	Kunststoff, FKM (Viton)
Poligkeit	4-polig
Strombelastbarkeit	4 A
Bemessungsspannung	max. 250 V
Poligkeit	5-polig
Strombelastbarkeit	4 A
Bemessungsspannung	max. 125 V
Isolationswiderstand	$\geq 10^9 \Omega$
Durchgangswiderstand	$\leq 5 m\Omega$
Verschmutzungsgrad	3
Umgebungstemp. Steckverbinder	-40 ... +85 °C
Schutzart	IP67, nur im verschraubten Zustand
Außendurchmesser der Leitung	3 ...6.5 mm
Adernquerschnitt/Klemmvermögen	max. 0.75 mm <sup>2</sup>
Anschlussart	Schraubklemmen

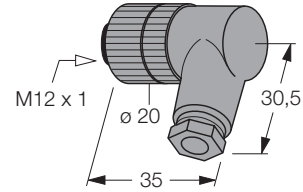

4

		Standardleitungslängen
Belegung	Leistungsqualität Adernaufbau	Typ-Bezeichnung Bestellnummer
<b>4-polig</b> 		B 8241-0 69048
<b>5-polig</b> 		B 8251-0 6904602

STAND: 07.2005

Irrtümer und Änderungen vorbehalten

# M12 x 1 - Rundsteckverbinder

## Kupplung, abgewinkelt, selbstkonfektionierbar

### Schneidklemm-Schnellanschluss



Steckverbinder	Konfektionierbare Kupplung, M12 x 1, abgewinkelt
Griffkörper	Kunststoff, PA, schwarz
Überwurfmutter/ -schraube	Metall, CuZn, vernickelt
Kontaktträger	Kunststoff, PA, schwarz
Kontakte	Metall, CuZn, vergoldet
Poligkeit	4-polig
Strombelastbarkeit	4 A
Bemessungsspannung	max. 32 V
Isolationswiderstand	$\geq 10^9 \Omega$
Durchgangswiderstand	$\leq 5 \text{ m}\Omega$
Verschmutzungsgrad	3
Umgebungstemp. Steckverbinder	-25 ... +85 °C
Schutzart	IP67, nur im verschraubten Zustand
Außendurchmesser der Leitung	4 ...5.1 mm
Aderquerschnitt/Klemmvermögen	0,14 ...0,34 mm <sup>2</sup>
Anschlussart	Schneidklemmtechnik

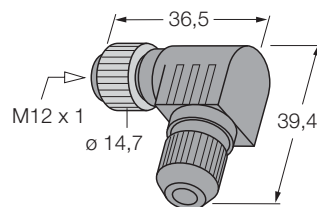

		Standardleitungslängen
Belegung	Leitungsqualität Adernaufbau	Typ-Bezeichnung Bestellnummer
<b>4-polig</b> 		HA8241-0 6905401

STAND: 07.2005  
Irrtümer und Änderungen vorbehalten

# M12 x 1 - Rundsteckverbinder

## Stecker gerade, mit Rüttelsicherung

**TURCK**

Industrielle  
Automation

Steckverbinder	Stecker, M12 x 1, gerade
Griffkörper	Kunststoff, TPU, blau
Überwurfmutter/ -schraube	Metall, CuZn, vernickelt Auf Anfrage Überwurfmutter/- schraube auch in Edelstahl
Kontaktträger	Kunststoff, TPU, schwarz Auf Anfrage auch in B-Codierung
Kontakte	Metall, CuZn, vergoldet
Poligkeit	3-polig
Strombelastbarkeit	4 A
Bemessungsspannung	max. 250 V
Poligkeit	4-polig
Strombelastbarkeit	4 A
Bemessungsspannung	max. 250 V
Isolationswiderstand	$\geq 10^9 \Omega$
Durchgangswiderstand	$\leq 5 \text{ m}\Omega$
Verschmutzungsgrad	3/2
Umgebungstemp. Steckverbinder	-30 ... +90 °C
Schutzart	IP67, nur im gesteckten Zustand
Mechanische Lebensdauer	max. 100 Steckzyklen

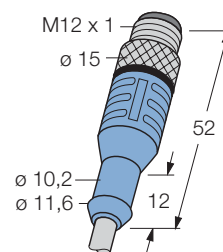

4

Belegung	Leitungsqualität Adernaufbau	Standardleitungslängen		
		2 m	5 m	10 m
<b>3-polig</b> 	<b>PVC, grau</b> 3 x 0.34 mm <sup>2</sup> / Ø 5.2 mm	WAS3-2/P00 8007082	WAS3-5/P00 8007087	WAS3-10/P00 8007092
	<b>PVC, strahlenvernetzt, orange</b> 3 x 0.34 mm <sup>2</sup> / Ø 5.2 mm	WAS3-2/XOR 8007084	WAS3-5/XOR 8007089	WAS3-10/XOR 8007094
	<b>PUR/PVC, grau</b> 3 x 0.34 mm <sup>2</sup> / Ø 5.2 mm	WAS3-2/S90 8007083	WAS3-5/S90 8007088	WAS3-10/S90 8007093
	<b>PUR, halogenfrei, orange</b> 3 x 0.34 mm <sup>2</sup> / Ø 4.6 mm	WAS3-2/S74 8007086	WAS3-5/S74 8007091	WAS3-10/S74 8007096
	<b>PUR, halogenfrei, grau</b> 3 x 0.34 mm <sup>2</sup> / Ø 4.5 mm	WAS3-2/S366 8019980	WAS3-5/S366 8019981	WAS3-10/S366 8019982
	<b>PUR, strahlenvernetzt, orange</b> 3 x 0.34 mm <sup>2</sup> / Ø 4.4 mm	WAS3-2/S398 8019983	WAS3-5/S398 8019985	WAS3-10/S398 8019984
<b>4-polig</b> 	<b>PVC, grau</b> 4 x 0.34 mm <sup>2</sup> / Ø 5.2 mm	WAS4-2/P00 8007097	WAS4-5/P00 8007104	WAS4-10/P00 8007111
	<b>PVC, strahlenvernetzt, orange</b> 4 x 0.34 mm <sup>2</sup> / Ø 5.2 mm	WAS4-2/XOR 8007099	WAS4-5/XOR 8007106	WAS4-10/XOR 8007113
	<b>PUR/PVC, grau</b> 4 x 0.34 mm <sup>2</sup> / Ø 5.2 mm	WAS4-2/S90 8007098	WAS4-5/S90 8007105	WAS4-10/S90 8007112
	<b>PUR, halogenfrei, orange</b> 4 x 0.34 mm <sup>2</sup> / Ø 5.2 mm	WAS4-2/S74 8007103	WAS4-5/S74 8007110	WAS4-10/S74 8007117
	<b>PUR, halogenfrei, grau</b> 4 x 0.34 mm <sup>2</sup> / Ø 4.7 mm	WAS4-2/S366 8019986	WAS4-5/S366 8019987	WAS4-10/S366 8019988
	<b>PUR, strahlenvernetzt, orange</b> 4 x 0.34 mm <sup>2</sup> / Ø 4.8 mm	WAS4-2/S398 8019989	WAS4-5/S398 8019703	WAS4-10/S398 8019704

STAND: 07.2005

Irrtümer und Änderungen vorbehalten

# M12 x 1 - Rundsteckverbinder

## Stecker gerade, mit Rüttelsicherung



Steckverbinder	Stecker, M12 x 1, gerade
Griffkörper	Kunststoff, TPU, blau
Überwurfmutter/ -schraube	Metall, CuZn, vernickelt Auf Anfrage Überwurfmutter/- schraube auch in Edelstahl
Kontaktträger	Kunststoff, TPU, schwarz Auf Anfrage auch in B-Codierung
Kontakte	Metall, CuZn, vergoldet
Poligkeit	4-polig + PE
Strombelastbarkeit	4 A
Bemessungsspannung	max. 60 V
Poligkeit	6-polig
Bemessungsspannung	max. 30 V
Isolationswiderstand	$\geq 10^9 \Omega$
Durchgangswiderstand	$\leq 5 \text{ m}\Omega$
Verschmutzungsgrad	3/2
Umgebungstemp. Steckverbinder	-30 ... +90 °C
Schutzart	IP67, nur im gesteckten Zustand
Mechanische Lebensdauer	max. 100 Steckzyklen

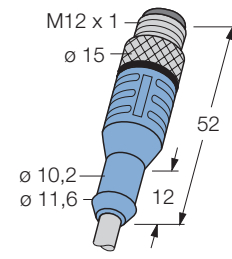

Belegung	Leitungsqualität Adernaufbau	Standardleitungslängen		
		2 m	5 m	10 m
<b>4-polig + PE</b> 	<b>PVC, grau</b> 4 x 0.34 mm <sup>2</sup> / 1 x 0.5 mm <sup>2</sup> / Ø 5.5 mm	WAS5-2/P00 8007118	WAS5-5/P00 8007123	WAS5-10/P00 8007128
	<b>PVC, strahlenvernetzt, orange</b> 3 x 0.34 mm <sup>2</sup> / Ø 5.2 mm	WAS5-2/XOR 8007120	WAS5-5/XOR 8007125	WAS5-10/XOR 8007130
	<b>PUR/PVC, grau</b> 4 x 0.34 mm <sup>2</sup> / 1 x 0.5 mm <sup>2</sup> / Ø 5.7 mm	WAS5-2/S90 8007119	WAS5-5/S90 8007124	WAS5-10/S90 8007129
	<b>PUR, halogenfrei, orange</b> 4 x 0.34 mm <sup>2</sup> / 1 x 0.5 mm <sup>2</sup> / Ø 5.3 mm	WAS5-2/S74 8007122	WAS5-5/S74 8007127	WAS5-10/S74 8007132
	<b>PUR, halogenfrei, grau</b> 4 x 0.34 mm <sup>2</sup> / 1 x 0.5 mm <sup>2</sup> / Ø 5.7 mm	WAS5-2/S366 8019990	WAS5-5/S366 8019991	WAS5-10/S366 8019992
	<b>PUR, strahlenvernetzt, orange</b> 4 x 0.34 mm <sup>2</sup> / 1 x 0.5 mm <sup>2</sup> / Ø 5.2 mm	WAS5-2/S398 8019993	WAS5-5/S398 8019994	WAS5-10/S398 8019185
	<b>6-polig</b> 	<b>PVC, grau</b> 6 x 0.25 mm <sup>2</sup> / Ø 5.8 mm	WAS6-2/P00 8007007	WAS6-5/P00 8007009
<b>PUR/PVC, grau</b> 6 x 0.25 mm <sup>2</sup> / Ø 5.8 mm	WAS6-2/S90 8007008	WAS6-5/S90 8007010	WAS6-10/S90 8007012	

STAND: 07.2005  
Irrtümer und Änderungen vorbehalten

# M12 x 1 - Rundsteckverbinder

## Stecker gerade, mit Rüttelsicherung

**TURCK**

Industrielle  
Automation

Steckverbinder	Stecker, M12 x 1, gerade
Griffkörper	Kunststoff, TPU, blau
Überwurfmutter/ -schraube	Metall, CuZn, vernickelt Auf Anfrage Überwurfmutter/- schraube auch in Edelstahl
Kontaktträger	Kunststoff, TPU, schwarz
Kontakte	Metall, CuZn, vergoldet
Poligkeit	8-polig
Strombelastbarkeit	2 A
Bemessungsspannung	max. 30 V
Poligkeit	12-polig
Strombelastbarkeit	1.5 A
Bemessungsspannung	max. 30 V
Isolationswiderstand	$\geq 10^9 \Omega$
Durchgangswiderstand	$\leq 5 \text{ m}\Omega$
Verschmutzungsgrad	3/2
Umgebungstemp. Steckverbinder	-30 ... +90 °C
Schutzart	IP67, nur im gesteckten Zustand
Mechanische Lebensdauer	max. 100 Steckzyklen

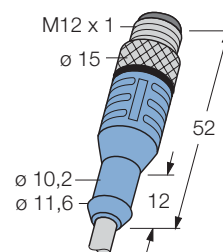

4

Belegung	Leitungsqualität Adernaufbau	Standardleitungslängen		
		2 m	5 m	10 m
<b>8-polig</b> 	<b>PVC, grau</b> 8 x 0.25 mm <sup>2</sup> / Ø 5.7 mm	WAS8-2/P00 8007013	WAS8-5/P00 8007015	WAS8-10/P00 8007017
	<b>PUR/PVC, grau</b> 8 x 0.25 mm <sup>2</sup> / Ø 5.7 mm	WAS8-2/S90 8007014	WAS8-5/S90 8007016	WAS8-10/S90 8007018
	<b>PUR, halogenfrei, grau</b> 8 x 0.25 mm <sup>2</sup> / Ø 6.2 mm	WAS8-2/S366 8019995	WAS8-5/S366 8019996	WAS8-10/S366 8019997
<b>12-polig</b> 	<b>PVC, grau</b> 12 x 0.14 mm <sup>2</sup> / Ø 5.8 mm	WAS12-2/P00 8027594	WAS12-5/P00 8027595	WAS12-10/P00 8027596
	<b>PUR, halogenfrei, grau</b> 12 x 0.14 mm <sup>2</sup> / Ø 5.8 mm	WAS12-2/S366 8027597	WAS12-5/S366 8027598	WAS12-10/S366 8027599

STAND: 07.2005

Irrtümer und Änderungen vorbehalten

# M12 x 1 - Rundsteckverbinder

## Stecker gerade, mit Rüttelsicherung, Schirm auf Überwurfschraube aufgelegt



Steckverbinder	Stecker, M12 x 1, gerade
Griffkörper	Kunststoff, TPU, blau
Überwurfmutter/ -schraube	Metall, CuZn, vernickelt
Kontaktträger	Kunststoff, TPU, schwarz
Kontakte	Auf Anfrage auch in B-Codierung Metall, CuZn, vergoldet
Poligkeit	3-polig
Strombelastbarkeit	4 A
Bemessungsspannung	max. 250 V
Poligkeit	4-polig
Strombelastbarkeit	4 A
Bemessungsspannung	max. 250 V
Isolationswiderstand	$\geq 10^9 \Omega$
Durchgangswiderstand	$\leq 5 \text{ m}\Omega$
Verschmutzungsgrad	3/2
Umgebungstemp. Steckverbinder	-30 ... +90 °C
Schutzart	IP67, nur im gesteckten Zustand
Mechanische Lebensdauer	max. 100 Steckzyklen

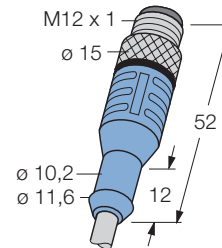

Belegung	Leitungsqualität Adernaufbau	Standardleitungslängen		
		2 m	5 m	10 m
<b>3-polig</b> 	<b>PVC, geschirmt, grau</b> 3 x 0.34 mm <sup>2</sup> / Ø 5.2 mm	WASS3-2/P00 8006635	WASS3-5/P00 8006637	WASS3-10/P00 8006639
	<b>PUR, geschirmt, halogenfrei, grau</b> 3 x 0.34 mm <sup>2</sup> / Ø 5.2 mm	WASS3-2/S366 8019143	WASS3-5/S366 8019144	WASS3-10/S366 8019145
<b>4-polig</b> 	<b>PVC, geschirmt, grau</b> 4 x 0.34 mm <sup>2</sup> / Ø 5.2 mm	WASS4-2/P00 8006641	WASS4-5/P00 8006643	WASS4-10/P00 8006645
	<b>PUR, geschirmt, halogenfrei, grau</b> 4 x 0.34 mm <sup>2</sup> / Ø 5.2 mm	WASS4-2/S366 8019146	WASS4-5/S366 8019147	WASS4-10/S366 8019148

STAND: 07.2005  
Irrtümer und Änderungen vorbehalten



# M12 x 1 - Rundsteckverbinder

## Stecker gerade, mit Rüttelsicherung, Schirm auf Überwurfschraube aufgelegt

**TURCK**

Industrielle  
Automation

Steckverbinder	Stecker, M12 x 1, gerade
Griffkörper	Kunststoff, TPU, blau
Überwurfmutter/ -schraube	Metall, CuZn, vernickelt
Kontaktträger	Kunststoff, TPU, schwarz Auf Anfrage auch in B-Codierung
Kontakte	Metall, CuZn, vergoldet
Poligkeit	5-polig
Strombelastbarkeit	4 A
Bemessungsspannung	max. 60 V
Poligkeit	8-polig
Strombelastbarkeit	2 A
Bemessungsspannung	max. 30 V
Isolationswiderstand	$\geq 10^9 \Omega$
Durchgangswiderstand	$\leq 5 \text{ m}\Omega$
Verschmutzungsgrad	3/2
Umgebungstemp. Steckverbinder	-30 ... +90 °C
Schutzart	IP67, nur im gesteckten Zustand
Mechanische Lebensdauer	max. 100 Steckzyklen

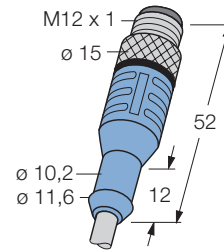

4

Belegung	Leitungsqualität Adernaufbau	Standardleitungslängen		
		2 m	5 m	10 m
<b>5-polig</b> 	<b>PVC, geschirmt, grau</b> 5 x 0.25 mm <sup>2</sup> / Ø 5.7 mm	WASS4.5-2/P00 8019149	WASS4.5-5/P00 8019150	WASS4.5-10/P00 8019151
	<b>PUR, geschirmt, halogenfrei, grau</b> 5 x 0.25 mm <sup>2</sup> / Ø 5.7 mm	WASS4.5-2/S366 8019152	WASS4.5-5/S366 8019153	WASS4.5-10/S366 8019154
<b>8-polig</b> 	<b>PVC, geschirmt, grau</b> 8 x 0.25 mm <sup>2</sup> / Ø 6.2 mm	WASS8-2/P00 8019155	WASS8-5/P00 8019156	WASS8-10/P00 8019157
	<b>PUR, geschirmt, halogenfrei, grau</b> 8 x 0.25 mm <sup>2</sup> / Ø 6.2 mm	WASS8-2/S366 8019158	WASS8-5/S366 8019159	WASS8-10/S366 8019160

STAND: 07.2005

Irrtümer und Änderungen vorbehalten

# M12 x 1 - Rundsteckverbinder

## Stecker gerade, mit Rüttelsicherung, Schirm auf Überwurfschraube aufgelegt



Steckverbinder	Stecker, M12 x 1, gerade
Griffkörper	Kunststoff, TPU, blau
Überwurfmutter/ -schraube	Metall, CuZn, vernickelt Auf Anfrage Überwurfmutter/- schraube auch in Edelstahl
Kontaktträger	Kunststoff, TPU, schwarz
Kontakte	Metall, CuZn, vergoldet
Poligkeit	12-polig
Strombelastbarkeit	1.5 A
Bemessungsspannung	max. 30 V
Isolationswiderstand	$\geq 10^9 \Omega$
Durchgangswiderstand	$\leq 5 \text{ m}\Omega$
Verschmutzungsgrad	3/2
Umgebungstemp. Steckverbinder	-30 ... +90 °C
Schutzart	IP67, nur im gesteckten Zustand
Mechanische Lebensdauer	max. 100 Steckzyklen

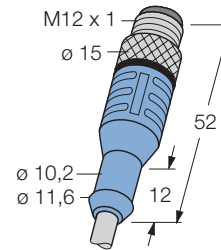

Belegung	Leitungsqualität Adernaufbau	Standardleitungslängen		
		2 m	5 m	10 m
<b>12-polig</b> 	<b>PVC, geschirmt, grau</b> 12 x 0.14 mm <sup>2</sup> / Ø 6.2 mm	WASS12-2/P00 8028457	WASS12-5/P00 8028489	WASS12-10/P00 8028490
	<b>PUR, geschirmt, halogenfrei, grau</b> 12 x 0.14 mm <sup>2</sup> / Ø 6.2 mm	WASS12-2/S366 8028458	WASS12-5/S366 8028491	WASS12-10/S366 8028492

STAND: 07.2005  
Irrtümer und Änderungen vorbehalten

# M12 x 1 - Rundsteckverbinder

## Stecker gerade, besonders geeignet für den Einsatz in der Lebensmittelindustrie

**TURCK**

Industrielle  
Automation

Steckverbinder	Stecker, M12 x 1, gerade
Griffkörper	Kunststoff, PVC, blau
Überwurfmutter/ -schraube	Edelstahl, 1.4404
Kontaktträger	Kunststoff, PVC, grau
Kontakte	Metall, CuZn, vergoldet
Poligkeit	4-polig
Strombelastbarkeit	4 A
Bemessungsspannung	max. 250 V
Poligkeit	4-polig + PE
Strombelastbarkeit	4 A
Bemessungsspannung	max. 60 V
Isolationswiderstand	$\geq 10^9 \Omega$
Durchgangswiderstand	$\leq 5 \text{ m}\Omega$
Verschmutzungsgrad	3/2
Umgebungstemp. Steckverbinder	-25 ... +70 °C
Schutzart	IP69K, nur im gesteckten Zustand
Mechanische Lebensdauer	max. 100 Steckzyklen

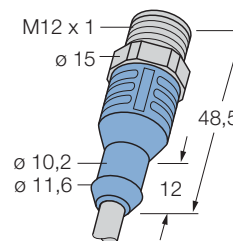

4

Belegung	Leitungsqualität Adernaufbau	Standardleitungslängen		
		5 m	10 m	15 m
<b>4-polig</b> 	<b>PVC, grau</b> 4 x 0.34 mm <sup>2</sup> / Ø 5.2 mm	FB-WAS4-5/P00 8024463	FB-WAS4-10/P00 8024610	FB-WAS4-15/P00 8024611
<b>4-polig + PE</b> 	<b>PVC, grau</b> 4 x 0.34 mm <sup>2</sup> / 1 x 0.5 mm <sup>2</sup> / Ø 5.5 mm	FB-WAS5-5/P00 8024469	FB-WAS5-10/P00 8024612	FB-WAS5-15/P00 8024613

STAND: 07.2005

Irrtümer und Änderungen vorbehalten

# M12 x 1 - Rundsteckverbinder

## Stecker gerade, Lightversion mit extra kurzer Umspritzung



Steckverbinder Stecker, M12 x 1, gerade  
 Griffkörper Kunststoff, TPU, blau  
 Überwurfmutter/ -schraube Metall, CuZn, vernickelt  
 Kontaktträger Kunststoff, TPU, schwarz  
 Kontakte Metall, CuZn, vergoldet

Poligkeit 3-polig  
 Strombelastbarkeit 4 A  
 Bemessungsspannung max. 250 V

Poligkeit 4-polig  
 Strombelastbarkeit 4 A  
 Bemessungsspannung max. 250 V

Isolationswiderstand  $\geq 10^9 \Omega$   
 Durchgangswiderstand  $\leq 5 m\Omega$   
 Verschmutzungsgrad 3/2

Umgebungstemp. Steckverbinder -30 ... +90 °C  
 Schutzart IP67, nur im gesteckten Zustand  
 Mechanische Lebensdauer max. 100 Steckzyklen

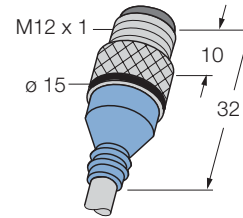

Auf Anfrage auch in anderen Leitungslängen und Leitungsqualitäten

Belegung	Leitungsqualität Adernaufbau	Standardleitungslängen		
		2 m	5 m	10 m
<b>3-polig</b> 	<b>PVC, grau</b> 3 x 0.34 mm <sup>2</sup> / Ø 5.2 mm	Typ-Bezeichnung WASL3-2/P00	Typ-Bezeichnung WASL3-5/P00	Typ-Bezeichnung WASL3-10/P00
		Bestellnummer 8025635	Bestellnummer 8025636	Bestellnummer 8025637
<b>4-polig</b> 	<b>PVC, grau</b> 4 x 0.34 mm <sup>2</sup> / Ø 5.2 mm	Typ-Bezeichnung WASL4-2/P00	Typ-Bezeichnung WASL4-5/P00	Typ-Bezeichnung WASL4-10/P00
		Bestellnummer 8025638	Bestellnummer 8025639	Bestellnummer 8025640

STAND: 07.2005  
Irrtümer und Änderungen vorbehalten

# M12 x 1 Rundsteckverbinder

## Stecker, gerade, selbstkonfektionierbar

### Schraub-Klemmanschluss

**TURCK**

Industrielle  
Automation

Steckverbinder	Konfektionierbarer Stecker, M12 x 1, gerade
Griffkörper	Kunststoff, PA, schwarz
Überwurfmutter/ -schraube	Metall, CuZn, vernickelt
Kontaktträger	Kunststoff, PA, schwarz
Kontakte	Metall, CuZn, Optalloy beschichtet
Poligkeit	4-polig
Strombelastbarkeit	4 A
Bemessungsspannung	max. 250 V
Poligkeit	5-polig
Strombelastbarkeit	4 A
Bemessungsspannung	max. 125 V
Isolationswiderstand	$\geq 10^9 \Omega$
Durchgangswiderstand	$\leq 5 \text{ m}\Omega$
Verschmutzungsgrad	3
Umgebungstemp. Steckverbinder	-40 ... +85 °C
Schutzart	IP67, nur im verschraubten Zustand
Außendurchmesser der Leitung	3 ...6.5 mm
Aderquerschnitt/Klemmvermögen	max. 0.75 mm <sup>2</sup>
Anschlussart	Schraubklemmen

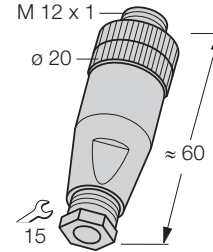

4

		Standardleitungslängen
Belegung	Leistungsqualität Adernaufbau	Typ-Bezeichnung Bestellnummer
<b>4-polig</b> 		BS8141-0 69010
<b>5-polig</b> 		BS8151-0 6904611

STAND: 07.2005

Irrtümer und Änderungen vorbehalten

# M12 x 1 Rundsteckverbinder

## Stecker, gerade, selbstkonfektionierbar

### Schraub-Klemmanschluss



Steckverbinder	Konfektionierbarer Stecker, M12 x 1, gerade
Griffkörper	Kunststoff, PA, schwarz
Überwurfmutter/ -schraube	Metall, CuZn, vernickelt
Kontaktträger	Kunststoff, PA, schwarz
Kontakte	Metall, CuZn, Optalloy beschichtet
Poligkeit	8-polig
Strombelastbarkeit	4 A
Bemessungsspannung	max. 60 V
Isolationswiderstand	$\geq 10^9 \Omega$
Durchgangswiderstand	$\leq 5 \text{ m}\Omega$
Verschmutzungsgrad	3
Umgebungstemp. Steckverbinder	-40 ... +85 °C
Schutzart	IP67, nur im verschraubten Zustand
Außendurchmesser der Leitung	6 ... 8 mm
Adernquerschnitt/Klemmvermögen	max. 0.5 mm <sup>2</sup>
Anschlussart	Schraubklemmen

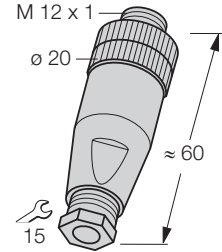

		Standardleitungslängen
Belegung	Leitungsqualität Adernaufbau	Typ-Bezeichnung Bestellnummer
<b>8-polig</b> 		BS8181-0 6901004

STAND: 07.2005  
Irrtümer und Änderungen vorbehalten

# M12 x 1 Rundsteckverbinder

## Stecker, gerade, selbstkonfektionierbar

### Schneidklemm-Schnellanschluss

**TURCK**

Industrielle  
Automation

Steckverbinder	Konfektionierbarer Stecker, M12 x 1, gerade
Griffkörper	Kunststoff, PA, schwarz
Überwurfmutter/ -schraube	Metall, CuZn, vernickelt
Kontaktträger	Kunststoff, PA, schwarz
Kontakte	Metall, CuZn, vergoldet
Poligkeit	4-polig
Strombelastbarkeit	4 A
Bemessungsspannung	max. 32 V
Isolationswiderstand	$\geq 10^9 \Omega$
Durchgangswiderstand	$\leq 5 \text{ m}\Omega$
Verschmutzungsgrad	3
Umgebungstemp. Steckverbinder	-25 ... +85 °C
Schutzart	IP67, nur im verschraubten Zustand
Außendurchmesser der Leitung	4 ... 5.1 mm
Adernquerschnitt/Klemmvermögen	0,14 ... 0,34 mm <sup>2</sup>
Anschlussart	Schneidklemmtechnik

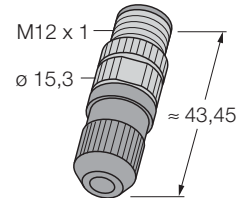

4

		Standardleitungslängen
Belegung	Leistungsqualität Adernaufbau	Typ-Bezeichnung Bestellnummer
<p><b>4-polig</b></p>		HAS8141-0 6905406

STAND: 07.2005

Irrtümer und Änderungen vorbehalten

# M12 x 1 - Rundsteckverbinder

## Stecker/Y-Verteiler selbstkonfektionierbar, Schraub-Klemmanschluss



Steckverbinder	Konfektionierbarer Y-Verteiler, M12 x 1, gerade
Griffkörper	Kunststoff, PA, schwarz
Überwurfmutter/ -schraube	Metall, CuZn, vernickelt
Kontaktträger	Kunststoff, PA, schwarz
Kontakte	Metall, CuZn, alloy CuSnZn
Poligkeit	4-polig
Strombelastbarkeit	4 A
Bemessungsspannung	max. 30 V
Isolationswiderstand	$\geq 10^9 \Omega$
Durchgangswiderstand	$\leq 5 \text{ m}\Omega$
Verschmutzungsgrad	3
Umgebungstemp. Steckverbinder	-25 ... +90 °C
Schutzart	IP67, nur im verschraubten Zustand
Außendurchmesser der Leitung	3 ... 5 mm
Aderquerschnitt/Klemmvermögen	max. 0.75 mm <sup>2</sup>
Anschlussart	Schraubklemmen

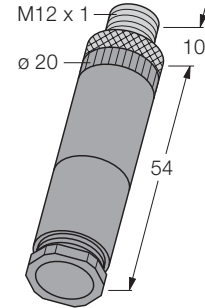

		Standardleitungslängen
Belegung	Leitungsqualität <small>Adernaufbau</small>	Typ-Bezeichnung Bestellnummer
<b>4-polig</b>  		FSMC4K 8017231

STAND: 07.2005  
Irrtümer und Änderungen vorbehalten



# M12 x 1 - Rundsteckverbinder

## Stecker abgewinkelt, mit Rüttelsicherung

**TURCK**

Industrielle  
Automation

Steckverbinder	Stecker, M12 x 1, abgewinkelt
Griffkörper	Kunststoff, TPU, blau
Überwurfmutter/ -schraube	Metall, CuZn, vernickelt Auf Anfrage Überwurfmutter/ -schraube auch in Edelstahl
Kontaktträger	Kunststoff, TPU, schwarz Auf Anfrage auch in B-Codierung
Kontakte	Metall, CuZn, vergoldet
Poligkeit	3-polig
Strombelastbarkeit	4 A
Bemessungsspannung	max. 250 V
Poligkeit	4-polig
Strombelastbarkeit	4 A
Bemessungsspannung	max. 250 V
Isolationswiderstand	$\geq 10^9 \Omega$
Durchgangswiderstand	$\leq 5 \text{ m}\Omega$
Verschmutzungsgrad	3/2
Umgebungstemp. Steckverbinder	-30 ... +90 °C
Schutzart	IP67, nur im gesteckten Zustand
Mechanische Lebensdauer	max. 100 Steckzyklen

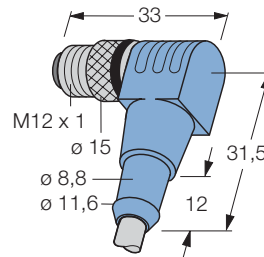

4

Belegung	Leitungsqualität Adernaufbau	Standardleitungslängen		
		2 m	5 m	10 m
<b>3-polig</b> 	<b>PVC, grau</b> 3 x 0.34 mm <sup>2</sup> / Ø 5.2 mm	WWAS3-2/P00 8007184	WWAS3-5/P00 8007189	WWAS3-10/P00 8007194
	<b>PVC, strahlenvernetzt, orange</b> 3 x 0.34 mm <sup>2</sup> / Ø 5.2 mm	WWAS3-2/XOR 8007186	WWAS3-5/XOR 8007191	WWAS3-10/XOR 8007196
	<b>PUR/PVC, grau</b> 3 x 0.34 mm <sup>2</sup> / Ø 5.2 mm	WWAS3-2/S90 8007185	WWAS3-5/S90 8007190	WWAS3-10/S90 8007195
	<b>PUR, halogenfrei, orange</b> 3 x 0.34 mm <sup>2</sup> / Ø 4.6 mm	WWAS3-2/S74 8007188	WWAS3-5/S74 8007193	WWAS3-10/S74 8007198
	<b>PUR, halogenfrei, grau</b> 3 x 0.34 mm <sup>2</sup> / Ø 4.5 mm	WWAS3-2/S366 8020033	WWAS3-5/S366 8020034	WWAS3-10/S366 8020035
	<b>PUR, strahlenvernetzt, orange</b> 3 x 0.34 mm <sup>2</sup> / Ø 4.4 mm	WWAS3-2/S398 8020036	WWAS3-5/S398 8020037	WWAS3-10/S398 8020038
<b>4-polig</b> 	<b>PVC, grau</b> 4 x 0.34 mm <sup>2</sup> / Ø 5.2 mm	WWAS4-2/P00 8007199	WWAS4-5/P00 8007206	WWAS4-10/P00 8007213
	<b>PVC, strahlenvernetzt, orange</b> 4 x 0.34 mm <sup>2</sup> / Ø 5.2 mm	WWAS4-2/XOR 8007201	WWAS4-5/XOR 8007208	WWAS4-10/XOR 8007215
	<b>PUR/PVC, grau</b> 4 x 0.34 mm <sup>2</sup> / Ø 5.2 mm	WWAS4-2/S90 8007200	WWAS4-5/S90 8007207	WWAS4-10/S90 8007214
	<b>PUR, halogenfrei, orange</b> 4 x 0.34 mm <sup>2</sup> / Ø 5.2 mm	WWAS4-2/S74 8007205	WWAS4-5/S74 8007212	WWAS4-10/S74 8007219
	<b>PUR, halogenfrei, grau</b> 4 x 0.34 mm <sup>2</sup> / Ø 4.7 mm	WWAS4-2/S366 8020039	WWAS4-5/S366 8020040	WWAS4-10/S366 8020041
	<b>PUR, strahlenvernetzt, orange</b> 4 x 0.34 mm <sup>2</sup> / Ø 4.8 mm	WWAS4-2/S398 8020042	WWAS4-5/S398 8020044	WWAS4-10/S398 8020046

STAND: 07.2005

Irrtümer und Änderungen vorbehalten

# M12 x 1 - Rundsteckverbinder

## Stecker abgewinkelt, mit Rüttelsicherung



Steckverbinder	Stecker, M12 x 1, abgewinkelt
Griffkörper	Kunststoff, TPU, blau
Überwurfmutter/ -schraube	Metall, CuZn, vernickelt Auf Anfrage Überwurfmutter/-schraube auch in Edelstahl
Kontaktträger	Kunststoff, TPU, schwarz Auf Anfrage auch in B-Codierung
Kontakte	Metall, CuZn, vergoldet
Poligkeit	4-polig + PE
Strombelastbarkeit	4 A
Bemessungsspannung	max. 60 V
Poligkeit	6-polig
Bemessungsspannung	max. 30 V
Isolationswiderstand	$\geq 10^9 \Omega$
Durchgangswiderstand	$\leq 5 \text{ m}\Omega$
Verschmutzungsgrad	3/2
Umgebungstemp. Steckverbinder	-30 ... +90 °C
Schutzart	IP67, nur im gesteckten Zustand
Mechanische Lebensdauer	max. 100 Steckzyklen

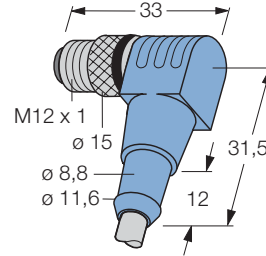

Belegung	Leitungsqualität Adernaufbau	Standardleitungslängen		
		2 m	5 m	10 m
<b>4-polig + PE</b> 	<b>PVC, grau</b> 4 x 0.34 mm <sup>2</sup> / 1 x 0.5 mm <sup>2</sup> / Ø 5.5 mm	WWAS5-2/P00 8007220	WWAS5-5/P00 8007225	WWAS5-10/P00 8007230
	<b>PVC, strahlenvernetzt, orange</b> 4 x 0.34 mm <sup>2</sup> / 1 x 0.5 mm <sup>2</sup> / Ø 5.7 mm	WWAS5-2/XOR 8007222	WWAS5-5/XOR 8007227	WWAS5-10/XOR 8007232
	<b>PUR/PVC, grau</b> 4 x 0.34 mm <sup>2</sup> / 1 x 0.5 mm <sup>2</sup> / Ø 5.7 mm	WWAS5-2/S90 8007221	WWAS5-5/S90 8007226	WWAS5-10/S90 8007231
	<b>PUR, halogenfrei, orange</b> 4 x 0.34 mm <sup>2</sup> / 1 x 0.5 mm <sup>2</sup> / Ø 5.3 mm	WWAS5-2/S74 8007224	WWAS5-5/S74 8007229	WWAS5-10/S74 8007234
	<b>PUR, halogenfrei, grau</b> 4 x 0.34 mm <sup>2</sup> / 1 x 0.5 mm <sup>2</sup> / Ø 5.7 mm	WWAS5-2/S366 8020047	WWAS5-5/S366 8020048	WWAS5-10/S366 8020049
	<b>PUR, strahlenvernetzt, orange</b> 4 x 0.34 mm <sup>2</sup> / 1 x 0.5 mm <sup>2</sup> / Ø 5.2 mm	WWAS5-2/S398 8018884	WWAS5-5/S398 8020050	WWAS5-10/S398 8019193
	<b>6-polig</b> 	<b>PVC, grau</b> 6 x 0.25 mm <sup>2</sup> / Ø 5.8 mm	WWAS6-2/P00 8012733	WWAS6-5/P00 8012734
<b>PUR/PVC, grau</b> 6 x 0.25 mm <sup>2</sup> / Ø 5.8 mm		WWAS6-2/S90 8012736	WWAS6-5/S90 8012737	WWAS6-10/S90 8012738

STAND: 07.2005  
Irrtümer und Änderungen vorbehalten

# M12 x 1 - Rundsteckverbinder

## Stecker abgewinkelt, mit Rüttelsicherung

**TURCK**

Industrielle  
Automation

Steckverbinder	Stecker, M12 x 1, abgewinkelt
Griffkörper	Kunststoff, TPU, blau
Überwurfmutter/ -schraube	Metall, CuZn, vernickelt Auf Anfrage Überwurfmutter/ -schraube auch in Edelstahl
Kontaktträger	Kunststoff, TPU, schwarz
Kontakte	Metall, CuZn, vergoldet
Poligkeit	8-polig
Strombelastbarkeit	2 A
Bemessungsspannung	max. 30 V
Poligkeit	12-polig
Strombelastbarkeit	1.5 A
Bemessungsspannung	max. 30 V
Isolationswiderstand	$\geq 10^9 \Omega$
Durchgangswiderstand	$\leq 5 m\Omega$
Verschmutzungsgrad	3/2
Umgebungstemp. Steckverbinder	-30 ... +90 °C
Schutzart	IP67, nur im gesteckten Zustand
Mechanische Lebensdauer	max. 100 Steckzyklen

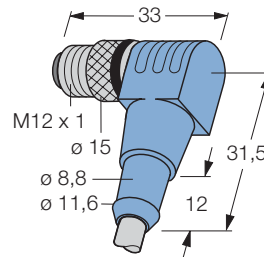

4

Belegung	Leitungsqualität Adernaufbau	Standardleitungslängen		
		2 m	5 m	10 m
<b>8-polig</b> 	<b>PVC, grau</b> 8 x 0.25 mm <sup>2</sup> / Ø 5.7 mm	WWAS8-2/P00 8012721	WWAS8-5/P00 8012722	WWAS8-10/P00 8012723
	<b>PUR/PVC, grau</b> 8 x 0.25 mm <sup>2</sup> / Ø 5.7 mm	WWAS8-2/S90 8012724	WWAS8-5/S90 8012725	WWAS8-10/S90 8012726
	<b>PUR, halogenfrei, grau</b> 8 x 0.25 mm <sup>2</sup> / Ø 6.2 mm	WWAS8-2/S366 8020051	WWAS8-5/S366 8020052	WWAS8-10/S366 8020053
<b>12-polig</b> 	<b>PVC, grau</b> 12 x 0.14 mm <sup>2</sup> / Ø 5.8 mm	WWAS12-2/P00 8027606	WWAS12-5/P00 8027607	WWAS12-10/P00 8027608
	<b>PUR, halogenfrei, grau</b> 12 x 0.14 mm <sup>2</sup> / Ø 5.8 mm	WWAS12-2/S366 8027609	WWAS12-5/S366 8027610	WWAS12-10/S366 8027611

STAND: 07.2005

Irrtümer und Änderungen vorbehalten

# M12 x 1 - Rundsteckverbinder

## Stecker abgewinkelt, mit Rüttelsicherung, Schirm auf Überwurfschraube aufgelegt



Steckverbinder	Stecker, M12 x 1, abgewinkelt
Griffkörper	Kunststoff, TPU, blau
Überwurfmutter/ -schraube	Metall, CuZn, vernickelt
Kontaktträger	Kunststoff, TPU, schwarz
	Auf Anfrage auch in B-Codierung
Kontakte	Metall, CuZn, vergoldet
Poligkeit	3-polig
Strombelastbarkeit	4 A
Bemessungsspannung	max. 250 V
Poligkeit	4-polig
Strombelastbarkeit	4 A
Bemessungsspannung	max. 250 V
Isolationswiderstand	$\geq 10^9 \Omega$
Durchgangswiderstand	$\leq 5 \text{ m}\Omega$
Verschmutzungsgrad	3/2
Umgebungstemp. Steckverbinder	-30 ... +90 °C
Schutzart	IP67, nur im gesteckten Zustand
Mechanische Lebensdauer	max. 100 Steckzyklen

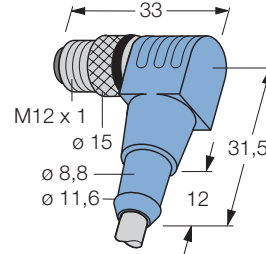

Belegung	Leitungsqualität <small>Adernaufbau</small>	Standardleitungslängen		
		2 m	5 m	10 m
<b>3-polig</b> 	<b>PVC, geschirmt, grau</b> 3 x 0.34 mm <sup>2</sup> / Ø 5.2 mm	WWASS3-2/P00 8019088	WWASS3-5/P00 8019089	WWASS3-10/P00 8019090
	<b>PUR, geschirmt, halogenfrei, grau</b> 3 x 0.34 mm <sup>2</sup> / Ø 5.2 mm	WWASS3-2/S366 8019091	WWASS3-5/S366 8019092	WWASS3-10/S366 8019093
<b>4-polig</b> 	<b>PVC, geschirmt, grau</b> 4 x 0.34 mm <sup>2</sup> / Ø 5.2 mm	WWASS4-2/P00 8019094	WWASS4-5/P00 8019095	WWASS4-10/P00 8019096
	<b>PUR, geschirmt, halogenfrei, grau</b> 4 x 0.34 mm <sup>2</sup> / Ø 5.2 mm	WWASS4-2/S366 8019097	WWASS4-5/S366 8019098	WWASS4-10/S366 8019099

STAND: 07.2005  
Irrtümer und Änderungen vorbehalten

# M12 x 1 - Rundsteckverbinder

## Stecker abgewinkelt, mit Rüttelsicherung, Schirm auf Überwurfschraube aufgelegt

**TURCK**

Industrielle  
Automation

Steckverbinder	Stecker, M12 x 1, abgewinkelt
Griffkörper	Kunststoff, TPU, blau
Überwurfmutter/ -schraube	Metall, CuZn, vernickelt
Kontaktträger	Kunststoff, TPU, schwarz
	Auf Anfrage auch in B-Codierung
Kontakte	Metall, CuZn, vergoldet
Poligkeit	5-polig
Strombelastbarkeit	4 A
Bemessungsspannung	max. 60 V
Poligkeit	8-polig
Strombelastbarkeit	2 A
Bemessungsspannung	max. 30 V
Isolationswiderstand	$\geq 10^9 \Omega$
Durchgangswiderstand	$\leq 5 \text{ m}\Omega$
Verschmutzungsgrad	3/2
Umgebungstemp. Steckverbinder	-30 ... +90 °C
Schutzart	IP67, nur im gesteckten Zustand
Mechanische Lebensdauer	max. 100 Steckzyklen

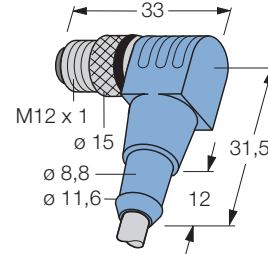

4

Belegung	Leitungsqualität Adernaufbau	Standardleitungslängen		
		2 m	5 m	10 m
<b>5-polig</b> 	<b>PVC, geschirmt, grau</b> 5 x 0.25 mm <sup>2</sup> / Ø 5.7 mm	WWASS4.5-2/P00 8019140	WWASS4.5-5/P00 8019141	WWASS4.5-10/P00 8019142
	<b>PUR, geschirmt, halogenfrei, grau</b> 5 x 0.25 mm <sup>2</sup> / Ø 5.7 mm	WWASS4.5-2/S366 8019100	WWASS4.5-5/S366 8019101	WWASS4.5-10/S366 8019102
<b>8-polig</b> 	<b>PVC, geschirmt, grau</b> 8 x 0.25 mm <sup>2</sup> / Ø 6.2 mm	WWASS8-2/P00 8019057	WWASS8-5/P00 8022018	WWASS8-10/P00 8022019
	<b>PUR, geschirmt, halogenfrei, grau</b> 8 x 0.25 mm <sup>2</sup> / Ø 6.2 mm	WWASS8-2/S366 8019058	WWASS8-5/S366 8022020	WWASS8-10/S366 8022021

STAND: 07.2005

Irrtümer und Änderungen vorbehalten

# M12 x 1 - Rundsteckverbinder

## Stecker abgewinkelt, mit Rüttelsicherung, Schirm auf Überwurfschraube aufgelegt



Steckverbinder	Stecker, M12 x 1, abgewinkelt
Griffkörper	Kunststoff, TPU, blau
Überwurfmutter/ -schraube	Metall, CuZn, vernickelt Auf Anfrage Überwurfmutter/- schraube auch in Edelstahl
Kontaktträger	Kunststoff, TPU, schwarz
Kontakte	Metall, CuZn, vergoldet
Poligkeit	12-polig
Strombelastbarkeit	1.5 A
Bemessungsspannung	max. 30 V
Isolationswiderstand	$\geq 10^9 \Omega$
Durchgangswiderstand	$\leq 5 \text{ m}\Omega$
Verschmutzungsgrad	3/2
Umgebungstemp. Steckverbinder	-30 ... +90 °C
Schutzart	IP67, nur im gesteckten Zustand
Mechanische Lebensdauer	max. 100 Steckzyklen

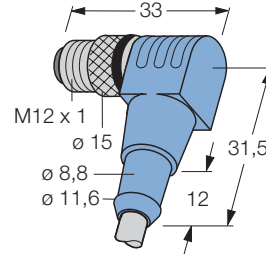

Belegung	Leitungsqualität Adernaufbau	Standardleitungslängen		
		2 m	5 m	10 m
<b>12-polig</b> 	<b>PVC, geschirmt, grau</b> 12 x 0.14 mm <sup>2</sup> / Ø 6.2 mm	WWASS12-2/P00 8028617	WWASS12-5/P00 8028618	WWASS12-10/P00 8028619
	<b>PUR, geschirmt, halogenfrei, grau</b> 12 x 0.14 mm <sup>2</sup> / Ø 6.2 mm	WWASS12-2/S366 8028620	WWASS12-5/S366 8028621	WWASS12-10/S366 8028622

STAND: 07.2005  
Irrtümer und Änderungen vorbehalten

# M12 x 1 - Rundsteckverbinder

## Stecker abgew., besonders geeignet für den Einsatz in der Lebensmittelindustrie

**TURCK**

Industrielle  
Automation

Steckverbinder  
Griffkörper  
Überwurfmutter/ -schraube  
Kontaktträger  
Kontakte

Stecker, M12 x 1, abgewinkelt  
Kunststoff, PVC, blau  
Edelstahl, 1.4404  
Kunststoff, PVC, grau  
Metall, CuZn, vergoldet

Poligkeit  
Strombelastbarkeit  
Bemessungsspannung

4-polig  
4 A  
max. 250 V

Poligkeit  
Strombelastbarkeit  
Bemessungsspannung

4-polig + PE  
4 A  
max. 60 V

Isolationswiderstand  
Durchgangswiderstand  
Verschmutzungsgrad

$\geq 10^9 \Omega$   
 $\leq 5 \text{ m}\Omega$   
3/2

Umgebungstemp. Steckverbinder  
Schutzart  
Mechanische Lebensdauer

-25 ... +70 °C  
IP69K, nur im gesteckten Zustand  
max. 100 Steckzyklen

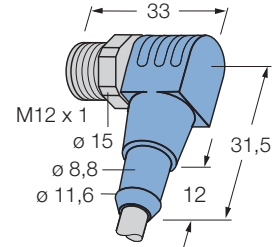

4

Belegung	Leitungsqualität Adernaufbau	Standardleitungslängen		
		5 m	10 m	15 m
<b>4-polig</b> 	<b>PVC, grau</b> 4 x 0.34 mm <sup>2</sup> / Ø 5.2 mm	FB-WWAS4-5/P00 8024466	FB-WWAS4-10/P00 8024621	FB-WWAS4-15/P00 8024622
<b>4-polig + PE</b> 	<b>PVC, grau</b> 4 x 0.34 mm <sup>2</sup> / 1 x 0.5 mm <sup>2</sup> / Ø 5.5 mm	FB-WWAS5-5/P00 8024470	FB-WWAS5-10/P00 8024614	FB-WWAS5-15/P00 8024615

STAND: 07.2005

Irrtümer und Änderungen vorbehalten

# M12 x 1 Rundsteckverbinder

## Stecker, abgewinkelt, selbstkonfektionierbar

### Schraub-Klemmanschluss



Steckverbinder	Konfektionierbarer Stecker, M12 x 1, abgewinkelt
Griffkörper	Kunststoff, PA, schwarz
Überwurfmutter/ -schraube	Kunststoff, PA, schwarz
Kontaktträger	Kunststoff, PA, schwarz
Kontakte	Metall, CuZn, Optalloy beschichtet
Poligkeit	4-polig
Strombelastbarkeit	4 A
Bemessungsspannung	max. 250 V
Poligkeit	5-polig
Strombelastbarkeit	4 A
Bemessungsspannung	max. 125 V
Isolationswiderstand	$\geq 10^9 \Omega$
Durchgangswiderstand	$\leq 5 \text{ m}\Omega$
Verschmutzungsgrad	3
Umgebungstemp. Steckverbinder	-40 ... +85 °C
Schutzart	IP67, nur im verschraubten Zustand
Außendurchmesser der Leitung	3 ... 6.5 mm
Aderquerschnitt/Klemmvermögen	max. 0.75 mm <sup>2</sup>
Anschlussart	Schraubklemmen

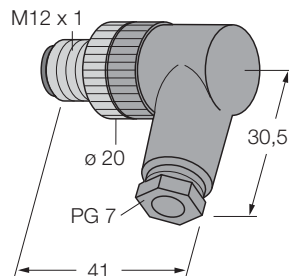

		Standardleitungslängen
Belegung	Leitungsqualität Adernaufbau	Typ-Bezeichnung Bestellnummer
<b>4-polig</b> 		BS8241-0 69011
<b>5-polig</b> 		BS8251-0/9 6904612

STAND: 07.2005  
Irrtümer und Änderungen vorbehalten



# M12 x 1 Rundsteckverbinder

## Stecker, abgewinkelt, selbstkonfektionierbar

### Schneidklemm-Schnellanschluss

**TURCK**

Industrielle  
Automation

Steckverbinder	Konfektionierbarer Stecker, M12 x 1, abgewinkelt
Griffkörper	Kunststoff, PA, schwarz
Überwurfmutter/ -schraube	Metall, CuZn, vernickelt
Kontaktträger	Kunststoff, PA, schwarz
Kontakte	Metall, CuZn, vergoldet
Poligkeit	4-polig
Strombelastbarkeit	4 A
Bemessungsspannung	max. 32 V
Isolationswiderstand	$\geq 10^9 \Omega$
Durchgangswiderstand	$\leq 5 \text{ m}\Omega$
Verschmutzungsgrad	3
Umgebungstemp. Steckverbinder	-25 ... +85 °C
Schutzart	IP67, nur im verschraubten Zustand
Außendurchmesser der Leitung	4 ... 5.1 mm
Adernquerschnitt/Klemmvermögen	0,14 ... 0,34 mm <sup>2</sup>
Anschlussart	Schneidklemmtechnik

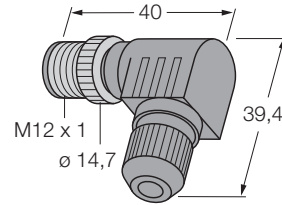

4

		Standardleitungslängen
Belegung	Leistungsqualität Adernaufbau	Typ-Bezeichnung Bestellnummer
<p><b>4-polig</b></p>		HAS8241-0 6905400

STAND: 07.2005

Irrtümer und Änderungen vorbehalten

# M12 x 1 - Rundsteckverbinder Flanschkupplung, mit Litze, metr. Einschraubgewinde M16 x 1,5



Steckverbinder Flanschkupplung, M12 x 1, mit Litze  
 Flanschgehäuse Metall, CuZn, vernickelt  
 Kontaktträger Kunststoff, TPU, schwarz  
 Kontakte Metall, CuZn, vergoldet  
 Dichtung Kunststoff, FKM (Viton)  
 Dichtung Einschraubgewinde Kunststoff, NBR

Poligkeit 3-polig  
 Strombelastbarkeit 4 A  
 Bemessungsspannung max. 250 V

Poligkeit 4-polig  
 Strombelastbarkeit 4 A  
 Bemessungsspannung max. 250 V

Poligkeit 4-polig + PE  
 Strombelastbarkeit 4 A  
 Bemessungsspannung max. 60 V

Isolationswiderstand  $\geq 10^9 \Omega$   
 Durchgangswiderstand  $\leq 5 \text{ m}\Omega$   
 Verschmutzungsgrad 3

Umgebungstemp. Steckverbinder -30 ... +90 °C  
 Schutzart IP67, nur im verschraubten Zustand  
 Mechanische Lebensdauer max. 100 Steckzyklen

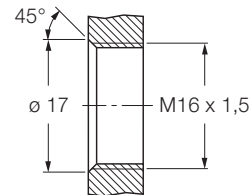
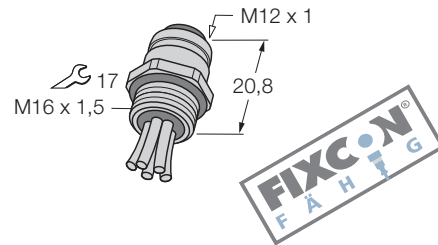

		Standardleitungslängen 0.5 m
Belegung	Leitungsqualität Adernaufbau	Typ-Bezeichnung Bestellnummer
<p><b>3-polig</b></p>	<p><b>PVC</b> 3 x 0.34 mm<sup>2</sup></p>	<p>EC-FK3-0,5/16 8027515</p>
<p><b>4-polig</b></p>	<p><b>PVC</b> 4 x 0.34 mm<sup>2</sup></p>	<p>EC-FK4-0,5/16 8027516</p>
<p><b>4-polig + PE</b></p>	<p><b>PVC</b> 4 x 0.34 mm<sup>2</sup> / 1 x 0.5 mm<sup>2</sup></p>	<p>EC-FK5-0,5/16 8027520</p>

STAND: 07.2005

Irrtümer und Änderungen vorbehalten

# M12 x 1 - Rundsteckverbinder Flanschgehäuse, mit Litze, metr. Einschraubgewinde M16 x 1,5

**TURCK**

Industrielle  
Automation

Steckverbinder Flanschgehäuse Kontaktträger Kontakte Dichtung Dichtung Einschraubgewinde

Flanschkupplung, M12 x 1, mit Litze  
Metall, CuZn, vernickelt  
Kunststoff, TPU, schwarz  
Metall, CuZn, vergoldet  
Kunststoff, FKM (Viton)  
Kunststoff, NBR

Poligkeit 5-polig  
Strombelastbarkeit 4 A  
Bemessungsspannung max. 60 V

Poligkeit 8-polig  
Strombelastbarkeit 2 A  
Bemessungsspannung max. 30 V

Poligkeit 12-polig  
Strombelastbarkeit 1.5 A  
Bemessungsspannung max. 30 V

Isolationswiderstand  $\geq 10^9 \Omega$   
Durchgangswiderstand  $\leq 5 \text{ m}\Omega$   
Verschmutzungsgrad 3

Umgebungstemp. Steckverbinder -30 ... +90 °C  
Schutzart IP67, nur im verschraubten Zustand  
Mechanische Lebensdauer max. 100 Steckzyklen

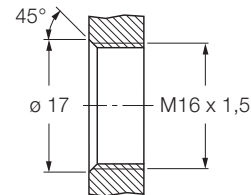
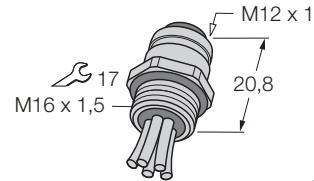

4

		Standardleitungslängen 0.5 m
Belegung	Leistungsqualität Adernaufbau	Typ-Bezeichnung Bestellnummer
<p><b>5-polig</b></p>	<p><b>PVC</b> 5 x 0.34 mm<sup>2</sup></p>	<p>EC-FK4.5-0,5/16 8027519</p>
<p><b>8-polig</b></p>	<p><b>PVC</b> 8 x 0.25 mm<sup>2</sup></p>	<p>EC-FK8-0,5/16 8028110</p>
<p><b>12-polig</b></p>	<p><b>PVC</b> 12 x 0.14 mm<sup>2</sup></p>	<p>EC-FK12-0,5/16 8028116</p>

STAND: 07.2005

Irrtümer und Änderungen vorbehalten

# M12 x 1 - Rundsteckverbinder

## Flanschkupplung, mit Litze, drehb. Kontaktteil, metr. Einschraubgewinde M16 x 1,5



Steckverbinder Flanschkupplung, M12 x 1, mit Litze  
 Flanschgehäuse Metall, CuZn, vernickelt  
 Kontaktträger Kunststoff, TPU, schwarz  
 Kontakte Metall, CuZn, vergoldet  
 Dichtung Kunststoff, FKM (Viton)  
 Dichtung Einschraubgewinde Kunststoff, NBR

Poligkeit 3-polig  
 Strombelastbarkeit 4 A  
 Bemessungsspannung max. 250 V

Poligkeit 4-polig  
 Strombelastbarkeit 4 A  
 Bemessungsspannung max. 250 V

Poligkeit 4-polig + PE  
 Strombelastbarkeit 4 A  
 Bemessungsspannung max. 60 V

Isolationswiderstand  $\geq 10^9 \Omega$   
 Durchgangswiderstand  $\leq 5 \text{ m}\Omega$   
 Verschmutzungsgrad 3

Umgebungstemp. Steckverbinder -30 ... +90 °C  
 Schutzart IP67, nur im verschraubten Zustand  
 Mechanische Lebensdauer max. 100 Steckzyklen

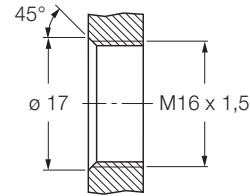
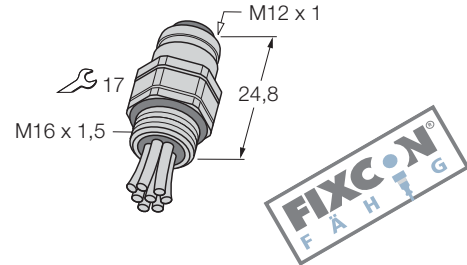

		Standardleitungslängen
		0.5 m
Belegung	Leitungsqualität	Typ-Bezeichnung Bestellnummer
Adernaufbau		
<b>3-polig</b> 	<b>PVC</b> 3 x 0.34 mm <sup>2</sup>	EC-FKD3-0,5/16 8027526
<b>4-polig</b> 	<b>PVC</b> 4 x 0.34 mm <sup>2</sup>	EC-FKD4-0,5/16 8027527
<b>4-polig + PE</b> 	<b>PVC</b> 4 x 0.34 mm <sup>2</sup> / 1 x 0.5 mm <sup>2</sup>	EC-FKD5-0,5/16 8027529

STAND: 07.2005

Irrtümer und Änderungen vorbehalten

# M12 x 1 - Rundsteckverbinder Flanschkupplung, mit Litze, drehb. Kontaktteil, metr. Einschraubgewinde M16 x 1,5

**TURCK**

Industrielle  
Automation

Steckverbinder Flanschkupplung, M12 x 1, mit Litze  
Flanschgehäuse Metall, CuZn, vernickelt  
Kontaktträger Kunststoff, TPU, schwarz  
Kontakte Metall, CuZn, vergoldet  
Dichtung Kunststoff, FKM (Viton)  
Dichtung Einschraubgewinde Kunststoff, NBR

Poligkeit 5-polig  
Strombelastbarkeit 4 A  
Bemessungsspannung max. 60 V

Poligkeit 8-polig  
Strombelastbarkeit 2 A  
Bemessungsspannung max. 30 V

Poligkeit 12-polig  
Strombelastbarkeit 1.5 A  
Bemessungsspannung max. 30 V

Isolationswiderstand  $\geq 10^9 \Omega$   
Durchgangswiderstand  $\leq 5 \text{ m}\Omega$   
Verschmutzungsgrad 3

Umgebungstemp. Steckverbinder -30 ... +90 °C  
Schutzart IP67, nur im verschraubten Zustand  
Mechanische Lebensdauer max. 100 Steckzyklen

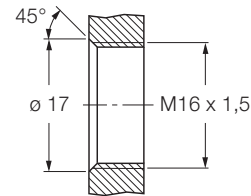
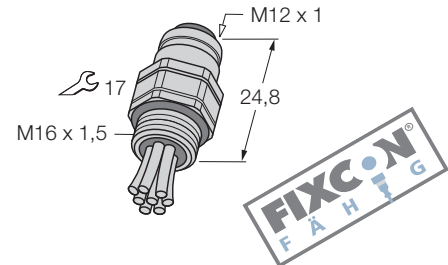

4

		Standardleitungslängen 0.5 m
Belegung	Leitungsqualität Adernaufbau	Typ-Bezeichnung Bestellnummer
<p><b>5-polig</b></p>	<p><b>PVC</b> 5 x 0.34 mm<sup>2</sup></p>	<p>EC-FKD4.5-0,5/16 8027528</p>
<p><b>8-polig</b></p>	<p><b>PVC</b> 8 x 0.25 mm<sup>2</sup></p>	<p>EC-FKD8-0,5/16 8028111</p>
<p><b>12-polig</b></p>	<p><b>PVC</b> 12 x 0.14 mm<sup>2</sup></p>	<p>EC-FKD12-0,5/16 8028117</p>

STAND: 07.2005

Irrtümer und Änderungen vorbehalten

# M12 x 1 - Rundsteckverbinder

## Flanschkupplung, mit Litze, Hinterwandmontage, metr. Einschraubgewinde M16 x 1,5

**TURCK**

Industrielle  
Automation

Steckverbinder Flanschkupplung, M12 x 1, mit Litze  
 Flanschgehäuse Metall, CuZn, vernickelt  
 Befestigungsmutter/-schraube Metall, CuZn, vernickelt  
 Kontaktträger Kunststoff, TPU, schwarz  
 Kontakte Metall, CuZn, vergoldet  
 Dichtung Kunststoff, FKM (Viton)  
 Dichtung Einschraubgewinde Kunststoff, NBR

Poligkeit 3-polig  
 Strombelastbarkeit 4 A  
 Bemessungsspannung max. 250 V

Poligkeit 4-polig  
 Strombelastbarkeit 4 A  
 Bemessungsspannung max. 250 V

Poligkeit 4-polig + PE  
 Strombelastbarkeit 4 A  
 Bemessungsspannung max. 60 V

Isolationswiderstand  $\geq 10^9 \Omega$   
 Durchgangswiderstand  $\leq 5 \text{ m}\Omega$   
 Verschmutzungsgrad 3

Umgebungstemp. Steckverbinder -30 ... +90 °C  
 Schutzart IP67, nur im verschraubten Zustand  
 Mechanische Lebensdauer max. 100 Steckzyklen

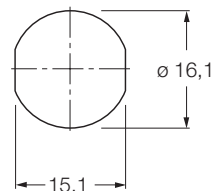
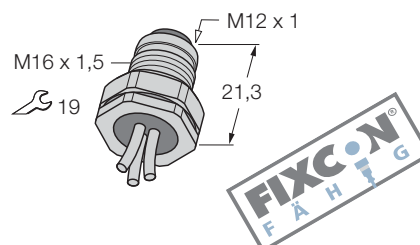

		Standardleitungslängen
		0.5 m
Belegung	Leitungsqualität	Typ-Bezeichnung Bestellnummer
		Adernaufbau
<b>3-polig</b> 	<b>PVC</b> 3 x 0.34 mm <sup>2</sup>	EC-FKFD3-0,5/16 8027547
<b>4-polig</b> 	<b>PVC</b> 4 x 0.34 mm <sup>2</sup>	EC-FKFD4-0,5/16 8027548
<b>4-polig + PE</b> 	<b>PVC</b> 4 x 0.34 mm <sup>2</sup> / 1 x 0.5 mm <sup>2</sup>	EC-FKFD5-0,5/16 8027550

STAND: 07.2005  
Irrtümer und Änderungen vorbehalten

# M12 x 1 - Rundsteckverbinder

## Flanschkupplung, mit Litze, Hinterwandmontage, metr. Einschraubgewinde M16 x 1,5

**TURCK**

Industrielle  
Automation

Steckverbinder	Flanschkupplung, M12 x 1, mit Litze
Flanschgehäuse	Metall, CuZn, vernickelt
Befestigungsmutter/-schraube	Metall, CuZn, vernickelt
Kontaktträger	Kunststoff, TPU, schwarz
Kontakte	Metall, CuZn, vergoldet
Dichtung	Kunststoff, FKM (Viton)
Dichtung Einschraubgewinde	Kunststoff, NBR

Poligkeit	5-polig
Strombelastbarkeit	4 A
Bemessungsspannung	max. 60 V

Poligkeit	8-polig
Strombelastbarkeit	2 A
Bemessungsspannung	max. 30 V

Poligkeit	12-polig
Strombelastbarkeit	1.5 A
Bemessungsspannung	max. 30 V

Isolationswiderstand	$\geq 10^9 \Omega$
Durchgangswiderstand	$\leq 5 \text{ m}\Omega$
Verschmutzungsgrad	3

Umgebungstemp. Steckverbinder	-30 ... +90 °C
Schutzart	IP67, nur im verschraubten Zustand
Mechanische Lebensdauer	max. 100 Steckzyklen

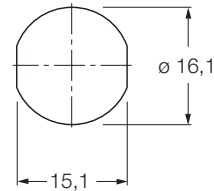
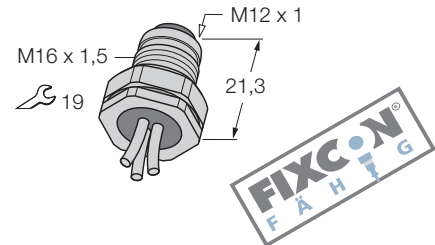

4

		Standardleitungslängen
		0.5 m
Belegung	Leitungsqualität	Typ-Bezeichnung Bestellnummer
Adernaufbau		
<p><b>5-polig</b></p>	<p><b>PVC</b></p> <p>5 x 0.34 mm<sup>2</sup></p>	<p>EC-FKFD4.5-0,5/16</p> <p>8027549</p>
<p><b>8-polig</b></p>	<p><b>PVC</b></p> <p>8 x 0.25 mm<sup>2</sup></p>	<p>EC-FKFD8-0,5/16</p> <p>8028120</p>
<p><b>12-polig</b></p>	<p><b>PVC</b></p> <p>12 x 0.14 mm<sup>2</sup></p>	<p>EC-FKFD12-0,5/16</p> <p>8028121</p>

STAND: 07.2005

Irrtümer und Änderungen vorbehalten

# M12 x 1 - Rundsteckverbinder

## Flanschkupplung, mit Litze, Edelstahlversion, metr. Einschraubgewinde M16 x 1,5



Steckverbinder Flanschkupplung, M12 x 1, mit Litze  
 Flanschgehäuse Edelstahl, 1.4404  
 Kontaktträger Kunststoff, TPU, schwarz  
 Kontakte Metall, CuZn, vergoldet  
 Dichtung Kunststoff, FKM (Viton)  
 Dichtung Einschraubgewinde Kunststoff, NBR

Poligkeit 3-polig  
 Strombelastbarkeit 4 A  
 Bemessungsspannung max. 250 V

Poligkeit 4-polig  
 Strombelastbarkeit 4 A  
 Bemessungsspannung max. 250 V

Poligkeit 4-polig + PE  
 Strombelastbarkeit 4 A  
 Bemessungsspannung max. 60 V

Isolationswiderstand  $\geq 10^9 \Omega$   
 Durchgangswiderstand  $\leq 5 \text{ m}\Omega$   
 Verschmutzungsgrad 3

Umgebungstemp. Steckverbinder -30 ... +90 °C  
 Schutzart IP67, nur im verschraubten Zustand  
 Mechanische Lebensdauer max. 100 Steckzyklen

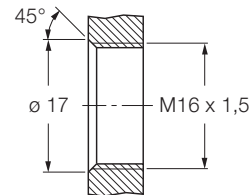
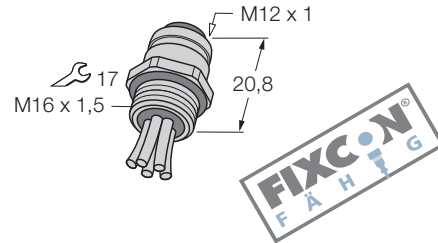

		Standardleitungslängen
		0.5 m
Belegung	Leitungsqualität	Typ-Bezeichnung Bestellnummer
Adernaufbau		
<b>3-polig</b> 	<b>PVC</b> 3 x 0.34 mm <sup>2</sup>	EC-FKE3-0,5/16 8028126
<b>4-polig</b> 	<b>PVC</b> 4 x 0.34 mm <sup>2</sup>	EC-FKE4-0,5/16 8028127
<b>4-polig + PE</b> 	<b>PVC</b> 4 x 0.34 mm <sup>2</sup> / 1 x 0.5 mm <sup>2</sup>	EC-FKE5-0,5/16 8028131

STAND: 07.2005

Irrtümer und Änderungen vorbehalten



# M12 x 1 - Rundsteckverbinder Flanschkupplung, mit Litze, Edelstahlversion, metr. Einschraubgewinde M16 x 1,5

**TURCK**

Industrielle  
Automation

Steckverbinder Flanschkupplung, M12 x 1, mit Litze  
Edelstahl, 1.4404  
Kontaktträger Kunststoff, TPU, schwarz  
Kontakte Metall, CuZn, vergoldet  
Dichtung Kunststoff, FKM (Viton)  
Dichtung Einschraubgewinde Kunststoff, NBR

Poligkeit 5-polig  
Strombelastbarkeit 4 A  
Bemessungsspannung max. 60 V

Poligkeit 8-polig  
Strombelastbarkeit 2 A  
Bemessungsspannung max. 30 V

Poligkeit 12-polig  
Strombelastbarkeit 1.5 A  
Bemessungsspannung max. 30 V

Isolationswiderstand  $\geq 10^9 \Omega$   
Durchgangswiderstand  $\leq 5 \text{ m}\Omega$   
Verschmutzungsgrad 3

Umgebungstemp. Steckverbinder -30 ... +90 °C  
Schutzart IP67, nur im verschraubten Zustand  
Mechanische Lebensdauer max. 100 Steckzyklen

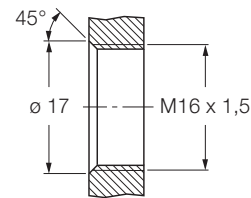
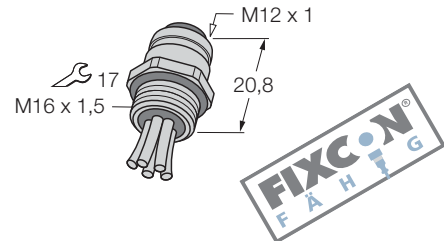

4

		Standardleitungslängen 0.5 m
Belegung	Leitungsqualität Adernaufbau	Typ-Bezeichnung Bestellnummer
<p style="text-align: center;"><b>5-polig</b></p>	<p><b>PVC</b> 5 x 0.34 mm<sup>2</sup></p>	<p>EC-FKE4.5-0,5/16 8028128</p>
<p style="text-align: center;"><b>8-polig</b></p>	<p><b>PVC</b> 8 x 0.25 mm<sup>2</sup></p>	<p>EC-FKE8-0,5/16 8029015</p>
<p style="text-align: center;"><b>12-polig</b></p>	<p><b>PVC</b> 12 x 0.14 mm<sup>2</sup></p>	<p>EC-FKE12-0,5/16 8029696</p>

STAND: 07.2005

Irrtümer und Änderungen vorbehalten

# M12 x 1 - Rundsteckverbinder

## Flanschkupplung, mit Litze, drehb. Kontaktteil, Edelstahlversion, metr. Einschraubgewinde M16 x 1,5



Steckverbinder Flanschkupplung, M12 x 1, mit Litze  
 Flanschgehäuse Edelstahl, 1.4404  
 Kontaktträger Kunststoff, TPU, schwarz  
 Kontakte Metall, CuZn, vergoldet  
 Dichtung Kunststoff, FKM (Viton)  
 Dichtung Einschraubgewinde Kunststoff, NBR

Poligkeit 3-polig  
 Strombelastbarkeit 4 A  
 Bemessungsspannung max. 250 V

Poligkeit 4-polig  
 Strombelastbarkeit 4 A  
 Bemessungsspannung max. 250 V

Poligkeit 4-polig + PE  
 Strombelastbarkeit 4 A  
 Bemessungsspannung max. 60 V

Isolationswiderstand  $\geq 10^9 \Omega$   
 Durchgangswiderstand  $\leq 5 \text{ m}\Omega$   
 Verschmutzungsgrad 3

Umgebungstemp. Steckverbinder -30 ... +90 °C  
 Schutzart IP67, nur im verschraubten Zustand  
 Mechanische Lebensdauer max. 100 Steckzyklen

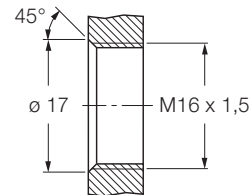
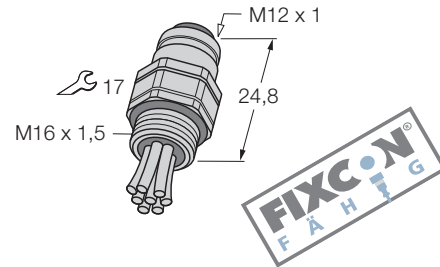

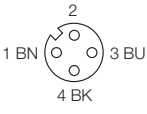
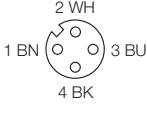
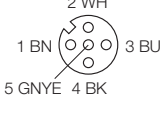
		Standardleitungslängen
		0.5 m
Belegung	Leitungsqualität	Typ-Bezeichnung Bestellnummer
Adernaufbau		
<b>3-polig</b> 	<b>PVC</b> 3 x 0.34 mm <sup>2</sup>	EC-FKDE3-0,5/16 8028132
<b>4-polig</b> 	<b>PVC</b> 4 x 0.34 mm <sup>2</sup>	EC-FKDE4-0,5/16 8028133
<b>4-polig + PE</b> 	<b>PVC</b> 4 x 0.34 mm <sup>2</sup> / 1 x 0.5 mm <sup>2</sup>	EC-FKDE5-0,5/16 8028136

STAND: 07.2005

Irrtümer und Änderungen vorbehalten

# M12 x 1 - Rundsteckverbinder

## Flanschkupplung, mit Litze, drehb. Kontaktteil, Edelstahlversion, metr. Einschraubgewinde M16 x 1,5

**TURCK**

Industrielle  
Automation

Steckverbinder Flanschkupplung, M12 x 1, mit Litze  
 Flanschgehäuse Edelstahl, 1.4404  
 Kontaktträger Kunststoff, TPU, schwarz  
 Kontakte Metall, CuZn, vergoldet  
 Dichtung Kunststoff, FKM (Viton)  
 Dichtung Einschraubgewinde Kunststoff, NBR

Poligkeit 5-polig  
 Strombelastbarkeit 4 A  
 Bemessungsspannung max. 60 V

Poligkeit 8-polig  
 Strombelastbarkeit 2 A  
 Bemessungsspannung max. 30 V

Poligkeit 12-polig  
 Strombelastbarkeit 1.5 A  
 Bemessungsspannung max. 30 V

Isolationswiderstand  $\geq 10^9 \Omega$   
 Durchgangswiderstand  $\leq 5 \text{ m}\Omega$   
 Verschmutzungsgrad 3

Umgebungstemp. Steckverbinder -30 ... +90 °C  
 Schutzart IP67, nur im verschraubten Zustand  
 Mechanische Lebensdauer max. 100 Steckzyklen

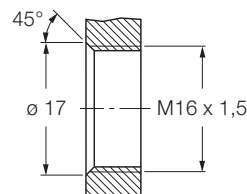
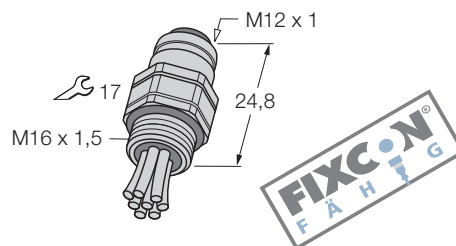

**4**

		Standardleitungslängen 0.5 m
Belegung	Leistungsqualität Adernaufbau	Typ-Bezeichnung Bestellnummer
<p><b>5-polig</b></p>	<p><b>PVC</b> 5 x 0.34 mm<sup>2</sup></p>	<p>EC-FKDE4.5-0,5/16 8028135</p>
<p><b>8-polig</b></p>	<p><b>PVC</b> 8 x 0.25 mm<sup>2</sup></p>	<p>EC-FKDE8-0,5/16 8029038</p>
<p><b>12-polig</b></p>	<p><b>PVC</b> 12 x 0.14 mm<sup>2</sup></p>	<p>EC-FKDE12-0,5/16 8029698</p>

STAND: 07.2005

Irrtümer und Änderungen vorbehalten

# M12 x 1 - Rundsteckverbinder

## Flanschkupplung, mit Litze, Hinterwandmontage, Edelstahlversion, metr. Einschraubgewinde M16 x 1,5



Steckverbinder Flanschkupplung, M12 x 1, mit Litze  
 Flanschgehäuse Edelstahl, 1.4404  
 Befestigungsmutter/-schraube Edelstahl, 1.4404  
 Kontaktträger Kunststoff, TPU, schwarz  
 Kontakte Metall, CuZn, vergoldet  
 Dichtung Kunststoff, FKM (Viton)  
 Dichtung Einschraubgewinde Kunststoff, NBR

Poligkeit 3-polig  
 Strombelastbarkeit 4 A  
 Bemessungsspannung max. 250 V

Poligkeit 4-polig  
 Strombelastbarkeit 4 A  
 Bemessungsspannung max. 250 V

Poligkeit 4-polig + PE  
 Strombelastbarkeit 4 A  
 Bemessungsspannung max. 60 V

Isolationswiderstand  $\geq 10^9 \Omega$   
 Durchgangswiderstand  $\leq 5 \text{ m}\Omega$   
 Verschmutzungsgrad 3

Umgebungstemp. Steckverbinder -30 ... +90 °C  
 Schutzart IP67, nur im verschraubten Zustand  
 Mechanische Lebensdauer max. 100 Steckzyklen

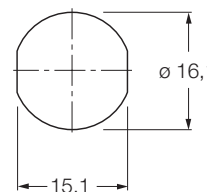
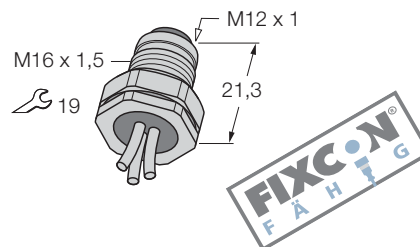

		Standardleitungslängen
		0.5 m
Belegung	Leitungsqualität	Typ-Bezeichnung Bestellnummer
		Adernaufbau
<b>3-polig</b> 	<b>PVC</b> 3 x 0.34 mm <sup>2</sup>	EC-FKFDE3-0,5/16 8029175
<b>4-polig</b> 	<b>PVC</b> 4 x 0.34 mm <sup>2</sup>	EC-FKFDE4-0,5/16 8029176
<b>4-polig + PE</b> 	<b>PVC</b> 4 x 0.34 mm <sup>2</sup> / 1 x 0.5 mm <sup>2</sup>	EC-FKFDE5-0,5/16 8029189

STAND: 07.2005  
Irrtümer und Änderungen vorbehalten

# M12 x 1 - Rundsteckverbinder

## Flanschkupplung, mit Litze, Hinterwandmontage, Edelstahlversion, metr. Einschraubgewinde M16 x 1,5

**TURCK**

Industrielle  
Automation

Steckverbinder Flanschkupplung, M12 x 1, mit Litze  
 Flanschgehäuse Edelstahl, 1.4404  
 Befestigungsmutter/-schraube Edelstahl, 1.4404  
 Kontaktträger Kunststoff, TPU, schwarz  
 Kontakte Metall, CuZn, vergoldet  
 Dichtung Kunststoff, FKM (Viton)  
 Dichtung Einschraubgewinde Kunststoff, NBR

Poligkeit 5-polig  
 Strombelastbarkeit 4 A  
 Bemessungsspannung max. 60 V

Poligkeit 8-polig  
 Strombelastbarkeit 2 A  
 Bemessungsspannung max. 30 V

Poligkeit 12-polig  
 Strombelastbarkeit 1,5 A  
 Bemessungsspannung max. 30 V

Isolationswiderstand  $\geq 10^9 \Omega$   
 Durchgangswiderstand  $\leq 5 \text{ m}\Omega$   
 Verschmutzungsgrad 3

Umgebungstemp. Steckverbinder -30 ... +90 °C  
 Schutzart IP67, nur im verschraubten Zustand  
 Mechanische Lebensdauer max. 100 Steckzyklen

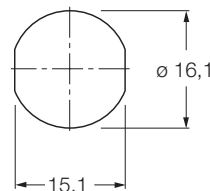
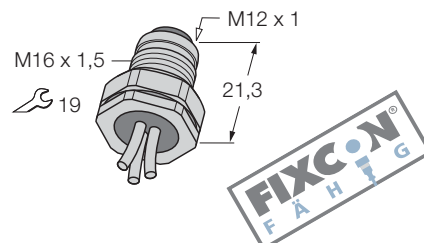

**4**

		Standardleitungslängen 0.5 m
Belegung	Leitungsqualität Adernaufbau	Typ-Bezeichnung Bestellnummer
<p><b>5-polig</b></p>	<p><b>PVC</b> 5 x 0.34 mm<sup>2</sup></p>	<p>EC-FKFDE4.5-0,5/16 8029752</p>
<p><b>8-polig</b></p>	<p><b>PVC</b> 8 x 0.25 mm<sup>2</sup></p>	<p>EC-FKFDE8-0,5/16 8029160</p>
<p><b>12-polig</b></p>	<p><b>PVC</b> 12 x 0.14 mm<sup>2</sup></p>	<p>EC-FKFDE12-0,5/16 8029700</p>

STAND: 07.2005

Irrtümer und Änderungen vorbehalten

# M12 x 1 - Rundsteckverbinder

## Flanschkupplung, mit Litze, B-codiert, metr. Einschraubgewinde M16 x 1,5



Steckverbinder	Flanschkupplung, M12 x 1, mit Litze
Flanschgehäuse	Metall, CuZn, vernickelt
Kontaktträger	Kunststoff, TPU, schwarz
Kontakte	Metall, CuZn, vergoldet
Dichtung	Kunststoff, FKM (Viton)
Dichtung Einschraubgewinde	Kunststoff, NBR

Poligkeit	4-polig + PE
Strombelastbarkeit	4 A
Bemessungsspannung	max. 60 V

Isolationswiderstand	$\geq 10^9 \Omega$
Durchgangswiderstand	$\leq 5 \text{ m}\Omega$
Verschmutzungsgrad	3

Umgebungstemp. Steckverbinder	-30 ... +90 °C
Schutzart	IP67, nur im verschraubten Zustand
Mechanische Lebensdauer	max. 100 Steckzyklen

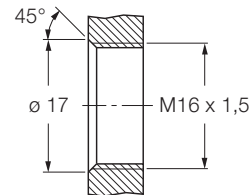
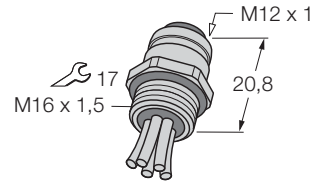

		Standardleitungslängen
		0.5 m
Belegung	Leitungsqualität	Typ-Bezeichnung Bestellnummer
<b>4-polig + PE</b> 	<b>PVC</b> 4 x 0.34 mm <sup>2</sup> / 1 x 0.5 mm <sup>2</sup>	EC-FKW5-0,5/16 8029677

STAND: 07.2005

Irrtümer und Änderungen vorbehalten

# M12 x 1 - Rundsteckverbinder

## Flanschkupplung, mit Litze, drehb. Kontaktteil, B-codiert, metr. Einschraubgewinde M16 x 1,5

**TURCK**

Industrielle  
Automation

Steckverbinder	Flanschkupplung, M12 x 1, mit Litze
Flanschgehäuse	Metall, CuZn, vernickelt
Kontaktträger	Kunststoff, TPU, schwarz
Kontakte	Metall, CuZn, vergoldet
Dichtung	Kunststoff, FKM (Viton)
Dichtung Einschraubgewinde	Kunststoff, NBR

Poligkeit	4-polig + PE
Strombelastbarkeit	4 A
Bemessungsspannung	max. 60 V

Isolationswiderstand	$\geq 10^9 \Omega$
Durchgangswiderstand	$\leq 5 \text{ m}\Omega$
Verschmutzungsgrad	3

Umgebungstemp. Steckverbinder	-30 ... +90 °C
Schutzart	IP67, nur im verschraubten Zustand
Mechanische Lebensdauer	max. 100 Steckzyklen

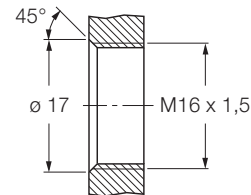
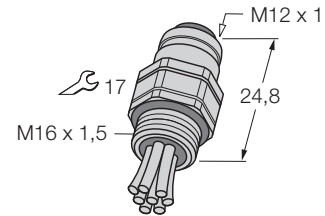

4

		Standardleitungslängen 0.5 m
Belegung	Leitungsqualität Adernaufbau	Typ-Bezeichnung Bestellnummer
<b>4-polig + PE</b> 	<b>PVC</b> 4 x 0.34 mm <sup>2</sup> / 1 x 0.5 mm <sup>2</sup>	EC-FKDW5-0,5/16 8029678

STAND: 07.2005

Irrtümer und Änderungen vorbehalten

**M12 x 1 - Rundsteckverbinder**  
**Flanschkupplung, mit Litze, Hinterwandmontage,**  
**B-codiert, metr. Einschraubgewinde M16 x 1,5**



Steckverbinder	Flanschkupplung, M12 x 1, mit Litze
Flanschgehäuse	Metall, CuZn, vernickelt
Befestigungsmutter/-schraube	Metall, CuZn, vernickelt
Kontaktträger	Kunststoff, TPU, schwarz
Kontakte	Metall, CuZn, vergoldet
Dichtung	Kunststoff, FKM (Viton)
Dichtung Einschraubgewinde	Kunststoff, NBR
Poligkeit	4-polig + PE
Strombelastbarkeit	4 A
Bemessungsspannung	max. 60 V
Isolationswiderstand	≥ 10 <sup>9</sup> Ω
Durchgangswiderstand	≤ 5 mΩ
Verschmutzungsgrad	3
Umgebungstemp. Steckverbinder	-30 ... +90 °C
Schutzart	IP67, nur im verschraubten Zustand
Mechanische Lebensdauer	max. 100 Steckzyklen

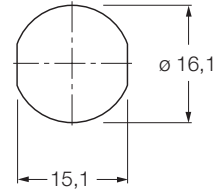
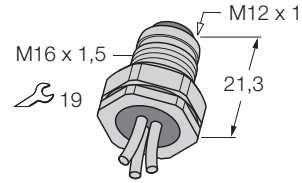

		Standardleitungslängen
		0.5 m
Belegung	Leitungsqualität	Typ-Bezeichnung Bestellnummer
<b>4-polig + PE</b> 	<b>PVC</b> 4 x 0.34 mm <sup>2</sup> / 1 x 0.5 mm <sup>2</sup>	EC-FKFDW5-0,5/16 8029676

STAND: 07.2005  
Irrtümer und Änderungen vorbehalten



# M12 x 1 - Rundsteckverbinder Flanschkupplung, Lötkontakte, metr. Einschraubgewinde M16 x 1,5

**TURCK**

Industrielle  
Automation

Steckverbinder Flanschkupplung, M12 x 1, ohne Litze  
Flanschgehäuse Metall, CuZn, vernickelt  
Kontaktträger Kunststoff, TPU, schwarz  
Kontakte Metall, CuZn, vergoldet  
Dichtung Kunststoff, FKM (Viton)  
Dichtung Einschraubgewinde Kunststoff, NBR

Poligkeit 3-polig  
Strombelastbarkeit 4 A  
Bemessungsspannung max. 250 V

Poligkeit 4-polig  
Strombelastbarkeit 4 A  
Bemessungsspannung max. 250 V

Poligkeit 5-polig  
Strombelastbarkeit 4 A  
Bemessungsspannung max. 60 V

Isolationswiderstand  $\geq 10^9 \Omega$   
Durchgangswiderstand  $\leq 5 \text{ m}\Omega$   
Verschmutzungsgrad 3

Umgebungstemp. Steckverbinder -30 ... +90 °C  
Schutzart IP67, nur im verschraubten Zustand  
Mechanische Lebensdauer max. 100 Steckzyklen

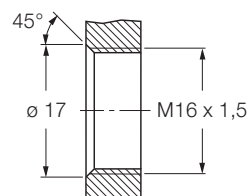
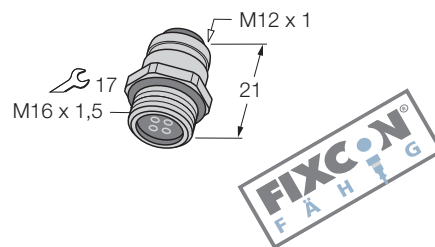

**4**

		Standardleitungslängen
Belegung	Leistungsqualität Adernaufbau	Typ-Bezeichnung Bestellnummer
<p><b>3-polig</b></p>		<p>EC-FK3-L/16 8027566</p>
<p><b>4-polig</b></p>		<p>EC-FK4-L-16 8027569</p>
<p><b>5-polig</b></p>		<p>EC-FK5-L/16 8027570</p>

STAND: 07.2005

Irrtümer und Änderungen vorbehalten

# M12 x 1 - Rundsteckverbinder Flanschkupplung, Lötkontakte, metr. Einschraubgewinde M16 x 1,5



Steckverbinder	Flanschkupplung, M12 x 1, ohne Litze
Flanschgehäuse	Metall, CuZn, vernickelt
Kontaktträger	Kunststoff, schwarz
Kontakte	Metall, CuZn, vergoldet
Dichtung	Kunststoff, FKM (Viton)
Dichtung Einschraubgewinde	Kunststoff, NBR

Poligkeit	8-polig
Strombelastbarkeit	2 A
Bemessungsspannung	max. 30 V

Isolationswiderstand	$\geq 10^9 \Omega$
Durchgangswiderstand	$\leq 5 \text{ m}\Omega$
Verschmutzungsgrad	3

Umgebungstemp. Steckverbinder	-30 ... +90 °C
Schutzart	IP67, nur im verschraubten Zustand
Mechanische Lebensdauer	max. 100 Steckzyklen

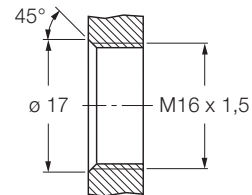
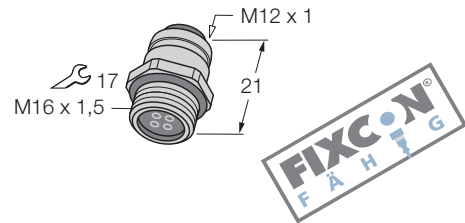

		Standardleitungslängen
Belegung	Leitungsqualität	Typ-Bezeichnung Bestellnummer
<b>8-polig</b> 	Adernaufbau	EC-FK8-L/16 8028122

STAND: 07.2005

Irrtümer und Änderungen vorbehalten

# M12 x 1 - Rundsteckverbinder

## Flanschkupplung, Lötkontakte, Edelstahlversion, metr. Einschraubgewinde M16 x 1,5

**TURCK**

Industrielle  
Automation

Steckverbinder Flanschkupplung, M12 x 1, ohne Litze  
 Flanschgehäuse Edelstahl, 1.4404  
 Kontaktträger Kunststoff, TPU, schwarz  
 Kontakte Metall, CuZn, vergoldet  
 Dichtung Kunststoff, FKM (Viton)  
 Dichtung Einschraubgewinde Kunststoff, NBR

Poligkeit 3-polig  
 Strombelastbarkeit 4 A  
 Bemessungsspannung max. 250 V

Poligkeit 4-polig  
 Strombelastbarkeit 4 A  
 Bemessungsspannung max. 250 V

Poligkeit 5-polig  
 Strombelastbarkeit 4 A  
 Bemessungsspannung max. 60 V

Isolationswiderstand  $\geq 10^9 \Omega$   
 Durchgangswiderstand  $\leq 5 m\Omega$   
 Verschmutzungsgrad 3

Umgebungstemp. Steckverbinder -30 ... +90 °C  
 Schutzart IP67, nur im verschraubten Zustand  
 Mechanische Lebensdauer max. 100 Steckzyklen

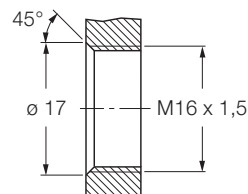
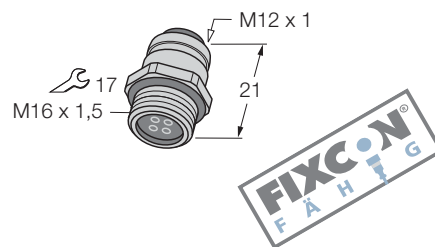

**4**

		Standardleitungslängen
Belegung	Leitungsqualität Adernaufbau	Typ-Bezeichnung Bestellnummer
<b>3-polig</b> 		EC-FKE3-L/16 8029169
<b>4-polig</b> 		EC-FKE4-L/16 8029170
<b>5-polig</b> 		EC-FKE5-L/16 8029171

STAND: 07.2005

Irrtümer und Änderungen vorbehalten

# M12 x 1 - Rundsteckverbinder

## Flanschkupplung, Lötkontakte, Edelstahlversion, metr. Einschraubgewinde M16 x 1,5



Steckverbinder Flanschkupplung, M12 x 1, ohne Litze  
 Flanschgehäuse Edelstahl, 1.4404  
 Kontaktträger Kunststoff, schwarz  
 Kontakte Metall, CuZn, vergoldet  
 Dichtung Kunststoff, FKM (Viton)  
 Dichtung Einschraubgewinde Kunststoff, NBR

Poligkeit 8-polig  
 Strombelastbarkeit 2 A  
 Bemessungsspannung max. 30 V

Isolationswiderstand  $\geq 10^9 \Omega$   
 Durchgangswiderstand  $\leq 5 \text{ m}\Omega$   
 Verschmutzungsgrad 3

Umgebungstemp. Steckverbinder -30 ... +90 °C  
 Schutzart IP67, nur im verschraubten bzw.  
 gesteckten Zustand

Mechanische Lebensdauer max. 100 Steckzyklen

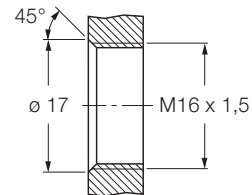
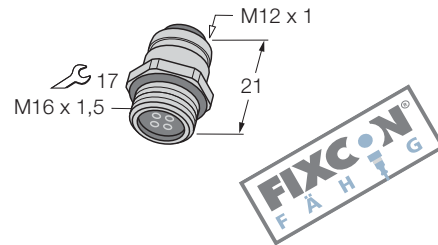

		Standardleitungslängen
Belegung	Leitungsqualität	Typ-Bezeichnung Bestellnummer
<b>8-polig</b> 	Adernaufbau	EC-FKE8-L/16 8029016

STAND: 07.2005

Irrtümer und Änderungen vorbehalten

# M12 x 1 - Rundsteckverbinder

## Flanschgehäuse, Lötkontakte, B-codiert, metr. Einschraubgewinde M16 x 1,5

**TURCK**

Industrielle  
Automation

Steckverbinder	Flanschkupplung, M12 x 1, ohne Litze
Flanschgehäuse	Metall, CuZn, vernickelt
Kontaktträger	Kunststoff, TPU, schwarz
Kontakte	Metall, CuZn, vergoldet
Dichtung	Kunststoff, FKM (Viton)
Dichtung Einschraubgewinde	Kunststoff, NBR

Poligkeit	5-polig
Strombelastbarkeit	4 A
Bemessungsspannung	max. 60 V

Isolationswiderstand	$\geq 10^9 \Omega$
Durchgangswiderstand	$\leq 5 \text{ m}\Omega$
Verschmutzungsgrad	3

Umgebungstemp. Steckverbinder	-30 ... +90 °C
Schutzart	IP67, nur im verschraubten Zustand
Mechanische Lebensdauer	max. 100 Steckzyklen

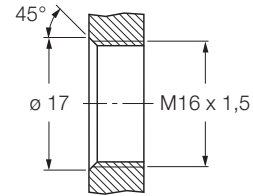
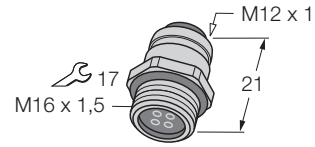

4

		Standardleitungslängen
Belegung	Leistungsqualität	Typ-Bezeichnung Bestellnummer
<p><b>5-polig</b></p>	Adernaufbau	<p>EC-FKW5-L/16 8029682</p>

STAND: 07.2005

Irrtümer und Änderungen vorbehalten

# M12 x 1 - Rundsteckverbinder

## Flanschgehäuse, Printkontakte, Hinterwandmontage, metr. Einschraubgewinde M16 x 1,5

**TURCK**

Industrielle  
Automation

Steckverbinder	Flanschgehäuse, M12 x 1, ohne Litze
Flanschgehäuse	Metall, CuZn, vernickelt
Befestigungsmutter/-schraube	Metall, CuZn, vernickelt
Kontaktträger	Kunststoff, TPU, schwarz
Kontakte	Metall, CuZn, vergoldet
Dichtung	Kunststoff, FKM (Viton)
Dichtung Einschraubgewinde	Kunststoff, NBR

Poligkeit	3-polig
Strombelastbarkeit	4 A
Bemessungsspannung	max. 250 V

Poligkeit	4-polig
Strombelastbarkeit	4 A
Bemessungsspannung	max. 250 V

Poligkeit	5-polig
Strombelastbarkeit	4 A
Bemessungsspannung	max. 60 V

Isolationswiderstand	$\geq 10^9 \Omega$
Durchgangswiderstand	$\leq 5 \text{ m}\Omega$
Verschmutzungsgrad	3

Umgebungstemp. Steckverbinder	-30 ... +90 °C
Schutzart	IP67, nur im verschraubten Zustand
Mechanische Lebensdauer	max. 100 Steckzyklen

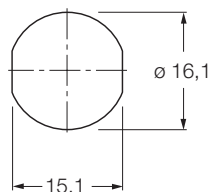
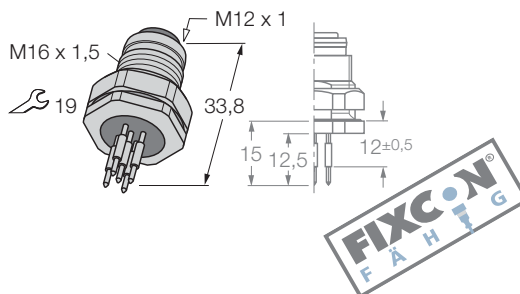

		Standardleitungslängen
Belegung	Leitungsqualität Adernaufbau	Typ-Bezeichnung Bestellnummer
<b>3-polig</b> 		EC-FKFD3-P/16 8029476
<b>4-polig</b> 		EC-FKFD4-P/16 8029477
<b>5-polig</b> 		EC-FKFD5-P/16 8029478

STAND: 07.2005

Irrtümer und Änderungen vorbehalten

# M12 x 1 - Rundsteckverbinder

## Flanschcupplung, Printkontakte, Hinterwandmontage, metr. Einschraubgewinde M16 x 1,5

**TURCK**

Industrielle  
Automation

Steckverbinder	Flanschcupplung, M12 x 1, ohne Litze
Flanschgehäuse	Metall, CuZn, vernickelt
Befestigungsmutter/-schraube	Metall, CuZn, vernickelt
Kontaktträger	Kunststoff, TPU, schwarz
Kontakte	Metall, CuZn, vergoldet
Dichtung	Kunststoff, FKM (Viton)
Dichtung Einschraubgewinde	Kunststoff, NBR

Poligkeit	8-polig
Strombelastbarkeit	2 A
Bemessungsspannung	max. 30 V

Poligkeit	12-polig
Strombelastbarkeit	1.5 A
Bemessungsspannung	max. 30 V

Isolationswiderstand	$\geq 10^9 \Omega$
Durchgangswiderstand	$\leq 5 \text{ m}\Omega$
Verschmutzungsgrad	3

Umgebungstemp. Steckverbinder	-30 ... +90 °C
Schutzart	IP67, nur im verschraubten Zustand
Mechanische Lebensdauer	max. 100 Steckzyklen

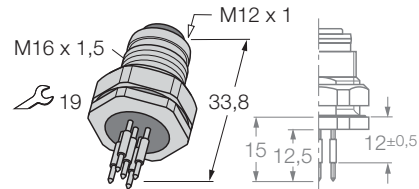

4

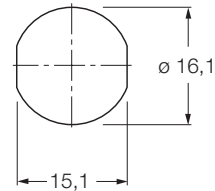

		Standardleitungslängen
Belegung	Leistungsqualität Adernaufbau	Typ-Bezeichnung Bestellnummer
<p><b>8-polig</b></p>		<p>EC-FKFD8-P/16 8029479</p>
<p><b>12-polig</b></p>		<p>EC-FKFD12-P/16 8029480</p>

STAND: 07.2005

Irrtümer und Änderungen vorbehalten

# M12 x 1 - Rundsteckverbinder

## Flanschkupplung, Printkontakte, Hinterwandmontage, Edelstahlversion, metr. Einschraubgewinde M16 x 1,5



Steckverbinder	Flanschkupplung, M12 x 1, ohne Litze
Flanschgehäuse	Edelstahl, 1.4404
Befestigungsmutter/-schraube	Edelstahl, 1.4404
Kontaktträger	Kunststoff, TPU, schwarz
Kontakte	Metall, CuZn, vergoldet
Dichtung	Kunststoff, FKM (Viton)
Dichtung Einschraubgewinde	Kunststoff, NBR

Poligkeit	3-polig
Strombelastbarkeit	4 A
Bemessungsspannung	max. 250 V

Poligkeit	4-polig
Strombelastbarkeit	4 A
Bemessungsspannung	max. 250 V

Poligkeit	5-polig
Strombelastbarkeit	4 A
Bemessungsspannung	max. 60 V

Isolationswiderstand	≥ 10 <sup>9</sup> Ω
Durchgangswiderstand	≤ 5 mΩ
Verschmutzungsgrad	3

Umgebungstemp. Steckverbinder	-30 ... +90 °C
Schutzart	IP67, nur im verschraubten Zustand
Mechanische Lebensdauer	max. 100 Steckzyklen

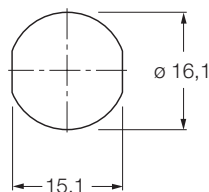
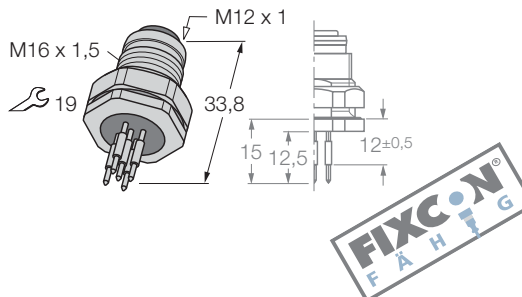

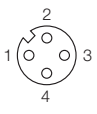
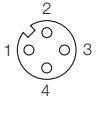
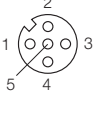
		Standardleitungslängen
Belegung	Leitungsqualität Adernaufbau	Typ-Bezeichnung Bestellnummer
<b>3-polig</b> 		EC-FKFDE3-P/16 8029695
<b>4-polig</b> 		EC-FKFDE4-P/16 8029508
<b>5-polig</b> 		EC-FKFDE5-P/16 8029509

STAND: 07.2005

Irrtümer und Änderungen vorbehalten



# M12 x 1 - Rundsteckverbinder

## Flanschkupplung, Printkontakte, Hinterwandmontage, Edelstahlversion, metr. Einschraubgewinde M16 x 1,5

**TURCK**

Industrielle  
Automation

Steckverbinder	Flanschkupplung, M12 x 1, ohne Litze
Flanschgehäuse	Edelstahl, 1.4404
Befestigungsmutter/-schraube	Edelstahl, 1.4404
Kontaktträger	Kunststoff, TPU, schwarz
Kontakte	Metall, CuZn, vergoldet
Dichtung	Kunststoff, FKM (Viton)
Dichtung Einschraubgewinde	Kunststoff, NBR

Poligkeit	8-polig
Strombelastbarkeit	2 A
Bemessungsspannung	max. 30 V

Poligkeit	12-polig
Strombelastbarkeit	1,5 A
Bemessungsspannung	max. 30 V

Isolationswiderstand	$\geq 10^9 \Omega$
Durchgangswiderstand	$\leq 5 m\Omega$
Verschmutzungsgrad	3

Umgebungstemp. Steckverbinder	-30 ... +90 °C
Schutzart	IP67, nur im verschraubten Zustand
Mechanische Lebensdauer	max. 100 Steckzyklen

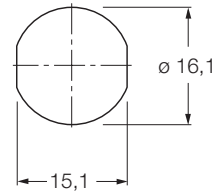
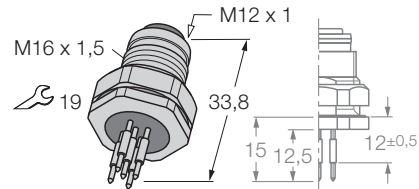

4

		Standardleitungslängen
Belegung	Leistungsqualität Adernaufbau	Typ-Bezeichnung Bestellnummer
<p><b>8-polig</b></p>		<p>EC-FKFDE8-P/16 8029510</p>
<p><b>12-polig</b></p>		<p>EC-FKFDE12-P/16 8029512</p>

STAND: 07.2005

Irrtümer und Änderungen vorbehalten

**M12 x 1 - Rundsteckverbinder**  
**Flanschkupplung, Printkontakte, Hinterwandmontage,**  
**B-codiert, metr. Einschraubgewinde M16 x 1,5**



Steckverbinder	Flanschkupplung, M12 x 1, ohne Litze
Flanschgehäuse	Metall, CuZn, vernickelt
Befestigungsmutter/-schraube	Metall, CuZn, vernickelt
Kontaktträger	Kunststoff, TPU, schwarz
Kontakte	Metall, CuZn, vergoldet
Dichtung	Kunststoff, FKM (Viton)
Dichtung Einschraubgewinde	Kunststoff, NBR

Poligkeit	5-polig
Strombelastbarkeit	4 A
Bemessungsspannung	max. 60 V

Isolationswiderstand	≥ 10 <sup>9</sup> Ω
Durchgangswiderstand	≤ 5 mΩ
Verschmutzungsgrad	3

Umgebungstemp. Steckverbinder	-30 ... +90 °C
Schutzart	IP67, nur im verschraubten Zustand
Mechanische Lebensdauer	max. 100 Steckzyklen

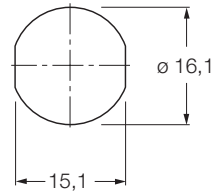
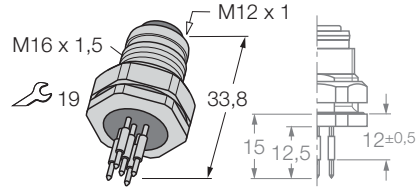

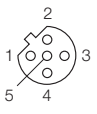
		Standardleitungslängen
Belegung	Leitungsqualität	Typ-Bezeichnung Bestellnummer
<b>5-polig</b> 	Adernaufbau	EC-FKFDW5-P/16 8029684

STAND: 07.2005

Irrtümer und Änderungen vorbehalten

# M12 x 1 - Rundsteckverbinder Flanschstecker, mit Litze, metr. Einschraubgewinde M16 x 1,5

**TURCK**

Industrielle  
Automation

Steckverbinder Flanschstecker, M12 x 1, mit Litze  
Flanschgehäuse Metall, CuZn, vernickelt  
Kontaktträger Kunststoff, PA 12 GF30, schwarz  
Kontakte Metall, CuZn, vergoldet  
Dichtung Einschraubgewinde Kunststoff, NBR

Poligkeit 3-polig  
Strombelastbarkeit 4 A  
Bemessungsspannung max. 250 V

Poligkeit 4-polig  
Strombelastbarkeit 4 A  
Bemessungsspannung max. 250 V

Poligkeit 4-polig + PE  
Strombelastbarkeit 4 A  
Bemessungsspannung max. 60 V

Isolationswiderstand  $\geq 10^9 \Omega$   
Durchgangswiderstand  $\leq 5 \text{ m}\Omega$   
Verschmutzungsgrad 3

Umgebungstemp. Steckverbinder -30 ... +90 °C  
Schutzart IP67, nur im verschraubten Zustand  
Mechanische Lebensdauer max. 100 Steckzyklen

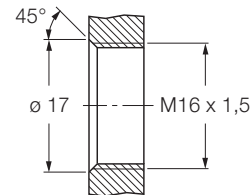
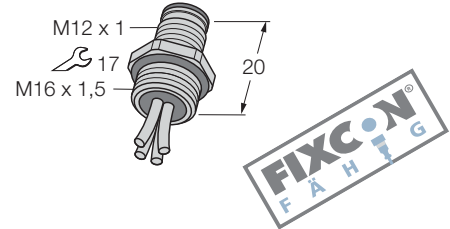

4

		Standardleitungslängen 0.5 m
Belegung	Leitungsqualität Adernaufbau	Typ-Bezeichnung Bestellnummer
<p><b>3-polig</b></p> <p>3 BU 1 BN 4 BK</p>	<p><b>PVC</b> 3 x 0.34 mm<sup>2</sup></p>	<p>EC-FS3-0,5/16 8027382</p>
<p><b>4-polig</b></p> <p>2 WH 1 BN 3 BU 4 BK</p>	<p><b>PVC</b> 4 x 0.34 mm<sup>2</sup></p>	<p>EC-FS4-0,5/16 8027383</p>
<p><b>4-polig + PE</b></p> <p>2 WH 1 BN 3 BU 5 GNYE 4 BK</p>	<p><b>PVC</b> 4 x 0.34 mm<sup>2</sup> / 1 x 0.5 mm<sup>2</sup></p>	<p>EC-FS5-0,5/16 8027393</p>

STAND: 07.2005

Irrtümer und Änderungen vorbehalten

# M12 x 1 - Rundsteckverbinder

## Flanschstecker, mit Litze, metr. Einschraubgewinde M16 x 1,5



Steckverbinder Flanschstecker, M12 x 1, mit Litze  
 Flanschgehäuse Metall, CuZn, vernickelt  
 Kontaktträger Kunststoff, PA 12 GF30, schwarz  
 Kontakte Metall, CuZn, vergoldet  
 Dichtung Einschraubgewinde Kunststoff, NBR

Poligkeit 5-polig  
 Strombelastbarkeit 4 A  
 Bemessungsspannung max. 60 V

Poligkeit 8-polig  
 Strombelastbarkeit 2 A  
 Bemessungsspannung max. 30 V

Poligkeit 12-polig  
 Strombelastbarkeit 1.5 A  
 Bemessungsspannung max. 30 V

Isolationswiderstand  $\geq 10^9 \Omega$   
 Durchgangswiderstand  $\leq 5 \text{ m}\Omega$   
 Verschmutzungsgrad 3

Umgebungstemp. Steckverbinder -30 ... +90 °C  
 Schutzart IP67, nur im verschraubten Zustand  
 Mechanische Lebensdauer max. 100 Steckzyklen

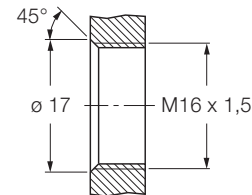
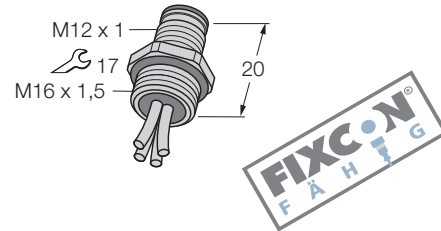

		Standardleitungslängen
		0.5 m
Belegung	Leitungsqualität	Typ-Bezeichnung Bestellnummer
		Adernaufbau
<p><b>5-polig</b></p>	<p><b>PVC</b></p> <p>5 x 0.34 mm<sup>2</sup></p>	<p>EC-FS4.5-0,5/16</p> <p>8027394</p>
<p><b>8-polig</b></p>	<p><b>PVC</b></p> <p>8 x 0.25 mm<sup>2</sup></p>	<p>EC-FS8-0,5/16</p> <p>8028072</p>
<p><b>12-polig</b></p>	<p><b>PVC</b></p> <p>12 x 0.14 mm<sup>2</sup></p>	<p>EC-FS12-0,5/16</p> <p>8028073</p>

STAND: 07.2005  
Irrtümer und Änderungen vorbehalten

# M12 x 1 - Rundsteckverbinder

## Flanschstecker, mit Litze, drehb. Kontaktteil, metr. Einschraubgewinde M16 x 1,5

**TURCK**

Industrielle  
Automation

Steckverbinder Flanschstecker, M12 x 1, mit Litze  
 Flanschgehäuse Metall, CuZn, vernickelt  
 Kontaktträger Kunststoff, PA 12 GF30, schwarz  
 Kontakte Metall, CuZn, vergoldet  
 Dichtung Einschraubgewinde Kunststoff, NBR

Poligkeit 3-polig  
 Strombelastbarkeit 4 A  
 Bemessungsspannung max. 250 V

Poligkeit 4-polig  
 Strombelastbarkeit 4 A  
 Bemessungsspannung max. 250 V

Poligkeit 4-polig + PE  
 Strombelastbarkeit 4 A  
 Bemessungsspannung max. 60 V

Isolationswiderstand  $\geq 10^9 \Omega$   
 Durchgangswiderstand  $\leq 5 \text{ m}\Omega$   
 Verschmutzungsgrad 3

Umgebungstemp. Steckverbinder -30 ... +90 °C  
 Schutzart IP67, nur im verschraubten Zustand  
 Mechanische Lebensdauer max. 100 Steckzyklen

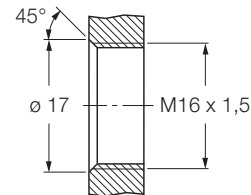
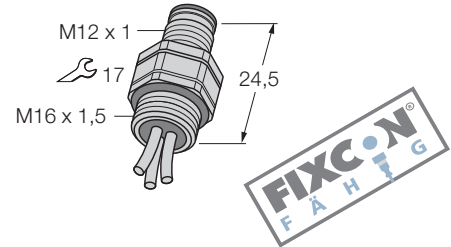

4

		Standardleitungslängen 0.5 m
Belegung	Leistungsqualität Adernaufbau	Typ-Bezeichnung Bestellnummer
<b>3-polig</b> 	<b>PVC</b> 3 x 0.34 mm <sup>2</sup>	EC-FSD3-0,5/16 8027467
<b>4-polig</b> 	<b>PVC</b> 4 x 0.34 mm <sup>2</sup>	EC-FSD4-0,5/16 8027469
<b>4-polig + PE</b> 	<b>PVC</b> 4 x 0.34 mm <sup>2</sup> / 1 x 0.5 mm <sup>2</sup>	EC-FSD5-0,5/16 8027471

STAND: 07.2005

Irrtümer und Änderungen vorbehalten

# M12 x 1 - Rundsteckverbinder

## Flanschstecker, mit Litze, drehb. Kontaktteil, metr. Einschraubgewinde M16 x 1,5



Steckverbinder Flanschstecker, M12 x 1, mit Litze  
 Flanschgehäuse Metall, CuZn, vernickelt  
 Kontaktträger Kunststoff, PA 12 GF30, schwarz  
 Kontakte Metall, CuZn, vergoldet  
 Dichtung Einschraubgewinde Kunststoff, NBR

Poligkeit 5-polig  
 Strombelastbarkeit 4 A  
 Bemessungsspannung max. 60 V

Poligkeit 8-polig  
 Strombelastbarkeit 2 A  
 Bemessungsspannung max. 30 V

Poligkeit 12-polig  
 Strombelastbarkeit 1.5 A  
 Bemessungsspannung max. 30 V

Isolationswiderstand  $\geq 10^9 \Omega$   
 Durchgangswiderstand  $\leq 5 \text{ m}\Omega$   
 Verschmutzungsgrad 3

Umgebungstemp. Steckverbinder -30 ... +90 °C  
 Schutzart IP67, nur im verschraubten Zustand  
 Mechanische Lebensdauer max. 100 Steckzyklen

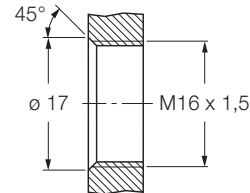
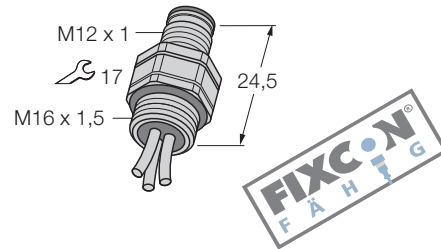

		Standardleitungslängen
		0.5 m
Belegung	Leitungsqualität	Typ-Bezeichnung Bestellnummer
Adernaufbau		
<b>5-polig</b> 	<b>PVC</b> 5 x 0.34 mm <sup>2</sup>	EC-FSD4.5-0,5/16 8027470
<b>8-polig</b> 	<b>PVC</b> 8 x 0.25 mm <sup>2</sup>	EC-FSD8-0,5/16 8028074
<b>12-polig</b> 	<b>PVC</b> 12 x 0.14 mm <sup>2</sup>	EC-FSD12-0,5/16 8028077

STAND: 07.2005  
Irrtümer und Änderungen vorbehalten

# M12 x 1 - Rundsteckverbinder

## Flanschstecker, mit Litze, Hinterwandmontage, metr. Einschraubgewinde M16 x 1,5

**TURCK**

Industrielle  
Automation

Steckverbinder  
Flanschgehäuse  
Befestigungsmutter/-schraube  
Kontaktträger  
Kontakte  
Dichtung Einschraubgewinde

Flanschstecker, M12 x 1, mit Litze  
Metall, CuZn, vernickelt  
Metall, CuZn, vernickelt  
Kunststoff, PA 12 GF30, schwarz  
Metall, CuZn, vergoldet  
Kunststoff, NBR

Poligkeit  
Strombelastbarkeit  
Bemessungsspannung

3-polig  
4 A  
max. 250 V

Poligkeit  
Strombelastbarkeit  
Bemessungsspannung

4-polig  
4 A  
max. 250 V

Poligkeit  
Strombelastbarkeit  
Bemessungsspannung

4-polig + PE  
4 A  
max. 60 V

Isolationswiderstand  
Durchgangswiderstand  
Verschmutzungsgrad

$\geq 10^9 \Omega$   
 $\leq 5 \text{ m}\Omega$   
3

Umgebungstemp. Steckverbinder  
Schutzart  
Mechanische Lebensdauer

-30 ... +90 °C  
IP67, nur im verschraubten Zustand  
max. 100 Steckzyklen

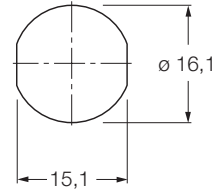
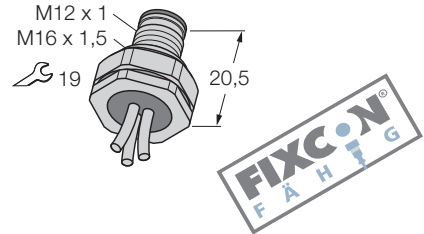

4

		Standardleitungslängen 0.5 m
Belegung	Leistungsqualität Adernaufbau	Typ-Bezeichnung Bestellnummer
<b>3-polig</b> 	<b>PVC</b> 3 x 0.34 mm <sup>2</sup>	EC-FSFD3-0,5/16 8027509
<b>4-polig</b> 	<b>PVC</b> 4 x 0.34 mm <sup>2</sup>	EC-FSFD4-0,5/16 8027508
<b>4-polig + PE</b> 	<b>PVC</b> 4 x 0.34 mm <sup>2</sup> / 1 x 0.5 mm <sup>2</sup>	EC-FSFD5-0,5/16 8027505

STAND: 07.2005

Irrtümer und Änderungen vorbehalten

# M12 x 1 - Rundsteckverbinder

## Flanschstecker, mit Litze, Hinterwandmontage, metr. Einschraubgewinde M16 x 1,5



Steckverbinder Flanschgehäuse Befestigungsmutter/-schraube Kontaktträger Kontakte Dichtung Einschraubgewinde

Flanschstecker, M12 x 1, mit Litze  
Metall, CuZn, vernickelt  
Metall, CuZn, vernickelt  
Kunststoff, PA 12 GF30, schwarz  
Metall, CuZn, vergoldet  
Kunststoff, NBR

Poligkeit 5-polig  
Strombelastbarkeit 4 A  
Bemessungsspannung max. 60 V

Poligkeit 8-polig  
Strombelastbarkeit 2 A  
Bemessungsspannung max. 30 V

Poligkeit 12-polig  
Strombelastbarkeit 1.5 A  
Bemessungsspannung max. 30 V

Isolationswiderstand  $\geq 10^9 \Omega$   
Durchgangswiderstand  $\leq 5 m\Omega$   
Verschmutzungsgrad 3

Umgebungstemp. Steckverbinder -30 ... +90 °C  
Schutzart IP67, nur im verschraubten Zustand  
Mechanische Lebensdauer max. 100 Steckzyklen

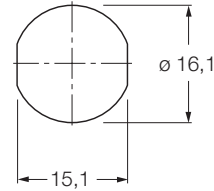
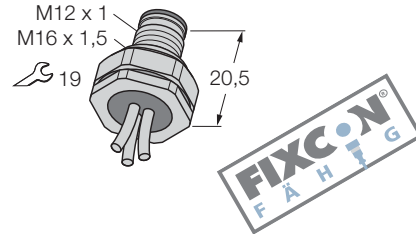

		Standardleitungslängen
		0.5 m
Belegung	Leitungsqualität	Typ-Bezeichnung Bestellnummer
Adernaufbau		
<p><b>5-polig</b></p>	<p><b>PVC</b></p> <p>5 x 0.34 mm<sup>2</sup></p>	<p>EC-FSFD4.5-0,5/16</p> <p>8027506</p>
<p><b>8-polig</b></p>	<p><b>PVC</b></p> <p>8 x 0.25 mm<sup>2</sup></p>	<p>EC-FSFD8-0,5/16</p> <p>8028080</p>
<p><b>12-polig</b></p>	<p><b>PVC</b></p> <p>12 x 0.14 mm<sup>2</sup></p>	<p>EC-FSFD12-0,5/16</p> <p>8028554</p>

STAND: 07.2005  
Irrtümer und Änderungen vorbehalten



# M12 x 1 - Rundsteckverbinder

## Flanschstecker, mit Litze, Edelstahlversion, metr. Einschraubgewinde M16 x 1,5

**TURCK**

Industrielle  
Automation

Steckverbinder Flanschstecker, M12 x 1, mit Litze  
 Flanschgehäuse Edelstahl, 1.4404  
 Kontaktträger Kunststoff, PA 12 GF30, schwarz  
 Kontakte Metall, CuZn, vergoldet  
 Dichtung Einschraubgewinde Kunststoff, NBR

Poligkeit 3-polig  
 Strombelastbarkeit 4 A  
 Bemessungsspannung max. 250 V

Poligkeit 4-polig  
 Strombelastbarkeit 4 A  
 Bemessungsspannung max. 250 V

Poligkeit 4-polig + PE  
 Strombelastbarkeit 4 A  
 Bemessungsspannung max. 60 V

Isolationswiderstand  $\geq 10^9 \Omega$   
 Durchgangswiderstand  $\leq 5 \text{ m}\Omega$   
 Verschmutzungsgrad 3

Umgebungstemp. Steckverbinder -30 ... +90 °C  
 Schutzart IP67, nur im verschraubten Zustand  
 Mechanische Lebensdauer max. 100 Steckzyklen

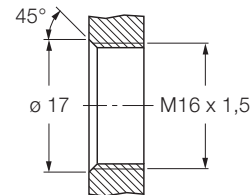
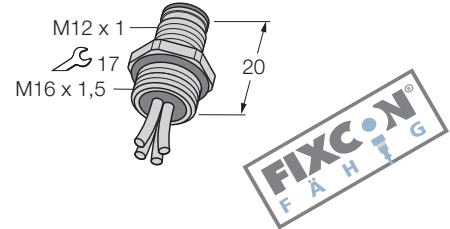

4

		Standardleitungslängen 0.5 m
Belegung	Leistungsqualität Adernaufbau	Typ-Bezeichnung Bestellnummer
<b>3-polig</b> 	<b>PVC</b> 3 x 0.34 mm <sup>2</sup>	EC-FSE3-0,5/16 8028145
<b>4-polig</b> 	<b>PVC</b> 4 x 0.34 mm <sup>2</sup>	EC-FSE4-0,5/16 8028147
<b>4-polig + PE</b> 	<b>PVC</b> 4 x 0.34 mm <sup>2</sup> / 1 x 0.5 mm <sup>2</sup>	EC-FSE5-0,5/16 8028149

STAND: 07.2005

Irrtümer und Änderungen vorbehalten

# M12 x 1 - Rundsteckverbinder

## Flanschstecker, mit Litze, Edelstahlversion, metr. Einschraubgewinde M16 x 1,5



Steckverbinder Flanschstecker, M12 x 1, mit Litze  
 Flanschgehäuse Edelstahl, 1.4404  
 Kontaktträger Kunststoff, PA 12 GF30, schwarz  
 Kontakte Metall, CuZn, vergoldet  
 Dichtung Einschraubgewinde Kunststoff, NBR

Poligkeit 5-polig  
 Strombelastbarkeit 4 A  
 Bemessungsspannung max. 60 V

Poligkeit 8-polig  
 Strombelastbarkeit 2 A  
 Bemessungsspannung max. 30 V

Poligkeit 12-polig  
 Strombelastbarkeit 1.5 A  
 Bemessungsspannung max. 30 V

Isolationswiderstand  $\geq 10^9 \Omega$   
 Durchgangswiderstand  $\leq 5 \text{ m}\Omega$   
 Verschmutzungsgrad 3

Umgebungstemp. Steckverbinder -30 ... +90 °C  
 Schutzart IP67, nur im verschraubten Zustand  
 Mechanische Lebensdauer max. 100 Steckzyklen

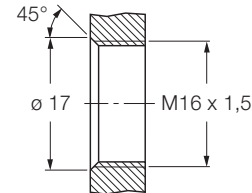
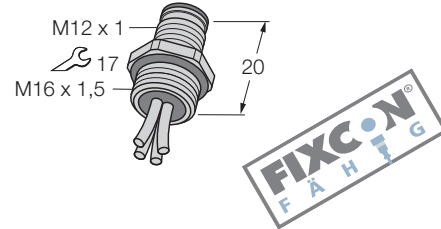

		Standardleitungslängen
		0.5 m
Belegung	Leitungsqualität	Typ-Bezeichnung Bestellnummer
Adernaufbau		
<b>5-polig</b> 	<b>PVC</b> 5 x 0.34 mm <sup>2</sup>	EC-FSE4.5-0,5/16 8028148
<b>8-polig</b> 	<b>PVC</b> 8 x 0.25 mm <sup>2</sup>	EC-FSE8-0,5/16 8029083
<b>12-polig</b> 	<b>PVC</b> 12 x 0.14 mm <sup>2</sup>	EC-FSE12-0,5/16 8029344

STAND: 07.2005  
Irrtümer und Änderungen vorbehalten

# M12 x 1 - Rundsteckverbinder

## Flanschstecker, mit Litze, drehb. Kontaktteil, Edelstahlversion, metr. Einschraubgewinde M16 x 1,5

**TURCK**

Industrielle  
Automation

Steckverbinder Flanschstecker, M12 x 1, mit Litze  
 Flanschgehäuse Edelstahl, 1.4404  
 Kontaktträger Kunststoff, PA 12 GF30, schwarz  
 Kontakte Metall, CuZn, vergoldet  
 Dichtung Einschraubgewinde Kunststoff, NBR

Poligkeit 3-polig  
 Strombelastbarkeit 4 A  
 Bemessungsspannung max. 250 V

Poligkeit 4-polig  
 Strombelastbarkeit 4 A  
 Bemessungsspannung max. 250 V

Poligkeit 4-polig + PE  
 Strombelastbarkeit 4 A  
 Bemessungsspannung max. 60 V

Isolationswiderstand  $\geq 10^9 \Omega$   
 Durchgangswiderstand  $\leq 5 \text{ m}\Omega$   
 Verschmutzungsgrad 3

Umgebungstemp. Steckverbinder -30 ... +90 °C  
 Schutzart IP67, nur im verschraubten Zustand  
 Mechanische Lebensdauer max. 100 Steckzyklen

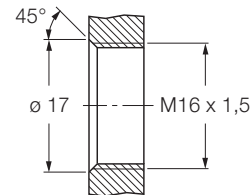
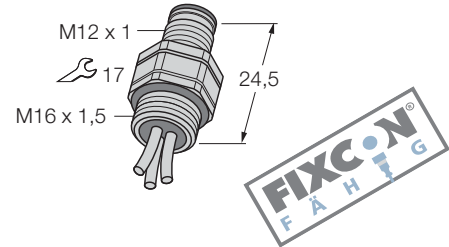

4

		Standardleitungslängen 0.5 m
Belegung	Leistungsqualität Adernaufbau	Typ-Bezeichnung Bestellnummer
<b>3-polig</b> 	<b>PVC</b> 3 x 0.34 mm <sup>2</sup>	EC-FSDE3-0,5/16 8028150
<b>4-polig</b> 	<b>PVC</b> 4 x 0.34 mm <sup>2</sup>	EC-FSDE4-0,5/16 8028151
<b>4-polig + PE</b> 	<b>PVC</b> 4 x 0.34 mm <sup>2</sup> / 1 x 0.5 mm <sup>2</sup>	EC-FSDE5-0,5/16 8028153

STAND: 07.2005

Irrtümer und Änderungen vorbehalten

# M12 x 1 - Rundsteckverbinder

## Flanschstecker, mit Litze, drehb. Kontaktteil, Edelstahlversion, metr. Einschraubgewinde M16 x 1,5

**TURCK**

Industrielle  
Automation

Steckverbinder Flanschstecker, M12 x 1, mit Litze  
 Flanschgehäuse Edelstahl, 1.4404  
 Kontaktträger Kunststoff, PA 12 GF30, schwarz  
 Kontakte Metall, CuZn, vergoldet  
 Dichtung Einschraubgewinde Kunststoff, NBR

Poligkeit 5-polig  
 Strombelastbarkeit 4 A  
 Bemessungsspannung max. 60 V

Poligkeit 8-polig  
 Strombelastbarkeit 2 A  
 Bemessungsspannung max. 30 V

Poligkeit 12-polig  
 Strombelastbarkeit 1.5 A  
 Bemessungsspannung max. 30 V

Isolationswiderstand  $\geq 10^9 \Omega$   
 Durchgangswiderstand  $\leq 5 \text{ m}\Omega$   
 Verschmutzungsgrad 3

Umgebungstemp. Steckverbinder -30 ... +90 °C  
 Schutzart IP67, nur im verschraubten Zustand  
 Mechanische Lebensdauer max. 100 Steckzyklen

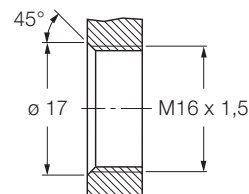
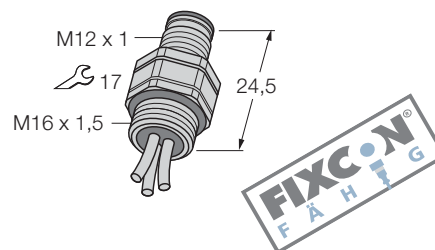

		Standardleitungslängen
		0.5 m
Belegung	Leitungsqualität	Typ-Bezeichnung Bestellnummer
Adernaufbau		
<b>5-polig</b> 	<b>PVC</b> 5 x 0.34 mm <sup>2</sup>	EC-FSDE4.5-0,5/16 8028152
<b>8-polig</b> 	<b>PVC</b> 8 x 0.25 mm <sup>2</sup>	EC-FSDE8-0,5/16 8029084
<b>12-polig</b> 	<b>PVC</b> 12 x 0.14 mm <sup>2</sup>	EC-FSDE12-0,5/16 8029346

STAND: 07.2005

Irrtümer und Änderungen vorbehalten

# M12 x 1 - Rundsteckverbinder

## Flanschstecker, mit Litze, Hinterwandmontage, Edelstahlversion, metr. Einschraubgewinde M16 x 1,5

**TURCK**

Industrielle  
Automation

Steckverbinder Flanschstecker, M12 x 1, mit Litze  
 Flanschgehäuse Edelstahl, 1.4404  
 Befestigungsmutter/-schraube Edelstahl, 1.4404  
 Kontaktträger Kunststoff, PA 12 GF30, schwarz  
 Kontakte Metall, CuZn, vergoldet  
 Dichtung Einschraubgewinde Kunststoff, NBR

Poligkeit 3-polig  
 Strombelastbarkeit 4 A  
 Bemessungsspannung max. 250 V

Poligkeit 4-polig  
 Strombelastbarkeit 4 A  
 Bemessungsspannung max. 250 V



Poligkeit 4-polig + PE  
 Strombelastbarkeit 4 A  
 Bemessungsspannung max. 60 V

Isolationswiderstand  $\geq 10^9 \Omega$   
 Durchgangswiderstand  $\leq 5 \text{ m}\Omega$   
 Verschmutzungsgrad 3

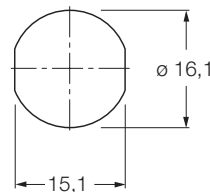
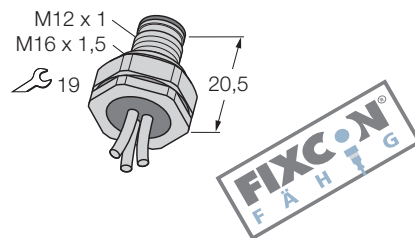
Umgebungstemp. Steckverbinder -30 ... +90 °C  
 Schutzart IP67, nur im verschraubten Zustand  
 Mechanische Lebensdauer max. 100 Steckzyklen

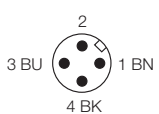
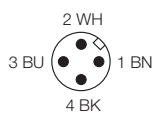

**4**

		Standardleitungslängen
		0.5 m
Belegung	Leitungsqualität	Typ-Bezeichnung Bestellnummer
Adernaufbau		
<b>3-polig</b> 	<b>PVC</b> 3 x 0.34 mm <sup>2</sup>	EC-FSFDE3-0,5/16 8029213
<b>4-polig</b> 	<b>PVC</b> 4 x 0.34 mm <sup>2</sup>	EC-FSFDE4-0,5/16 8029214
<b>4-polig + PE</b> 	<b>PVC</b> 4 x 0.34 mm <sup>2</sup> / 1 x 0.5 mm <sup>2</sup>	EC-FSFDE5-0,5/16 8029216

STAND: 07.2005

Irrtümer und Änderungen vorbehalten

# M12 x 1 - Rundsteckverbinder

## Flanschstecker, mit Litze, Hinterwandmontage, Edelstahlversion, metr. Einschraubgewinde M16 x 1,5

**TURCK**

Industrielle  
Automation

Steckverbinder Flanschstecker, M12 x 1, mit Litze  
 Flanschgehäuse Edelstahl, 1.4404  
 Befestigungsmutter/-schraube Edelstahl, 1.4404  
 Kontaktträger Kunststoff, PA 12 GF30, schwarz  
 Kontakte Metall, CuZn, vergoldet  
 Dichtung Einschraubgewinde Kunststoff, NBR

Poligkeit 5-polig  
 Strombelastbarkeit 4 A  
 Bemessungsspannung max. 60 V

Poligkeit 8-polig  
 Strombelastbarkeit 2 A  
 Bemessungsspannung max. 30 V

Poligkeit 12-polig  
 Strombelastbarkeit 1.5 A  
 Bemessungsspannung max. 30 V

Isolationswiderstand  $\geq 10^9 \Omega$   
 Durchgangswiderstand  $\leq 5 \text{ m}\Omega$   
 Verschmutzungsgrad 3

Umgebungstemp. Steckverbinder -30 ... +90 °C  
 Schutzart IP67, nur im verschraubten Zustand  
 Mechanische Lebensdauer max. 100 Steckzyklen

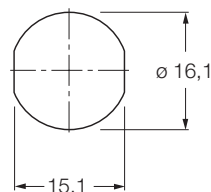
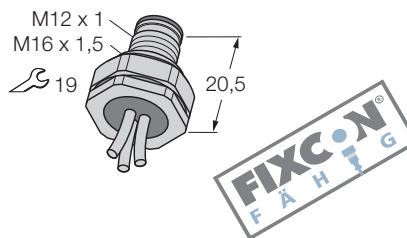

		Standardleitungslängen
		0.5 m
Belegung	Leitungsqualität	Typ-Bezeichnung Bestellnummer
Adernaufbau		
<p><b>5-polig</b></p>	<p><b>PVC</b></p> <p>5 x 0.34 mm<sup>2</sup></p>	<p>EC-FSFDE4.5-0,5/16</p> <p>8029215</p>
<p><b>8-polig</b></p>	<p><b>PVC</b></p> <p>8 x 0.25 mm<sup>2</sup></p>	<p>EC-FSFDE8-0,5/16</p> <p>8029158</p>
<p><b>12-polig</b></p>	<p><b>PVC</b></p> <p>12 x 0.14 mm<sup>2</sup></p>	<p>EC-FSFDE12-0,5/16</p> <p>8029212</p>

STAND: 07.2005

Irrtümer und Änderungen vorbehalten

# M12 x 1 - Rundsteckverbinder

## Flanschstecker, mit Litze, B-codiert, metr. Einschraubgewinde M16 x 1,5

**TURCK**

Industrielle  
Automation

Steckverbinder Flanschstecker, M12 x 1, mit Litze  
 Flanschgehäuse Metall, CuZn, vernickelt  
 Kontaktträger Kunststoff, PA 12 GF30, schwarz  
 Kontakte Metall, CuZn, vergoldet  
 Dichtung Einschraubgewinde Kunststoff, NBR

Poligkeit 4-polig + PE  
 Strombelastbarkeit 4 A  
 Bemessungsspannung max. 60 V

Isolationswiderstand  $\geq 10^9 \Omega$   
 Durchgangswiderstand  $\leq 5 \text{ m}\Omega$   
 Verschmutzungsgrad 3

Umgebungstemp. Steckverbinder -30 ... +90 °C  
 Schutzart IP67, nur im verschraubten Zustand  
 Mechanische Lebensdauer max. 100 Steckzyklen

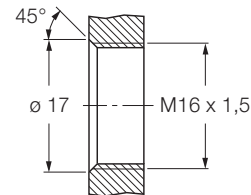
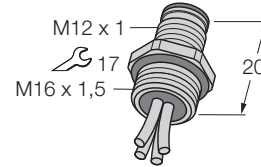

4

		Standardleitungslängen 0.5 m
Belegung	Leitungsqualität Adernaufbau	Typ-Bezeichnung Bestellnummer
<p><b>4-polig + PE</b></p>	<p><b>PVC</b></p> <p>4 x 0.34 mm<sup>2</sup> / 1 x 0.5 mm<sup>2</sup></p>	<p>EC-FSW5-0,5/16 8029688</p>

STAND: 07.2005

Irrtümer und Änderungen vorbehalten

**M12 x 1 - Rundsteckverbinder**  
**Flanschstecker, mit Litze, drehb. Kontaktteil,**  
**B-codiert, metr. Einschraubgewinde M16 x 1,5**



Steckverbinder Flanschstecker, M12 x 1, mit Litze  
 Flanschgehäuse Metall, CuZn, vernickelt  
 Kontaktträger Kunststoff, PA 12 GF30, schwarz  
 Kontakte Metall, CuZn, vergoldet  
 Dichtung Einschraubgewinde Kunststoff, NBR

Poligkeit 4-polig + PE  
 Strombelastbarkeit 4 A  
 Bemessungsspannung max. 60 V

Isolationswiderstand  $\geq 10^9 \Omega$   
 Durchgangswiderstand  $\leq 5 \text{ m}\Omega$   
 Verschmutzungsgrad 3

Umgebungstemp. Steckverbinder -30 ... +90 °C  
 Schutzart IP67, nur im verschraubten Zustand  
 Mechanische Lebensdauer max. 100 Steckzyklen

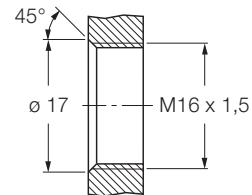
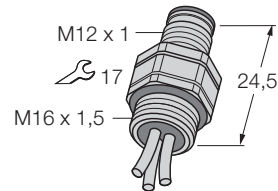

		Standardleitungslängen
		0.5 m
Belegung	Leitungsqualität	Typ-Bezeichnung Bestellnummer
<b>4-polig + PE</b> 	<b>PVC</b> 4 x 0.34 mm <sup>2</sup> / 1 x 0.5 mm <sup>2</sup>	EC-FSDW5-0,5/16 8029691

STAND: 07.2005  
Irrtümer und Änderungen vorbehalten



# M12 x 1 - Rundsteckverbinder

## Flanschstecker, mit Litze, Hinterwandmontage, B-codiert, metr. Einschraubgewinde M16 x 1,5

**TURCK**

Industrielle  
Automation

Steckverbinder	Flanschstecker, M12 x 1, mit Litze
Flanschgehäuse	Metall, CuZn, vernickelt
Befestigungsmutter/-schraube	Metall, CuZn, vernickelt
Kontaktträger	Kunststoff, PA 12 GF30, schwarz
Kontakte	Metall, CuZn, vergoldet
Dichtung Einschraubgewinde	Kunststoff, NBR

Poligkeit	4-polig + PE
Strombelastbarkeit	4 A
Bemessungsspannung	max. 60 V

Isolationswiderstand	$\geq 10^9 \Omega$
Durchgangswiderstand	$\leq 5 \text{ m}\Omega$
Verschmutzungsgrad	3

Umgebungstemp. Steckverbinder	-30 ... +90 °C
Schutzart	IP67, nur im verschraubten Zustand
Mechanische Lebensdauer	max. 100 Steckzyklen

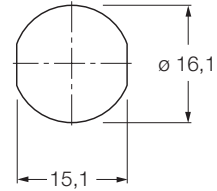
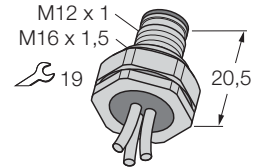

4

		Standardleitungslängen
		0.5 m
Belegung	Leitungsqualität	Typ-Bezeichnung Bestellnummer
Adernaufbau		
<b>4-polig + PE</b> 	<b>PVC</b> 4 x 0,34 mm <sup>2</sup> / 1 x 0,5 mm <sup>2</sup>	EC-FSFDW5-0,5/16 8029690

STAND: 07.2005

Irrtümer und Änderungen vorbehalten

# M12 x 1 - Rundsteckverbinder

## Flanschstecker, Lötkontakte, metr. Einschraubgewinde M16 x 1,5



Steckverbinder Flanschstecker, M12 x 1, ohne Litze  
 Flanschgehäuse Metall, CuZn, vernickelt  
 Kontaktträger Kunststoff, PA 12 GF30, schwarz  
 Kontakte Metall, CuZn, vergoldet  
 Dichtung Einschraubgewinde Kunststoff, NBR

Poligkeit 3-polig  
 Strombelastbarkeit 4 A  
 Bemessungsspannung max. 250 V



Poligkeit 4-polig  
 Strombelastbarkeit 4 A  
 Bemessungsspannung max. 250 V

Poligkeit 5-polig (PIN 5 voreilend)  
 Strombelastbarkeit 4 A  
 Bemessungsspannung max. 60 V

Isolationswiderstand  $\geq 10^9 \Omega$   
 Durchgangswiderstand  $\leq 5 m\Omega$   
 Verschmutzungsgrad 3

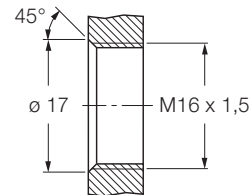
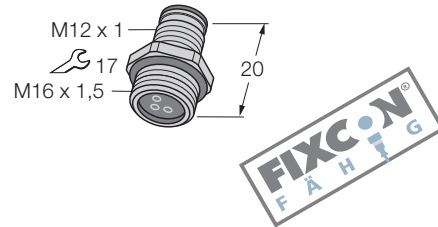
Umgebungstemp. Steckverbinder -30 ... +90 °C  
 Schutzart IP67, nur im verschraubten Zustand  
 Mechanische Lebensdauer max. 100 Steckzyklen



		Standardleitungslängen
Belegung	Leitungsqualität	Typ-Bezeichnung Bestellnummer
<b>3-polig</b> 	Adernaufbau	EC-FS3-L/16 8029545
<b>4-polig</b> 	Adernaufbau	EC-FS4-L/16 8029546
<b>5-polig (PIN 5 voreilend)</b> 	Adernaufbau	EC-FS5-L/16 8029548

STAND: 07.2005  
Irrtümer und Änderungen vorbehalten

# M12 x 1 - Rundsteckverbinder

## Flanschstecker, Lötkontakte, metr. Einschraubgewinde M16 x 1,5

**TURCK**

Industrielle  
Automation

Steckverbinder Flanschstecker, M12 x 1, ohne Litze  
 Flanschgehäuse Metall, CuZn, vernickelt  
 Kontaktträger Kunststoff, PA 12 GF30, schwarz  
 Kontakte Metall, CuZn, vergoldet  
 Dichtung Einschraubgewinde Kunststoff, NBR

Poligkeit 5-polig  
 Strombelastbarkeit 4 A  
 Bemessungsspannung max. 60 V

Poligkeit 8-polig  
 Strombelastbarkeit 2 A  
 Bemessungsspannung max. 30 V

Poligkeit 12-polig  
 Strombelastbarkeit 1.5 A  
 Bemessungsspannung max. 30 V

Isolationswiderstand  $\geq 10^9 \Omega$   
 Durchgangswiderstand  $\leq 5 \text{ m}\Omega$   
 Verschmutzungsgrad 3

Umgebungstemp. Steckverbinder -30 ... +90 °C  
 Schutzart IP67, nur im verschraubten Zustand  
 Mechanische Lebensdauer max. 100 Steckzyklen

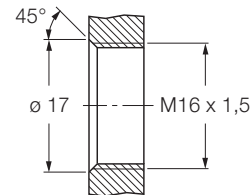
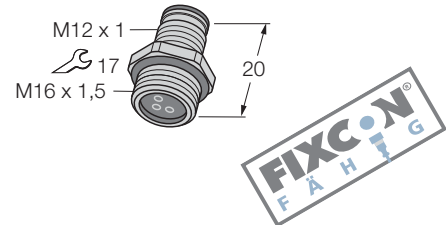

4

		Standardleitungslängen
Belegung	Leistungsqualität Adernaufbau	Typ-Bezeichnung Bestellnummer
<p><b>5-polig</b></p>		<p>EC-FS4.5-L/16 8029547</p>
<p><b>8-polig</b></p>		<p>EC-FS8-L/16 8029551</p>
<p><b>12-polig</b></p>		<p>EC-FS12-L/16 8029552</p>

STAND: 07.2005

Irrtümer und Änderungen vorbehalten

**M12 x 1 - Rundsteckverbinder**  
**Flanschstecker, Lötkontakte, Edelstahlversion,**  
**metr. Einschraubgewinde M16 x 1,5**



Steckverbinder Flanschstecker, M12 x 1, ohne Litze  
 Flanschgehäuse Edelstahl, 1.4404  
 Kontaktträger Kunststoff, PA 12 GF30, schwarz  
 Kontakte Metall, CuZn, vergoldet  
 Dichtung Einschraubgewinde Kunststoff, NBR

Poligkeit 3-polig  
 Strombelastbarkeit 4 A  
 Bemessungsspannung max. 250 V



Poligkeit 4-polig  
 Strombelastbarkeit 4 A  
 Bemessungsspannung max. 250 V

Poligkeit 5-polig (PIN 5 voreilend)  
 Strombelastbarkeit 4 A  
 Bemessungsspannung max. 60 V

Isolationswiderstand  $\geq 10^9 \Omega$   
 Durchgangswiderstand  $\leq 5 \text{ m}\Omega$   
 Verschmutzungsgrad 3

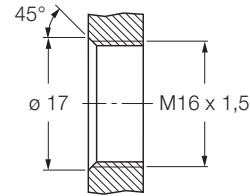
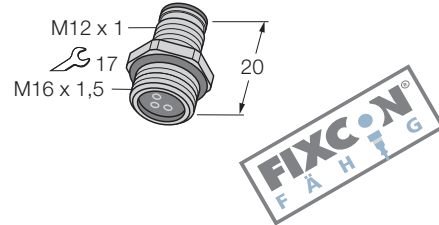
Umgebungstemp. Steckverbinder -30 ... +90 °C  
 Schutzart IP67, nur im verschraubten Zustand  
 Mechanische Lebensdauer max. 100 Steckzyklen



		Standardleitungslängen
Belegung	Leitungsqualität Adernaufbau	Typ-Bezeichnung Bestellnummer
<b>3-polig</b> 		EC-FSE3-L/16 8029553
<b>4-polig</b> 		EC-FSE4-L/16 8029554
<b>5-polig (PIN 5 voreilend)</b> 		EC-FSE5-L/16 8029556

STAND: 07.2005  
Irrtümer und Änderungen vorbehalten

# M12 x 1 - Rundsteckverbinder

## Flanschstecker, Lötkontakte, Edelstahlversion, metr. Einschraubgewinde M16 x 1,5

**TURCK**

Industrielle  
Automation

Steckverbinder Flanschstecker, M12 x 1, ohne Litze  
 Flanschgehäuse Edelstahl, 1.4404  
 Kontaktträger Kunststoff, PA 12 GF30, schwarz  
 Kontakte Metall, CuZn, vergoldet  
 Dichtung Einschraubgewinde Kunststoff, NBR

Poligkeit 5-polig  
 Strombelastbarkeit 4 A  
 Bemessungsspannung max. 60 V

Poligkeit 8-polig  
 Strombelastbarkeit 2 A  
 Bemessungsspannung max. 30 V

Poligkeit 12-polig  
 Strombelastbarkeit 1.5 A  
 Bemessungsspannung max. 30 V

Isolationswiderstand  $\geq 10^9 \Omega$   
 Durchgangswiderstand  $\leq 5 \text{ m}\Omega$   
 Verschmutzungsgrad 3

Umgebungstemp. Steckverbinder -30 ... +90 °C  
 Schutzart IP67, nur im verschraubten Zustand  
 Mechanische Lebensdauer max. 100 Steckzyklen

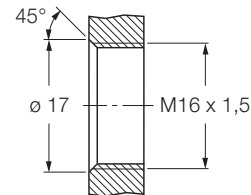
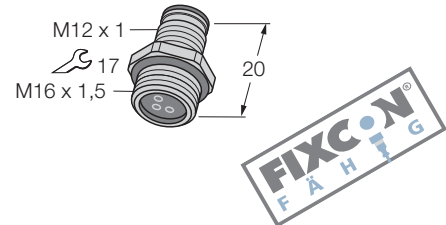

4

		Standardleitungslängen
Belegung	Leistungsqualität Adernaufbau	Typ-Bezeichnung Bestellnummer
<b>5-polig</b> 		EC-FSE4.5-L/16 8029555
<b>8-polig</b> 		EC-FSE8-L/16 8029557
<b>12-polig</b> 		EC-FSE12-L/16 8029558

STAND: 07.2005

Irrtümer und Änderungen vorbehalten

**M12 x 1 - Rundsteckverbinder**  
**Flanschstecker, Lötkontakte, B-codiert,**  
**metr. Einschraubgewinde M16 x 1,5**



Steckverbinder Flanschstecker, M12 x 1, ohne Litze  
 Flanschgehäuse Metall, CuZn, vernickelt  
 Kontaktträger Kunststoff, PA 12 GF30, schwarz  
 Kontakte Metall, CuZn, vergoldet  
 Dichtung Einschraubgewinde Kunststoff, NBR

Poligkeit 5-polig (PIN 5 voreilend)  
 Strombelastbarkeit 4 A  
 Bemessungsspannung max. 60 V

Isolationswiderstand  $\geq 10^9 \Omega$   
 Durchgangswiderstand  $\leq 5 \text{ m}\Omega$   
 Verschmutzungsgrad 3

Umgebungstemp. Steckverbinder -30 ... +90 °C  
 Schutzart IP67, nur im verschraubten Zustand  
 Mechanische Lebensdauer max. 100 Steckzyklen

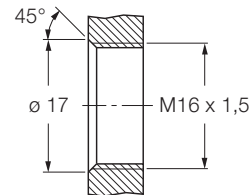
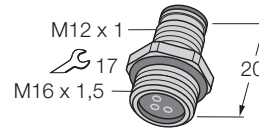

		Standardleitungslängen
Belegung	Leitungsqualität	Typ-Bezeichnung Bestellnummer
<b>5-polig (PIN 5 voreilend)</b> 	Adernaufbau	EC-FSW5-L/16 8029685

STAND: 07.2005  
Irrtümer und Änderungen vorbehalten

# M12 x 1 - Rundsteckverbinder

## Flanschstecker, Printkontakte, Hinterwandmontage

### metr. Einschraubgew. M16 x 1,5

**TURCK**

Industrielle  
Automation

Steckverbinder	Flanschstecker, M12 x 1, ohne Litze
Flanschgehäuse	Metall, CuZn, vernickelt
Befestigungsmutter/-schraube	Metall, CuZn, vernickelt
Kontaktträger	Kunststoff, PA 12 GF30, schwarz
Kontakte	Metall, CuZn, vergoldet
Dichtung Einschraubgewinde	Kunststoff, NBR

Poligkeit	3-polig
Strombelastbarkeit	4 A
Bemessungsspannung	max. 250 V

Poligkeit	4-polig
Strombelastbarkeit	4 A
Bemessungsspannung	max. 250 V

Poligkeit	5-polig (PIN 5 voreilend)
Strombelastbarkeit	4 A
Bemessungsspannung	max. 60 V

Isolationswiderstand	$\geq 10^9 \Omega$
Durchgangswiderstand	$\leq 5 \text{ m}\Omega$
Verschmutzungsgrad	3

Umgebungstemp. Steckverbinder	-30 ... +90 °C
Schutzart	IP67, nur im verschraubten Zustand
Mechanische Lebensdauer	max. 100 Steckzyklen

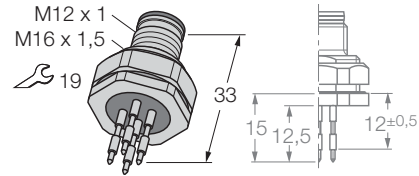

4

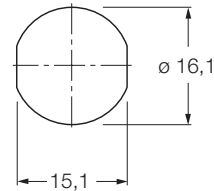

		Standardleitungslängen
Belegung	Leitungsqualität Adernaufbau	Typ-Bezeichnung Bestellnummer
<b>3-polig</b> 		EC-FSFD3-P/16 8029495
<b>4-polig</b> 		EC-FSFD4-P/16 8029497
<b>5-polig (PIN 5 voreilend)</b> 		EC-FSFD5-P/16 8029501

STAND: 07.2005

Irrtümer und Änderungen vorbehalten

# M12 x 1 - Rundsteckverbinder

## Flanschstecker, Printkontakte, Hinterwandmontage

### metr. Einschraubgew. M16 x 1,5



Steckverbinder Flanschstecker, M12 x 1, ohne Litze  
 Flanschgehäuse Metall, CuZn, vernickelt  
 Befestigungsmutter/-schraube Metall, CuZn, vernickelt  
 Kontaktträger Kunststoff, PA 12 GF30, schwarz  
 Kontakte Metall, CuZn, vergoldet  
 Dichtung Einschraubgewinde Kunststoff, NBR

Poligkeit 5-polig  
 Strombelastbarkeit 4 A  
 Bemessungsspannung max. 60 V

Poligkeit 8-polig  
 Strombelastbarkeit 2 A  
 Bemessungsspannung max. 30 V

Poligkeit 12-polig  
 Strombelastbarkeit 1.5 A  
 Bemessungsspannung max. 30 V

Isolationswiderstand  $\geq 10^9 \Omega$   
 Durchgangswiderstand  $\leq 5 \text{ m}\Omega$   
 Verschmutzungsgrad 3

Umgebungstemp. Steckverbinder -30 ... +90 °C  
 Schutzart IP67, nur im verschraubten Zustand  
 Mechanische Lebensdauer max. 100 Steckzyklen

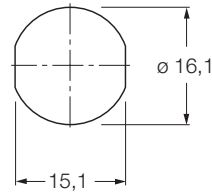
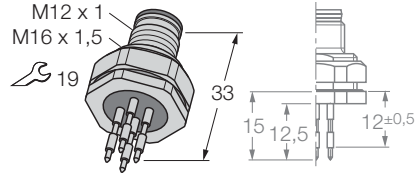

		Standardleitungslängen
Belegung	Leitungsqualität	Typ-Bezeichnung Bestellnummer
5-polig	Adernaufbau	EC-FSFD4.5-P/16 8029499
8-polig	Adernaufbau	EC-FSFD8-P/16 8029503
12-polig	Adernaufbau	EC-FSFD12-P/16 8029505

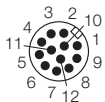
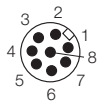
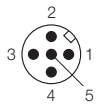

STAND: 07.2005  
Irrtümer und Änderungen vorbehalten



# M12 x 1 - Rundsteckverbinder

## Flanschstecker, Printkontakte, drehb. Kontaktteil, Edelstahlversion, metr. Einschraubgew. M16 x 1,5

**TURCK**

Industrielle  
Automation

Steckverbinder Flanschstecker, M12 x 1, ohne Litze  
 Flanschgehäuse Edelstahl, 1.4404  
 Befestigungsmutter/-schraube Edelstahl, 1.4404  
 Kontaktträger Kunststoff, PA 12 GF30, schwarz  
 Kontakte Metall, CuZn, vergoldet  
 Dichtung Einschraubgewinde Kunststoff, NBR

Poligkeit 3-polig  
 Strombelastbarkeit 4 A  
 Bemessungsspannung max. 250 V

Poligkeit 4-polig  
 Strombelastbarkeit 4 A  
 Bemessungsspannung max. 250 V

Poligkeit 5-polig (PIN 5 voreilend)  
 Strombelastbarkeit 4 A  
 Bemessungsspannung max. 60 V

Isolationswiderstand  $\geq 10^9 \Omega$   
 Durchgangswiderstand  $\leq 5 \text{ m}\Omega$   
 Verschmutzungsgrad 3

Umgebungstemp. Steckverbinder -30 ... +90 °C  
 Schutzart IP67, nur im verschraubten Zustand  
 Mechanische Lebensdauer max. 100 Steckzyklen

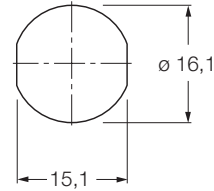
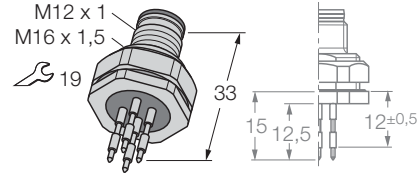

4

		Standardleitungslängen
Belegung	Leistungsqualität Adernaufbau	Typ-Bezeichnung Bestellnummer
<b>3-polig</b> 		EC-FSFDE3-P/16 8029496
<b>4-polig</b> 		EC-FSFDE4-P/16 8029498
<b>5-polig (PIN 5 voreilend)</b> 		EC-FSFDE5-P/16 8029502

STAND: 07.2005

Irrtümer und Änderungen vorbehalten

# M12 x 1 - Rundsteckverbinder

## Flanschstecker, Printkontakte, drehb. Kontaktteil, Edelstahlversion, metr. Einschraubgew. M16 x 1,5



Steckverbinder Flanschstecker, M12 x 1, ohne Litze  
 Flanschgehäuse Edelstahl, 1.4404  
 Befestigungsmutter/-schraube Edelstahl, 1.4404  
 Kontaktträger Kunststoff, PA 12 GF30, schwarz  
 Kontakte Metall, CuZn, vergoldet  
 Dichtung Einschraubgewinde Kunststoff, NBR

Poligkeit 5-polig  
 Strombelastbarkeit 4 A  
 Bemessungsspannung max. 60 V

Poligkeit 8-polig  
 Strombelastbarkeit 2 A  
 Bemessungsspannung max. 30 V

Poligkeit 12-polig  
 Strombelastbarkeit 1.5 A  
 Bemessungsspannung max. 30 V

Isolationswiderstand  $\geq 10^9 \Omega$   
 Durchgangswiderstand  $\leq 5 \text{ m}\Omega$   
 Verschmutzungsgrad 3

Umgebungstemp. Steckverbinder -30 ... +90 °C  
 Schutzart IP67, nur im verschraubten Zustand  
 Mechanische Lebensdauer max. 100 Steckzyklen

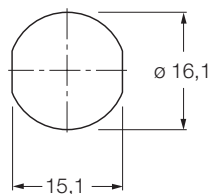
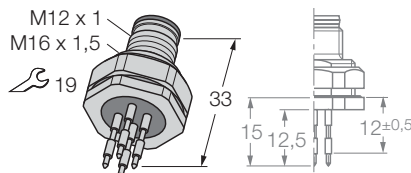

		Standardleitungslängen
Belegung	Leitungsqualität Adernaufbau	Typ-Bezeichnung Bestellnummer
<b>5-polig</b> 		EC-FSFDE4.5-P/16 8029500
<b>8-polig</b> 		EC-FSFDE8-P/16 8029504
<b>12-polig</b> 		EC-FSFDE12-P/16 8029506

STAND: 07.2005  
Irrtümer und Änderungen vorbehalten

**M12 x 1 - Rundsteckverbinder**  
**Flanschstecker, Printkontakte, Hinterwandmontage,**  
**B-codiert, metr. Einschraubgew. M16 x 1,5**

**TURCK**

Industrielle  
Automation

Steckverbinder Flanschstecker, M12 x 1, ohne Litze  
 Flanschgehäuse Metall, CuZn, vernickelt  
 Befestigungsmutter/-schraube Metall, CuZn, vernickelt  
 Kontaktträger Kunststoff, PA 12 GF30, schwarz  
 Kontakte Metall, CuZn, vergoldet  
 Dichtung Einschraubgewinde Kunststoff, NBR

Poligkeit 5-polig (PIN 5 voreilend)  
 Strombelastbarkeit 4 A  
 Bemessungsspannung max. 60 V

Isolationswiderstand  $\geq 10^9 \Omega$   
 Durchgangswiderstand  $\leq 5 m\Omega$   
 Verschmutzungsgrad 3

Umgebungstemp. Steckverbinder -30 ... +90 °C  
 Schutzart IP67, nur im verschraubten Zustand  
 Mechanische Lebensdauer max. 100 Steckzyklen

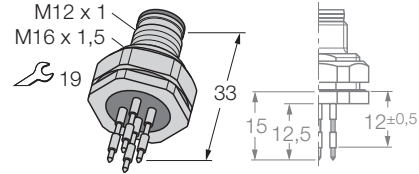

4

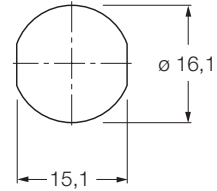

		Standardleitungslängen
Belegung	Leitungsqualität	Typ-Bezeichnung Bestellnummer
<p><b>5-polig (PIN 5 voreilend)</b></p>	Adernaufbau	<p>EC-FSFDW5-P/16 8029687</p>

STAND: 07.2005

Irrtümer und Änderungen vorbehalten

# M12 x 1 - Rundsteckverbinder Flanschkupplung, mit Litze, metrisches Einschraubgewinde M20 x 1,5



Steckverbinder Flanschgehäuse Kontaktträger Kontakte Dichtung Dichtung Einschraubgewinde

Flanschkupplung, M12 x 1, mit Litze  
Metall, CuZn, vernickelt  
Kunststoff, TPU, schwarz  
Metall, CuZn, vergoldet  
Kunststoff, FKM (Viton)  
Kunststoff, NBR

Poligkeit 3-polig  
Strombelastbarkeit 4 A  
Bemessungsspannung max. 250 V

Poligkeit 4-polig  
Strombelastbarkeit 4 A  
Bemessungsspannung max. 250 V

Poligkeit 4-polig + PE  
Strombelastbarkeit 4 A  
Bemessungsspannung max. 60 V

Isolationswiderstand  $\geq 10^9 \Omega$   
Durchgangswiderstand  $\leq 5 \text{ m}\Omega$   
Verschmutzungsgrad 3

Umgebungstemp. Steckverbinder -30 ... +90 °C  
Schutzart IP67, nur im verschraubten Zustand  
Mechanische Lebensdauer max. 100 Steckzyklen

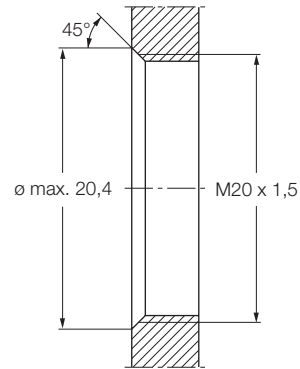
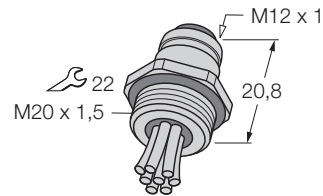

		Standardleitungslängen
		0.5 m
Belegung	Leitungsqualität Adernaufbau	Typ-Bezeichnung Bestellnummer
<b>3-polig</b> 	<b>PVC</b> 3 x 0.34 mm <sup>2</sup>	EC-FK3-0,5/20 8027540
<b>4-polig</b> 	<b>PVC</b> 4 x 0.34 mm <sup>2</sup>	EC-FK4-0,5/20 8027542
<b>4-polig + PE</b> 	<b>PVC</b> 4 x 0.34 mm <sup>2</sup> / 1 x 0.5 mm <sup>2</sup>	EC-FK5-0,5/20 8027544

STAND: 07.2005  
Irrtümer und Änderungen vorbehalten

# M12 x 1 - Rundsteckverbinder Flanschgehäuse, mit Litze, metrisches Einschraubgewinde M20 x 1,5

**TURCK**

Industrielle  
Automation

Steckverbinder Flanschgehäuse, M12 x 1, mit Litze  
Flanschgehäuse Metall, CuZn, vernickelt  
Kontaktträger Kunststoff, TPU, schwarz  
Kontakte Metall, CuZn, vergoldet  
Dichtung Kunststoff, FKM (Viton)  
Dichtung Einschraubgewinde Kunststoff, NBR

Poligkeit 5-polig  
Strombelastbarkeit 4 A  
Bemessungsspannung max. 60 V

Poligkeit 8-polig  
Strombelastbarkeit 2 A  
Bemessungsspannung max. 30 V

Poligkeit 12-polig  
Strombelastbarkeit 1.5 A  
Bemessungsspannung max. 30 V

Isolationswiderstand  $\geq 10^9 \Omega$   
Durchgangswiderstand  $\leq 5 m\Omega$   
Verschmutzungsgrad 3

Umgebungstemp. Steckverbinder -30 ... +90 °C  
Schutzart IP67, nur im verschraubten Zustand  
Mechanische Lebensdauer max. 100 Steckzyklen

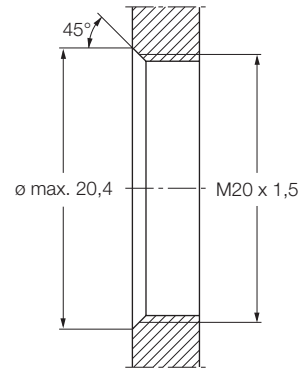
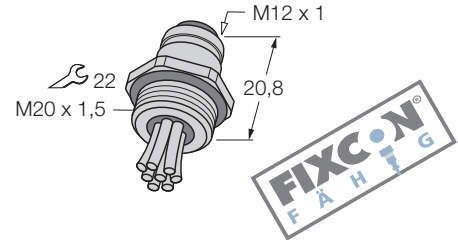

4

		Standardleitungslängen 0.5 m
Belegung	Leitungsqualität Adernaufbau	Typ-Bezeichnung Bestellnummer
<p><b>5-polig</b></p>	<p><b>PVC</b> 5 x 0.34 mm<sup>2</sup></p>	<p>EC-FK4.5-0,5/20 8027543</p>
<p><b>8-polig</b></p>	<p><b>PVC</b> 8 x 0.25 mm<sup>2</sup></p>	<p>EC-FK8-0,5/20 8028112</p>
<p><b>12-polig</b></p>	<p><b>PVC</b> 12 x 0.14 mm<sup>2</sup></p>	<p>EC-FK12-0,5/20 8028118</p>

STAND: 07.2005

Irrtümer und Änderungen vorbehalten

# M12 x 1 - Rundsteckverbinder

## Flanschkupplung, mit Litze, drehb. Kontaktteil, metrisches Einschraubgewinde M20 x 1,5



Steckverbinder Flanschkupplung, M12 x 1, mit Litze  
 Flanschgehäuse Metall, CuZn, vernickelt  
 Kontaktträger Kunststoff, TPU, schwarz  
 Kontakte Metall, CuZn, vergoldet  
 Dichtung Kunststoff, FKM (Viton)  
 Dichtung Einschraubgewinde Kunststoff, NBR

Poligkeit 3-polig  
 Strombelastbarkeit 4 A  
 Bemessungsspannung max. 250 V

Poligkeit 4-polig  
 Strombelastbarkeit 4 A  
 Bemessungsspannung max. 250 V

Poligkeit 4-polig + PE  
 Strombelastbarkeit 4 A  
 Bemessungsspannung max. 60 V

Isolationswiderstand  $\geq 10^9 \Omega$   
 Durchgangswiderstand  $\leq 5 \text{ m}\Omega$   
 Verschmutzungsgrad 3

Umgebungstemp. Steckverbinder -30 ... +90 °C  
 Schutzart IP67, nur im verschraubten Zustand  
 Mechanische Lebensdauer max. 100 Steckzyklen

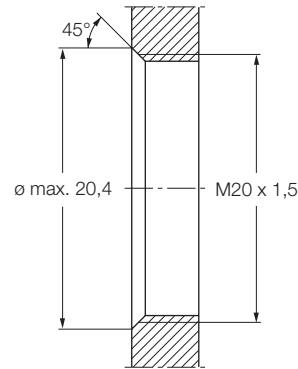
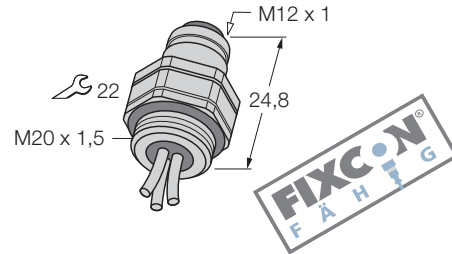

		Standardleitungslängen
		0.5 m
Belegung	Leitungsqualität	Typ-Bezeichnung Bestellnummer
Adernaufbau		
<b>3-polig</b> 	<b>PVC</b> 3 x 0.34 mm <sup>2</sup>	EC-FKD3-0,5/20 8027555
<b>4-polig</b> 	<b>PVC</b> 4 x 0.34 mm <sup>2</sup>	EC-FKD4-0,5/20 8027556
<b>4-polig + PE</b> 	<b>PVC</b> 4 x 0.34 mm <sup>2</sup> / 1 x 0.5 mm <sup>2</sup>	EC-FKD5-0,5/20 8027558

STAND: 07.2005

Irrtümer und Änderungen vorbehalten

# M12 x 1 - Rundsteckverbinder

## Flanschkupplung, mit Litze, drehb. Kontaktteil, metrisches Einschraubgewinde M20 x 1,5

**TURCK**

Industrielle  
Automation

Steckverbinder Flanschkupplung, M12 x 1, mit Litze  
 Flanschgehäuse Metall, CuZn, vernickelt  
 Kontaktträger Kunststoff, TPU, schwarz  
 Kontakte Metall, CuZn, vergoldet  
 Dichtung Kunststoff, FKM (Viton)  
 Dichtung Einschraubgewinde Kunststoff, NBR

Poligkeit 5-polig  
 Strombelastbarkeit 4 A  
 Bemessungsspannung max. 60 V

Poligkeit 8-polig  
 Strombelastbarkeit 2 A  
 Bemessungsspannung max. 30 V

Poligkeit 12-polig  
 Strombelastbarkeit 1.5 A  
 Bemessungsspannung max. 30 V

Isolationswiderstand  $\geq 10^9 \Omega$   
 Durchgangswiderstand  $\leq 5 m\Omega$   
 Verschmutzungsgrad 3

Umgebungstemp. Steckverbinder -30 ... +90 °C  
 Schutzart IP67, nur im verschraubten Zustand  
 Mechanische Lebensdauer max. 100 Steckzyklen

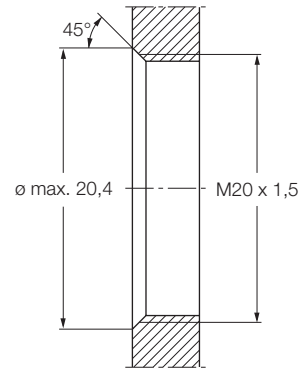
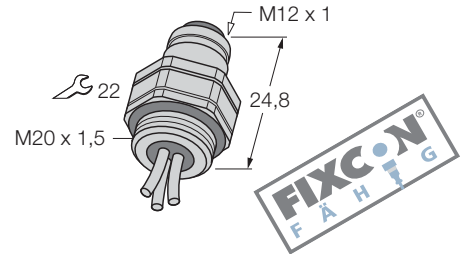

4

		Standardleitungslängen 0.5 m
Belegung	Leitungsqualität Adernaufbau	Typ-Bezeichnung Bestellnummer
<p><b>5-polig</b></p>	<p><b>PVC</b> 5 x 0.34 mm<sup>2</sup></p>	<p>EC-FKD4.5-0,5/20 8027557</p>
<p><b>8-polig</b></p>	<p><b>PVC</b> 8 x 0.25 mm<sup>2</sup></p>	<p>EC-FKD8-0,5/20 8028115</p>
<p><b>12-polig</b></p>	<p><b>PVC</b> 12 x 0.14 mm<sup>2</sup></p>	<p>EC-FKD12-0,5/20 8028119</p>

STAND: 07.2005

Irrtümer und Änderungen vorbehalten

# M12 x 1 - Rundsteckverbinder

## Flanschkupplung, mit Litze, Edelstahlversion, metrisches Einschraubgewinde M20 x 1,5



Steckverbinder Flanschkupplung, M12 x 1, mit Litze  
 Flanschgehäuse Edelstahl, 1.4404  
 Kontaktträger Kunststoff, TPU, schwarz  
 Kontakte Metall, CuZn, vergoldet  
 Dichtung Kunststoff, FKM (Viton)  
 Dichtung Einschraubgewinde Kunststoff, NBR

Poligkeit 3-polig  
 Strombelastbarkeit 4 A  
 Bemessungsspannung max. 250 V

Poligkeit 4-polig  
 Strombelastbarkeit 4 A  
 Bemessungsspannung max. 250 V

Poligkeit 4-polig + PE  
 Strombelastbarkeit 4 A  
 Bemessungsspannung max. 60 V

Isolationswiderstand  $\geq 10^9 \Omega$   
 Durchgangswiderstand  $\leq 5 \text{ m}\Omega$   
 Verschmutzungsgrad 3

Umgebungstemp. Steckverbinder -30 ... +90 °C  
 Schutzart IP67, nur im verschraubten Zustand  
 Mechanische Lebensdauer max. 100 Steckzyklen

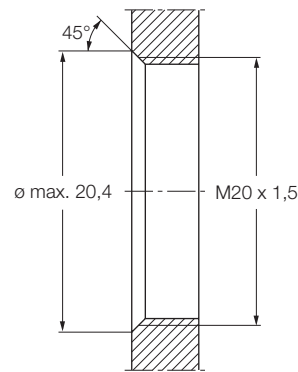
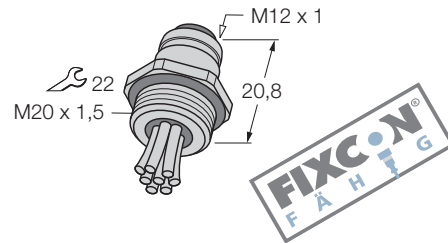

		Standardleitungslängen
		0.5 m
Belegung	Leitungsqualität	Typ-Bezeichnung Bestellnummer
Adernaufbau		
<b>3-polig</b> 	<b>PVC</b> 3 x 0.34 mm <sup>2</sup>	EC-FKE3-0,5/20 8028137
<b>4-polig</b> 	<b>PVC</b> 4 x 0.34 mm <sup>2</sup>	EC-FKE4-0,5/20 8028138
<b>4-polig + PE</b> 	<b>PVC</b> 4 x 0.34 mm <sup>2</sup> / 1 x 0.5 mm <sup>2</sup>	EC-FKE5-0,5/20 8028140

STAND: 07.2005

Irrtümer und Änderungen vorbehalten



# M12 x 1 - Rundsteckverbinder

## Flanschkupplung, mit Litze, Edelstahlversion, metrisches Einschraubgewinde M20 x 1,5

**TURCK**

Industrielle  
Automation

Steckverbinder Flanschkupplung, M12 x 1, mit Litze  
 Flanschgehäuse Edelstahl, 1.4404  
 Kontaktträger Kunststoff, TPU, schwarz  
 Kontakte Metall, CuZn, vergoldet  
 Dichtung Kunststoff, FKM (Viton)  
 Dichtung Einschraubgewinde Kunststoff, NBR

Poligkeit 5-polig  
 Strombelastbarkeit 4 A  
 Bemessungsspannung max. 60 V

Poligkeit 8-polig  
 Strombelastbarkeit 2 A  
 Bemessungsspannung max. 30 V

Poligkeit 12-polig  
 Strombelastbarkeit 1.5 A  
 Bemessungsspannung max. 30 V

Isolationswiderstand  $\geq 10^9 \Omega$   
 Durchgangswiderstand  $\leq 5 m\Omega$   
 Verschmutzungsgrad 3

Umgebungstemp. Steckverbinder -30 ... +90 °C  
 Schutzart IP67, nur im verschraubten Zustand  
 Mechanische Lebensdauer max. 100 Steckzyklen

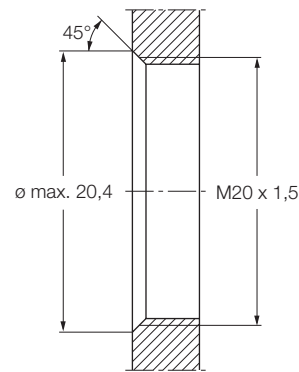
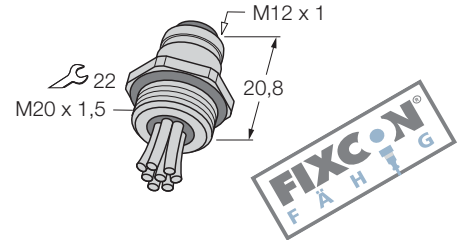

4

		Standardleitungslängen 0.5 m
Belegung	Leitungsqualität Adernaufbau	Typ-Bezeichnung Bestellnummer
<p><b>5-polig</b></p>	<p><b>PVC</b> 5 x 0.34 mm<sup>2</sup></p>	<p>EC-FKE4.5-0,5/20 8028139</p>
<p><b>8-polig</b></p>	<p><b>PVC</b> 8 x 0.25 mm<sup>2</sup></p>	<p>EC-FKE8-0,5/20 8029021</p>
<p><b>12-polig</b></p>	<p><b>PVC</b> 12 x 0.14 mm<sup>2</sup></p>	<p>EC-FKE12-0,5/20 8029697</p>

STAND: 07.2005

Irrtümer und Änderungen vorbehalten

# M12 x 1 - Rundsteckverbinder

## Flanschkupplung, mit Litze, drehb. Kontaktteil, Edelstahlversion, metr. Einschraubgew. M20 x 1,5

**TURCK**

Industrielle  
Automation

Steckverbinder Flanschkupplung, M12 x 1, mit Litze  
 Flanschgehäuse Edelstahl, 1.4404  
 Kontaktträger Kunststoff, TPU, schwarz  
 Kontakte Metall, CuZn, vergoldet  
 Dichtung Kunststoff, FKM (Viton)  
 Dichtung Einschraubgewinde Kunststoff, NBR

Poligkeit 3-polig  
 Strombelastbarkeit 4 A  
 Bemessungsspannung max. 250 V

Poligkeit 4-polig  
 Strombelastbarkeit 4 A  
 Bemessungsspannung max. 250 V

Poligkeit 4-polig + PE  
 Strombelastbarkeit 4 A  
 Bemessungsspannung max. 60 V

Isolationswiderstand  $\geq 10^9 \Omega$   
 Durchgangswiderstand  $\leq 5 \text{ m}\Omega$   
 Verschmutzungsgrad 3

Umgebungstemp. Steckverbinder -30 ... +90 °C  
 Schutzart IP67, nur im verschraubten Zustand  
 Mechanische Lebensdauer max. 100 Steckzyklen

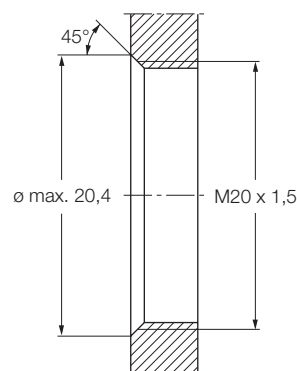
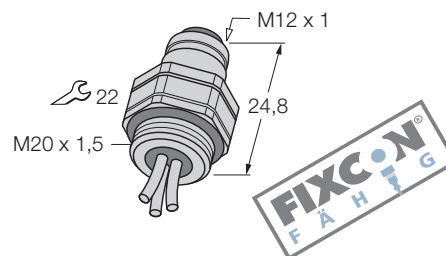

		Standardleitungslängen
		0.5 m
Belegung	Leitungsqualität	Typ-Bezeichnung Bestellnummer
Adernaufbau		
<b>3-polig</b> 	<b>PVC</b> 3 x 0.34 mm <sup>2</sup>	EC-FKDE3-0,5/20 8028141
<b>4-polig</b> 	<b>PVC</b> 4 x 0.34 mm <sup>2</sup>	EC-FKDE4-0,5/20 8028142
<b>4-polig + PE</b> 	<b>PVC</b> 4 x 0.34 mm <sup>2</sup> / 1 x 0.5 mm <sup>2</sup>	EC-FKDE5-0,5/20 8028144

STAND: 07.2005

Irrtümer und Änderungen vorbehalten

# M12 x 1 - Rundsteckverbinder

## Flanschkupplung, mit Litze, drehb. Kontaktteil, Edelstahlversion, metr. Einschraubgew. M20 x 1,5

**TURCK**

Industrielle  
Automation

Steckverbinder Flanschkupplung, M12 x 1, mit Litze  
 Flanschgehäuse Edelstahl, 1.4404  
 Kontaktträger Kunststoff, TPU, schwarz  
 Kontakte Metall, CuZn, vergoldet  
 Dichtung Kunststoff, FKM (Viton)  
 Dichtung Einschraubgewinde Kunststoff, NBR

Poligkeit 5-polig  
 Strombelastbarkeit 4 A  
 Bemessungsspannung max. 60 V

Poligkeit 8-polig  
 Strombelastbarkeit 2 A  
 Bemessungsspannung max. 30 V

Poligkeit 12-polig  
 Strombelastbarkeit 1.5 A  
 Bemessungsspannung max. 30 V

Isolationswiderstand  $\geq 10^9 \Omega$   
 Durchgangswiderstand  $\leq 5 m\Omega$   
 Verschmutzungsgrad 3

Umgebungstemp. Steckverbinder -30 ... +90 °C  
 Schutzart IP67, nur im verschraubten Zustand  
 Mechanische Lebensdauer max. 100 Steckzyklen

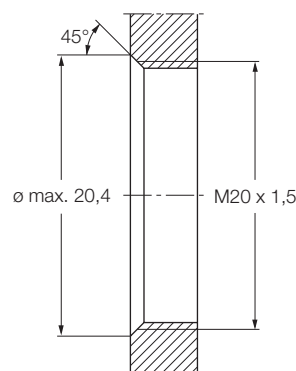
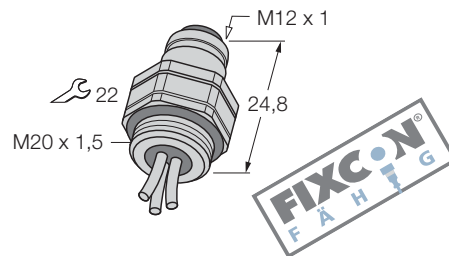

4

		Standardleitungslängen
		0.5 m
Belegung	Leitungsqualität	Typ-Bezeichnung Bestellnummer
<p style="text-align: center;"><b>5-polig</b></p>	<p><b>PVC</b></p> <p>5 x 0.34 mm<sup>2</sup></p>	<p>EC-FKDE4.5-0,5/20 8028143</p>
<p style="text-align: center;"><b>8-polig</b></p>	<p><b>PVC</b></p> <p>8 x 0.25 mm<sup>2</sup></p>	<p>EC-FKDE8-0,5/20 8029039</p>
<p style="text-align: center;"><b>12-polig</b></p>	<p><b>PVC</b></p> <p>12 x 0.14 mm<sup>2</sup></p>	<p>EC-FKDE12-0,5/20 8029699</p>

STAND: 07.2005

Irrtümer und Änderungen vorbehalten

# M12 x 1 - Rundsteckverbinder

## Flanschkupplung, mit Litze, B-codiert

### metrisches Einschraubgewinde M20 x 1,5



Steckverbinder Flanschkupplung, M12 x 1, mit Litze  
 Flanschgehäuse Metall, CuZn, vernickelt  
 Kontaktträger Kunststoff, TPU, schwarz  
 Kontakte Metall, CuZn, vergoldet  
 Dichtung Kunststoff, FKM (Viton)  
 Dichtung Einschraubgewinde Kunststoff, NBR

Poligkeit 4-polig + PE  
 Strombelastbarkeit 4 A  
 Bemessungsspannung max. 60 V

Isolationswiderstand  $\geq 10^9 \Omega$   
 Durchgangswiderstand  $\leq 5 \text{ m}\Omega$   
 Verschmutzungsgrad 3

Umgebungstemp. Steckverbinder -30 ... +90 °C  
 Schutzart IP67, nur im verschraubten Zustand  
 Mechanische Lebensdauer max. 100 Steckzyklen

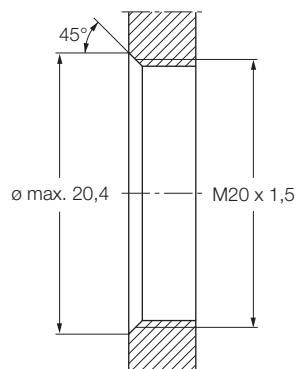
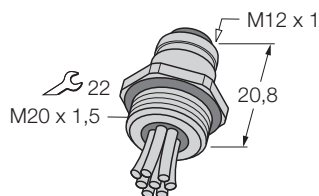

		Standardleitungslängen
		0.5 m
Belegung	Leitungsqualität	Typ-Bezeichnung Bestellnummer
<b>4-polig + PE</b> 	<b>PVC</b> 4 x 0.34 mm <sup>2</sup> / 1 x 0.5 mm <sup>2</sup>	EC-FKW5-0,5/20 8029740

STAND: 07.2005  
Irrtümer und Änderungen vorbehalten

# M12 x 1 - Rundsteckverbinder

## Flanschgehäuse, mit Litze, drehb. Kontaktteil, B-codiert, metrisches Einschraubgewinde M20 x 1,5

**TURCK**

Industrielle  
Automation

Steckverbinder	Flanschkupplung, M12 x 1, mit Litze
Flanschgehäuse	Metall, CuZn, vernickelt
Kontaktträger	Kunststoff, TPU, schwarz
Kontakte	Metall, CuZn, vergoldet
Dichtung	Kunststoff, FKM (Viton)
Dichtung Einschraubgewinde	Kunststoff, NBR

Poligkeit	4-polig + PE
Strombelastbarkeit	4 A
Bemessungsspannung	max. 60 V

Isolationswiderstand	$\geq 10^9 \Omega$
Durchgangswiderstand	$\leq 5 \text{ m}\Omega$
Verschmutzungsgrad	3

Umgebungstemp. Steckverbinder	-30 ... +90 °C
Schutzart	IP67, nur im verschraubten Zustand
Mechanische Lebensdauer	max. 100 Steckzyklen

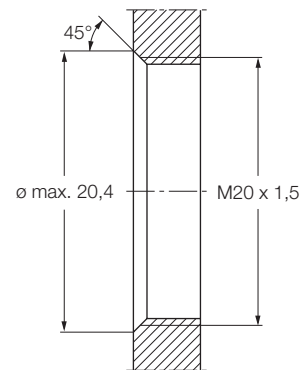
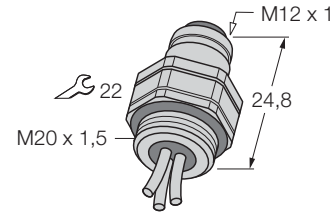

4

		Standardleitungslängen 0.5 m
Belegung	Leitungsqualität Adernaufbau	Typ-Bezeichnung Bestellnummer
<b>4-polig + PE</b> 	<b>PVC</b> 4 x 0,34 mm <sup>2</sup> / 1 x 0,5 mm <sup>2</sup>	EC-FKDW5-0,5/20 8029681

STAND: 07.2005

Irrtümer und Änderungen vorbehalten

# M12 x 1 - Rundsteckverbinder Flanschkupplung, Lötkontakte, metrisches Einschraubgewinde M20 x 1,5



Steckverbinder Flanschkupplung, M12 x 1, ohne Litze  
 Flanschgehäuse Metall, CuZn, vernickelt  
 Kontaktträger Kunststoff, schwarz  
 Kontakte Metall, CuZn, vergoldet  
 Dichtung Kunststoff, FKM (Viton)  
 Dichtung Einschraubgewinde Kunststoff, NBR

Poligkeit 3-polig  
 Strombelastbarkeit 4 A  
 Bemessungsspannung max. 250 V

Poligkeit 4-polig  
 Strombelastbarkeit 4 A  
 Bemessungsspannung max. 250 V



Poligkeit 5-polig  
 Strombelastbarkeit 4 A  
 Bemessungsspannung max. 60 V

Isolationswiderstand  $\geq 10^9 \Omega$   
 Durchgangswiderstand  $\leq 5 m\Omega$   
 Verschmutzungsgrad 3

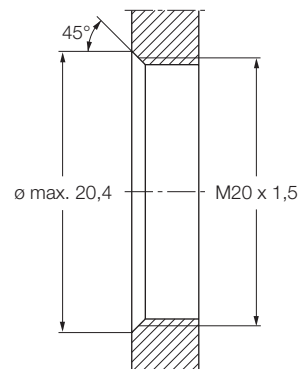
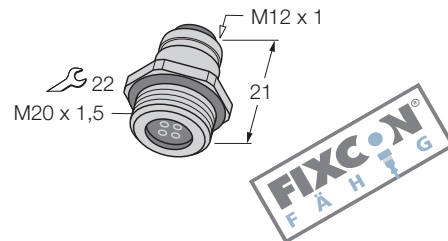
Umgebungstemp. Steckverbinder -30 ... +90 °C  
 Schutzart IP67, nur im verschraubten Zustand  
 Mechanische Lebensdauer max. 100 Steckzyklen



## Standardleitungslängen

Belegung	Leitungsqualität Adernaufbau	Typ-Bezeichnung Bestellnummer
<b>3-polig</b> 		EC-FK3-L/20 8027572
<b>4-polig</b> 		EC-FK4-L/20 8027573
<b>5-polig</b> 		EC-FK5-L/20 8027574

STAND: 07.2005  
Irrtümer und Änderungen vorbehalten

# M12 x 1 - Rundsteckverbinder Flanschcupplung, Lötkontakte, metrisches Einschraubgewinde M20 x 1,5

**TURCK**

Industrielle  
Automation

Steckverbinder Flanschcupplung, M12 x 1, ohne Litze  
 Flanschgehäuse Metall, CuZn, vernickelt  
 Kontaktträger Kunststoff, schwarz  
 Kontakte Metall, CuZn, vergoldet  
 Dichtung Kunststoff, FKM (Viton)  
 Dichtung Einschraubgewinde Kunststoff, NBR

Poligkeit 8-polig  
 Strombelastbarkeit 2 A  
 Bemessungsspannung max. 30 V

Isolationswiderstand  $\geq 10^9 \Omega$   
 Durchgangswiderstand  $\leq 5 \text{ m}\Omega$   
 Verschmutzungsgrad 3

Umgebungstemp. Steckverbinder -30 ... +90 °C  
 Schutzart IP67, nur im verschraubten Zustand  
 Mechanische Lebensdauer max. 100 Steckzyklen

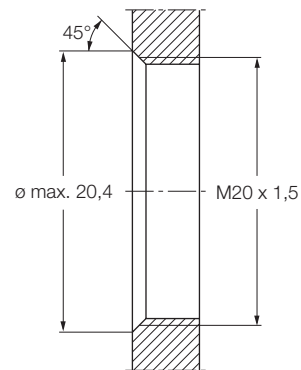
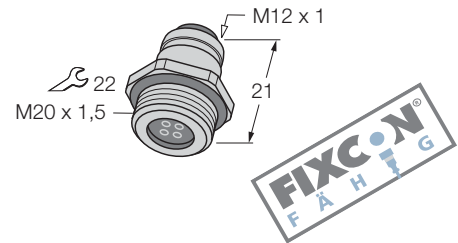

4

		Standardleitungslängen
Belegung	Leistungsqualität Adernaufbau	Typ-Bezeichnung Bestellnummer
<p><b>8-polig</b></p>		<p>EC-FK8-L/20 8028123</p>

STAND: 07.2005

Irrtümer und Änderungen vorbehalten

# M12 x 1 - Rundsteckverbinder

## Flanschkupplung, Lötkontakte, Edelstahlversion, metrisches Einschraubgewinde M20 x 1,5



Steckverbinder Flanschkupplung, M12 x 1, ohne Litze  
 Flanschgehäuse Edelstahl, 1.4404  
 Kontaktträger Kunststoff, TPU, schwarz  
 Kontakte Metall, CuZn, vergoldet  
 Dichtung Kunststoff, FKM (Viton)  
 Dichtung Einschraubgewinde Kunststoff, NBR

Poligkeit 3-polig  
 Strombelastbarkeit 4 A  
 Bemessungsspannung max. 250 V

Poligkeit 4-polig  
 Strombelastbarkeit 4 A  
 Bemessungsspannung max. 250 V

Poligkeit 5-polig  
 Strombelastbarkeit 4 A  
 Bemessungsspannung max. 60 V

Isolationswiderstand  $\geq 10^9 \Omega$   
 Durchgangswiderstand  $\leq 5 \text{ m}\Omega$   
 Verschmutzungsgrad 3

Umgebungstemp. Steckverbinder -30 ... +90 °C  
 Schutzart IP67, nur im verschraubten Zustand  
 Mechanische Lebensdauer max. 100 Steckzyklen

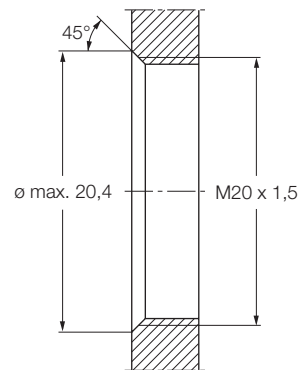
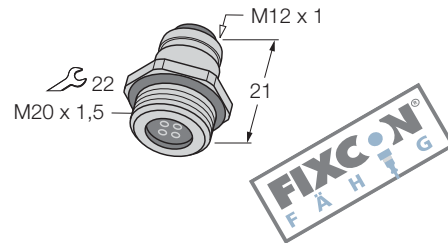

		Standardleitungslängen
Belegung	Leitungsqualität Adernaufbau	Typ-Bezeichnung Bestellnummer
<b>3-polig</b> 		EC-FKE3-L/20 8029172
<b>4-polig</b> 		EC-FKE4-L/20 8029173
<b>5-polig</b> 		EC-FKE5-L/16 8029174

STAND: 07.2005  
Irrtümer und Änderungen vorbehalten



# M12 x 1 - Rundsteckverbinder

## Flanschkupplung, Lötkontakte, Edelstahlversion, metrisches Einschraubgewinde M20 x 1,5

**TURCK**

Industrielle  
Automation

Steckverbinder Flanschkupplung, M12 x 1, ohne Litze  
 Flanschgehäuse Edelstahl, 1.4404  
 Kontaktträger Kunststoff, schwarz  
 Kontakte Metall, CuZn, vergoldet  
 Dichtung Kunststoff, FKM (Viton)  
 Dichtung Einschraubgewinde Kunststoff, NBR

Poligkeit 8-polig  
 Strombelastbarkeit 2 A  
 Bemessungsspannung max. 30 V

Isolationswiderstand  $\geq 10^9 \Omega$   
 Durchgangswiderstand  $\leq 5 \text{ m}\Omega$   
 Verschmutzungsgrad 3

Umgebungstemp. Steckverbinder -30 ... +90 °C  
 Schutzart IP67, nur im verschraubten Zustand  
 Mechanische Lebensdauer max. 100 Steckzyklen

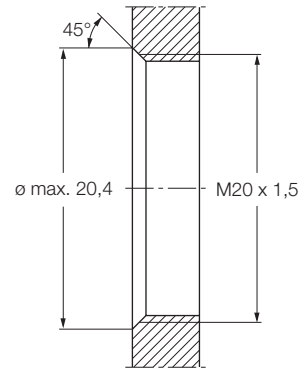
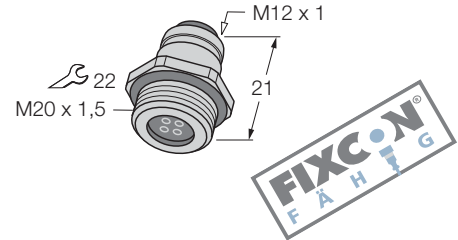

4

		Standardleitungslängen
Belegung	Leistungsqualität Adernaufbau	Typ-Bezeichnung Bestellnummer
<p><b>8-polig</b></p>		<p>EC-FKE8-L/20 8029020</p>

STAND: 07.2005

Irrtümer und Änderungen vorbehalten

# M12 x 1 - Rundsteckverbinder

## Flanschkupplung, Lötkontakte, B-codiert, metrisches Einschraubgewinde M20 x 1,5



Steckverbinder	Flanschkupplung, M12 x 1, ohne Litze
Flanschgehäuse	Metall, CuZn, vernickelt
Kontaktträger	Kunststoff, TPU, schwarz
Kontakte	Metall, CuZn, vergoldet
Dichtung	Kunststoff
Dichtung Einschraubgewinde	Kunststoff, NBR

Poligkeit	5-polig
Strombelastbarkeit	4 A
Bemessungsspannung	max. 60 V

Isolationswiderstand	$\geq 10^9 \Omega$
Durchgangswiderstand	$\leq 5 \text{ m}\Omega$
Verschmutzungsgrad	3

Umgebungstemp. Steckverbinder	-30 ... +90 °C
Schutzart	IP67, nur im verschraubten Zustand
Mechanische Lebensdauer	max. 100 Steckzyklen

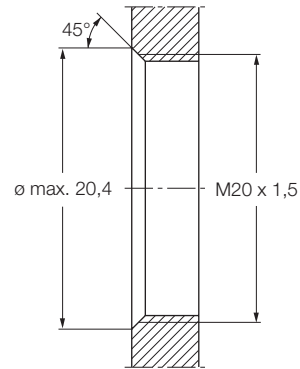
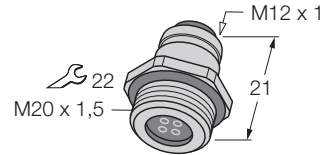

		Standardleitungslängen
Belegung	Leitungsqualität	Typ-Bezeichnung Bestellnummer
<b>5-polig</b>  	Adernaufbau	EC-FKW5-L/20 8029683

STAND: 07.2005

Irrtümer und Änderungen vorbehalten

# M12 x 1 - Rundsteckverbinder Flanschstecker, mit Litze, metrisches Einschraubgewinde M20 x 1,5

**TURCK**

Industrielle  
Automation

Steckverbinder Flanschstecker, M12 x 1, mit Litze  
Flanschgehäuse Metall, CuZn, vernickelt  
Kontaktträger Kunststoff, PA 12 GF30, schwarz  
Kontakte Metall, CuZn, vergoldet  
Dichtung Einschraubgewinde Kunststoff, NBR

Poligkeit 3-polig  
Strombelastbarkeit 4 A  
Bemessungsspannung max. 250 V

Poligkeit 4-polig  
Strombelastbarkeit 4 A  
Bemessungsspannung max. 250 V

Poligkeit 4-polig + PE  
Strombelastbarkeit 4 A  
Bemessungsspannung max. 60 V

Isolationswiderstand  $\geq 10^9 \Omega$   
Durchgangswiderstand  $\leq 5 \text{ m}\Omega$   
Verschmutzungsgrad 3

Umgebungstemp. Steckverbinder -30 ... +90 °C  
Schutzart IP67, nur im verschraubten Zustand  
Mechanische Lebensdauer max. 100 Steckzyklen

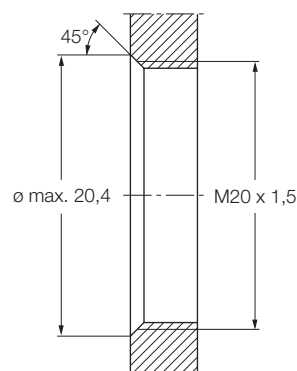
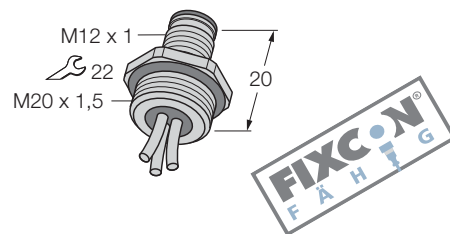

4

		Standardleitungslängen 0.5 m
Belegung	Leistungsqualität Adernaufbau	Typ-Bezeichnung Bestellnummer
<b>3-polig</b> 	<b>PVC</b> 3 x 0.34 mm <sup>2</sup>	EC-FS3-0,5/20 8027480
<b>4-polig</b> 	<b>PVC</b> 4 x 0.34 mm <sup>2</sup>	EC-FS4-0,5/20 8027481
<b>4-polig + PE</b> 	<b>PVC</b> 4 x 0.34 mm <sup>2</sup> / 1 x 0.5 mm <sup>2</sup>	EC-FS5-0,5/20 8027483

STAND: 07.2005

Irrtümer und Änderungen vorbehalten

# M12 x 1 - Rundsteckverbinder Flanschstecker, mit Litze, metrisches Einschraubgewinde M20 x 1,5



Steckverbinder Flanschstecker, M12 x 1, mit Litze  
 Flanschgehäuse Metall, CuZn, vernickelt  
 Kontaktträger Kunststoff, PA 12 GF30, schwarz  
 Kontakte Metall, CuZn, vergoldet  
 Dichtung Einschraubgewinde Kunststoff, NBR

Poligkeit 5-polig  
 Strombelastbarkeit 4 A  
 Bemessungsspannung max. 60 V

Poligkeit 8-polig  
 Strombelastbarkeit 2 A  
 Bemessungsspannung max. 30 V

Poligkeit 12-polig  
 Strombelastbarkeit 1.5 A  
 Bemessungsspannung max. 30 V

Isolationswiderstand  $\geq 10^9 \Omega$   
 Durchgangswiderstand  $\leq 5 \text{ m}\Omega$   
 Verschmutzungsgrad 3

Umgebungstemp. Steckverbinder -30 ... +90 °C  
 Schutzart IP67, nur im verschraubten Zustand  
 Mechanische Lebensdauer max. 100 Steckzyklen

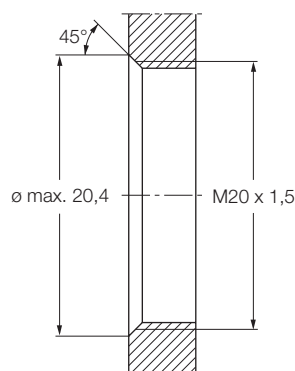
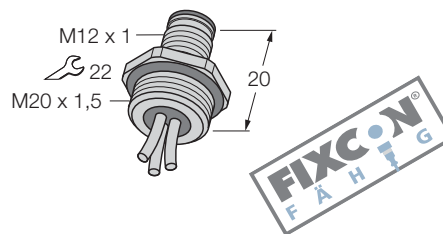

		Standardleitungslängen 0.5 m
Belegung	Leitungsqualität Adernaufbau	Typ-Bezeichnung Bestellnummer
<p><b>5-polig</b></p>	<p><b>PVC</b> 5 x 0.34 mm<sup>2</sup></p>	<p>EC-FS4.5-0,5/20 8027482</p>
<p><b>8-polig</b></p>	<p><b>PVC</b> 8 x 0.25 mm<sup>2</sup></p>	<p>EC-FS8-0,5/20 8028075</p>
<p><b>12-polig</b></p>	<p><b>PVC</b> 12 x 0.14 mm<sup>2</sup></p>	<p>EC-FS12-0,5/20 8028078</p>

STAND: 07.2005

Irrtümer und Änderungen vorbehalten

# M12 x 1 - Rundsteckverbinder

## Flanschstecker, mit Litze, drehb. Kontaktteil, metrisches Einschraubgewinde M20 x 1,5

**TURCK**

Industrielle  
Automation

Steckverbinder Flanschgehäuse Metall, CuZn, vernickelt  
Kontaktträger Kunststoff, PA 12 GF30, schwarz  
Kontakte Metall, CuZn, vergoldet  
Dichtung Einschraubgewinde Kunststoff, NBR

Poligkeit 3-polig  
Strombelastbarkeit 4 A  
Bemessungsspannung max. 250 V

Poligkeit 4-polig  
Strombelastbarkeit 4 A  
Bemessungsspannung max. 250 V

Poligkeit 4-polig + PE  
Strombelastbarkeit 4 A  
Bemessungsspannung max. 60 V

Isolationswiderstand  $\geq 10^9 \Omega$   
Durchgangswiderstand  $\leq 5 \text{ m}\Omega$   
Verschmutzungsgrad 3

Umgebungstemp. Steckverbinder -30 ... +90 °C  
Schutzart IP67, nur im verschraubten Zustand  
Mechanische Lebensdauer max. 100 Steckzyklen

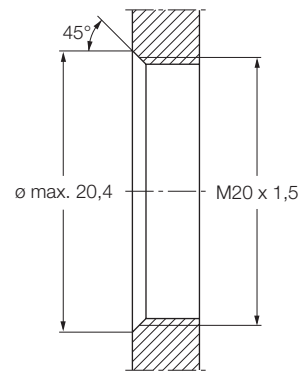
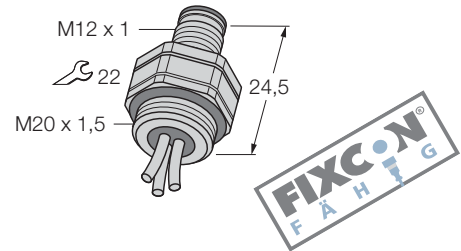

4

		Standardleitungslängen 0,5 m
Belegung	Leistungsqualität Adernaufbau	Typ-Bezeichnung Bestellnummer
<b>3-polig</b> 	<b>PVC</b> 3 x 0,34 mm <sup>2</sup>	EC-FSD3-0,5/20 8027489
<b>4-polig</b> 	<b>PVC</b> 4 x 0,34 mm <sup>2</sup>	EC-FSD4-0,5/20 8027488
<b>4-polig + PE</b> 	<b>PVC</b> 4 x 0,34 mm <sup>2</sup> / 1 x 0,5 mm <sup>2</sup>	EC-FSD5-0,5/20 8027486

STAND: 07.2005

Irrtümer und Änderungen vorbehalten

# M12 x 1 - Rundsteckverbinder

## Flanschstecker, mit Litze, drehb. Kontaktteil, metrisches Einschraubgewinde M20 x 1,5

**TURCK**

Industrielle  
Automation

Steckverbinder Flanschstecker, M12 x 1, mit Litze  
 Flanschgehäuse Metall, CuZn, vernickelt  
 Kontaktträger Kunststoff, PA 12 GF30, schwarz  
 Kontakte Metall, CuZn, vergoldet  
 Dichtung Einschraubgewinde Kunststoff, NBR

Poligkeit 5-polig  
 Strombelastbarkeit 4 A  
 Bemessungsspannung max. 60 V

Poligkeit 8-polig  
 Strombelastbarkeit 2 A  
 Bemessungsspannung max. 30 V

Poligkeit 12-polig  
 Strombelastbarkeit 1.5 A  
 Bemessungsspannung max. 30 V

Isolationswiderstand  $\geq 10^9 \Omega$   
 Durchgangswiderstand  $\leq 5 \text{ m}\Omega$   
 Verschmutzungsgrad 3

Umgebungstemp. Steckverbinder -30 ... +90 °C  
 Schutzart IP67, nur im verschraubten Zustand  
 Mechanische Lebensdauer max. 100 Steckzyklen

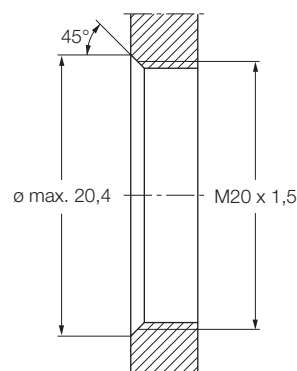
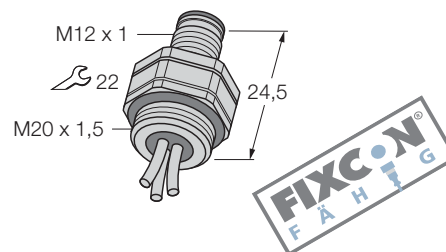

		Standardleitungslängen
		0.5 m
Belegung	Leitungsqualität	Typ-Bezeichnung Bestellnummer
Adernaufbau		
<b>5-polig</b> 	<b>PVC</b> 5 x 0.34 mm <sup>2</sup>	EC-FSD4.5-0,5/20 8027487
<b>8-polig</b> 	<b>PVC</b> 8 x 0.25 mm <sup>2</sup>	EC-FSD8-0,5/20 8028076
<b>12-polig</b> 	<b>PVC</b> 12 x 0.14 mm <sup>2</sup>	EC-FSD12-0,5/20 8028079

STAND: 07.2005

Irrtümer und Änderungen vorbehalten

# M12 x 1 - Rundsteckverbinder

## Flanschstecker, mit Litze, Edelstahlversion, metrisches Einschraubgewinde M20 x 1,5

**TURCK**

Industrielle  
Automation

Steckverbinder Flanschstecker, M12 x 1, mit Litze  
 Flanschgehäuse Edelstahl, 1.4404  
 Kontaktträger Kunststoff, PA 12 GF30, schwarz  
 Kontakte Metall, CuZn, vergoldet  
 Dichtung Einschraubgewinde Kunststoff, NBR

Poligkeit 3-polig  
 Strombelastbarkeit 4 A  
 Bemessungsspannung max. 250 V

Poligkeit 4-polig  
 Strombelastbarkeit 4 A  
 Bemessungsspannung max. 250 V

Poligkeit 4-polig + PE  
 Strombelastbarkeit 4 A  
 Bemessungsspannung max. 60 V

Isolationswiderstand  $\geq 10^9 \Omega$   
 Durchgangswiderstand  $\leq 5 \text{ m}\Omega$   
 Verschmutzungsgrad 3

Umgebungstemp. Steckverbinder -30 ... +90 °C  
 Schutzart IP67, nur im verschraubten Zustand  
 Mechanische Lebensdauer max. 100 Steckzyklen

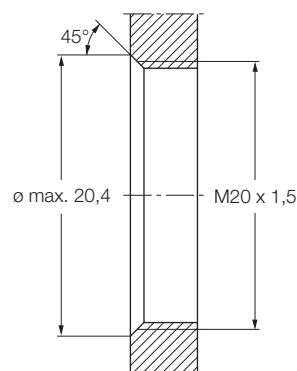
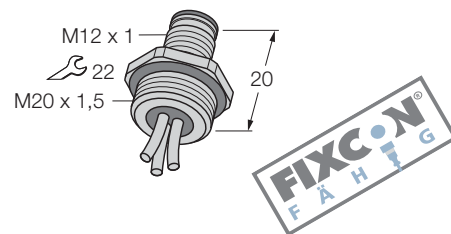

4

		Standardleitungslängen 0.5 m
Belegung	Leistungsqualität Adernaufbau	Typ-Bezeichnung Bestellnummer
<b>3-polig</b> 	<b>PVC</b> 3 x 0.34 mm <sup>2</sup>	EC-FSE3-0,5/20 8028154
<b>4-polig</b> 	<b>PVC</b> 4 x 0.34 mm <sup>2</sup>	EC-FSE4-0,5/20 8028155
<b>4-polig + PE</b> 	<b>PVC</b> 4 x 0.34 mm <sup>2</sup> / 1 x 0.5 mm <sup>2</sup>	EC-FSE8-0,5/20 8028157

STAND: 07.2005

Irrtümer und Änderungen vorbehalten

# M12 x 1 - Rundsteckverbinder

## Flanschstecker, mit Litze, Edelstahlversion, metrisches Einschraubgewinde M20 x 1,5



Steckverbinder Flanschstecker, M12 x 1, mit Litze  
 Flanschgehäuse Edelstahl, 1.4404  
 Kontaktträger Kunststoff, PA 12 GF30, schwarz  
 Kontakte Metall, CuZn, vergoldet  
 Dichtung Einschraubgewinde Kunststoff, NBR

Poligkeit 5-polig  
 Strombelastbarkeit 4 A  
 Bemessungsspannung max. 60 V

Poligkeit 8-polig  
 Strombelastbarkeit 2 A  
 Bemessungsspannung max. 30 V

Poligkeit 12-polig  
 Strombelastbarkeit 1.5 A  
 Bemessungsspannung max. 30 V

Isolationswiderstand  $\geq 10^9 \Omega$   
 Durchgangswiderstand  $\leq 5 \text{ m}\Omega$   
 Verschmutzungsgrad 3

Umgebungstemp. Steckverbinder -30 ... +90 °C  
 Schutzart IP67, nur im verschraubten Zustand  
 Mechanische Lebensdauer max. 100 Steckzyklen

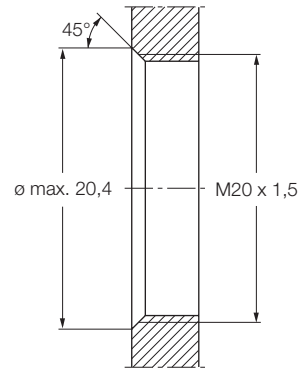
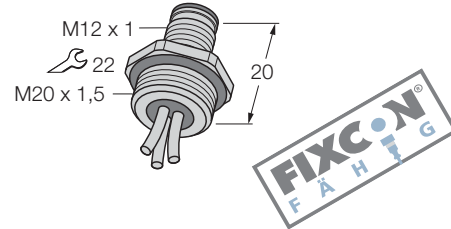

		Standardleitungslängen
		0.5 m
Belegung	Leitungsqualität	Typ-Bezeichnung Bestellnummer
Adernaufbau		
<p><b>5-polig</b></p>	<p><b>PVC</b></p> <p>5 x 0.34 mm<sup>2</sup></p>	<p>EC-FSE4.5-0,5/20 8028156</p>
<p><b>8-polig</b></p>	<p><b>PVC</b></p> <p>8 x 0.25 mm<sup>2</sup></p>	<p>EC-FSE8-0,5/20 8029088</p>
<p><b>12-polig</b></p>	<p><b>PVC</b></p> <p>12 x 0.14 mm<sup>2</sup></p>	<p>EC-FSE12-0,5/20 8029345</p>

STAND: 07.2005  
Irrtümer und Änderungen vorbehalten



# M12 x 1 - Rundsteckverbinder

## Flanschstecker, mit Litze, drehb. Kontaktteil, Edelstahl, metrisches Einschraubgewinde M20 x 1,5

**TURCK**

Industrielle  
Automation

Steckverbinder Flanschstecker, M12 x 1, mit Litze  
 Flanschgehäuse Edelstahl, 1.4404  
 Kontaktträger Kunststoff, PA 12 GF30, schwarz  
 Kontakte Metall, CuZn, vergoldet  
 Dichtung Einschraubgewinde Kunststoff, NBR

Poligkeit 3-polig  
 Strombelastbarkeit 4 A  
 Bemessungsspannung max. 250 V

Poligkeit 4-polig  
 Strombelastbarkeit 4 A  
 Bemessungsspannung max. 250 V

Poligkeit 4-polig + PE  
 Strombelastbarkeit 4 A  
 Bemessungsspannung max. 60 V

Isolationswiderstand  $\geq 10^9 \Omega$   
 Durchgangswiderstand  $\leq 5 \text{ m}\Omega$   
 Verschmutzungsgrad 3

Umgebungstemp. Steckverbinder -30 ... +90 °C  
 Schutzart IP67, nur im verschraubten Zustand  
 Mechanische Lebensdauer max. 100 Steckzyklen

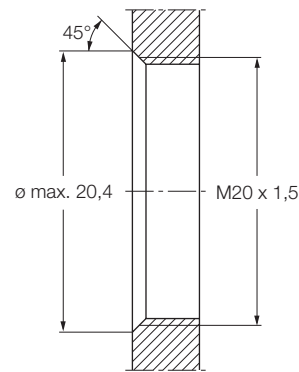
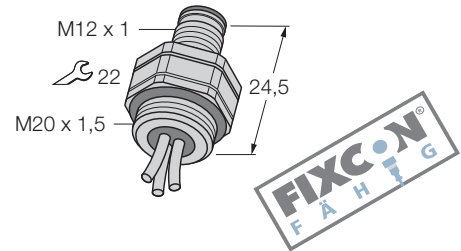

4

		Standardleitungslängen 0.5 m
Belegung	Leitungsqualität Adernaufbau	Typ-Bezeichnung Bestellnummer
<p><b>3-polig</b></p>	<p><b>PVC</b> 3 x 0.34 mm<sup>2</sup></p>	<p>EC-FSDE3-0,5/20 8028158</p>
<p><b>4-polig</b></p>	<p><b>PVC</b> 4 x 0.34 mm<sup>2</sup></p>	<p>EC-FSDE4-0,5/20 8028159</p>
<p><b>4-polig + PE</b></p>	<p><b>PVC</b> 4 x 0.34 mm<sup>2</sup> / 1 x 0.5 mm<sup>2</sup></p>	<p>EC-FSDE5-0,5/20 8028161</p>

STAND: 07.2005

Irrtümer und Änderungen vorbehalten

# M12 x 1 - Rundsteckverbinder

## Flanschstecker, mit Litze, drehb. Kontaktteil, Edelstahl, metrisches Einschraubgewinde M20 x 1,5

**TURCK**

Industrielle  
Automation

Steckverbinder Flanschstecker, M12 x 1, mit Litze  
 Flanschgehäuse Edelstahl, 1.4404  
 Kontaktträger Kunststoff, PA 12 GF30, schwarz  
 Kontakte Metall, CuZn, vergoldet  
 Dichtung Einschraubgewinde Kunststoff, NBR

Poligkeit 5-polig  
 Strombelastbarkeit 4 A  
 Bemessungsspannung max. 60 V

Poligkeit 8-polig  
 Strombelastbarkeit 2 A  
 Bemessungsspannung max. 30 V

Poligkeit 12-polig  
 Strombelastbarkeit 1.5 A  
 Bemessungsspannung max. 30 V

Isolationswiderstand  $\geq 10^9 \Omega$   
 Durchgangswiderstand  $\leq 5 \text{ m}\Omega$   
 Verschmutzungsgrad 3

Umgebungstemp. Steckverbinder -30 ... +90 °C  
 Schutzart IP67, nur im verschraubten Zustand  
 Mechanische Lebensdauer max. 100 Steckzyklen

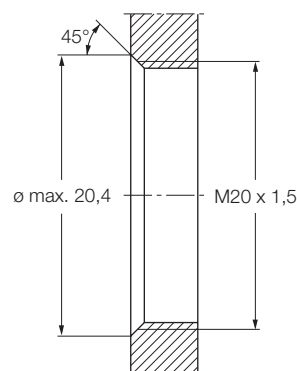
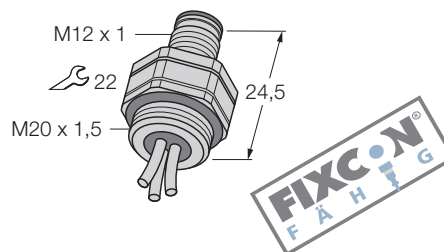

		Standardleitungslängen
		0.5 m
Belegung	Leitungsqualität	Typ-Bezeichnung Bestellnummer
Adernaufbau		
<b>5-polig</b> 	<b>PVC</b> 5 x 0.34 mm <sup>2</sup>	EC-FSDE4.5-0,5/20 8028160
<b>8-polig</b> 	<b>PVC</b> 8 x 0.25 mm <sup>2</sup>	EC-FSDE8-0,5/20 8029157
<b>12-polig</b> 	<b>PVC</b> 12 x 0.14 mm <sup>2</sup>	EC-FSDE12-0,5/20 8029347

STAND: 07.2005

Irrtümer und Änderungen vorbehalten

# M12 x 1 - Rundsteckverbinder

## Flanschstecker, mit Litze, B-codiert, metrisches Einschraubgewinde M20 x 1,5

**TURCK**

Industrielle  
Automation

Steckverbinder Flanschstecker, M12 x 1, mit Litze  
 Flanschgehäuse Metall, CuZn, vernickelt  
 Kontaktträger Kunststoff, PA 12 GF30, schwarz  
 Kontakte Metall, CuZn, vergoldet  
 Dichtung Einschraubgewinde Kunststoff, NBR

Poligkeit 4-polig + PE  
 Strombelastbarkeit 4 A  
 Bemessungsspannung max. 60 V

Isolationswiderstand  $\geq 10^9 \Omega$   
 Durchgangswiderstand  $\leq 5 \text{ m}\Omega$   
 Verschmutzungsgrad 3

Umgebungstemp. Steckverbinder -30 ... +90 °C  
 Schutzart IP67, nur im verschraubten Zustand  
 Mechanische Lebensdauer max. 100 Steckzyklen

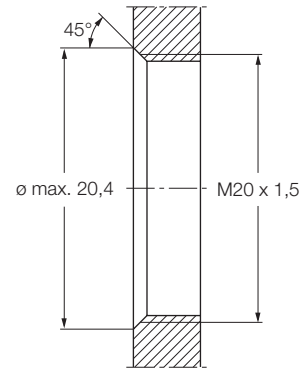
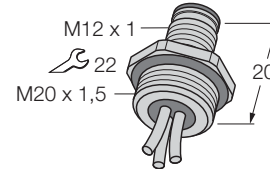

**4**

		Standardleitungslängen 0.5 m
Belegung	Leitungsqualität Adernaufbau	Typ-Bezeichnung Bestellnummer
<p><b>4-polig + PE</b></p>	<p><b>PVC</b> 4 x 0.34 mm<sup>2</sup> / 1 x 0.5 mm<sup>2</sup></p>	<p>EC-FSW5-0,5/20 8029689</p>

STAND: 07.2005

Irrtümer und Änderungen vorbehalten

**M12 x 1 - Rundsteckverbinder**  
**Flanschstecker, mit Litze, drehb. Kontaktteil,**  
**B-codiert, metr. Einschraubgewinde M20 x 1,5**



Steckverbinder Flanschstecker, M12 x 1, mit Litze  
 Flanschgehäuse Metall, CuZn, vernickelt  
 Kontaktträger Kunststoff, PA 12 GF30, schwarz  
 Kontakte Metall, CuZn, vergoldet  
 Dichtung Einschraubgewinde Kunststoff, NBR

Poligkeit 4-polig + PE  
 Strombelastbarkeit 4 A  
 Bemessungsspannung max. 60 V

Isolationswiderstand  $\geq 10^9 \Omega$   
 Durchgangswiderstand  $\leq 5 \text{ m}\Omega$   
 Verschmutzungsgrad 3

Umgebungstemp. Steckverbinder -30 ... +90 °C  
 Schutzart IP67, nur im verschraubten Zustand  
 Mechanische Lebensdauer max. 100 Steckzyklen

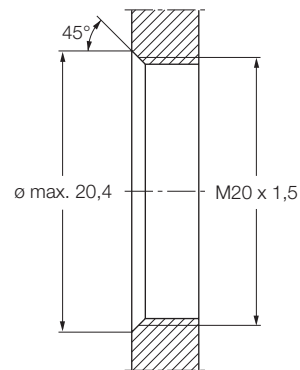
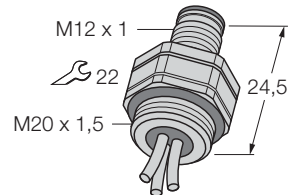

		Standardleitungslängen
		0.5 m
Belegung	Leitungsqualität	Typ-Bezeichnung Bestellnummer
<b>4-polig + PE</b> 	<b>PVC</b> 4 x 0.34 mm <sup>2</sup> / 1 x 0.5 mm <sup>2</sup>	EC-FSDW5-0,5/20 8029692

STAND: 07.2005

Irrtümer und Änderungen vorbehalten

# M12 x 1 - Rundsteckverbinder Flanschstecker, Lötkontakte, metrisches Einschraubgewinde M20 x 1,5

**TURCK**

Industrielle  
Automation

Steckverbinder Flanschstecker, M12 x 1, ohne Litze  
Flanschgehäuse Metall, CuZn, vernickelt  
Kontaktträger Kunststoff, PA 12 GF30, schwarz  
Kontakte Metall, CuZn, vergoldet  
Dichtung Einschraubgewinde Kunststoff, NBR

Poligkeit 3-polig  
Strombelastbarkeit 4 A  
Bemessungsspannung max. 250 V

Poligkeit 4-polig  
Strombelastbarkeit 4 A  
Bemessungsspannung max. 250 V

Poligkeit 5-polig (PIN 5 voreilend)  
Strombelastbarkeit 4 A  
Bemessungsspannung max. 60 V

Isolationswiderstand  $\geq 10^9 \Omega$   
Durchgangswiderstand  $\leq 5 \text{ m}\Omega$   
Verschmutzungsgrad 3

Umgebungstemp. Steckverbinder -30 ... +90 °C  
Schutzart IP67, nur im verschraubten Zustand  
Mechanische Lebensdauer max. 100 Steckzyklen

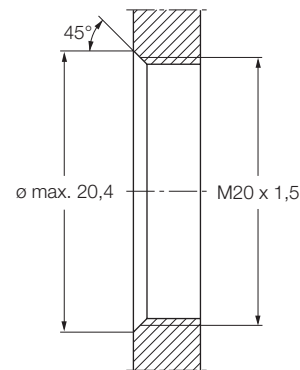
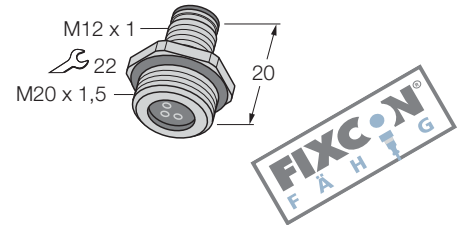

4

		Standardleitungslängen
Belegung	Leistungsqualität Adernaufbau	Typ-Bezeichnung Bestellnummer
<b>3-polig</b> 		EC-FS3-L/20 8029575
<b>4-polig</b> 		EC-FS4-L/20 8029576
<b>5-polig (PIN 5 voreilend)</b> 		EC-FS5-L/20 8029578

STAND: 07.2005

Irrtümer und Änderungen vorbehalten

# M12 x 1 - Rundsteckverbinder

## Flanschstecker, Lötkontakte, metrisches Einschraubgewinde M20 x 1,5



Steckverbinder Flanschstecker, M12 x 1, ohne Litze  
 Flanschgehäuse Metall, CuZn, vernickelt  
 Kontaktträger Kunststoff, PA 12 GF30, schwarz  
 Kontakte Metall, CuZn, vergoldet  
 Dichtung Einschraubgewinde Kunststoff, NBR

Poligkeit 5-polig  
 Strombelastbarkeit 4 A  
 Bemessungsspannung max. 60 V

Poligkeit 8-polig  
 Strombelastbarkeit 2 A  
 Bemessungsspannung max. 30 V

Poligkeit 12-polig  
 Strombelastbarkeit 1.5 A  
 Bemessungsspannung max. 30 V

Isolationswiderstand  $\geq 10^9 \Omega$   
 Durchgangswiderstand  $\leq 5 \text{ m}\Omega$   
 Verschmutzungsgrad 3

Umgebungstemp. Steckverbinder -30 ... +90 °C  
 Schutzart IP67, nur im verschraubten Zustand  
 Mechanische Lebensdauer max. 100 Steckzyklen

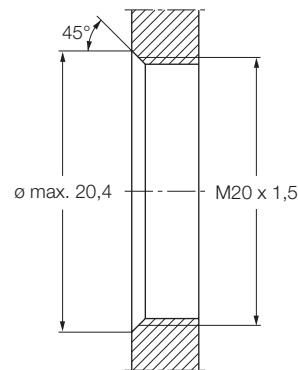
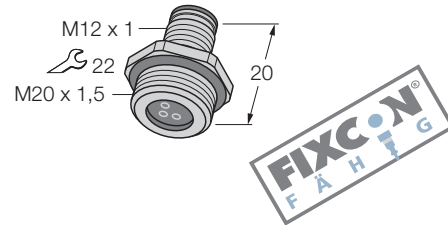

		Standardleitungslängen
Belegung	Leitungsqualität	Typ-Bezeichnung Bestellnummer
5-polig	Adernaufbau	EC-FS4.5-L/20 8029577
8-polig	Adernaufbau	EC-FS8-L/20 8029579
12-polig	Adernaufbau	EC-FS12-L/20 8029580

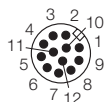
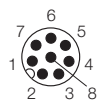
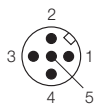

STAND: 07.2005  
Irrtümer und Änderungen vorbehalten

# M12 x 1 - Rundsteckverbinder

## Flanschstecker, Lötkontakte, Edelstahlversion, metrisches Einschraubgewinde M20 x 1,5

**TURCK**

Industrielle  
Automation

Steckverbinder Flanschstecker, M12 x 1, ohne Litze  
 Flanschgehäuse Edelstahl, 1.4404  
 Kontaktträger Kunststoff, PA 12 GF30, schwarz  
 Kontakte Metall, CuZn, vergoldet  
 Dichtung Einschraubgewinde Kunststoff, NBR

Poligkeit 3-polig  
 Strombelastbarkeit 4 A  
 Bemessungsspannung max. 250 V

Poligkeit 4-polig  
 Strombelastbarkeit 4 A  
 Bemessungsspannung max. 250 V



Poligkeit 5-polig (PIN 5 voreilend)  
 Strombelastbarkeit 4 A  
 Bemessungsspannung max. 60 V

Isolationswiderstand  $\geq 10^9 \Omega$   
 Durchgangswiderstand  $\leq 5 \text{ m}\Omega$   
 Verschmutzungsgrad 3

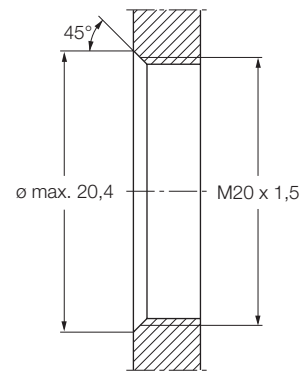
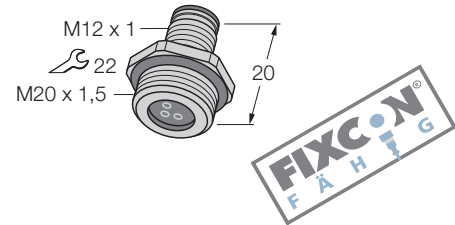
Umgebungstemp. Steckverbinder -30 ... +90 °C  
 Schutzart IP67, nur im verschraubten Zustand  
 Mechanische Lebensdauer max. 100 Steckzyklen



4

		Standardleitungslängen
Belegung	Leistungsqualität Adernaufbau	Typ-Bezeichnung Bestellnummer
<b>3-polig</b> 		EC-FSE3-L/20 8029581
<b>4-polig</b> 		EC-FSE4-L/20 8029582
<b>5-polig (PIN 5 voreilend)</b> 		EC-FSE5-L/20 8029584

STAND: 07.2005

Irrtümer und Änderungen vorbehalten

# M12 x 1 - Rundsteckverbinder

## Flanschstecker, Lötkontakte, Edelstahlversion, metrisches Einschraubgewinde M20 x 1,5



Steckverbinder Flanschstecker, M12 x 1, ohne Litze  
 Flanschgehäuse Edelstahl, 1.4404  
 Kontaktträger Kunststoff, PA 12 GF30, schwarz  
 Kontakte Metall, CuZn, vergoldet  
 Dichtung Einschraubgewinde Kunststoff, NBR

Poligkeit 5-polig  
 Strombelastbarkeit 4 A  
 Bemessungsspannung max. 60 V

Poligkeit 8-polig  
 Strombelastbarkeit 2 A  
 Bemessungsspannung max. 30 V

Poligkeit 12-polig  
 Strombelastbarkeit 1.5 A  
 Bemessungsspannung max. 30 V

Isolationswiderstand  $\geq 10^9 \Omega$   
 Durchgangswiderstand  $\leq 5 \text{ m}\Omega$   
 Verschmutzungsgrad 3

Umgebungstemp. Steckverbinder -30 ... +90 °C  
 Schutzart IP67, nur im verschraubten Zustand  
 Mechanische Lebensdauer max. 100 Steckzyklen

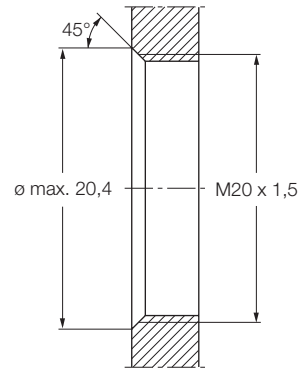
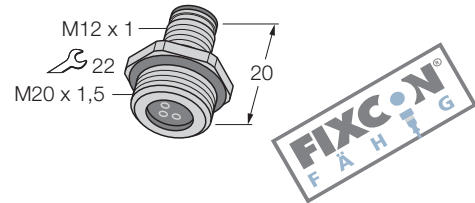

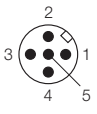
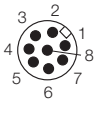
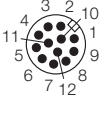
		Standardleitungslängen
Belegung	Leitungsqualität Adernaufbau	Typ-Bezeichnung Bestellnummer
<b>5-polig</b> 		EC-FSE4.5-L/20 8029583
<b>8-polig</b> 		EC-FSE8-L/20 8029585
<b>12-polig</b> 		EC-FSE12-L/20 8029586

STAND: 07.2005  
Irrtümer und Änderungen vorbehalten



# M12 x 1 - Rundsteckverbinder

## Flanschstecker, Lötkontakte, B-codiert, metrisches Einschraubgewinde M20 x 1,5

**TURCK**

Industrielle  
Automation

Steckverbinder Flanschstecker, M12 x 1, ohne Litze  
 Flanschgehäuse Metall, CuZn, vernickelt  
 Kontaktträger Kunststoff, PA 12 GF30, schwarz  
 Kontakte Metall, CuZn, vergoldet  
 Dichtung Einschraubgewinde Kunststoff, NBR

Poligkeit 5-polig (PIN 5 voreilend)  
 Strombelastbarkeit 4 A  
 Bemessungsspannung max. 60 V

Isolationswiderstand  $\geq 10^9 \Omega$   
 Durchgangswiderstand  $\leq 5 \text{ m}\Omega$   
 Verschmutzungsgrad 3

Umgebungstemp. Steckverbinder -30 ... +90 °C  
 Schutzart IP67, nur im verschraubten Zustand  
 Mechanische Lebensdauer max. 100 Steckzyklen

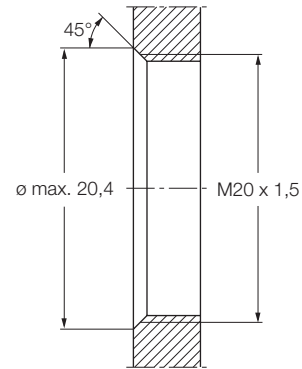
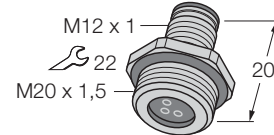

4

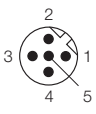
		Standardleitungslängen
Belegung	Leitungsqualität Adernaufbau	Typ-Bezeichnung Bestellnummer
<b>5-polig (PIN 5 voreilend)</b> 		EC-FWS5-L/20 8029686

STAND: 07.2005

Irrtümer und Änderungen vorbehalten

# M12 x 1 - Rundsteckverbinder

## Flanschkupplung, mit Litze, PG9-Einschraubgewinde



Steckverbinder	Flanschkupplung, M12 x 1, mit Litze
Flanschgehäuse	Metall, CuZn, vernickelt
Kontaktträger	Kunststoff, TPU, schwarz
	Auf Anfrage auch in B-Codierung
Kontakte	Metall, CuZn, vergoldet
Dichtung	Kunststoff, FPM (Viton)
Dichtung Einschraubgewinde	Kunststoff, NBR
Poligkeit	3-polig
Strombelastbarkeit	4 A
Bemessungsspannung	max. 250 V
Poligkeit	4-polig
Strombelastbarkeit	4 A
Bemessungsspannung	max. 250 V
Poligkeit	4-polig + PE
Strombelastbarkeit	4 A
Bemessungsspannung	max. 60 V
Isolationswiderstand	$\geq 10^9 \Omega$
Durchgangswiderstand	$\leq 5 m\Omega$
Verschmutzungsgrad	3
Umgebungstemp. Steckverbinder	-30 ... +90 °C
Schutzart	IP67, nur im verschraubten Zustand
Mechanische Lebensdauer	max. 100 Steckzyklen

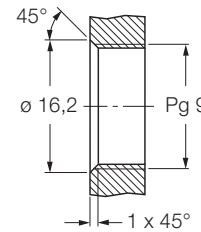
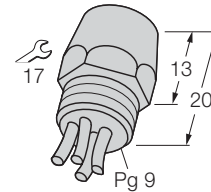

		Standardleitungslängen
		0.5 m
Belegung	Leitungsqualität	Typ-Bezeichnung Bestellnummer
		Adernaufbau
<b>3-polig</b> 	<b>PVC</b> 3 x 0.34 mm <sup>2</sup>	FK3-0,5 8006556
<b>4-polig</b> 	<b>PVC</b> 4 x 0.34 mm <sup>2</sup>	FK4-0,5 8006558
<b>4-polig + PE</b> 	<b>PVC</b> 4 x 0.34 mm <sup>2</sup> / 1 x 0.5 mm <sup>2</sup>	FK5-0,5 8008491

STAND: 07.2005  
Irrtümer und Änderungen vorbehalten

# M12 x 1 - Rundsteckverbinder

## Flanschkupplung, mit Litze, PG9-Einschraubgewinde

**TURCK**

Industrielle  
Automation

Steckverbinder Flanschkupplung, M12 x 1, mit Litze  
 Flanschgehäuse Metall, CuZn, vernickelt  
 Kontaktträger Kunststoff, TPU, schwarz  
 Kontakte Metall, CuZn, vergoldet  
 Dichtung Kunststoff, FPM (Viton)  
 Dichtung Einschraubgewinde Kunststoff, NBR

Poligkeit 8-polig  
 Strombelastbarkeit 2 A  
 Bemessungsspannung max. 30 V

Isolationswiderstand  $\geq 10^9 \Omega$   
 Durchgangswiderstand  $\leq 5 \text{ m}\Omega$   
 Verschmutzungsgrad 3

Umgebungstemp. Steckverbinder -30 ... +90 °C  
 Schutzart IP67, nur im verschraubten Zustand  
 Mechanische Lebensdauer max. 100 Steckzyklen

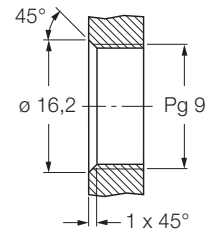
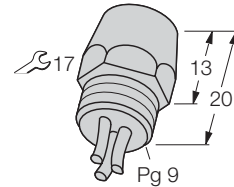

4

		Standardleitungslängen 0.5 m
Belegung	Leitungsqualität Adernaufbau	Typ-Bezeichnung Bestellnummer
<b>8-polig</b> 	<b>PVC</b> 8 x 0.25 mm <sup>2</sup>	FK8-0,5 8011571

STAND: 07.2005

Irrtümer und Änderungen vorbehalten

# M12 x 1 - Rundsteckverbinder

## Flanschkupplung, mit Litze, drehb. Kontaktteil, PG9-Einschraubgewinde



Steckverbinder	Flanschkupplung, M12 x 1, mit Litze
Flanschgehäuse	Metall, CuZn, vernickelt
Kontaktträger	Kunststoff, schwarz
	Auf Anfrage auch in B-Codierung
Kontakte	Metall, CuZn, vergoldet
Dichtung	Kunststoff, FPM (Viton)
Dichtung Einschraubgewinde	Kunststoff, NBR
Poligkeit	3-polig
Strombelastbarkeit	4 A
Bemessungsspannung	max. 250 V
Poligkeit	4-polig
Strombelastbarkeit	4 A
Bemessungsspannung	max. 250 V
Poligkeit	4-polig + PE
Strombelastbarkeit	4 A
Bemessungsspannung	max. 60 V
Isolationswiderstand	$\geq 10^9 \Omega$
Durchgangswiderstand	$\leq 5 m\Omega$
Verschmutzungsgrad	3
Umgebungstemp. Steckverbinder	-30 ... +90 °C
Schutzart	IP67, nur im verschraubten Zustand
Mechanische Lebensdauer	max. 100 Steckzyklen

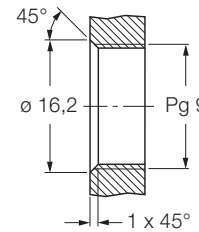
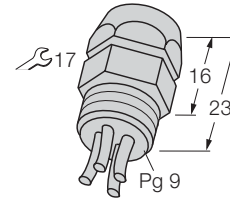

		Standardleitungslängen
		0.5 m
Belegung	Leitungsqualität	Typ-Bezeichnung Bestellnummer
		Adernaufbau
<b>3-polig</b> 	<b>PVC</b> 3 x 0.34 mm <sup>2</sup>	FKD3-0,5 8006567
<b>4-polig</b> 	<b>PVC</b> 4 x 0.34 mm <sup>2</sup>	FKD4-0,5 8006569
<b>4-polig + PE</b> 	<b>PVC</b> 4 x 0.34 mm <sup>2</sup> / 1 x 0.5 mm <sup>2</sup>	FKD5-0,5 8015251

STAND: 07.2005  
Irrtümer und Änderungen vorbehalten

# M12 x 1 - Rundsteckverbinder

## Flanschcupplung, mit Litze, drehb. Kontaktteil, PG9-Einschraubgewinde

**TURCK**

Industrielle  
Automation

Steckverbinder	Flanschcupplung, M12 x 1, mit Litze
Flanschgehäuse	Metall, CuZn, vernickelt
Kontaktträger	Kunststoff, TPU, schwarz
Kontakte	Metall, CuZn, vergoldet
Dichtung	Kunststoff, FPM (Viton)
Dichtung Einschraubgewinde	Kunststoff, NBR

Poligkeit	8-polig
Strombelastbarkeit	2 A
Bemessungsspannung	max. 30 V

Isolationswiderstand	$\geq 10^9 \Omega$
Durchgangswiderstand	$\leq 5 \text{ m}\Omega$
Verschmutzungsgrad	3

Umgebungstemp. Steckverbinder	-30 ... +90 °C
Schutzart	IP67, nur im verschraubten Zustand
Mechanische Lebensdauer	max. 100 Steckzyklen

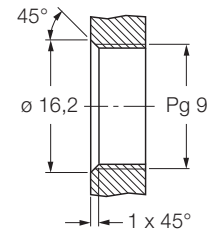
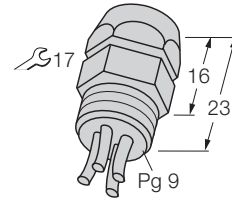

4

		Standardleitungslängen 0.5 m
Belegung	Leitungsqualität Adernaufbau	Typ-Bezeichnung Bestellnummer
<b>8-polig</b>  	<b>PVC</b> 8 x 0.25 mm <sup>2</sup>	FKD8-0,5 8025224

STAND: 07.2005

Irrtümer und Änderungen vorbehalten

# M12 x 1 - Rundsteckverbinder

## Flanschkupplung, Printkontakte, Hinterwandmontage, PG9-Einschraubgewinde



Steckverbinder	Flanschkupplung, M12 x 1, ohne Litze
Flanschgehäuse	Metall, CuZn, vernickelt
Befestigungsmutter/-schraube	Metall, CuZn, vernickelt
Kontaktträger	Kunststoff, TPU, schwarz Auf Anfrage auch in B-Codierung
Kontakte	Metall, CuZn, vergoldet
Dichtung	FPM (Viton)
Dichtung Einschraubgewinde	Kunststoff, NBR
Poligkeit	4-polig
Strombelastbarkeit	4 A
Bemessungsspannung	max. 250 V
Poligkeit	5-polig
Strombelastbarkeit	4 A
Bemessungsspannung	max. 60 V
Poligkeit	8-polig
Strombelastbarkeit	2 A
Bemessungsspannung	max. 30 V
Isolationswiderstand	$\geq 10^9 \Omega$
Durchgangswiderstand	$\leq 5 \text{ m}\Omega$
Verschmutzungsgrad	3
Umgebungstemp. Steckverbinder	-30 ... +90 °C
Schutzart	IP67, nur im verschraubten Zustand
Mechanische Lebensdauer	max. 100 Steckzyklen

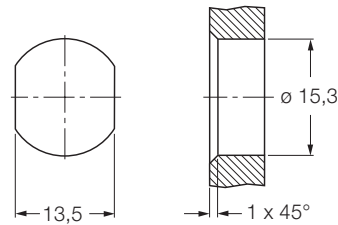
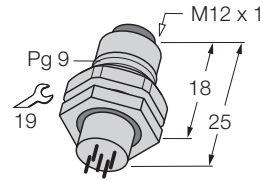

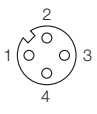
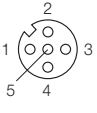
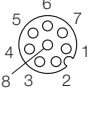
		Standardleitungslängen
Belegung	Leitungsqualität	Typ-Bezeichnung Bestellnummer
<b>4-polig</b> 	Adernaufbau	FKFD4 8008494
<b>5-polig</b> 		FKFD4.5 8008485
<b>8-polig</b> 		FKFD8 8015609

STAND: 07.2005  
Irrtümer und Änderungen vorbehalten

# M12 x 1 - Rundsteckverbinder

## Flanschkupplung, Hinterwandmontage, 1 mm Toleranzausgleich, PG9-Einschraubgewinde

**TURCK**

Industrielle  
Automation

Steckverbinder Flanschkupplung, M12 x 1, ohne Litze

Flanschgehäuse Metall, CuZn, vernickelt  
Befestigungsmutter/-schraube Metall, CuZn, vernickelt  
Kontaktträger Kunststoff, PA6 GF30, schwarz

Kontakte Metall, CuZn, vergoldet

Dichtung FPM (Viton)

Dichtung Einschraubgewinde Kunststoff, NBR

Poligkeit 4-polig

Strombelastbarkeit 4 A

Bemessungsspannung max. 250 V

Poligkeit 5-polig

Strombelastbarkeit 4 A

Bemessungsspannung max. 60 V

Isolationswiderstand  $\geq 10^9 \Omega$

Durchgangswiderstand  $\leq 5 \text{ m}\Omega$

Verschmutzungsgrad 3

Umgebungstemp. Steckverbinder -30 ... +90 °C

Schutzart IP67, nur im verschraubten Zustand

Mechanische Lebensdauer max. 100 Steckzyklen

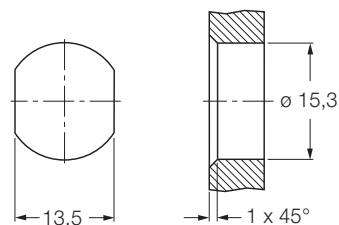
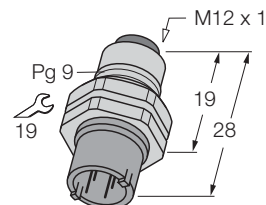

4

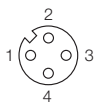
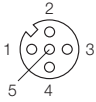
		Standardleitungslängen
Belegung	Leitungsqualität Adernaufbau	Typ-Bezeichnung Bestellnummer
<b>4-polig</b> 		FKFDH4 8006600
<b>5-polig</b> 		FKFDH5 8006596

STAND: 07.2005

Irrtümer und Änderungen vorbehalten

# M12 x 1 - Rundsteckverbinder

## Flanschkupplung, mit Litze, drehb. Kontaktteil, PG9-Einschraubgewinde



Steckverbinder	Flanschkupplung, M12 x 1, ohne Litze
Flanschgehäuse	Metall, CuZn, vernickelt
Überwurfmutter/ -schraube	Metall, CuZn, vernickelt
Kontaktträger	Kunststoff, TPU, schwarz
Kontakte	Metall, vergoldet
Dichtung	FPM (Viton)
Dichtung Einschraubgewinde	Kunststoff, NBR
Poligkeit	3-polig
Strombelastbarkeit	4 A
Bemessungsspannung	max. 250 V
Poligkeit	4-polig
Strombelastbarkeit	4 A
Bemessungsspannung	max. 250 V
Isolationswiderstand	$\geq 10^9 \Omega$
Durchgangswiderstand	$\leq 5 \text{ m}\Omega$
Verschmutzungsgrad	3
Umgebungstemp. Steckverbinder	-30 ... +90 °C
Schutzart	IP67, nur im verschraubten Zustand
Mechanische Lebensdauer	max. 100 Steckzyklen

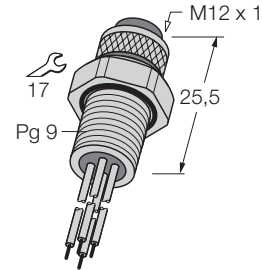

		Standardleitungslängen
		0.5 m
Belegung	Leitungsqualität	Typ-Bezeichnung Bestellnummer
Adernaufbau		
<b>3-polig</b> 	<b>PVC</b> 3 x 0.34 mm <sup>2</sup>	FKM3-0,5 8008472
<b>4-polig</b> 	<b>PVC</b> 4 x 0.34 mm <sup>2</sup>	FKM4-0,5 8008473

STAND: 07.2005  
Irrtümer und Änderungen vorbehalten



# M12 x 1 - Rundsteckverbinder

## Flanschkupplung, mit Litze, geeignet für den Einsatz in der Lebensmittelindustrie, PG9-Einschraubgewinde

**TURCK**

Industrielle  
Automation

Steckverbinder Flanschgehäuse Edelstahl, 1.4404  
 Kontaktträger Kunststoff, PVC, grau  
 Kontakte Metall, CuZn, vergoldet  
 Dichtung Kunststoff, FPM (Viton)  
 Dichtung Einschraubgewinde Kunststoff, NBR

Poligkeit 4-polig  
 Strombelastbarkeit 4 A  
 Bemessungsspannung max. 250 V

Poligkeit 4-polig + PE  
 Strombelastbarkeit 4 A  
 Bemessungsspannung max. 60 V

Isolationswiderstand  $\geq 10^9 \Omega$   
 Durchgangswiderstand  $\leq 5 m\Omega$   
 Verschmutzungsgrad 3

Umgebungstemp. Steckverbinder -25 ... +70 °C  
 Schutzart IP69K, nur im verschraubten Zustand  
 Mechanische Lebensdauer max. 100 Steckzyklen

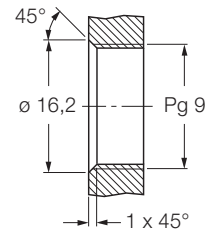
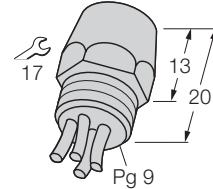

4

		Standardleitungslängen
		0.5 m
Belegung	Leitungsqualität	Typ-Bezeichnung Bestellnummer
		Adernaufbau
<p><b>4-polig</b></p>	<p><b>PVC</b></p> <p>4 x 0.34 mm<sup>2</sup></p>	<p>FB-FK4-0,5</p> <p>8024474</p>
<p><b>4-polig + PE</b></p>	<p><b>PVC</b></p> <p>4 x 0.34 mm<sup>2</sup> / 1 x 0.5 mm<sup>2</sup></p>	<p>FB-FK5-0,5</p> <p>8024475</p>

STAND: 07.2005



Irrtümer und Änderungen vorbehalten

# M12 x 1 - Rundsteckverbinder Wanddurchführung

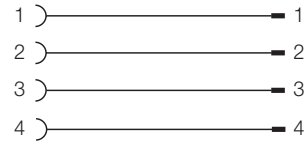
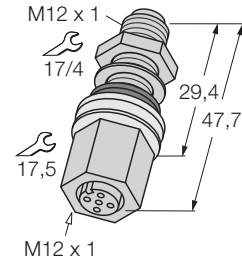

Wanddurchführung	Kupplung/Stecker, M12 x 1, 4-polig
Gehäuse	Metall, CuZn, vernickelt
Kontaktträger	Kunststoff, TPU, gelb
Kontakte	Metall, CuZn, vergoldet
Poligkeit	4-polig
Strombelastbarkeit	4 A
Bemessungsspannung	max. 250 V
Isolationswiderstand	$\geq 10^9 \Omega$
Durchgangswiderstand	$\leq 5 \text{ m}\Omega$
Verschmutzungsgrad	3
Umgebungstemperatur Verteiler	-40 ... +80 °C
Schutzart	IP67
Mechanische Lebensdauer	max. 100 Steckzyklen



		Standardleitungslängen
Belegung	Leitungsqualität Adernaufbau	Typ-Bezeichnung Bestellnummer
<b>4-polig</b> 		
<b>4-polig</b> 		FKFS4/M12 8018404

STAND: 07.2005  
Irrtümer und Änderungen vorbehalten

# M12 x 1 - Rundsteckverbinder Wanddurchführung

**TURCK**

Industrielle  
Automation

Wanddurchführung	Kupplung/Stecker, M12 x 1, 5-polig
Gehäuse	Metall, CuZn, vernickelt
Kontaktträger	Kunststoff, TPU, gelb
Kontakte	Metall, CuZn, vergoldet
Poligkeit	5-polig
Strombelastbarkeit	4 A
Bemessungsspannung	max. 60 V
Isolationswiderstand	$\geq 10^9 \Omega$
Durchgangswiderstand	$\leq 5 \text{ m}\Omega$
Verschmutzungsgrad	3
Umgebungstemperatur Verteiler	-40 ... +80 °C
Schutzart	IP67
Mechanische Lebensdauer	max. 100 Steckzyklen

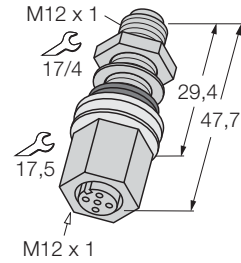

4

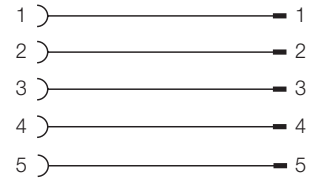

		Standardleitungslängen
Belegung	Leitungsqualität <small>Adernaufbau</small>	Typ-Bezeichnung Bestellnummer
<b>5-polig</b> 		
<b>5-polig</b> 		FKFS4.5/M12 8018405

STAND: 07.2005

Irrtümer und Änderungen vorbehalten

# M12 x 1 - Rundsteckverbinder Wanddurchführung



Wanddurchführung	Kupplung/Stecker, M12 x 1, 8-polig
Gehäuse	Metall, CuZn, vernickelt
Kontaktträger	Kunststoff, PA6, gelb
Kontakte	Metall, CuZn, vergoldet
Poligkeit	8-polig
Strombelastbarkeit	2 A
Bemessungsspannung	max. 30 V
Isolationswiderstand	$\geq 10^9 \Omega$
Durchgangswiderstand	$\leq 5 \text{ m}\Omega$
Verschmutzungsgrad	3
Umgebungstemperatur Verteiler	-40 ... +105 °C
Schutzart	IP67
Mechanische Lebensdauer	max. 100 Steckzyklen

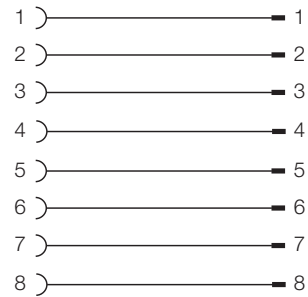
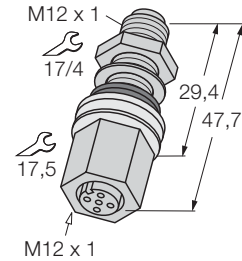

Belegung		Leitungsqualität	Standardleitungslängen
		Adernaufbau	Typ-Bezeichnung Bestellnummer
8-polig			
8-polig			FKFS8/M12 8018410

STAND: 07.2005  
Irrtümer und Änderungen vorbehalten

# M12 x 1 - Rundsteckverbinder

## Flanschstecker, mit Litze, PG9-Einschraubgewinde

**TURCK**

Industrielle  
Automation

Steckverbinder	Flanschstecker, M12 x 1, mit Litze
Flanschgehäuse	Metall, CuZn, vernickelt
Kontaktträger	Kunststoff, TPU, schwarz
	Auf Anfrage auch in B-Codierung
Kontakte	Metall, CuZn, vergoldet
Dichtung Einschraubgewinde	Kunststoff, NBR
Poligkeit	3-polig
Strombelastbarkeit	4 A
Bemessungsspannung	max. 250 V
Poligkeit	4-polig
Strombelastbarkeit	4 A
Bemessungsspannung	max. 250 V
Poligkeit	4-polig + PE
Strombelastbarkeit	4 A
Bemessungsspannung	max. 60 V
Isolationswiderstand	$\geq 10^9 \Omega$
Durchgangswiderstand	$\leq 5 \text{ m}\Omega$
Verschmutzungsgrad	3
Umgebungstemp. Steckverbinder	-30 ... +90 °C
Schutzart	IP67, nur im gesteckten Zustand
Mechanische Lebensdauer	max. 100 Steckzyklen

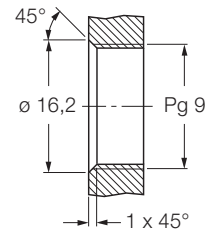
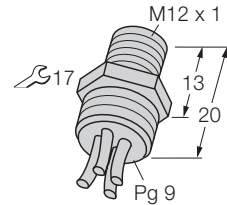

4

		Standardleitungslängen
		0.5 m
Belegung	Leitungsqualität	Typ-Bezeichnung Bestellnummer
		Adernaufbau
<b>3-polig</b> 	<b>PVC</b> 3 x 0.34 mm <sup>2</sup>	FS3-0,5 8006559
<b>4-polig</b> 	<b>PVC</b> 4 x 0.34 mm <sup>2</sup>	FS4-0,5 8006561
<b>4-polig + PE</b> 	<b>PVC</b> 4 x 0.34 mm <sup>2</sup> / 1 x 0.5 mm <sup>2</sup>	FS5-0,5 8006598

STAND: 07.2005

Irrtümer und Änderungen vorbehalten

# M12 x 1 - Rundsteckverbinder

## Flanschstecker, mit Litze, PG9-Einschraubgewinde



Steckverbinder Flanschstecker, M12 x 1, mit Litze  
 Flanschgehäuse Metall, CuZn, vernickelt  
 Kontaktträger Kunststoff, TPU, schwarz  
 Kontakte Metall, CuZn, vergoldet  
 Dichtung Einschraubgewinde Kunststoff, NBR

Poligkeit 8-polig  
 Strombelastbarkeit 2 A  
 Bemessungsspannung max. 30 V

Isolationswiderstand  $\geq 10^9 \Omega$   
 Durchgangswiderstand  $\leq 5 \text{ m}\Omega$   
 Verschmutzungsgrad 3

Umgebungstemp. Steckverbinder -30 ... +90 °C  
 Schutzart IP67, nur im gesteckten Zustand  
 Mechanische Lebensdauer max. 100 Steckzyklen

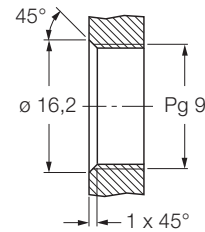
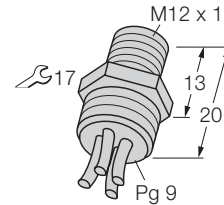

		Standardleitungslängen
		0.5 m
Belegung	Leitungsqualität	Typ-Bezeichnung Bestellnummer
<p><b>8-polig</b></p>	<p><b>PVC</b></p> <p>8 x 0.25 mm<sup>2</sup></p>	<p>FS8-0,5</p> <p>8011572</p>

STAND: 07.2005

Irrtümer und Änderungen vorbehalten

# M12 x 1 - Rundsteckverbinder Flanschstecker, mit Lötkontakten, PG9-Einschraubgewinde

**TURCK**

Industrielle  
Automation

Steckverbinder Flanschstecker, M12 x 1, ohne Litze  
Flanschgehäuse Metall, CuZn, vernickelt  
Kontaktträger Kunststoff, TPU, schwarz  
Kontakte Metall, CuZn, vergoldet  
Dichtung Einschraubgewinde Kunststoff, NBR

Poligkeit 4-polig  
Strombelastbarkeit 4 A  
Bemessungsspannung max. 250 V

Poligkeit 5-polig (PIN 5 voreilend)  
Strombelastbarkeit 4 A  
Bemessungsspannung max. 60 V

Poligkeit 8-polig  
Strombelastbarkeit 2 A  
Bemessungsspannung max. 30 V

Isolationswiderstand  $\geq 10^9 \Omega$   
Durchgangswiderstand  $\leq 5 \text{ m}\Omega$   
Verschmutzungsgrad 3

Umgebungstemp. Steckverbinder -30 ... +90 °C  
Schutzart IP67, nur im gesteckten Zustand  
Mechanische Lebensdauer max. 100 Steckzyklen

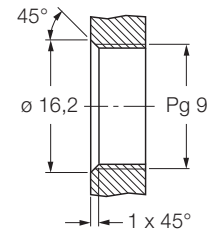
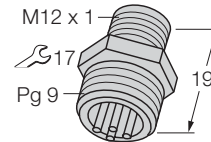

4

		Standardleitungslängen
Belegung	Leitungsqualität Adernaufbau	Typ-Bezeichnung Bestellnummer
<b>4-polig</b> 		FS4 8006560
<b>5-polig (PIN 5 voreilend)</b> 		FS5 8015334
<b>8-polig</b> 		FS8 auf Anfrage

STAND: 07.2005

Irrtümer und Änderungen vorbehalten

# M12 x 1 - Rundsteckverbinder

## Flanschstecker, mit Litze, drehbares Kontaktteil, PG9-Einschraubgewinde



Steckverbinder	Flanschstecker, M12 x 1, mit Litze
Flanschgehäuse	Metall, CuZn, vernickelt
Kontaktträger	Kunststoff, TPU, schwarz
	Auf Anfrage auch in B-Codierung
Kontakte	Metall, CuZn, vergoldet
Dichtung Einschraubgewinde	Kunststoff, NBR
Poligkeit	3-polig
Strombelastbarkeit	4 A
Bemessungsspannung	max. 250 V
Poligkeit	4-polig
Strombelastbarkeit	4 A
Bemessungsspannung	max. 250 V
Poligkeit	4-polig + PE
Strombelastbarkeit	4 A
Bemessungsspannung	max. 60 V
Isolationswiderstand	$\geq 10^9 \Omega$
Durchgangswiderstand	$\leq 5 \text{ m}\Omega$
Verschmutzungsgrad	3
Umgebungstemp. Steckverbinder	-30 ... +90 °C
Schutzart	IP67, nur im gesteckten Zustand
Mechanische Lebensdauer	max. 100 Steckzyklen

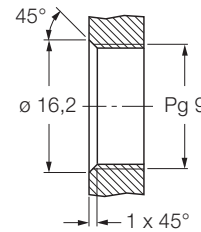
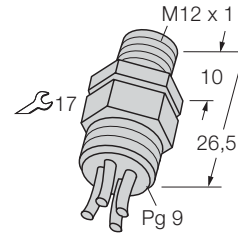

		Standardleitungslängen
		0.5 m
Belegung	Leitungsqualität	Typ-Bezeichnung Bestellnummer
Adernaufbau		
<b>3-polig</b> 	<b>PVC</b> 3 x 0.34 mm <sup>2</sup>	FSD3-0,5 8006570
<b>4-polig</b> 	<b>PVC</b> 4 x 0.34 mm <sup>2</sup>	FSD4-0,5 8006572
<b>4-polig + PE</b> 	<b>PVC</b> 4 x 0.34 mm <sup>2</sup> / 1 x 0.5 mm <sup>2</sup>	FSD5-0,5 8006599

STAND: 07.2005  
Irrtümer und Änderungen vorbehalten



# M12 x 1 - Rundsteckverbinder

## Flanschstecker, mit Litze, drehbares Kontaktteil, PG9-Einschraubgewinde

**TURCK**

Industrielle  
Automation

Steckverbinder Flanschstecker, M12 x 1, mit Litze  
 Flanschgehäuse Metall, CuZn, vernickelt  
 Kontaktträger Kunststoff, TPU, schwarz  
 Kontakte Metall, CuZn, vergoldet  
 Dichtung Einschraubgewinde Kunststoff, NBR

Poligkeit 8-polig  
 Strombelastbarkeit 2 A  
 Bemessungsspannung max. 30 V

Isolationswiderstand  $\geq 10^9 \Omega$   
 Durchgangswiderstand  $\leq 5 \text{ m}\Omega$   
 Verschmutzungsgrad 3

Umgebungstemp. Steckverbinder -30 ... +90 °C  
 Schutzart IP67, nur im gesteckten Zustand  
 Mechanische Lebensdauer max. 100 Steckzyklen

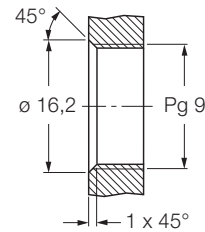
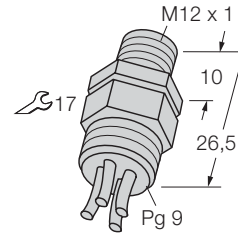

4

		Standardleitungslängen 0.5 m
Belegung	Leistungsqualität Adernaufbau	Typ-Bezeichnung Bestellnummer
<p><b>8-polig</b></p>	<p><b>PVC</b> 8 x 0.25 mm<sup>2</sup></p>	<p>FSD8-0,5 8025588</p>

STAND: 07.2005

Irrtümer und Änderungen vorbehalten

# M12 x 1 - Rundsteckverbinder

## Flanschstecker, Printkontakte, Hinterwandmontage, PG9-Einschraubgewinde



Steckverbinder	Flanschstecker, M12 x 1, ohne Litze
Flanschgehäuse	Metall, CuZn, vernickelt
Befestigungsmutter/-schraube	Metall, CuZn, vernickelt
Kontaktträger	Kunststoff, TPU, schwarz
	Auf Anfrage auch in B-Codierung
Kontakte	Metall, CuZn, vergoldet
Dichtung Einschraubgewinde	Kunststoff, NBR
Poligkeit	4-polig
Strombelastbarkeit	4 A
Bemessungsspannung	max. 250 V
Poligkeit	5-polig (PIN 5 voreilend)
Strombelastbarkeit	4 A
Bemessungsspannung	max. 60 V
Poligkeit	8-polig
Strombelastbarkeit	2 A
Bemessungsspannung	max. 30 V
Isolationswiderstand	≥ 10 <sup>9</sup> Ω
Durchgangswiderstand	≤ 5 mΩ
Verschmutzungsgrad	3
Umgebungstemp. Steckverbinder	-30 ... +90 °C
Schutzart	IP67, nur im gesteckten Zustand
Mechanische Lebensdauer	max. 100 Steckzyklen

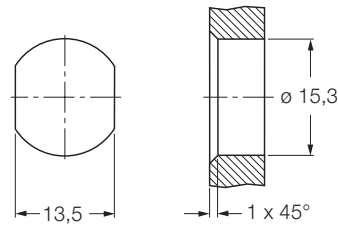
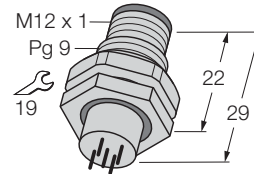

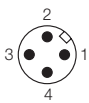
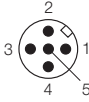
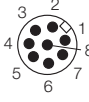
		Standardleitungslängen
Belegung	Leitungsqualität	Typ-Bezeichnung Bestellnummer
<b>4-polig</b> 	Adernaufbau	FSFD4 8008496
<b>5-polig (PIN 5 voreilend)</b> 		FSFD5 auf Anfrage
<b>8-polig</b> 		FSFD8 8018371

STAND: 07.2005  
Irrtümer und Änderungen vorbehalten

# M12 x 1 - Rundsteckverbinder

## Flanschstecker, Hinterwandmontage, 1 mm Toleranzausgleich, PG9-Einschraubgewinde

**TURCK**

Industrielle  
Automation

Steckverbinder  
Flanschgehäuse  
Befestigungsmutter/-schraube  
Kontaktträger  
Kontakte  
Dichtung Einschraubgewinde

Flanschstecker, M12 x 1, ohne Litze  
Metall, CuZn, vernickelt  
Metall, CuZn, vernickelt  
Kunststoff, PA6 GF30, schwarz  
Auf Anfrage auch in B-Codierung  
Metall, CuZn, vergoldet  
Kunststoff, NBR

Poligkeit 4-polig  
Strombelastbarkeit 4 A  
Bemessungsspannung max. 250 V

Poligkeit 5-polig  
Strombelastbarkeit 4 A  
Bemessungsspannung max. 60 V

Isolationswiderstand  $\geq 10^9 \Omega$   
Durchgangswiderstand  $\leq 5 m\Omega$   
Verschmutzungsgrad 3

Umgebungstemp. Steckverbinder -30 ... +90 °C  
Schutzart IP67, nur im gesteckten Zustand  
Mechanische Lebensdauer max. 100 Steckzyklen

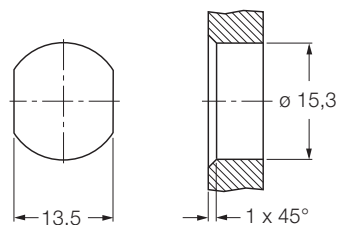
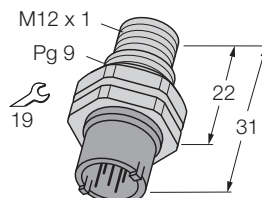

**4**

		Standardleitungslängen
Belegung	Leitungsqualität Adernaufbau	Typ-Bezeichnung Bestellnummer
<p><b>4-polig</b></p>		<p>FSFDH4 8006601</p>
<p><b>5-polig</b></p>		<p>FSFDH5 8011951</p>

STAND: 07.2005

Irrtümer und Änderungen vorbehalten

# M12 x 1 - Rundsteckverbinder

## Flanschstecker, mit Litze, Hinterwandmontage, M12x1-Verschraubung



Steckverbinder Flanschstecker, M12 x 1, mit Litze  
 Flanschgehäuse Metall, CuZn, vernickelt  
 Kontaktträger Kunststoff, TPU, schwarz  
 Kontakte Metall, CuZn, vergoldet  
 Dichtung Einschraubgewinde Kunststoff, NBR

Poligkeit 4-polig  
 Strombelastbarkeit 4 A  
 Bemessungsspannung max. 250 V

Poligkeit 5-polig  
 Strombelastbarkeit 4 A  
 Bemessungsspannung max. 60 V

Isolationswiderstand  $\geq 10^9 \Omega$   
 Durchgangswiderstand  $\leq 5 m\Omega$   
 Verschmutzungsgrad 3

Umgebungstemp. Steckverbinder -30 ... +90 °C  
 Schutzart IP67, nur im gesteckten Zustand  
 Mechanische Lebensdauer max. 100 Steckzyklen

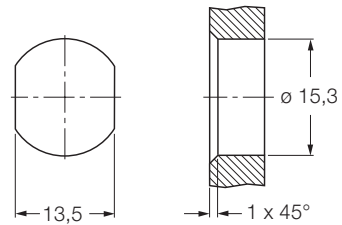
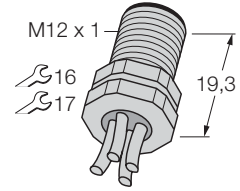

		Standardleitungslängen
		0.5 m
Belegung	Leitungsqualität	Typ-Bezeichnung Bestellnummer
Adernaufbau		
<b>4-polig</b> 	<b>PVC</b> 4 x 0.34 mm <sup>2</sup>	FSF4-0,5 8013600
<b>5-polig</b> 	<b>PVC</b> 5 x 0.34 mm <sup>2</sup>	FSF4.5-0,5 8008483

STAND: 07.2005

Irrtümer und Änderungen vorbehalten

# M12 x 1 - Rundsteckverbinder

## Flanschstecker, mit Litze, geeignet für den Einsatz in der Lebensmittelindustrie, PG9-Einschraubgewinde

**TURCK**

Industrielle  
Automation

Steckverbinder Flanschstecker, M12 x 1, mit Litze  
 Flanschgehäuse Edelstahl, 1.4404  
 Kontaktträger Kunststoff, PVC, grau  
 Kontakte Metall, CuZn, vergoldet  
 Dichtung Einschraubgewinde Kunststoff, NBR

Poligkeit 4-polig  
 Strombelastbarkeit 4 A  
 Bemessungsspannung max. 250 V

Poligkeit 4-polig + PE  
 Strombelastbarkeit 4 A  
 Bemessungsspannung max. 60 V

Isolationswiderstand  $\geq 10^9 \Omega$   
 Durchgangswiderstand  $\leq 5 \text{ m}\Omega$   
 Verschmutzungsgrad 3

Umgebungstemp. Steckverbinder -25 ... +70 °C  
 Schutzart IP69K, nur im verschraubten Zustand  
 Mechanische Lebensdauer max. 100 Steckzyklen

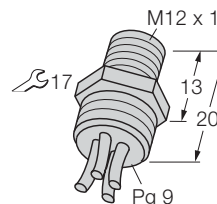

4

		Standardleitungslängen
		0.5 m
Belegung	Leitungsqualität Adernaufbau	Typ-Bezeichnung Bestellnummer
<p><b>4-polig</b></p>	<p><b>PVC</b></p> <p>4 x 0.34 mm<sup>2</sup></p>	<p>FB-FS4-0,5 8024594</p>
<p><b>4-polig + PE</b></p>	<p><b>PVC</b></p> <p>4 x 0.34 mm<sup>2</sup> / 1 x 0.5 mm<sup>2</sup></p>	<p>FB-FS5-0,5 8024591</p>

STAND: 07.2005

Irrtümer und Änderungen vorbehalten

# M12 x 1 - Rundsteckverbinder

## Flanschstecker PG9-Einschraubgew., geeignet für den Einsatz in der Lebensmittelindustrie



Steckverbinder Flanschstecker, M12 x 1, ohne Litze  
 Flanschgehäuse Edelstahl, 1.4404  
 Kontaktträger Kunststoff, PVC, grau  
 Kontakte Metall, CuZn, vergoldet  
 Dichtung Einschraubgewinde Kunststoff, NBR

Poligkeit 4-polig  
 Strombelastbarkeit 4 A  
 Bemessungsspannung max. 250 V

Poligkeit 4-polig + PE  
 Strombelastbarkeit 4 A  
 Bemessungsspannung max. 60 V

Isolationswiderstand  $\geq 10^9 \Omega$   
 Durchgangswiderstand  $\leq 5 \text{ m}\Omega$   
 Verschmutzungsgrad 3

Umgebungstemp. Steckverbinder -25 ... +70 °C  
 Schutzart IP69K, nur im verschraubten Zustand  
 Mechanische Lebensdauer max. 100 Steckzyklen

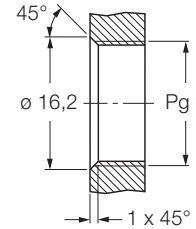
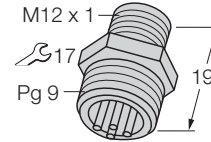

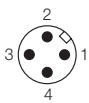
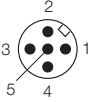
		Standardleitungslängen
Belegung	Leitungsqualität Adernaufbau	Typ-Bezeichnung Bestellnummer
<b>4-polig</b> 		FB-FS4-L 8024619
<b>4-polig + PE</b> 		FB-FS5-L 8024596

STAND: 07.2005

Irrtümer und Änderungen vorbehalten

# M12 x 1 - Rundsteckverbinder Wanddurchführung

**TURCK**

Industrielle  
Automation

Wanddurchführung	Kupplung/Stecker, M12 x 1, 4-polig
Gehäuse	Metall, CuZn, vernickelt
Kontaktträger	Kunststoff, TPU, gelb
Kontakte	Metall, CuZn, vergoldet
Poligkeit	4-polig
Strombelastbarkeit	4 A
Bemessungsspannung	max. 250 V
Isolationswiderstand	$\geq 10^9 \Omega$
Durchgangswiderstand	$\leq 5 \text{ m}\Omega$
Verschmutzungsgrad	3
Umgebungstemperatur Verteiler	-40 ... +80 °C
Schutzart	IP67
Mechanische Lebensdauer	max. 100 Steckzyklen

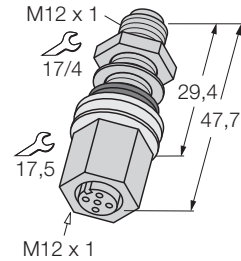

4

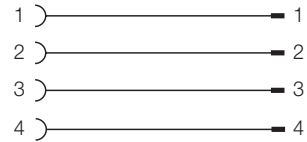

		Standardleitungslängen
Belegung	Leitungsqualität <small>Adernaufbau</small>	Typ-Bezeichnung Bestellnummer
<b>4-polig</b> 		
<b>4-polig</b> 		FKFS4/M12 8018404

STAND: 07.2005



Irrtümer und Änderungen vorbehalten

# M12 x 1 - Rundsteckverbinder Wanddurchführung

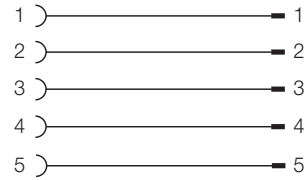
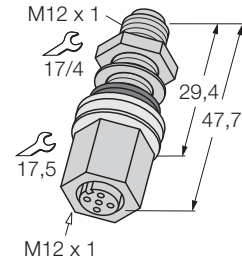

Wanddurchführung	Kupplung/Stecker, M12 x 1, 5-polig
Gehäuse	Metall, CuZn, vernickelt
Kontaktträger	Kunststoff, TPU, gelb
Kontakte	Metall, CuZn, vergoldet
Poligkeit	5-polig
Strombelastbarkeit	4 A
Bemessungsspannung	max. 60 V
Isolationswiderstand	$\geq 10^9 \Omega$
Durchgangswiderstand	$\leq 5 \text{ m}\Omega$
Verschmutzungsgrad	3
Umgebungstemperatur Verteiler	-40 ... +80 °C
Schutzart	IP67
Mechanische Lebensdauer	max. 100 Steckzyklen



		Standardleitungslängen
Belegung	Leitungsqualität Adernaufbau	Typ-Bezeichnung Bestellnummer
<b>5-polig</b> 		
<b>5-polig</b> 		FKFS4.5/M12 8018405

STAND: 07.2005  
Irrtümer und Änderungen vorbehalten



# M12 x 1 - Rundsteckverbinder Wanddurchführung

**TURCK**

Industrielle  
Automation

Wanddurchführung	Kupplung/Stecker, M12 x 1, 8-polig
Gehäuse	Metall, CuZn, vernickelt
Kontaktträger	Kunststoff, PA6, gelb
Kontakte	Metall, CuZn, vergoldet
Poligkeit	8-polig
Strombelastbarkeit	2 A
Bemessungsspannung	max. 30 V
Isolationswiderstand	$\geq 10^9 \Omega$
Durchgangswiderstand	$\leq 5 \text{ m}\Omega$
Verschmutzungsgrad	3
Umgebungstemperatur Verteiler	-40 ... +105 °C
Schutzart	IP67
Mechanische Lebensdauer	max. 100 Steckzyklen

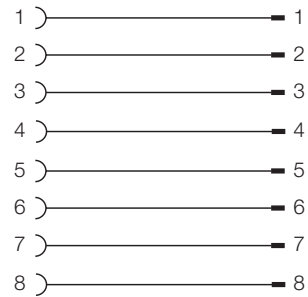
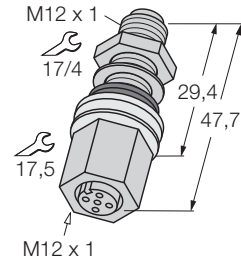

4

		Standardleitungslängen	
Belegung	Leitungsqualität	Typ-Bezeichnung Bestellnummer	
<b>8-polig</b> 	Adernaufbau		
<b>8-polig</b> 		FKFS8/M12 8018410	

STAND: 07.2005

Irrtümer und Änderungen vorbehalten

# M12 x 1 - Rundsteckverbinder Einbaustecker



Steckverbinder Kontaktträger	Einbaustecker, M12 x 1 Kunststoff, TPU, schwarz Auf Anfrage auch in B-Codierung
Kontakte	Metall, CuZn, vergoldet
Poligkeit	4-polig
Strombelastbarkeit	4 A
Bemessungsspannung	max. 250 V
Poligkeit	4-polig + PE
Strombelastbarkeit	4 A
Bemessungsspannung	max. 60 V
Poligkeit	5-polig
Strombelastbarkeit	4 A
Bemessungsspannung	max. 60 V
Isolationswiderstand	$\geq 10^9 \Omega$
Durchgangswiderstand	$\leq 5 \text{ m}\Omega$
Verschmutzungsgrad	3
Umgebungstemp. Steckverbinder	-30 ... +90 °C
Schutzart	IP67, nur im gesteckten Zustand
Mechanische Lebensdauer	max. 100 Steckzyklen

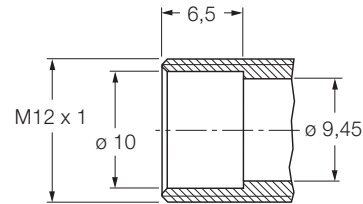
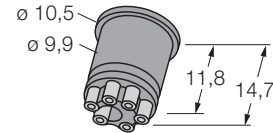

		Standardleitungslängen
Belegung	Leitungsqualität Adernaufbau	Typ-Bezeichnung Bestellnummer
<b>4-polig</b> 		EWAS4 8008155
<b>4-polig + PE</b> 		EWAS5 8017592
<b>5-polig</b> 		EWAS4.5 8008156

STAND: 07.2005  
Irrtümer und Änderungen vorbehalten

# M12 x 1 - Rundsteckverbinder Einbaustecker

**TURCK**

Industrielle  
Automation

Steckverbinder  
Kontaktträger  
Kontakte

Einbaustecker, M12 x 1  
Kunststoff, TPU, schwarz  
Metall, CuZn, vergoldet

Poligkeit  
Strombelastbarkeit  
Bemessungsspannung

6-polig  
2 A  
max. 30 V

Poligkeit  
Strombelastbarkeit  
Bemessungsspannung

8-polig  
2 A  
max. 30 V

Isolationswiderstand  
Durchgangswiderstand  
Verschmutzungsgrad

$\geq 10^9 \Omega$   
 $\leq 5 \text{ m}\Omega$   
3

Umgebungstemp. Steckverbinder  
Schutzart  
Mechanische Lebensdauer

-30 ... +90 °C  
IP67, nur im gesteckten Zustand  
max. 100 Steckzyklen

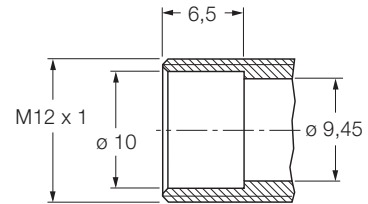
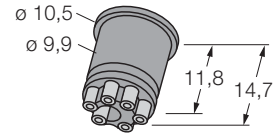

4

		Standardleitungslängen
Belegung	Leitungsqualität Adernaufbau	Typ-Bezeichnung Bestellnummer
<b>6-polig</b>  		EWAS6 8009736
<b>8-polig</b>  		EWAS8 8009737

STAND: 07.2005



Irrtümer und Änderungen vorbehalten

# M12 x 1/Ø 8 mm - Rundsteckverbinder Adapter Kupplung M12 x 1 - Stecker Ø 8 mm schnappbar

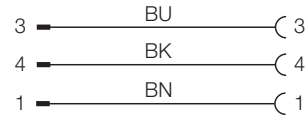
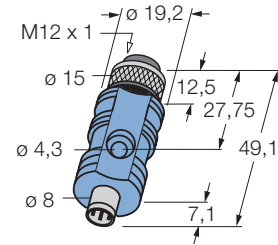

Verteiler	Adapter, 3-polig
Steckverbinder	Kupplung, M12 x 1, gerade, 3-polig
Griffkörper	Kunststoff, TPU, blau
Überwurfmutter/-schraube	Metall, CuZn, vernickelt
Kontaktträger	Kunststoff, TPU, schwarz
Kontakte	Metall, CuZn, vergoldet
Dichtung	Kunststoff, FPM (Viton)
Steckverbinder	Stecker, Ø 8 mm, gerade, 3-polig
Griffkörper	Kunststoff, TPU, blau
Kontaktträger	Kunststoff, PA 6-3-T, schwarz
Kontakte	Metall, CuZn, vergoldet
Poligkeit	3-polig
Strombelastbarkeit	4 A
Bemessungsspannung	max. 60 V
Isolationswiderstand	≥ 10 <sup>9</sup> Ω
Durchgangswiderstand	≤ 5 mΩ
Verschmutzungsgrad	3/2
Umgebungstemperatur Verteiler	-30 ... +90 °C
Schutzart	IP67
Mechanische Lebensdauer	max. 100 Steckzyklen



		Standardleitungslängen
Belegung	Leitungsqualität	Typ-Bezeichnung Bestellnummer
<b>3-polig</b> 	Adernaufbau	FKM3-ESP3S 8008083
<b>3-polig</b> 		

STAND: 07.2005  
Irrtümer und Änderungen vorbehalten

**M12 x 1/Ø 8 mm - Rundsteckverbinder  
Adapter  
Kupplung M12 x 1 - Stecker Ø 8 mm schnappbar**

Verteiler	Adapter, 4-polig
Steckverbinder	Kupplung, M12 x 1, gerade, 4-polig
Griffkörper	Kunststoff, TPU, blau
Überwurfmutter/-schraube	Metall, CuZn, vernickelt
Kontaktträger	Kunststoff, TPU, schwarz
Kontakte	Metall, CuZn, vergoldet
Dichtung	Kunststoff, FPM (Viton)
Steckverbinder	Stecker, Ø 8 mm, gerade, 4-polig
Griffkörper	Kunststoff, TPU, blau
Kontaktträger	Kunststoff, PA 6-3-T, schwarz
Kontakte	Metall, CuZn, vergoldet
Poligkeit	4-polig
Strombelastbarkeit	4 A
Bemessungsspannung	max. 30 V
Isolationswiderstand	≥ 10 <sup>9</sup> Ω
Durchgangswiderstand	≤ 5 mΩ
Verschmutzungsgrad	3/2
Umgebungstemperatur Verteiler	-30 ... +90 °C
Schutzart	IP67
Mechanische Lebensdauer	max. 100 Steckzyklen

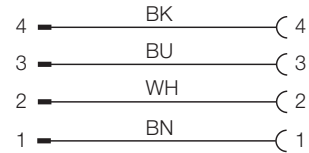
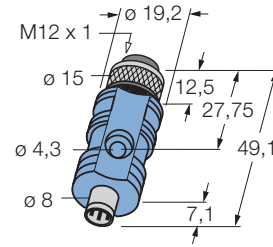

		Standardleitungslängen
Belegung	Leitungsqualität Adernaufbau	Typ-Bezeichnung Bestellnummer
<b>4-polig</b> 		
<b>4-polig</b> 		FKM4-ESP4S 8008084

STAND: 07.2005

Irrtümer und Änderungen vorbehalten



# M12 x 1/Ø 8 mm - Rundsteckverbinder Adapter Kupplung M12 x 1 - Stecker M8 x 1, schraubbar

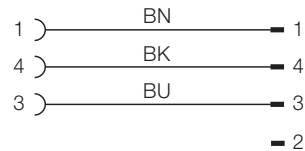
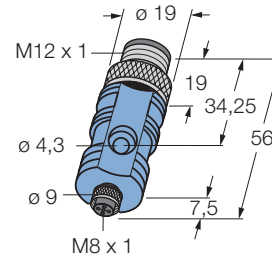

Verteiler	Adapter, 3-polig
Steckverbinder	Stecker, M12 x 1, gerade, 3-polig
Griffkörper	Kunststoff, TPU, blau
Überwurfmutter/-schraube	Metall, CuZn, vernickelt
Kontaktträger	Kunststoff, TPU, schwarz
Kontakte	Metall, CuZn, vergoldet
Steckverbinder	Kupplung, M8 x 1, gerade, 3-polig
Griffkörper	Kunststoff, TPU, blau
Überwurfmutter/-schraube	Metall, CuZn, vernickelt
Kontaktträger	Kunststoff, TPU, schwarz
Kontakte	Metall, CuZn, vergoldet
Dichtung	Kunststoff, FPM (Viton)
Poligkeit	3-polig
Strombelastbarkeit	4 A
Bemessungsspannung	max. 60 V
Isolationswiderstand	≥ 10 <sup>9</sup> Ω
Durchgangswiderstand	≤ 5 mΩ
Verschmutzungsgrad	3/2
Umgebungstemperatur Verteiler	-30 ... +90 °C
Schutzart	IP67
Mechanische Lebensdauer	max. 100 Steckzyklen



STAND: 07.2005  
Irrtümer und Änderungen vorbehalten

		Standardleitungslängen
Belegung	Leitungsqualität	Typ-Bezeichnung Bestellnummer
<b>3-polig</b> 	Adernaufbau	FSM3-SKP3 8008079
<b>3-polig</b> 		

**M12 x 1/Ø 8 mm - Rundsteckverbinder  
Adapter  
Kuplung M12 x 1 - Stecker M8 x 1, schraubbar**

Verteiler Adapter, 4-polig  
Steckverbinder Stecker, M12 x 1, gerade, 4-polig  
Griffkörper Kunststoff, TPU, blau  
Überwurfmutter/-schraube Metall, CuZn, vernickelt  
Kontaktträger Kunststoff, TPU, schwarz  
Kontakte Metall, CuZn, vergoldet

Steckverbinder Kupplung, M8 x 1, gerade, 4-polig  
Griffkörper Kunststoff, TPU, blau  
Kontaktträger Kunststoff, schwarz  
Kontakte Metall, CuZn, vergoldet  
Dichtung Kunststoff, FPM (Viton)

Poligkeit 4-polig  
Strombelastbarkeit 4 A  
Bemessungsspannung max. 30 V

Isolationswiderstand  $\geq 10^9 \Omega$   
Durchgangswiderstand  $\leq 5 \text{ m}\Omega$   
Verschmutzungsgrad 3/2

Umgebungstemperatur Verteiler -30 ... +90 °C  
Schutzart IP67  
Mechanische Lebensdauer max. 100 Steckzyklen

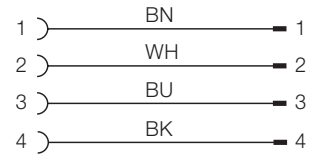
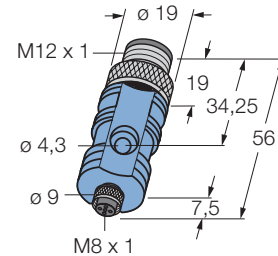

		Standardleitungslängen
Belegung	Leitungsqualität Adernaufbau	Typ-Bezeichnung Bestellnummer
<p><b>4-polig</b></p>		
<p><b>4-polig</b></p>		<p>FSM4-SKP4 8008138</p>

STAND: 07.2005

Irrtümer und Änderungen vorbehalten





**FIXCON®-Rundsteckverbinder****5**

---

Kupplungen gerade	5.1 - 5.2
-------------------	-----------

---

Kupplungen abgewinkelt	5.3 - 5.4
------------------------	-----------

---

Stecker gerade	5.5 - 5.6
----------------	-----------

---

Verbindungsleitungen	5.7 - 5.12
----------------------	------------

---

FIXCON®-Sensor-Adapter	5.13
------------------------	------

---

FIXCON®-Verbindungsstück	5.14
--------------------------	------

---

## Typenschlüssel: FIXCON®

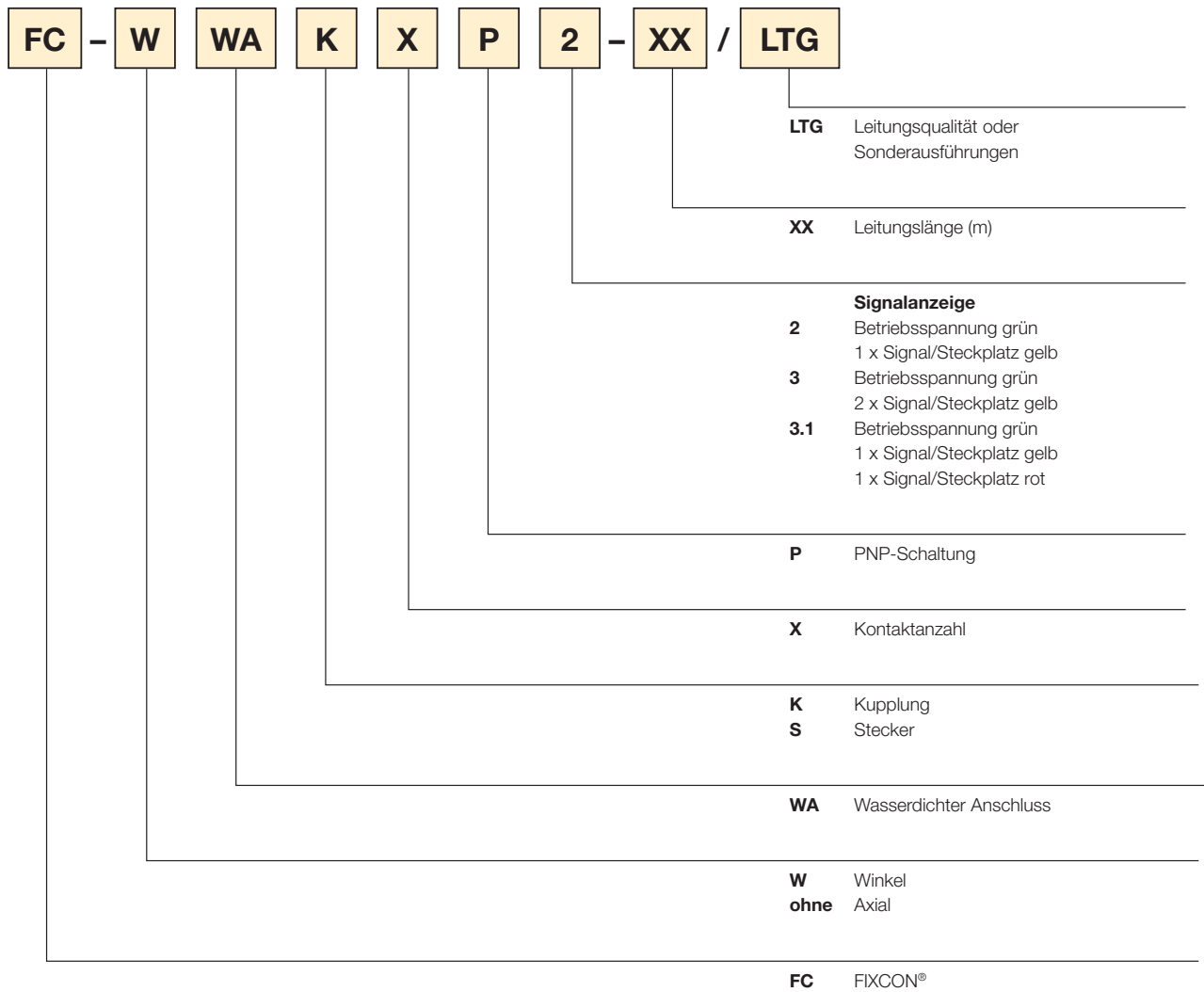

Nichtzutreffendes wird weggelassen

# FIXCON - Schnellanschluss-System

## Kupplung gerade, mit M12 x 1-kompatiblen Polbild

**TURCK**

Industrielle  
Automation

Steckverbinder	Kupplung, FIXCON-Verriegelungs-system, gerade
Griffkörper	Kunststoff, TPU, grau
Kontaktträger	Kunststoff, TPU, grün
Kontakte	Metall, CuZn, vergoldet
Verriegelungshülse	Metall, GD-Zn, vernickelt
Poligkeit	3-polig
Strombelastbarkeit	4 A
Bemessungsspannung	max. 250 V
Poligkeit	4-polig
Strombelastbarkeit	4 A
Bemessungsspannung	max. 250 V
Isolationswiderstand	$\geq 10^9 \Omega$
Durchgangswiderstand	$\leq 5 \text{ m}\Omega$
Verschmutzungsgrad	3/2
Umgebungstemp. Steckverbinder	-30 ... +90 °C
Schutzart	IP67, nur im gesteckten Zustand
Mechanische Lebensdauer	max. 100 Steckzyklen

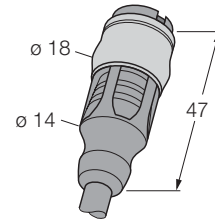

5

Auf Anfrage auch in anderen Leitungslängen und Leitungsqualitäten

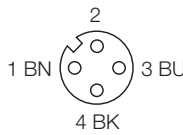
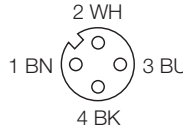
		Standardleitungslängen		
		2 m	5 m	10 m
Belegung	Leitungsqualität <small>Adernaufbau</small>	Typ-Bezeichnung Bestellnummer		
<b>3-polig</b> 	<b>PVC, schwarz</b> 3 x 0.34 mm <sup>2</sup> / Ø 5 mm	FC-WAK3-2/S2010 8025124	FC-WAK3-5/S2010 8025084	FC-WAK3-10/S2010 8025125
	<b>PUR, halogenfrei, schwarz</b> 3 x 0.34 mm <sup>2</sup> / Ø 4.3 mm	FC-WAK3-2/S2020 8025135	FC-WAK3-5/S2020 8025136	FC-WAK3-10/S2020 8025137
<b>4-polig</b> 	<b>PVC, schwarz</b> 4 x 0.34 mm <sup>2</sup> / Ø 5.2 mm	FC-WAK4-2/S2010 8025126	FC-WAK4-5/S2010 8025127	FC-WAK4-10/S2010 8025128
	<b>PUR, halogenfrei, schwarz</b> 4 x 0.34 mm <sup>2</sup> / Ø 4.7 mm	FC-WAK4-2/S2020 8020475	FC-WAK4-5/S2020 8025139	FC-WAK4-10/S2020 8025140

STAND: 07.2005

Irrtümer und Änderungen vorbehalten

# FIXCON - Schnellanschluss-System

## Kupplung gerade, mit M12 x 1-kompatiblen Polbild



Steckverbinder	Kupplung, FIXCON-Verriegelungs-system, gerade
Griffkörper	Kunststoff, TPU, grau
Kontaktträger	Kunststoff, TPU, grün
Kontakte	Metall, CuZn, vergoldet
Verriegelungshülse	Metall, GD-Zn, vernickelt
Poligkeit	4-polig + PE
Strombelastbarkeit	4 A
Bemessungsspannung	max. 60 V
Poligkeit	5-polig
Strombelastbarkeit	4 A
Bemessungsspannung	max. 60 V
Isolationswiderstand	$\geq 10^9 \Omega$
Durchgangswiderstand	$\leq 5 \text{ m}\Omega$
Verschmutzungsgrad	3/2
Umgebungstemp. Steckverbinder	-30 ... +90 °C
Schutzart	IP67, nur im gesteckten Zustand
Mechanische Lebensdauer	max. 100 Steckzyklen

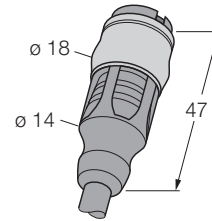

Auf Anfrage auch in anderen Leitungslängen und Leitungsqualitäten

Belegung	Leitungsqualität Adernaufbau	Standardleitungslängen		
		2 m	5 m	10 m
<b>4-polig + PE</b> 	<b>PVC, schwarz</b> 4 x 0.5 mm <sup>2</sup> / 1 x 0.5 mm <sup>2</sup> / Ø 6.2 mm	FC-WAK5-2/S2010 8025132	FC-WAK5-5/S2010 8025134	FC-WAK5-10/S2010 8025133
	<b>PUR, halogenfrei, schwarz</b> 4 x 0.5 mm <sup>2</sup> / 1 x 0.5 mm <sup>2</sup> / Ø 5.4 mm	FC-WAK5-2/S2020 8025152	FC-WAK5-5/S2020 8025153	FC-WAK5-10/S2020 8025154
<b>5-polig</b> 	<b>PVC, schwarz</b> 5 x 0.34 mm <sup>2</sup> / Ø 5.7 mm	FC-WAK4.5-2/S2010 8025129	FC-WAK4.5-5/S2010 8025130	FC-WAK4.5-10/S2010 8025131
	<b>PUR, halogenfrei, schwarz</b> 5 x 0.34 mm <sup>2</sup> / Ø 5 mm	FC-WAK4.5-2/S2020 8025149	FC-WAK4.5-5/S2020 8025150	FC-WAK4.5-10/S2020 8025151

STAND: 07.2005  
Irrtümer und Änderungen vorbehalten

# FIXCON - Schnellanschluss-System

## Kupplung abgewinkelt, mit M12 x 1-kompatiblen Polbild

**TURCK**

Industrielle  
Automation

Steckverbinder	Kupplung, FIXCON-Verriegelungs-system, abgewinkelt
Griffkörper	Kunststoff, TPU, grau
Kontaktträger	Kunststoff, TPU, grün
Kontakte	Metall, CuZn, vergoldet
Verriegelungshülse	Metall, GD-Zn, vernickelt
Poligkeit	3-polig
Strombelastbarkeit	4 A
Bemessungsspannung	max. 250 V
Poligkeit	4-polig
Strombelastbarkeit	4 A
Bemessungsspannung	max. 250 V
Isolationswiderstand	$\geq 10^9 \Omega$
Durchgangswiderstand	$\leq 5 \text{ m}\Omega$
Verschmutzungsgrad	3/2
Umgebungstemp. Steckverbinder	-30 ... +90 °C
Schutzart	IP67, nur im gesteckten Zustand
Mechanische Lebensdauer	max. 100 Steckzyklen

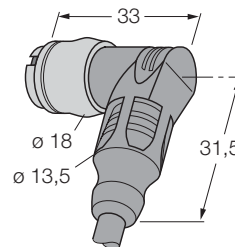

**5**

Auf Anfrage auch in anderen Leitungslängen und Leitungsqualitäten

		Standardleitungslängen		
		2 m	5 m	10 m
Belegung	Leitungsqualität <small>Adernaufbau</small>	Typ-Bezeichnung Bestellnummer		
<b>3-polig</b> 	<b>PVC, schwarz</b> 3 x 0.34 mm <sup>2</sup> / Ø 5 mm	FC-WWAK3-2/S2010 8026875	FC-WWAK3-5/S2010 8026876	FC-WWAK3-10/S2010 8026870
	<b>PUR, halogenfrei, schwarz</b> 3 x 0.34 mm <sup>2</sup> / Ø 4.3 mm	FC-WWAK3-2/S2020 8026911	FC-WWAK3-5/S2020 8026912	FC-WWAK3-10/S2020 8026913
<b>4-polig</b> 	<b>PVC, schwarz</b> 4 x 0.34 mm <sup>2</sup> / Ø 5.2 mm	FC-WWAK4-2/S2010 8026881	FC-WWAK4-5/S2010 8026882	FC-WWAK4-10/S2010 8026883
	<b>PUR, halogenfrei, schwarz</b> 4 x 0.34 mm <sup>2</sup> / Ø 4.7 mm	FC-WWAK4-2/S2020 8026918	FC-WWAK4-5/S2020 8026919	FC-WWAK4-10/S2020 8026920

STAND: 07.2005

Irrtümer und Änderungen vorbehalten

# FIXCON - Schnellanschluss-System

## Kupplung abgewinkelt, mit M12 x 1-kompatiblen Polbild



Steckverbinder	Kupplung, FIXCON-Verriegelungs-system, abgewinkelt
Griffkörper	Kunststoff, TPU, grau
Kontaktträger	Kunststoff, TPU, grün
Kontakte	Metall, CuZn, vergoldet
Verriegelungshülse	Metall, GD-Zn, vernickelt
Poligkeit	4-polig + PE
Strombelastbarkeit	4 A
Bemessungsspannung	max. 60 V
Poligkeit	5-polig
Strombelastbarkeit	4 A
Bemessungsspannung	max. 60 V
Isolationswiderstand	$\geq 10^9 \Omega$
Durchgangswiderstand	$\leq 5 \text{ m}\Omega$
Verschmutzungsgrad	3/2
Umgebungstemp. Steckverbinder	-30 ... +90 °C
Schutzart	IP67, nur im gesteckten Zustand
Mechanische Lebensdauer	max. 100 Steckzyklen

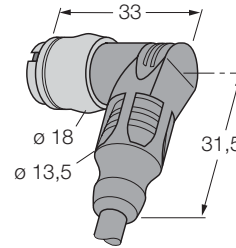

Auf Anfrage auch in anderen Leitungslängen und Leitungsqualitäten

Belegung	Leitungsqualität Adernaufbau	Standardleitungslängen		
		2 m	5 m	10 m
<b>4-polig + PE</b> 	<b>PVC, schwarz</b> 4 x 0.5 mm <sup>2</sup> / 1 x 0.5 mm <sup>2</sup> / Ø 6.2 mm	FC-WWAK5-2/S2010 8026895	FC-WWAK5-5/S2010 8026896	FC-WWAK5-10/S2010 8026897
	<b>PUR, halogenfrei, schwarz</b> 4 x 0.5 mm <sup>2</sup> / 1 x 0.5 mm <sup>2</sup> / Ø 5.4 mm	FC-WWAK5-2/S2020 8026932	FC-WWAK5-5/S2020 8026933	FC-WWAK5-10/S2020 8026934
<b>5-polig</b> 	<b>PVC, schwarz</b> 5 x 0.34 mm <sup>2</sup> / Ø 5.7 mm	FC-WWAK4.5-2/S2010 8026888	FC-WWAK4.5-5/S2010 8026889	FC-WWAK4.5-10/S2010 8026890
	<b>PUR, halogenfrei, schwarz</b> 5 x 0.34 mm <sup>2</sup> / Ø 5 mm	FC-WWAK4.5-2/S2020 8026925	FC-WWAK4.5-5/S2020 8026926	FC-WWAK4.5-10/S2020 8026927

STAND: 07.2005  
Irrtümer und Änderungen vorbehalten

# FIXCON - Schnellanschluss-System

## Stecker gerade, mit M12 x 1-kompatiblem Polbild

**TURCK**

Industrielle  
Automation

Steckverbinder	Stecker, FIXCON-Verriegelungs-system, gerade
Griffkörper	Kunststoff, TPU, grau
Kontaktträger	Kunststoff, TPU, grün
Kontakte	Metall, CuZn, vergoldet
Verriegelungshülse	Metall, GD-Zn, vernickelt
Poligkeit	3-polig
Strombelastbarkeit	4 A
Bemessungsspannung	max. 250 V
Poligkeit	4-polig
Strombelastbarkeit	4 A
Bemessungsspannung	max. 250 V
Isolationswiderstand	$\geq 10^9 \Omega$
Durchgangswiderstand	$\leq 5 \text{ m}\Omega$
Verschmutzungsgrad	3/2
Umgebungstemp. Steckverbinder	-30 ... +90 °C
Schutzart	IP67, nur im gesteckten Zustand
Mechanische Lebensdauer	max. 100 Steckzyklen

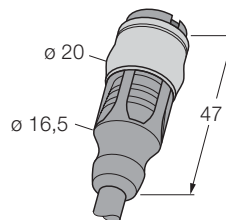

5

Auf Anfrage auch in anderen Leitungslängen und Leitungsqualitäten

		Standardleitungslängen		
		2 m	5 m	10 m
Belegung	Leitungsqualität Adernaufbau	Typ-Bezeichnung Bestellnummer		
<b>3-polig</b> 	<b>PVC, schwarz</b> 3 x 0.34 mm <sup>2</sup> / Ø 5 mm	FC-WAS3-2/S2010 8027134	FC-WAS3-5/S2010 8027135	FC-WAS3-10/S2010 8027136
	<b>PUR, halogenfrei, schwarz</b> 3 x 0.34 mm <sup>2</sup> / Ø 4.3 mm	FC-WAS3-2/S2020 8027146	FC-WAS3-5/S2020 8027147	FC-WAS3-10/S2020 8027148
<b>4-polig</b> 	<b>PVC, schwarz</b> 4 x 0.34 mm <sup>2</sup> / Ø 5.2 mm	FC-WAS4-2/S2010 8027137	FC-WAS4-5/S2010 8027138	FC-WAS4-10/S2010 8027139
	<b>PUR, halogenfrei, schwarz</b> 4 x 0.34 mm <sup>2</sup> / Ø 4.7 mm	FC-WAS4-2/S2020 8024476	FC-WAS4-5/S2020 8027149	FC-WAS4-10/S2020 8027150

STAND: 07.2005

Irrtümer und Änderungen vorbehalten

# FIXCON - Schnellanschluss-System

## Stecker gerade, mit M12 x 1-kompatiblem Polbild



Steckverbinder	Stecker, FIXCON-Verriegelungssystem, gerade
Griffkörper	Kunststoff, TPU, grau
Kontaktträger	Kunststoff, TPU, grün
Kontakte	Metall, CuZn, vergoldet
Verriegelungshülse	Metall, GD-Zn, vernickelt
Poligkeit	4-polig + PE
Strombelastbarkeit	4 A
Bemessungsspannung	max. 60 V
Poligkeit	5-polig
Strombelastbarkeit	4 A
Bemessungsspannung	max. 60 V
Isolationswiderstand	$\geq 10^9 \Omega$
Durchgangswiderstand	$\leq 5 \text{ m}\Omega$
Verschmutzungsgrad	3/2
Umgebungstemp. Steckverbinder	-30 ... +90 °C
Schutzart	IP67, nur im gesteckten Zustand
Mechanische Lebensdauer	max. 100 Steckzyklen

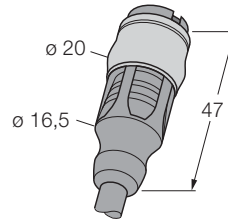

Auf Anfrage auch in anderen Leitungslängen und Leitungsqualitäten

Belegung	Leitungsqualität Adernaufbau	Standardleitungslängen		
		2 m	5 m	10 m
<b>4-polig + PE</b> 	<b>PVC, schwarz</b> 4 x 0.5 mm <sup>2</sup> / 1 x 0.5 mm <sup>2</sup> / Ø 6.2 mm	FC-WAS5-2/S2010 8027143	FC-WAS5-5/S2010 8027144	FC-WAS5-10/S2010 8027145
	<b>PUR, halogenfrei, schwarz</b> 4 x 0.5 mm <sup>2</sup> / 1 x 0.5 mm <sup>2</sup> / Ø 5.4 mm	FC-WAS5-2/S2020 8020479	FC-WAS5-5/S2020 8027197	FC-WAS5-10/S2020 8027198
<b>5-polig</b> 	<b>PVC, schwarz</b> 5 x 0.34 mm <sup>2</sup> / Ø 5.7 mm	FC-WAS4.5-2/S2010 8027140	FC-WAS4.5-5/S2010 8027141	FC-WAS4.5-10/S2010 8027142
	<b>PUR, halogenfrei, schwarz</b> 5 x 0.34 mm <sup>2</sup> / Ø 5 mm	FC-WAS4.5-2/S2020 8027151	FC-WAS4.5-5/S2020 8027153	FC-WAS4.5-10/S2020 8027154

STAND: 07.2005  
Irrtümer und Änderungen vorbehalten



# FIXCON - Schnellanschluss-System

## Kupplung gerade - Stecker gerade, mit M12 x 1-kompatiblen Polbild

**TURCK**

Industrielle  
Automation

Steckverbinder	Kupplung, FIXCON-Verriegelungs-system, gerade
Griffkörper	Kunststoff, TPU, grau
Kontaktträger	Kunststoff, TPU, grün
Kontakte	Metall, CuZn, vergoldet
Verriegelungshülse	Metall, GD-Zn, vernickelt
Steckverbinder	Stecker, FIXCON-Verriegelungs-system, gerade
Griffkörper	Kunststoff, TPU, grau
Kontaktträger	Kunststoff, TPU, grün
Kontakte	Metall, CuZn, vergoldet
Verriegelungshülse	GD-Zn, vernickelt
Bemessungsspannung	max. 250 V
Strombelastbarkeit	4 A
Isolationswiderstand	$\geq 10^9 \Omega$
Durchgangswiderstand	$\leq 5 \text{ m}\Omega$
Verschmutzungsgrad	3/2
Umgebungstemp. Steckverbinder	-30 ... +90 °C
Schutzart	IP67, nur im gesteckten Zustand
Mechanische Lebensdauer	max. 100 Steckzyklen

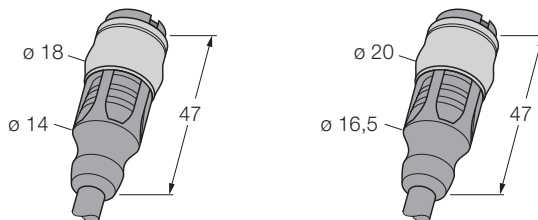

5

Auf Anfrage auch in anderen Leitungslängen und Leitungsqualitäten

Belegung	Leitungsqualität Adernaufbau	Standardleitungslängen		
		0.3 m	0.6 m	1 m
<b>3-polig</b> 	<b>PVC, schwarz</b> 3 x 0.34 mm <sup>2</sup> / Ø 5 mm	FC-WAK3-0,3-FC-WAS3/S2010 8027155	...-0.6-/... 8027156	...-1-/... 8027157
	<b>PUR, halogenfrei, schwarz</b> 3 x 0.34 mm <sup>2</sup> / Ø 4.3 mm	FC-WAK3-0,3-FC-WAS3/S2020 8027176	...-0.6-/... 8027177	...-1-/... 8027178
<b>3-polig</b> 		Standardleitungslängen		
		1.5 m	2 m	5 m
	<b>PVC, schwarz</b> 3 x 0.34 mm <sup>2</sup> / Ø 5 mm	FC-WAK3-1,5-FC-WAS3/S2010 8027158	...-2-/... 8027159	...-5-/... 8027160
	<b>PUR, halogenfrei, schwarz</b> 3 x 0.34 mm <sup>2</sup> / Ø 4.3 mm	FC-WAK3-1,5-FC-WAS3/S2020 8027179	...-2-/... 8027180	...-5-/... 8027181

STAND: 07.2005

Irrtümer und Änderungen vorbehalten

# FIXCON - Schnellanschluss-System

## Kupplung gerade - Stecker gerade, mit M12 x 1-kompatiblen Polbild



Steckverbinder Kupplung, FIXCON-Verriegelungs-system, gerade  
 Griffkörper Kunststoff, TPU, grau  
 Kontaktträger Kunststoff, TPU, grün  
 Kontakte Metall, CuZn, vergoldet  
 Verriegelungshülse Metall, GD-Zn, vernickelt

Steckverbinder Stecker, FIXCON-Verriegelungs-system, gerade  
 Griffkörper Kunststoff, TPU, grau  
 Kontaktträger Kunststoff, TPU, grün  
 Kontakte Metall, CuZn, vergoldet  
 Verriegelungshülse GD-Zn, vernickelt

Bemessungsspannung max. 250 V  
 Strombelastbarkeit 4 A  
 Isolationswiderstand  $\geq 10^9 \Omega$   
 Durchgangswiderstand  $\leq 5 \text{ m}\Omega$   
 Verschmutzungsgrad 3/2

Umgebungstemp. Steckverbinder -30 ... +90 °C  
 Schutzart IP67, nur im gesteckten Zustand  
 Mechanische Lebensdauer max. 100 Steckzyklen

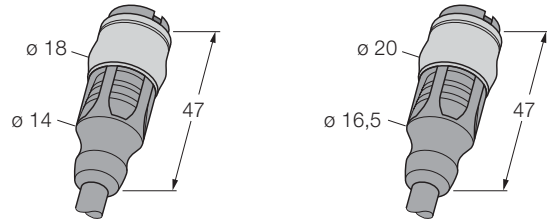

Auf Anfrage auch in anderen Leitungslängen und Leitungsqualitäten

Belegung	Leitungsqualität Adernaufbau	Standardleitungslängen		
		0.3 m	0.6 m	1 m
<b>4-polig</b> 	<b>PVC, schwarz</b> 4 x 0.34 mm <sup>2</sup> / Ø 5.2 mm	FC-WAK4-0,3-FC-WAS4/S2010 8027162	...-0.6-/... 8027163	...-1-/... 8027164
	<b>PUR, halogenfrei, schwarz</b> 4 x 0.34 mm <sup>2</sup> / Ø 4.7 mm	FC-WAK4-0,3-FC-WAS4/S2020 8027183	...-0.6-/... 8027184	...-1-/... 8027185
<b>4-polig</b> 		Standardleitungslängen		
		1.5 m	2 m	5 m
	<b>PVC, schwarz</b> 4 x 0.34 mm <sup>2</sup> / Ø 5.2 mm	FC-WAK4-1,5-FC-WAS4/S2010 8027165	...-2-/... 8027166	...-5-/... 8027167
	<b>PUR, halogenfrei, schwarz</b> 4 x 0.34 mm <sup>2</sup> / Ø 4.7 mm	FC-WAK4-1,5-FC-WAS4/S2020 8027186	...-2-/... 8027187	...-5-/... 8027188

STAND: 07.2005  
Irrtümer und Änderungen vorbehalten

# FIXCON - Schnellanschluss-System

## Kupplung gerade - Stecker gerade, mit M12 x 1-kompatiblen Polbild

**TURCK**

Industrielle  
Automation

Steckverbinder	Kupplung, FIXCON-Verriegelungs-system, gerade
Griffkörper	Kunststoff, TPU, grau
Kontaktträger	Kunststoff, TPU, grün
Kontakte	Metall, CuZn, vergoldet
Verriegelungshülse	Metall, GD-Zn, vernickelt
Steckverbinder	Stecker, FIXCON-Verriegelungs-system, gerade
Griffkörper	Kunststoff, TPU, grau
Kontaktträger	Kunststoff, TPU, grün
Kontakte	Metall, CuZn, vergoldet
Verriegelungshülse	GD-Zn, vernickelt
Bemessungsspannung	max. 60 V
Strombelastbarkeit	4 A
Isolationswiderstand	$\geq 10^9 \Omega$
Durchgangswiderstand	$\leq 5 \text{ m}\Omega$
Verschmutzungsgrad	3/2
Umgebungstemp. Steckverbinder	-30 ... +90 °C
Schutzart	IP67, nur im gesteckten Zustand
Mechanische Lebensdauer	max. 100 Steckzyklen

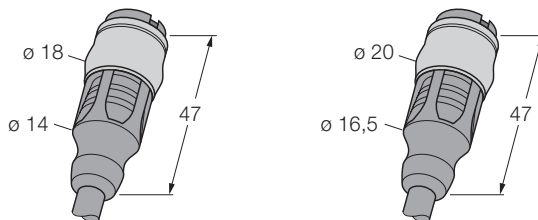

5

Auf Anfrage auch in anderen Leitungslängen und Leitungsqualitäten

Belegung	Leitungsqualität Adernaufbau	Standardleitungslängen		
		0.3 m	0.6 m	1 m
<b>4-polig + PE</b> 	<b>PVC, schwarz</b> 4 x 0.5 mm <sup>2</sup> / 1 x 0.5 mm <sup>2</sup> / Ø 6.2 mm	FC-WAK5-0,3-FC-WAS5/S2010 8027169	...-0.6-/... 8027170	...-1-/... 8027171
	<b>PUR, halogenfrei, schwarz</b> 4 x 0.5 mm <sup>2</sup> / 1 x 0.5 mm <sup>2</sup> / Ø 5.4 mm	FC-WAK5-0,3-FC-WAS5/S2020 8027190	...-0.6-/... 8027191	...-1-/... 8027192
<b>4-polig + PE</b> 		Standardleitungslängen		
		1.5 m	2 m	5 m
	<b>PVC, schwarz</b> 4 x 0.5 mm <sup>2</sup> / 1 x 0.5 mm <sup>2</sup> / Ø 6.2 mm	FC-WAK5-1,5-FC-WAS5/S2010 8027172	...-2-/... 8027174	...-5-/... 8027173
	<b>PUR, halogenfrei, schwarz</b> 4 x 0.5 mm <sup>2</sup> / 1 x 0.5 mm <sup>2</sup> / Ø 5.4 mm	FC-WAK5-1,5-FC-WAS5/S2020 8027193	...-2-/... 8027194	...-5-/... 8027195

STAND: 07.2005

Irrtümer und Änderungen vorbehalten

# FIXCON - Schnellanschluss-System

## Kupplung abgewinkelt - Stecker gerade, mit M12 x 1-kompatiblen Polbild



Steckverbinder Kupplung, FIXCON-Verriegelungs-system, abgewinkelt  
 Griffkörper Kunststoff, TPU, grau  
 Kontaktträger Kunststoff, TPU, grün  
 Kontakte Metall, CuZn, vergoldet  
 Verriegelungshülse Metall, GD-Zn, vernickelt

Steckverbinder Stecker, FIXCON-Verriegelungs-system, gerade  
 Griffkörper Kunststoff, TPU, grau  
 Kontaktträger Kunststoff, TPU, grün  
 Kontakte Metall, CuZn, vergoldet  
 Verriegelungshülse GD-Zn, vernickelt

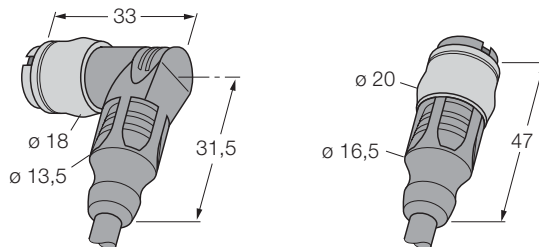

Bemessungsspannung max. 250 V  
 Strombelastbarkeit 4 A  
 Isolationswiderstand  $\geq 10^9 \Omega$   
 Durchgangswiderstand  $\leq 5 m\Omega$   
 Verschmutzungsgrad 3/2

Umgebungstemp. Steckverbinder -30 ... +90 °C  
 Schutzart IP67, nur im gesteckten Zustand  
 Mechanische Lebensdauer max. 100 Steckzyklen

Auf Anfrage auch in anderen Leitungslängen und Leitungsqualitäten

Belegung	Leitungsqualität Adernaufbau	Standardleitungslängen		
		0.3 m	0.6 m	1 m
<b>3-polig</b> 	<b>PVC, schwarz</b> 3 x 0.34 mm <sup>2</sup> / Ø 5 mm	FC-WWAK3-0,3-FC-WAS3/S2010 8027023	...-0.6-/... 8027024	...-1-/... 8027025
	<b>PUR, halogenfrei, schwarz</b> 3 x 0.34 mm <sup>2</sup> / Ø 4.3 mm	FC-WWAK3-0,3-FC-WAS3/S2020 8027038	...-0.6-/... 8027039	...-1-/... 8027040
<b>3-polig</b> 		Standardleitungslängen		
		1.5 m	2 m	5 m
	<b>PVC, schwarz</b> 3 x 0.34 mm <sup>2</sup> / Ø 5 mm	FC-WWAK3-1,5-FC-WAS3/S2010 8027026	...-2-/... 8027027	...-5-/... 8027028
	<b>PUR, halogenfrei, schwarz</b> 3 x 0.34 mm <sup>2</sup> / Ø 4.3 mm	FC-WWAK3-1,5-FC-WAS3/S2020 8027041	...-2-/... 8027042	...-5-/... 8027043

STAND: 07.2005  
Irrtümer und Änderungen vorbehalten

# FIXCON - Schnellanschluss-System

## Kupplung abgewinkelt - Stecker gerade, mit M12 x 1-kompatiblen Polbild

**TURCK**

Industrielle  
Automation

Steckverbinder	Kupplung, FIXCON-Verriegelungs-system, abgewinkelt
Griffkörper	Kunststoff, TPU, grau
Kontaktträger	Kunststoff, TPU, grün
Kontakte	Metall, CuZn, vergoldet
Verriegelungshülse	Metall, GD-Zn, vernickelt
Steckverbinder	Stecker, FIXCON-Verriegelungs-system, gerade
Griffkörper	Kunststoff, TPU, grau
Kontaktträger	Kunststoff, TPU, grün
Kontakte	Metall, CuZn, vergoldet
Verriegelungshülse	GD-Zn, vernickelt
Bemessungsspannung	max. 250 V
Strombelastbarkeit	4 A
Isolationswiderstand	$\geq 10^9 \Omega$
Durchgangswiderstand	$\leq 5 \text{ m}\Omega$
Verschmutzungsgrad	3/2
Umgebungstemp. Steckverbinder	-30 ... +90 °C
Schutzart	IP67, nur im gesteckten Zustand
Mechanische Lebensdauer	max. 100 Steckzyklen

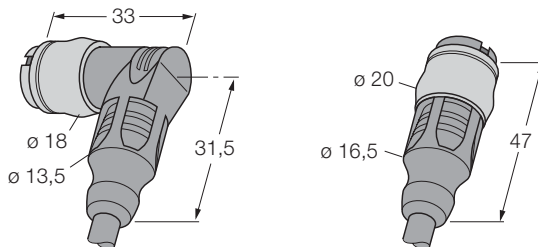

5

Auf Anfrage auch in anderen Leitungslängen und Leitungsqualitäten

Belegung	Leitungsqualität Adernaufbau	Standardleitungslängen		
		0.3 m	0.6 m	1 m
<b>4-polig</b> 	<b>PVC, schwarz</b> 4 x 0.34 mm <sup>2</sup> / Ø 5.2 mm	FC-WWAK4-0,3-FC-WAS4/S2010 8027030	...-0.6-/... 8027032	...-1-/... 8027033
	<b>PUR, halogenfrei, schwarz</b> 4 x 0.34 mm <sup>2</sup> / Ø 4.7 mm	FC-WWAK4-0,3-FC-WAS4/S2020 8027045	...-0.6-/... 8027046	...-1-/... 8027047
<b>4-polig</b> 		<b>Standardleitungslängen</b>		
		<b>1.5 m</b>	<b>2 m</b>	<b>5 m</b>
	<b>PVC, schwarz</b> 4 x 0.34 mm <sup>2</sup> / Ø 5.2 mm	FC-WWAK4-1,5-FC-WAS4/S2010 8027034	...-2-/... 8027035	...-5-/... 8027036
	<b>PUR, halogenfrei, schwarz</b> 4 x 0.34 mm <sup>2</sup> / Ø 4.7 mm	FC-WWAK4-1,5-FC-WAS4/S2020 8027048	...-2-/... 8027049	...-5-/... 8027050

STAND: 07.2005

Irrtümer und Änderungen vorbehalten

# FIXCON - Schnellanschluss-System

## Kupplung abgewinkelt - Stecker gerade, mit M12 x 1-kompatiblen Polbild



Steckverbinder	Kupplung, FIXCON-Verriegelungs-system, abgewinkelt
Griffkörper	Kunststoff, TPU, grau
Kontaktträger	Kunststoff, TPU, grün
Kontakte	Metall, CuZn, vergoldet
Verriegelungshülse	Metall, GD-Zn, vernickelt
Steckverbinder	Stecker, FIXCON-Verriegelungs-system, gerade
Griffkörper	Kunststoff, TPU, grau
Kontaktträger	Kunststoff, TPU, grün
Kontakte	Metall, CuZn, vergoldet
Verriegelungshülse	GD-Zn, vernickelt
Bemessungsspannung	max. 60 V
Strombelastbarkeit	4 A
Isolationswiderstand	$\geq 10^9 \Omega$
Durchgangswiderstand	$\leq 5 \text{ m}\Omega$
Verschmutzungsgrad	3/2
Umgebungstemp. Steckverbinder	-30 ... +90 °C
Schutzart	IP67, nur im gesteckten Zustand
Mechanische Lebensdauer	max. 100 Steckzyklen

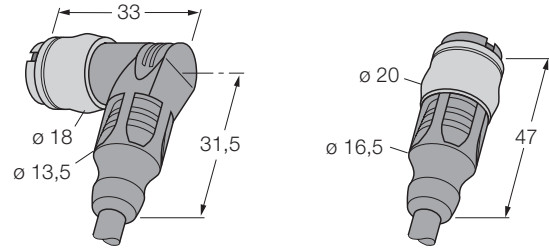

Auf Anfrage auch in anderen Leitungslängen und Leitungsqualitäten

Belegung	Leitungsqualität Adernaufbau	Standardleitungslängen		
		0.3 m	0.6 m	1 m
<b>4-polig + PE</b> 	<b>PVC, schwarz</b> 4 x 0.5 mm <sup>2</sup> / 1 x 0.5 mm <sup>2</sup> / Ø 6.2 mm	FC-WWAK5-0,3-FC-WAS5/S2010 8027052	...-0.6-/... 8027053	...-1-/... 8027054
	<b>PUR, halogenfrei, schwarz</b> 4 x 0.5 mm <sup>2</sup> / 1 x 0.5 mm <sup>2</sup> / Ø 5.4 mm	FC-WWAK5-0,3-FC-WAS5/S2020 8027059	...-0.6-/... 8027060	...-1-/... 8027061
<b>4-polig + PE</b> 		Standardleitungslängen		
		1.5 m	2 m	5 m
	<b>PVC, schwarz</b> 4 x 0.5 mm <sup>2</sup> / 1 x 0.5 mm <sup>2</sup> / Ø 6.2 mm	FC-WWAK5-1,5-FC-WAS5/S2010 8027055	...-2-/... 8027056	...-5-/... 8027057
	<b>PUR, halogenfrei, schwarz</b> 4 x 0.5 mm <sup>2</sup> / 1 x 0.5 mm <sup>2</sup> / Ø 5.4 mm	FC-WWAK5-1,5-FC-WAS5/S2020 8027062	...-2-/... 8027063	...-5-/... 8027064

STAND: 07.2005  
Irrtümer und Änderungen vorbehalten

# FIXCON - Schnellanschluss-System

## FIXCON Sensor-Adapter

**TURCK**

Industrielle  
Automation

Verteiler Adapter, 5-polig  
 Steckverbinder Kupplung, M12 x 1, gerade, 5-polig  
 Griffkörper Messing, vernickelt, silber  
 Überwurfmutter/-schraube Metall, CuZn, vernickelt  
 Kontaktträger Kunststoff, TPU, schwarz  
 Kontakte Messing, CuZn, vergoldet  
 Dichtung Kunststoff, FPM (Viton)

Steckverbinder Stecker, M12 x 1, gerade, 5-polig  
 Griffkörper Messing, vernickelt, silber  
 Überwurfmutter/-schraube Metall, CuZn, vernickelt  
 Kontaktträger Kunststoff, PA, schwarz  
 Kontakte Messing, CuZn, vergoldet

Poligkeit 5-polig  
 Strombelastbarkeit 4 A  
 Bemessungsspannung max. 60 V

Isolationswiderstand  $\geq 10^9 \Omega$   
 Durchgangswiderstand  $\leq 5 \text{ m}\Omega$   
 Verschmutzungsgrad 3/2

Umgebungstemperatur Verteiler -30 ... +90 °C  
 Schutzart IP67  
 Mechanische Lebensdauer max. 100 Steckzyklen

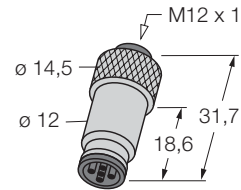

5

		Standardleitungslängen
		Typ m
Belegung	Leitungsqualität	Typ-Bezeichnung Bestellnummer
		Adernaufbau
<p><b>5-polig</b></p>		
<p><b>5-polig</b></p>		Sensor-Adapter FIXCON, M12 x 1 8027612

STAND: 07.2005



Irrtümer und Änderungen vorbehalten

**FIXCON - Schnellanschluss-System**  
**FIXCON-Verbindungsstück**  
**Gender-Bender**

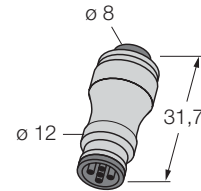

Verteiler	Adapter, 5-polig
Steckverbinder	Kupplung, M12 x 1, gerade, 5-polig
Griffkörper	Messing, vernickelt, silber
Kontaktträger	Kunststoff, TPU, schwarz
Kontakte	Messing, CuZn, vergoldet
Dichtung	Kunststoff, FPM (Viton)
Steckverbinder	Stecker, M12 x 1, gerade, 5-polig
Griffkörper	Messing, vernickelt, silber
Überwurfmutter/-schraube	Metall, CuZn, vernickelt
Kontaktträger	Kunststoff, PA, schwarz
Kontakte	Messing, CuZn, vergoldet
Poligkeit	5-polig
Strombelastbarkeit	4 A
Bemessungsspannung	max. 60 V
Isolationswiderstand	$\geq 10^9 \Omega$
Durchgangswiderstand	$\leq 5 \text{ m}\Omega$
Verschmutzungsgrad	3/2
Umgebungstemperatur Verteiler	-30 ... +90 °C
Schutzart	IP67
Mechanische Lebensdauer	max. 100 Steckzyklen



		Standardleitungslängen
		Typ m
Belegung	Leitungsqualität	Typ-Bezeichnung Bestellnummer
<b>5-polig</b> 	Adernaufbau	Verbindungsstück FIXCON - Gender Bender 8027613
<b>5-polig</b> 		

STAND: 07.2005  
Irrtümer und Änderungen vorbehalten



**7/8"-Rundsteckverbinder****6**

Kupplungen gerade

6.1 - 6.3

Kupplungen abgewinkelt

6.4 - 6.6

Stecker gerade

6.7 - 6.9

Stecker abgewinkelt

6.10 - 6.12

## Typenschlüssel: 7/8"-Steckverbinder

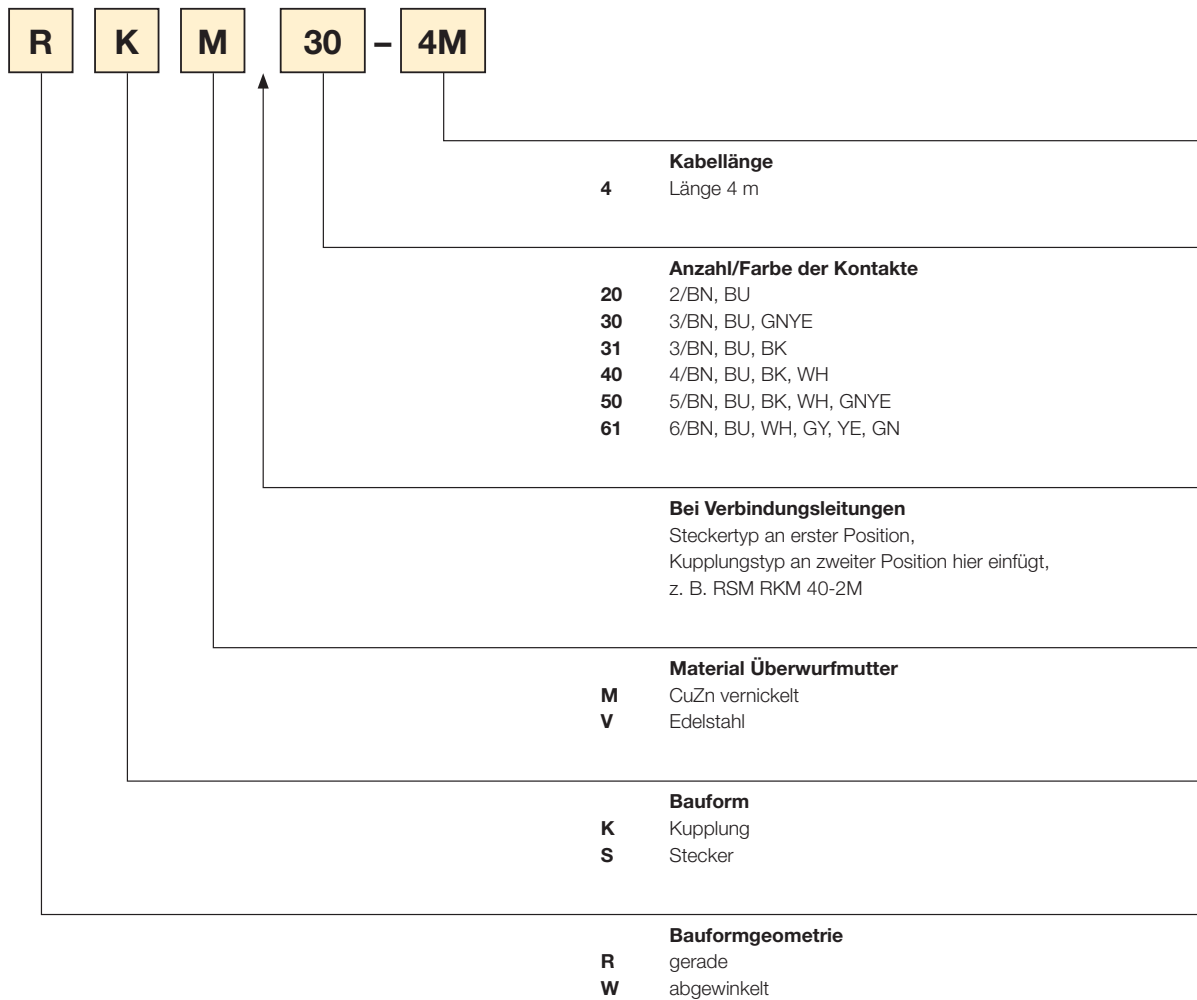

Nichtzutreffendes wird weggelassen

# 7/8"-Rundsteckverbinder Kupplung, gerade

**TURCK**

Industrielle  
Automation

Steckverbinder	Kupplung, 7/8", gerade
Griffkörper	Kunststoff, TPU, gelb
Überwurfmutter/-schraube	Metall, CuZn, vernickelt Auf Anfrage Überwurfmutter/- schraube auch in Edelstahl
Kontaktträger	Kunststoff, PUR, gelb Abdichtung über Kontaktträger
Kontakte	Metall, CuZn, vergoldet
Poligkeit	2-polig
Strombelastbarkeit	9 A
Bemessungsspannung	max. 300 V
Poligkeit	2-polig + PE
Strombelastbarkeit	9 A
Bemessungsspannung	max. 300 V
Isolationswiderstand	$\geq 10^9 \Omega$
Durchgangswiderstand	$\leq 3 m\Omega$
Verschmutzungsgrad	3/2
Umgebungstemp. Steckverbinder	-20 ... +105 °C
Schutzart	IP67, nur im verschraubten Zustand
Mechanische Lebensdauer	max. 100 Steckzyklen

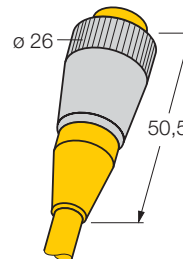

6

Belegung	Leitungsqualität Adernaufbau	Standardleitungslängen		
		2 m	5 m	10 m
<b>2-polig</b>  	<b>PVC, gelb</b> 2 x 0.83 mm <sup>2</sup> / Ø 7.3 mm	RKM20-2M	RKM20-5M	RKM20-10M
		6915200	6915201	6915202
<b>2-polig + PE</b>  	<b>PVC, gelb</b> 2 x 0.83 mm <sup>2</sup> / 1 x 0.83 mm <sup>2</sup> / Ø 7.3 mm	RKM30-2M	RKM30-5	RKM30-10M
		6915212	6914422	6915213

STAND: 07.2005

Irrtümer und Änderungen vorbehalten

# 7/8" Rundsteckverbinder Kupplung, gerade



Steckverbinder	Kupplung, 7/8", gerade
Griffkörper	Kunststoff, TPU, gelb
Überwurfmutter/-schraube	Metall, CuZn, vernickelt Auf Anfrage Überwurfmutter/-schraube auch in Edelstahl
Kontaktträger	Kunststoff, PUR, gelb Abdichtung über Kontaktträger
Kontakte	Metall, CuZn, vergoldet
Poligkeit	3-polig
Strombelastbarkeit	9 A
Bemessungsspannung	max. 300 V
Poligkeit	4-polig
Strombelastbarkeit	9 A
Bemessungsspannung	max. 300 V
Isolationswiderstand	$\geq 10^9 \Omega$
Durchgangswiderstand	$\leq 3 \text{ m}\Omega$
Verschmutzungsgrad	3/2
Umgebungstemp. Steckverbinder	-20 ... +105 °C
Schutzart	IP67, nur im verschraubten Zustand
Mechanische Lebensdauer	max. 100 Steckzyklen

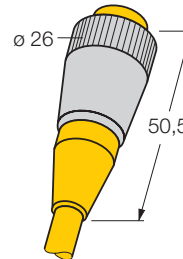

Belegung	Leitungsqualität Adernaufbau	Standardleitungslängen		
		2 m	5 m	10 m
<b>3-polig</b>  	<b>PVC, gelb</b> 3 x 0.83 mm <sup>2</sup> / Ø 7.3 mm	RKM31-2 6914905	RKM31-5M 6915222	RKM31-10M 6915223
<b>4-polig</b>  	<b>PVC, gelb</b> 4 x 0.83 mm <sup>2</sup> / Ø 7.3 mm	RKM40-2M 6915233	RKM40-5M 6915234	RKM40-10M 6915235

STAND: 07.2005

Irrtümer und Änderungen vorbehalten

# 7/8"-Rundsteckverbinder Kupplung, gerade

**TURCK**

Industrielle  
Automation

Steckverbinder	Kupplung, 7/8", gerade
Griffkörper	Kunststoff, TPU, gelb
Überwurfmutter/-schraube	Metall, CuZn, vernickelt Auf Anfrage Überwurfmutter/- schraube auch in Edelstahl
Kontaktträger	Kunststoff, PUR, gelb Abdichtung über Kontaktträger
Kontakte	Metall, CuZn, vergoldet
Poligkeit	4-polig + PE
Strombelastbarkeit	9 A
Bemessungsspannung	max. 300 V
Poligkeit	6-polig
Strombelastbarkeit	9 A
Bemessungsspannung	max. 300 V
Isolationswiderstand	$\geq 10^9 \Omega$
Durchgangswiderstand	$\leq 3 m\Omega$
Verschmutzungsgrad	3/2
Umgebungstemp. Steckverbinder	-20 ... +105 °C
Schutzart	IP67, nur im verschraubten Zustand
Mechanische Lebensdauer	max. 100 Steckzyklen

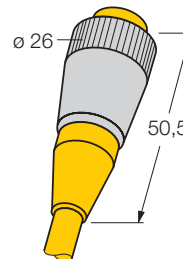

6

Belegung	Leitungsqualität Adernaufbau	Standardleitungslängen		
		2 m	5 m	10 m
<b>4-polig + PE</b>  3 GNYE 2 BU 4 BN 1 BK 5 WH	<b>PVC, gelb</b> 4 x 0.83 mm <sup>2</sup> / 1 x 0.83 mm <sup>2</sup> / Ø 7.3 mm	RKM50-2M 6914907	RKM50-5M 6914968	RKM50-10M 6914987
<b>6-polig</b>  3 BU 4 GY 2 WH 5 YE 1 GN 6 BN	<b>PVC, gelb</b> 6 x 0.83 mm <sup>2</sup> / Ø 7.3 mm	RKM61-2 6914811	RKM61-5M 6915249	RKM61-10M 6915092

STAND: 07.2005

Irrtümer und Änderungen vorbehalten

# 7/8"-Rundsteckverbinder Kupplung abgewinkelt



Steckverbinder	Kupplung, 7/8", abgewinkelt
Griffkörper	Kunststoff, TPU, gelb
Überwurfmutter/ -schraube	Metall, CuZn, vernickelt Auf Anfrage Überwurfmutter/- schraube auch in Edelstahl
Kontaktträger	Kunststoff, PUR, gelb
Kontakte	Abdichtung über Kontaktträger Metall, CuZn, vergoldet
Poligkeit	2-polig
Strombelastbarkeit	9 A
Bemessungsspannung	max. 300 V
Poligkeit	2-polig + PE
Strombelastbarkeit	9 A
Bemessungsspannung	max. 300 V
Isolationswiderstand	$\geq 10^9 \Omega$
Durchgangswiderstand	$\leq 3 \text{ m}\Omega$
Verschmutzungsgrad	3/2
Umgebungstemp. Steckverbinder	-20 ... +105 °C
Schutzart	IP67, nur im verschraubten Zustand
Mechanische Lebensdauer	max. 100 Steckzyklen

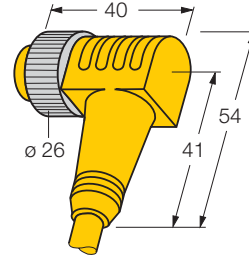

Belegung	Leitungsqualität Adernaufbau	Standardleitungslängen		
		2 m	5 m	10 m
<b>2-polig</b>  	<b>PVC, gelb</b> 2 x 0.83 mm <sup>2</sup> / Ø 7.3 mm	WKM20-2M 6915203	WKM20-5M 6915204	WKM20-10M 6915205
<b>2-polig + PE</b>  	<b>PVC, gelb</b> 2 x 0.83 mm <sup>2</sup> / 1 x 0.83 mm <sup>2</sup> / Ø 7.3 mm	WKM30-2M 6913308	WKM30-5M 6915214	WKM30-10M 6915215

STAND: 07.2005  
Irrtümer und Änderungen vorbehalten

# 7/8"-Rundsteckverbinder Kupplung abgewinkelt



Steckverbinder	Kupplung, 7/8", abgewinkelt
Griffkörper	Kunststoff, TPU, gelb
Überwurfmutter/-schraube	Metall, CuZn, vernickelt Auf Anfrage Überwurfmutter/-schraube auch in Edelstahl
Kontaktträger	Kunststoff, PUR, gelb
Kontakte	Abdichtung über Kontaktträger Metall, CuZn, vergoldet
Poligkeit	3-polig
Strombelastbarkeit	9 A
Bemessungsspannung	max. 300 V
Poligkeit	4-polig
Strombelastbarkeit	9 A
Bemessungsspannung	max. 300 V
Isolationswiderstand	$\geq 10^9 \Omega$
Durchgangswiderstand	$\leq 3 m\Omega$
Verschmutzungsgrad	3/2
Umgebungstemp. Steckverbinder	-20 ... +105 °C
Schutzart	IP67, nur im verschraubten Zustand
Mechanische Lebensdauer	max. 100 Steckzyklen

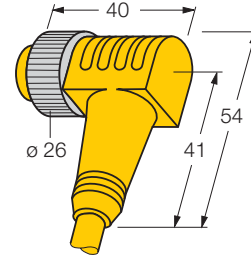

6

Belegung	Leitungsqualität Adernaufbau	Standardleitungslängen		
		2 m	5 m	10 m
<b>3-polig</b>  	<b>PVC, gelb</b> 3 x 0.83 mm <sup>2</sup> / Ø 7.3 mm	Typ-Bezeichnung Bestellnummer		
		WKM31-2M 6915224	WKM31-5M 6915225	WKM31-10M 6915226
<b>4-polig</b>  	<b>PVC, gelb</b> 4 x 0.83 mm <sup>2</sup> / Ø 7.3 mm	Typ-Bezeichnung Bestellnummer		
		WKM40-2M 6915236	WKM40-5M 6915237	WKM40-10M 6915238

STAND: 07.2005

Irrtümer und Änderungen vorbehalten

# 7/8" Rundsteckverbinder Kupplung abgewinkelt



Steckverbinder	Kupplung, 7/8", abgewinkelt
Griffkörper	Kunststoff, TPU, gelb
Überwurfmutter/ -schraube	Metall, CuZn, vernickelt Auf Anfrage Überwurfmutter/- schraube auch in Edelstahl
Kontaktträger	Kunststoff, PUR, gelb
Kontakte	Abdichtung über Kontaktträger Metall, CuZn, vergoldet
Poligkeit	4-polig + PE
Strombelastbarkeit	9 A
Bemessungsspannung	max. 300 V
Poligkeit	6-polig
Strombelastbarkeit	9 A
Bemessungsspannung	max. 300 V
Isolationswiderstand	$\geq 10^9 \Omega$
Durchgangswiderstand	$\leq 3 m\Omega$
Verschmutzungsgrad	3/2
Umgebungstemp. Steckverbinder	-20 ... +105 °C
Schutzart	IP67, nur im verschraubten Zustand
Mechanische Lebensdauer	max. 100 Steckzyklen

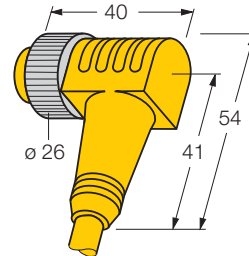

Belegung	Leitungsqualität Adernaufbau	Standardleitungslängen		
		2 m	5 m	10 m
<b>4-polig + PE</b>  3 GNYE 2 BU 4 BN 1 BK 5 WH	<b>PVC, gelb</b> 4 x 0.83 mm <sup>2</sup> / 1 x 0.83 mm <sup>2</sup> / Ø 7.3 mm	WKM50-2M	WKM50-5M	WKM50-10M
		6915245	6914980	6604222
<b>6-polig</b>  3 BU 2 WH 4 GY 1 GN 5 YE 6 BN	<b>PVC, gelb</b> 6 x 0.83 mm <sup>2</sup> / Ø 7.3 mm	WKM61-2M	WKM61-5M	WKM61-10M
		6915250	6915251	6915252

STAND: 07.2005  
Irrtümer und Änderungen vorbehalten



# 7/8"-Rundsteckverbinder

## Stecker, gerade

**TURCK**

Industrielle  
Automation

Steckverbinder	Stecker, 7/8", gerade
Griffkörper	Kunststoff, TPU, gelb
Überwurfmutter/-schraube	Metall, CuZn, vernickelt Auf Anfrage Überwurfmutter/- schraube auch in Edelstahl
Kontaktträger	Kunststoff, PUR, gelb Abdichtung über Kontaktträger
Kontakte	Metall, CuZn, vergoldet
Poligkeit	2-polig
Strombelastbarkeit	9 A
Bemessungsspannung	max. 300 V
Poligkeit	2-polig + PE
Strombelastbarkeit	9 A
Bemessungsspannung	max. 300 V
Isolationswiderstand	$\geq 10^9 \Omega$
Durchgangswiderstand	$\leq 3 m\Omega$
Verschmutzungsgrad	3/2
Umgebungstemp. Steckverbinder	-20 ... +105 °C
Schutzart	IP67, nur im verschraubten Zustand
Mechanische Lebensdauer	max. 100 Steckzyklen

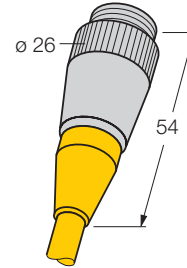

6

Belegung	Leitungsqualität Adernaufbau	Standardleitungslängen		
		2 m	5 m	10 m
<b>2-polig</b>  	<b>PVC, gelb</b> 2 x 0.83 mm <sup>2</sup> / Ø 7.3 mm	Typ-Bezeichnung	Typ-Bezeichnung	
		RSM20-2M	RSM20-5M	RSM20-10M
		Bestellnummer	Bestellnummer	
		6915206	6915207	6915208
<b>2-polig + PE</b>  	<b>PVC, gelb</b> 2 x 0.83 mm <sup>2</sup> / 1 x 0.83 mm <sup>2</sup> / Ø 7.3 mm	RSM30-2M	RSM30-5M	RSM30-10M
		6915216	6915217	6915218

STAND: 07.2005

Irrtümer und Änderungen vorbehalten

# 7/8"-Rundsteckverbinder

## Stecker, gerade



Steckverbinder	Stecker, 7/8", gerade
Griffkörper	Kunststoff, TPU, gelb
Überwurfmutter/ -schraube	Metall, CuZn, vernickelt Auf Anfrage Überwurfmutter/-schraube auch in Edelstahl
Kontaktträger	Kunststoff, PUR, gelb Abdichtung über Kontaktträger
Kontakte	Metall, CuZn, vergoldet
Poligkeit	3-polig
Strombelastbarkeit	9 A
Bemessungsspannung	max. 300 V
Poligkeit	4-polig
Strombelastbarkeit	9 A
Bemessungsspannung	max. 300 V
Isolationswiderstand	$\geq 10^9 \Omega$
Durchgangswiderstand	$\leq 3 m\Omega$
Verschmutzungsgrad	3/2
Umgebungstemp. Steckverbinder	-20 ... +105 °C
Schutzart	IP67, nur im verschraubten Zustand
Mechanische Lebensdauer	max. 100 Steckzyklen

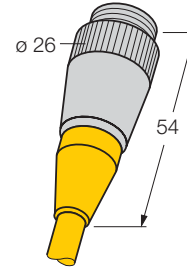

Belegung	Leitungsqualität Adernaufbau	Standardleitungslängen		
		2 m	5 m	10 m
<b>3-polig</b>  	<b>PVC, gelb</b> 3 x 0.83 mm <sup>2</sup> / Ø 7.3 mm	RSM31-2M 6915227	RSM31-5M 6915228	RSM31-10M 6915229
<b>4-polig</b>  	<b>PVC, gelb</b> 4 x 0.83 mm <sup>2</sup> / Ø 7.3 mm	RSM40-2M 6915239	RSM40-5M 6915240	RSM40-10M 6915241

STAND: 07.2005

Irrtümer und Änderungen vorbehalten

# 7/8"-Rundsteckverbinder

## Stecker, gerade

**TURCK**

Industrielle  
Automation

Steckverbinder	Stecker, 7/8", gerade
Griffkörper	Kunststoff, TPU, gelb
Überwurfmutter/-schraube	Metall, CuZn, vernickelt Auf Anfrage Überwurfmutter/-schraube auch in Edelstahl
Kontaktträger	Kunststoff, PUR, gelb Abdichtung über Kontaktträger
Kontakte	Metall, CuZn, vergoldet
Poligkeit	4-polig + PE
Strombelastbarkeit	9 A
Bemessungsspannung	max. 300 V
Poligkeit	6-polig
Strombelastbarkeit	9 A
Bemessungsspannung	max. 300 V
Isolationswiderstand	$\geq 10^9 \Omega$
Durchgangswiderstand	$\leq 3 m\Omega$
Verschmutzungsgrad	3/2
Umgebungstemp. Steckverbinder	-20 ... +105 °C
Schutzart	IP67, nur im verschraubten Zustand
Mechanische Lebensdauer	max. 100 Steckzyklen

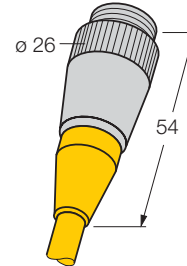

6

Belegung	Leitungsqualität Adernaufbau	Standardleitungslängen		
		2 m	5 m	10 m
<b>4-polig + PE</b> 3 GNYE 4 BN 2 BU 5 WH 1 BK	<b>PVC, gelb</b> 4 x 0.83 mm <sup>2</sup> / 1 x 0.83 mm <sup>2</sup> / Ø 7.3 mm	RSM50-2M	RSM50-5M	RSM50-10M
		6914970	6914972	6914975
<b>6-polig</b> 3 BU 4 GY 2 WH 5 YE 1 GN 6 BN	<b>PVC, gelb</b> 6 x 0.83 mm <sup>2</sup> / Ø 7.3 mm	RSM61-2M	RSM61-5M	RSM61-10M
		6915253	6915254	6915255

STAND: 07.2005

Irrtümer und Änderungen vorbehalten

# 7/8"-Rundsteckverbinder Stecker, abgewinkelt



Steckverbinder	Stecker, 7/8", abgewinkelt
Griffkörper	Kunststoff, TPU, gelb
Überwurfmutter/ -schraube	Metall, CuZn, vernickelt Auf Anfrage Überwurfmutter/- schraube auch in Edelstahl
Kontaktträger	Kunststoff, PUR, gelb Abdichtung über Kontaktträger
Kontakte	Metall, CuZn, vergoldet
Poligkeit	2-polig
Strombelastbarkeit	9 A
Bemessungsspannung	max. 300 V
Poligkeit	2-polig + PE
Strombelastbarkeit	9 A
Bemessungsspannung	max. 300 V
Isolationswiderstand	$\geq 10^9 \Omega$
Durchgangswiderstand	$\leq 3 m\Omega$
Verschmutzungsgrad	3/2
Umgebungstemp. Steckverbinder	-20 ... +105 °C
Schutzart	IP67, nur im verschraubten Zustand
Mechanische Lebensdauer	max. 100 Steckzyklen

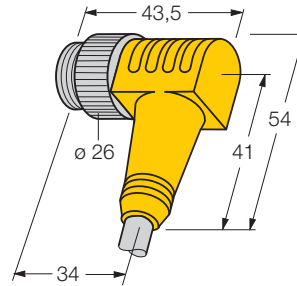

Belegung	Leitungsqualität Adernaufbau	Standardleitungslängen		
		2 m	5 m	10 m
<b>2-polig</b>  	<b>PVC, gelb</b> 2 x 0.83 mm <sup>2</sup> / Ø 7.3 mm	WSM20-2M 6915209	WSM20-5M 6915210	WSM20-10M 6915211
<b>2-polig + PE</b>  	<b>PVC, gelb</b> 2 x 0.83 mm <sup>2</sup> / 1 x 0.83 mm <sup>2</sup> / Ø 7.3 mm	WSM30-2M 6915219	WSM30-5M 6915220	WSM30-10M 6915221

STAND: 07.2005  
Irrtümer und Änderungen vorbehalten

# 7/8"-Rundsteckverbinder Stecker, abgewinkelt



**TURCK**

Industrielle  
Automation

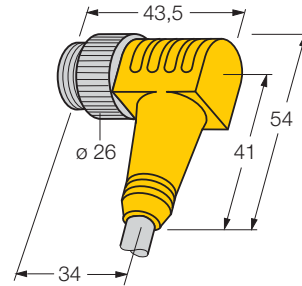
Steckverbinder	Stecker, 7/8", abgewinkelt
Griffkörper	Kunststoff, TPU, gelb
Überwurfmutter/ -schraube	Metall, CuZn, vernickelt Auf Anfrage Überwurfmutter/- schraube auch in Edelstahl
Kontaktträger	Kunststoff, PUR, gelb Abdichtung über Kontaktträger
Kontakte	Metall, CuZn, vergoldet
Poligkeit	3-polig
Strombelastbarkeit	9 A
Bemessungsspannung	max. 300 V
Poligkeit	4-polig
Strombelastbarkeit	9 A
Bemessungsspannung	max. 300 V
Isolationswiderstand	$\geq 10^9 \Omega$
Durchgangswiderstand	$\leq 3 m\Omega$
Verschmutzungsgrad	3/2
Umgebungstemp. Steckverbinder	-20 ... +105 °C
Schutzart	IP67, nur im verschraubten Zustand
Mechanische Lebensdauer	max. 100 Steckzyklen



6

Belegung	Leitungsqualität Adernaufbau	Standardleitungslängen		
		2 m	5 m	10 m
<b>3-polig</b>  	<b>PVC, gelb</b> 3 x 0.83 mm <sup>2</sup> / Ø 7.3 mm	WSM31-2M	WSM31-5M	WSM31-10M
		6915230	6915231	6915232
<b>4-polig</b>  	<b>PVC, gelb</b> 4 x 0.83 mm <sup>2</sup> / Ø 7.3 mm	WSM40-2M	WSM40-5M	WSM40-10M
		6915242	6915243	6915244

STAND: 07.2005

Irrtümer und Änderungen vorbehalten

# 7/8"-Rundsteckverbinder Stecker, abgewinkelt



Steckverbinder	Stecker, 7/8", abgewinkelt
Griffkörper	Kunststoff, TPU, gelb
Überwurfmutter/ -schraube	Metall, CuZn, vernickelt Auf Anfrage Überwurfmutter/- schraube auch in Edelstahl
Kontaktträger	Kunststoff, PUR, gelb Abdichtung über Kontaktträger
Kontakte	Metall, CuZn, vergoldet
Poligkeit	4-polig + PE
Strombelastbarkeit	9 A
Bemessungsspannung	max. 300 V
Poligkeit	6-polig
Strombelastbarkeit	9 A
Bemessungsspannung	max. 300 V
Isolationswiderstand	$\geq 10^9 \Omega$
Durchgangswiderstand	$\leq 3 m\Omega$
Verschmutzungsgrad	3/2
Umgebungstemp. Steckverbinder	-20 ... +105 °C
Schutzart	IP67, nur im verschraubten Zustand
Mechanische Lebensdauer	max. 100 Steckzyklen

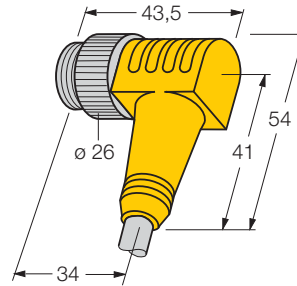

Belegung	Leitungsqualität Adernaufbau	Standardleitungslängen		
		2 m	5 m	10 m
<b>4-polig + PE</b> 	<b>PVC, gelb</b> 4 x 0.83 mm <sup>2</sup> / 1 x 0.83 mm <sup>2</sup> / Ø 7.3 mm	WSM50-2M	WSM50-5M	WSM50-10M
		6915246	6915247	6915248
<b>6-polig</b> 	<b>PVC, gelb</b> 6 x 0.83 mm <sup>2</sup> / Ø 7.3 mm	WSM61-2M	WSM61-5M	WSM61-10M
		6915256	6915257	6915258

STAND: 07.2005

Irrtümer und Änderungen vorbehalten



**Ventilsteckverbinder**

**7**

---

Ventilstecker Bauform A 7.1 - 7.12

---

Ventilstecker Bauform B 7.13 - 7.18

---

Ventilstecker Industriebauform 7.19 - 7.24

---

Ventilstecker Bauform C  
Kontaktabstand 8 mm 7.25 - 7.30

---

Ventilstecker Bauform C  
Kontaktabstand 9,4 mm 7.31 - 7.36

---

## Typenschlüssel: Ventilsteckverbinder

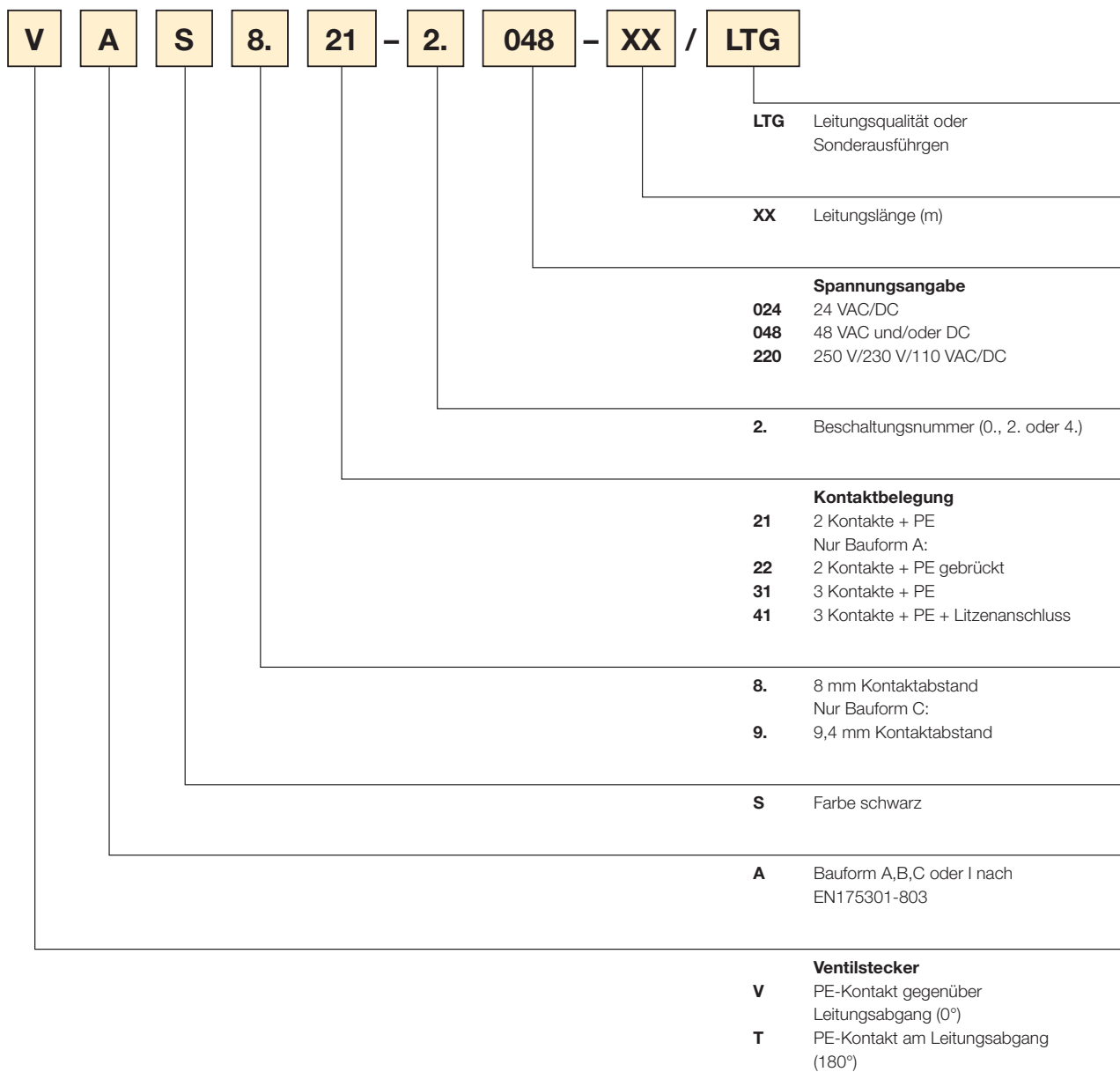

Nichtzutreffendes wird weggelassen



# Typenschlüssel: Ventilsteckverbinder selbstkonfektionierbar

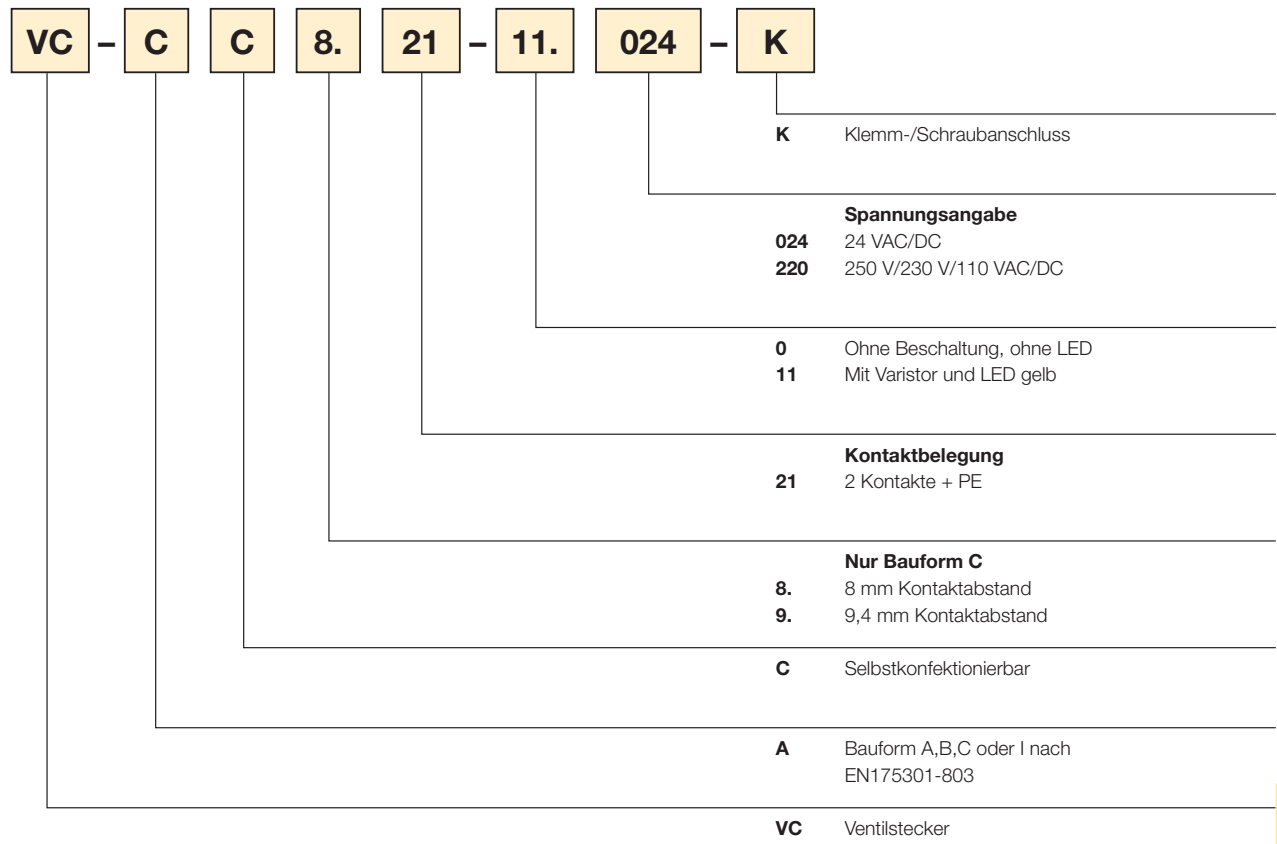

Nichtzutreffendes wird weggelassen

## Steckverbinder- und Verteilersysteme

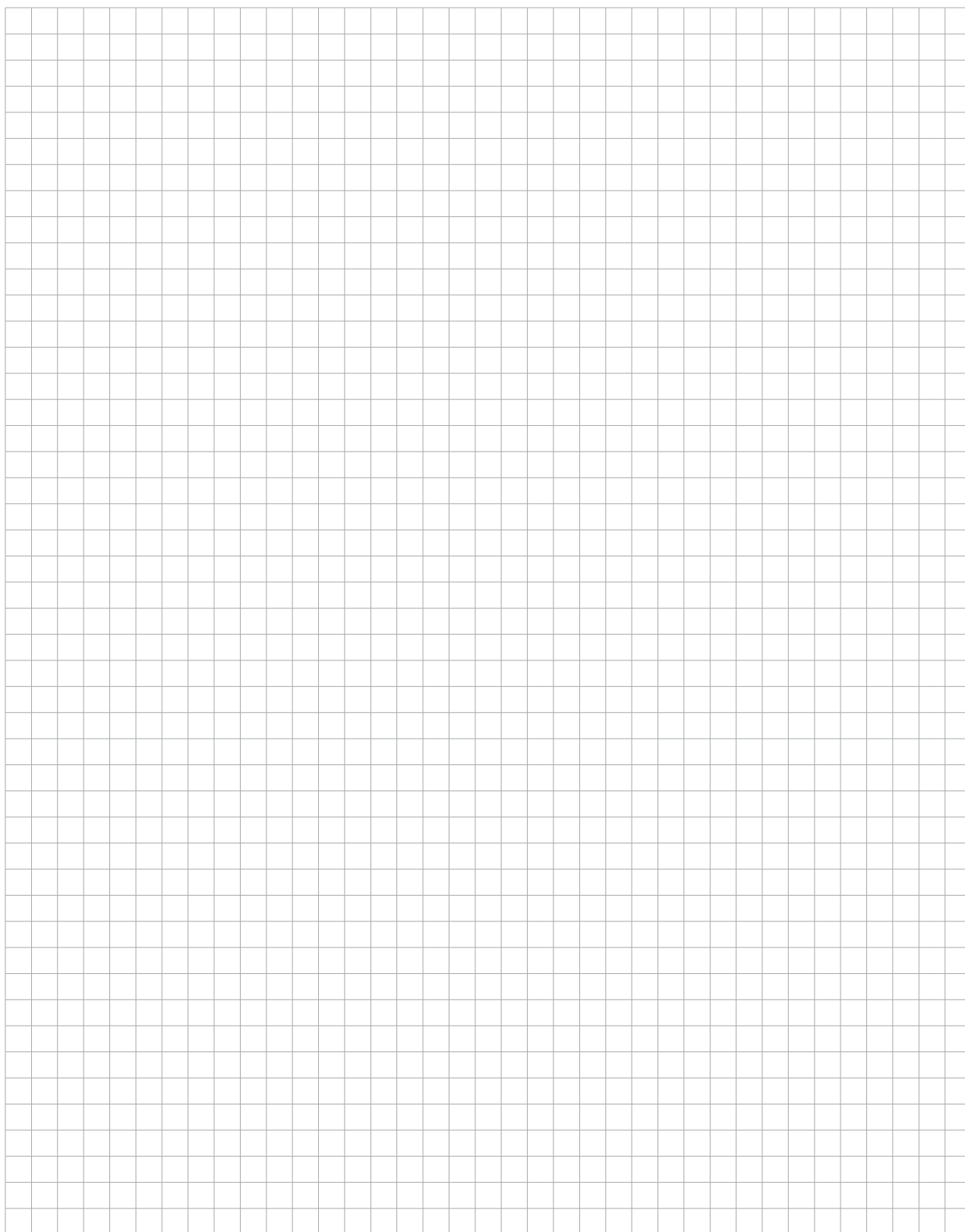

# Ventilsteckverbinder Bauform A, PE gebrückt, integrierte Dichtung



Steckverbinder	Ventilstecker, Bauform A, gerade
Gerätenorm	nach DIN 175301-803
Griffkörper	Kunststoff, TPU, schwarz
Kontaktträger	Kunststoff, PA6 GF30, schwarz
Kontakte	Metall, CuSn, versilbert
Dichtung	Kunststoff, TPU, angespritzt
Befestigungsmutter/-schraube	Metall, CuZn, vernickelt
Poligkeit	2-polig + PE, PE gebrückt
Strombelastbarkeit	10 A
Bemessungsspannung	max. 230 VAC/DC
Verschmutzungsgrad	3
Umgebungstemp. Steckverbinder	-30 ... +90 °C
Schutzart	IP67, nur im verschraubten Zustand

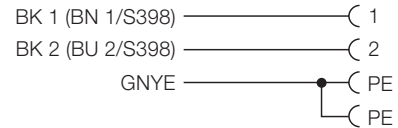
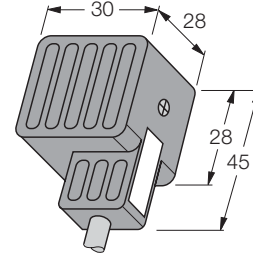

Belegung	Leitungsqualität <small>Adernaufbau</small>	Standardleitungslängen		
		2 m	5 m	10 m
<b>2-polig + PE, PE gebrückt</b> 	<b>PVC, grau</b> 2 x 0.75 mm <sup>2</sup> / 1 x 0.75 mm <sup>2</sup> / Ø 6.2 mm	VAS22-0.220-2/P00 8018377	VAS22-0.220-5/P00 8018378	VAS22-0.220-10/P00 8025934
	<b>PVC, strahlenvernetzt, orange</b> 2 x 0.75 mm <sup>2</sup> / 1 x 0.75 mm <sup>2</sup> / Ø 6.2 mm	VAS22-0.220-2/XOR 8017141	VAS22-0.220-5/XOR 8006613	VAS22-0.220-10/XOR 8025935
	<b>PUR/PVC, grau</b> 2 x 0.75 mm <sup>2</sup> / 1 x 0.75 mm <sup>2</sup> / Ø 6.2 mm	VAS22-0.220-2/S90 8017634	VAS22-0.220-5/S90 8006612	VAS22-0.220-10/S90 8012359
	<b>PUR, halogenfrei, orange</b> 2 x 0.75 mm <sup>2</sup> / 1 x 0.75 mm <sup>2</sup> / Ø 6.2 mm	VAS22-0.220-2/S74 8025936	VAS22-0.220-5/S74 8025937	VAS22-0.220-10/S74 8025938
	<b>PUR, halogenfrei, grau</b> 2 x 0.75 mm <sup>2</sup> / 1 x 0.75 mm <sup>2</sup> / Ø 6.2 mm	VAS22-0.220-2/S366 8025633	VAS22-0.220-5/S366 8025939	VAS22-0.220-10/S366 8025940
	<b>PUR, strahlenvernetzt, orange</b> 2 x 0.75 mm <sup>2</sup> / 1 x 0.75 mm <sup>2</sup> / Ø 6.2 mm	VAS22-0.220-2/S398 8025712	VAS22-0.220-5/S398 8025713	VAS22-0.220-10/S398 8025714

STAND: 07.2005

Irrtümer und Änderungen vorbehalten

# Ventilsteckverbinder

## Bauform A, mit Schutzbeschaltung, PE gebrückt, integrierte Dichtung



Steckverbinder	Ventilstecker, Bauform A, gerade
Gerätenorm	nach DIN 175301-803
Griffkörper	Kunststoff, TPU, schwarz
Kontaktträger	Kunststoff, PA6 GF30, schwarz
Lichtleiter	Kunststoff, PC-transparent
Kontakte	Metall, CuSn, versilbert
Dichtung	Kunststoff, TPU, angespritzt
Befestigungsmutter/-schraube	Metall, CuZn, vernickelt
Poligkeit	2-polig + PE, PE gebrückt
Bemessungsspannung	max. 48 VAC/DC
Verschmutzungsgrad	3
Schaltzustandsanzeige	LED gelb
Schutzbauteil	Varistor
Umgebungstemp. Steckverbinder	-30 ... +90 °C
Schutzart	IP67, nur im verschraubten Zustand

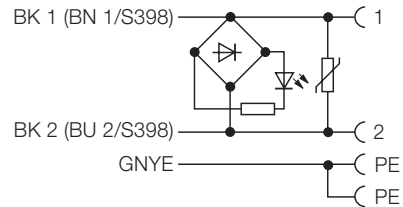
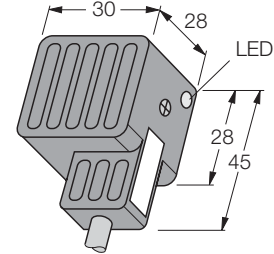

Belegung	Leitungsqualität Adernaufbau	Standardleitungslängen		
		2 m	5 m	10 m
<b>2-polig + PE, PE gebrückt</b> 	<b>PVC, grau</b> 2 x 0.75 mm <sup>2</sup> / 1 x 0.75 mm <sup>2</sup> / Ø 6.2 mm	VAS22-2.048-2/P00 8006602	VAS22-2.048-5/P00 8006605	VAS22-2.048-10/P00 8006609
	<b>PVC, strahlenvernetzt, orange</b> 2 x 0.75 mm <sup>2</sup> / 1 x 0.75 mm <sup>2</sup> / Ø 6.2 mm	VAS22-2.048-2-XOR 8006604	VAS22-2.048-5/XOR 8006607	VAS22-2.048-10/XOR 8006611
	<b>PUR/PVC, grau</b> 2 x 0.75 mm <sup>2</sup> / 1 x 0.75 mm <sup>2</sup> / Ø 6.2 mm	VAS22-2.048-2/S90 8006603	VAS22-2.048-5/S90 8006606	VAS22-2.048-10/S90 8006610
	<b>PUR, halogenfrei, orange</b> 2 x 0.75 mm <sup>2</sup> / 1 x 0.75 mm <sup>2</sup> / Ø 6.2 mm	VAS22-2.048-2/S74 8017660	VAS22-2.048-5/S74 8006608	VAS22-2.048-10/S74 8015508
	<b>PUR, halogenfrei, grau</b> 2 x 0.75 mm <sup>2</sup> / 1 x 0.75 mm <sup>2</sup> / Ø 6.2 mm	VAS22-2.048-2/S366 8025941	VAS22-2.048-5/S366 8025942	VAS22-2.048-10/S366 8025943
	<b>PUR, strahlenvernetzt, orange</b> 2 x 0.75 mm <sup>2</sup> / 1 x 0.75 mm <sup>2</sup> / Ø 6.2 mm	VAS22-2.048-2/S398 8013535	VAS22-2.048-5/S398 8013330	VAS22-2.048-10/S398 8025221

STAND: 07.2005  
Irrtümer und Änderungen vorbehalten

# Ventilsteckverbinder Bauform A, selbstkonfektionierbar

**TURCK**

Industrielle  
Automation

Steckverbinder	Konfektionierbarer Ventilstecker, Bauform A, gerade
Gerätenorm	nach DIN 175301-803
Griffkörper	Kunststoff, PA6 GF30, schwarz
Kontaktträger	Kunststoff, PA6 GF30, schwarz
Kontakte	Metall, CuZn, vernickelt
Dichtung	Kunststoff, TPU, angespritzt
Befestigungsmutter/-schraube	Metall, CuZn, vernickelt
Poligkeit	2-polig + PE
Strombelastbarkeit	10 A
Bemessungsspannung	max. 250 VAC/DC
Verschmutzungsgrad	3
Umgebungstemp. Steckverbinder	-25 ... +80 °C
Schutzart	IP65, nur im verschraubten Zustand
Außendurchmesser der Leitung	6 ...8 mm
Adernquerschnitt/Klemmvermögen	max. 1 mm <sup>2</sup>

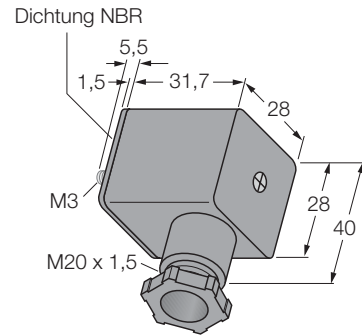

		Standardleitungslängen
Belegung	Leitungsqualität Adernaufbau	Typ-Bezeichnung Bestellnummer
<b>2-polig + PE</b> 		VC-AC21-0.220-K 8028723

STAND: 07.2005

Irrtümer und Änderungen vorbehalten

# Ventilsteckverbinder Bauform A, mit Schutzbeschaltung, selbstkonfektionierbar



Steckverbinder	Konfektionierbarer Ventilstecker, Bauform A, gerade
Gerätenorm	nach DIN 175301-803
Griffkörper	Kunststoff, PA6-I, transparent
Kontaktträger	Kunststoff, PA6 GF30, schwarz
Kontakte	Metall, CuZn, vernickelt
Dichtung	Kunststoff, TPU, angespritzt
Befestigungsmutter/-schraube	Metall, CuZn, vernickelt
Poligkeit	2-polig + PE
Bemessungsspannung	max. 24 VAC/DC
Verschmutzungsgrad	3
Schaltzustandsanzeige	LED gelb
Schutzbauteil	Varistor
Umgebungstemp. Steckverbinder	-25 ... +80 °C
IP-Schutzart	IP65, nur im verschraubten Zustand
Außendurchmesser der Leitung	6 ...8 mm
Adernquerschnitt/Klemmvermögen	max. 1 mm <sup>2</sup>

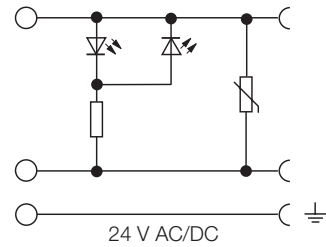
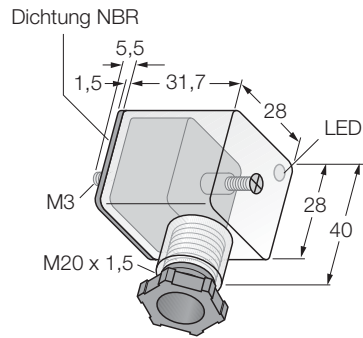

		Standardleitungslängen
Belegung	Leitungsqualität Adernaufbau	Typ-Bezeichnung Bestellnummer
<b>2-polig + PE</b> 		VC-AC21-11.024-K 8028728

STAND: 07.2005  
Irrtümer und Änderungen vorbehalten

# Ventilsteckverbinder Bauform A, PE 0 Grad, integrierte Dichtung



Steckverbinder	Ventilstecker, Bauform A, gerade
Gerätenorm	nach DIN 175301-803
Griffkörper	Kunststoff, TPU, schwarz
Kontaktträger	Kunststoff, PA6 GF30, schwarz
Kontakte	Metall, CuZn, versilbert
Dichtung	Kunststoff, TPU, angespritzt
Befestigungsmutter/-schraube	Metall, CuZn, vernickelt
Poligkeit	3-polig + PE
Strombelastbarkeit	10 A
Bemessungsspannung	max. 230 VAC/DC
Verschmutzungsgrad	3
Umgebungstemp. Steckverbinder	-30 ... +90 °C
Schutzart	IP67, nur im verschraubten Zustand

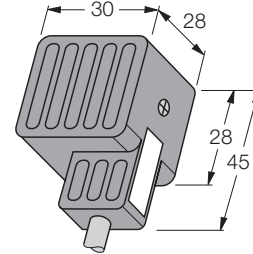

- BK 1 (BN 1/S398 /S366) ————— 1
- BK 2 (BU 2/S398 /S366) ————— 2
- BK 3 ————— 3
- GNYE ————— PE

Belegung	Leitungsqualität <small>Adernaufbau</small>	Standardleitungslängen		
		2 m	5 m	10 m
<b>3-polig + PE</b> 	<b>PVC, grau</b> 3 x 0.75 mm <sup>2</sup> / 1 x 0.75 mm <sup>2</sup> / Ø 7.3 mm	VAS31-0.220-2/P00 8008801	VAS31-0.220-5/P00 8008803	VAS31-0.220-10/P00 8021564
	<b>PVC, strahlenvernetzt, orange</b> 3 x 0.75 mm <sup>2</sup> / 1 x 0.75 mm <sup>2</sup> / Ø 7.3 mm	VAS31-0.220-2/XOR 8019571	VAS31-0.220-5/XOR 8011711	VAS31-0.220-10/XOR 8019574
	<b>PUR/PVC, grau</b> 3 x 0.75 mm <sup>2</sup> / 1 x 0.75 mm <sup>2</sup> / Ø 7.3 mm	VAS31-0.220-2/S90 8025802	VAS31-0.220-5/S90 8013056	VAS31-0.220-10/S90 8013933
	<b>PUR, halogenfrei, grau</b> 3 x 0.75 mm <sup>2</sup> / 1 x 0.75 mm <sup>2</sup> / Ø 6.2 mm	VAS31-0.220-2/S366 8025715	VAS31-0.220-5/S366 8025716	VAS31-0.220-10/S366 8025717
	<b>PUR, strahlenvernetzt, orange</b> 3 x 0.75 mm <sup>2</sup> / 1 x 0.75 mm <sup>2</sup> / Ø 6.2 mm	VAS31-0.220-2/S398 8025718	VAS31-0.220-5/S398 8025719	VAS31-0.220-10/S398 8025720

STAND: 07.2005  
Irrtümer und Änderungen vorbehalten

# Ventilsteckverbinder

## Bauform A, mit Schutzbeschaltung, PE 0 Grad, integrierte Dichtung



Steckverbinder Ventilstecker, Bauform A, gerade  
 Gerätenorm nach DIN 175301-803  
 Griffkörper Kunststoff, TPU, schwarz  
 Kontaktträger Kunststoff, PA6 GF30, schwarz  
 Kontakte Metall, CuZn, versilbert  
 Dichtung Kunststoff, TPU, angespritzt  
 Befestigungsmutter/-schraube Metall, CuZn, vernickelt

Poligkeit 3-polig + PE  
 Bemessungsspannung max. 48 VAC/DC

Verschmutzungsgrad 3  
 Schaltzustandsanzeige LED gelb  
 Schutzbauteil Varistor

Umgebungstemp. Steckverbinder -30 ... +90 °C  
 Schutzart IP67, nur im verschraubten Zustand

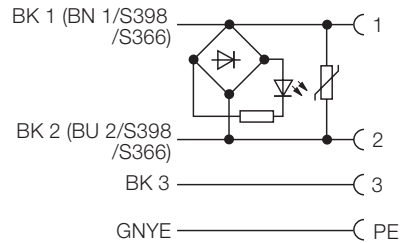
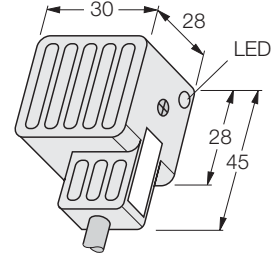

Belegung	Leitungsqualität Adernaufbau	Standardleitungslängen		
		2 m	5 m	10 m
<b>3-polig + PE</b> 	<b>PVC, grau</b> 3 x 0.75 mm <sup>2</sup> / 1 x 0.75 mm <sup>2</sup> / Ø 7.3 mm	VAS31-2.048-2/P00 8017818	VAS31-2.048-5/P00 8025803	VAS31-2.048-10/P00 8025804
	<b>PVC, strahlenvernetzt, orange</b> 3 x 0.75 mm <sup>2</sup> / 1 x 0.75 mm <sup>2</sup> / Ø 7.3 mm	VAS31-2.048-2/XOR 8008783	VAS31-2.048-5/XOR 8016887	VAS31-2.048-10/XOR 8019650
	<b>PUR/PVC, grau</b> 3 x 0.75 mm <sup>2</sup> / 1 x 0.75 mm <sup>2</sup> / Ø 7.3 mm	VAS31-2.048-2/S90 8019653	VAS31-2.048-5/S90 8013148	VAS31-2.048-10/S90 8017760
	<b>PUR, halogenfrei, grau</b> 3 x 0.75 mm <sup>2</sup> / 1 x 0.75 mm <sup>2</sup> / Ø 6.2 mm	VAS31-2.048-2/S366 8025721	VAS31-2.048-5/S366 8025722	VAS31-2.048-10/S366 8025723
	<b>PUR, strahlenvernetzt, orange</b> 3 x 0.75 mm <sup>2</sup> / 1 x 0.75 mm <sup>2</sup> / Ø 6.2 mm	VAS31-2.048-2/S398 8025724	VAS31-2.048-5/S398 8025725	VAS31-2.048-10/S398 8025726

STAND: 07.2005

Irrtümer und Änderungen vorbehalten



# Ventilsteckverbinder

## Bauform A, Druckschalter, PE 0 Grad, integrierte Dichtung

**TURCK**

Industrielle  
Automation

Steckverbinder	Ventilstecker, Bauform A, Druckschalter, gerade
Gerätenorm	nach DIN 175301-803
Griffkörper	Kunststoff, TPU, schwarz
Kontaktträger	Kunststoff, PA6 GF30, schwarz
Lichtleiter	Kunststoff, PC-transparent
Kontakte	Metall, CuZn, versilbert
Dichtung	Kunststoff, TPU, angespritzt
Befestigungsmutter/-schraube	Metall, CuZn, vernickelt
Poligkeit	3-polig + PE
Bemessungsspannung	max. 48 VDC
Verschmutzungsgrad	3
Schaltzustandsanzeige	LED rot/grün
Umgebungstemp. Steckverbinder	-30 ... +90 °C
Schutzart	IP67, nur im verschraubten Zustand

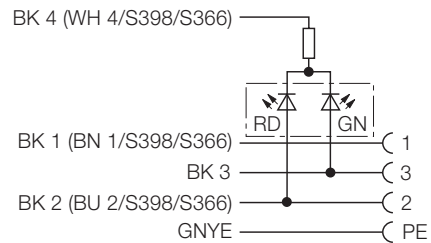
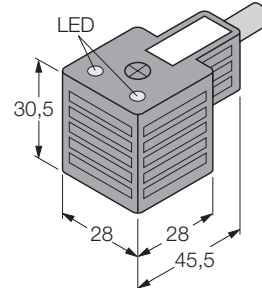

Belegung	Leitungsqualität Adernaufbau	Standardleitungslängen		
		2 m	5 m	10 m
<b>3-polig + PE</b> 	<b>PVC, grau</b> 4 x 0.75 mm <sup>2</sup> / 1 x 0.75 mm <sup>2</sup> / Ø 7.3 mm	VASD41-4.048-2/P00 8009967	VASD41-4.048-5/P00 8009968	VASD41-4.048-10/P00 8011385
	<b>PVC, strahlenvernetzt, orange</b> 4 x 0.75 mm <sup>2</sup> / 1 x 0.75 mm <sup>2</sup> / Ø 7.3 mm	VASD41-4.048-2/XOR 8011382	VASD41-4.048-5/XOR 8011384	VASD41-4.048-10/XOR 8011387
	<b>PUR/PVC, grau</b> 4 x 0.75 mm <sup>2</sup> / 1 x 0.75 mm <sup>2</sup> / Ø 7.3 mm	VASD41-4.048-2/S90 8011381	VASD41-4.048-5/S90 8011383	VASD41-4.048-10/S90 8011386
	<b>PUR, halogenfrei, grau</b> 4 x 0.75 mm <sup>2</sup> / 1 x 0.75 mm <sup>2</sup> / Ø 7.3 mm	VASD41-4.048-2/S366 8026062	VASD41-4.048-5/S366 8026063	VASD41-4.048-10/S366 8026065
	<b>PUR, strahlenvernetzt, orange</b> 4 x 0.75 mm <sup>2</sup> / 1 x 0.75 mm <sup>2</sup> / Ø 6.7 mm	VASD41-4.048-2/S398 8025805	VASD41-4.048-5/S398 8013317	VASD41-4.048-10/S398 8013318

STAND: 07.2005

Irrtümer und Änderungen vorbehalten

# Ventilsteckverbinder Bauform A, PE 180 Grad, integrierte Dichtung



Steckverbinder Ventilstecker, Bauform A, gerade  
 Gerätenorm nach DIN 175301-803  
 Griffkörper Kunststoff, TPU, schwarz  
 Kontaktträger Kunststoff, PA6 GF30, schwarz  
 Kontakte Metall, CuZn, versilbert  
 Dichtung Kunststoff, TPU, angespritzt  
 Befestigungsmutter/-schraube Metall, CuZn, vernickelt

Poligkeit 3-polig + PE  
 Strombelastbarkeit 10 A  
 Bemessungsspannung max. 230 VAC/DC

Verschmutzungsgrad 3

Umgebungstemp. Steckverbinder -30 ... +90 °C  
 Schutzart IP67, nur im verschraubten Zustand

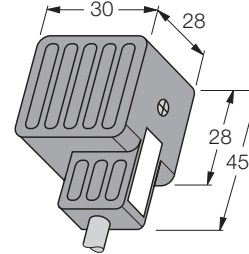

- BK 1 (BN 1/S398 /S366) ————— ( 1
- BK 2 (BU 2/S398 /S366) ————— ( 2
- BK 3 ————— ( 3
- GNYE ————— ( PE

Belegung	Leitungsqualität Adernaufbau	Standardleitungslängen		
		2 m	5 m	10 m
<b>3-polig + PE</b> 	<b>PVC, grau</b> 3 x 0.75 mm <sup>2</sup> / 1 x 0.75 mm <sup>2</sup> / Ø 7.3 mm	TAS31-0.220-2/P00 8018427	TAS31-0.220-5/P00 8025806	TAS31-0.220-10/P00 8025807
	<b>PVC, strahlenvernetzt, orange</b> 3 x 0.75 mm <sup>2</sup> / 1 x 0.75 mm <sup>2</sup> / Ø 7.3 mm	TAS31-0.220-2/XOR 8025727	TAS31-0.220-5/XOR 8025728	TAS31-0.220-10/XOR 8025729
	<b>PUR/PVC, grau</b> 3 x 0.75 mm <sup>2</sup> / 1 x 0.75 mm <sup>2</sup> / Ø 7.3 mm	TAS31-0.220-2/S90 8025808	TAS31-0.220-5/S90 8008894	TAS31-0.220-10/S90 8025809
	<b>PUR, halogenfrei, grau</b> 3 x 0.75 mm <sup>2</sup> / 1 x 0.75 mm <sup>2</sup> / Ø 6.2 mm	TAS31-0.220-2/S366 8026066	TAS31-0.220-5/S366 8026067	TAS31-0.220-10/S366 8026068
	<b>PUR, strahlenvernetzt, orange</b> 3 x 0.75 mm <sup>2</sup> / 1 x 0.75 mm <sup>2</sup> / Ø 6.2 mm	TAS31-0.220-2/S398 8026069	TAS31-0.220-5/S398 8026070	TAS31-0.220-10/S398 8026071

STAND: 07.2005  
Irrtümer und Änderungen vorbehalten

# Ventilsteckverbinder Bauform A, mit Schutzbeschaltung, PE 180 Grad, integrierte Dichtung

**TURCK**

Industrielle  
Automation

Steckverbinder	Ventilstecker, Bauform A, gerade
Gerätenorm	nach DIN 175301-803
Griffkörper	Kunststoff, TPU, schwarz
Kontaktträger	Kunststoff, PA6 GF30, schwarz
Kontakte	Metall, CuZn, versilbert
Dichtung	Kunststoff, TPU, angespritzt
Befestigungsmutter/-schraube	Metall, CuZn, vernickelt
Poligkeit	3-polig + PE
Bemessungsspannung	max. 48 VAC/DC
Verschmutzungsgrad	3
Schaltzustandsanzeige	LED gelb
Schutzbauteil	Varistor
Umgebungstemp. Steckverbinder	-30 ... +90 °C
Schutzart	IP67, nur im verschraubten Zustand

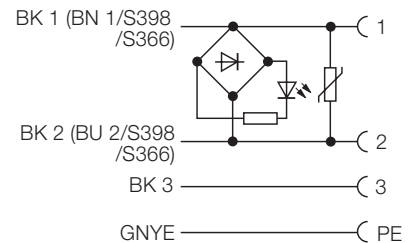
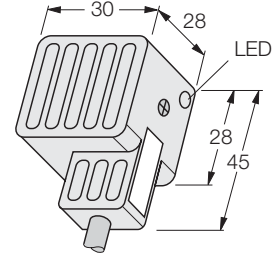

Belegung	Leitungsqualität Adernaufbau	Standardleitungslängen		
		2 m	5 m	10 m
<b>3-polig + PE</b> 	<b>PVC, grau</b> 3 x 0.75 mm <sup>2</sup> / 1 x 0.75 mm <sup>2</sup> / Ø 7.3 mm	TAS31-2.048-2/P00 8025730	TAS31-2.048-5/P00 8025731	TAS31-2.048-10/P00 8025732
	<b>PVC, strahlenvernetzt, orange</b> 3 x 0.75 mm <sup>2</sup> / 1 x 0.75 mm <sup>2</sup> / Ø 7.3 mm	TAS31-2.048-2/XOR 8025733	TAS31-2.048-5/XOR 8025734	TAS31-2.048-10/XOR 8025735
	<b>PUR/PVC, grau</b> 3 x 0.75 mm <sup>2</sup> / 1 x 0.75 mm <sup>2</sup> / Ø 7.3 mm	TAS31-2.048-2/S90 8017185	TAS31-2.048-5/S90 8017474	TAS31-2.048-10/S90 8019536
	<b>PUR, halogenfrei, grau</b> 3 x 0.75 mm <sup>2</sup> / 1 x 0.75 mm <sup>2</sup> / Ø 6.2 mm	TAS31-2.048-2/S366 8026072	TAS31-2.048-5/S366 8026073	TAS31-2.048-10/S366 8026074
	<b>PUR, strahlenvernetzt, orange</b> 3 x 0.75 mm <sup>2</sup> / 1 x 0.75 mm <sup>2</sup> / Ø 6.2 mm	TAS31-2.048-2/S398 8026075	TAS31-2.048-5/S398 8026076	TAS31-2.048-10/S398 8026077

STAND: 07.2005

Irrtümer und Änderungen vorbehalten

# Ventilsteckverbinder

## Bauform A, mit Schutzbechtung, PE 180 Grad, integrierte Dichtung



Steckverbinder	Ventilstecker, Bauform A, Druck- schalter, gerade
Gerätenorm	nach DIN 175301-803
Griffkörper	Kunststoff, TPU, schwarz
Kontaktträger	Kunststoff, PA6 GF30, schwarz
Lichtleiter	Kunststoff, PC-transparent
Kontakte	Metall, CuZn, versilbert
Dichtung	Kunststoff, TPU, angespritzt
Befestigungsmutter/-schraube	Metall, CuZn, vernickelt
Poligkeit	3-polig + PE
Bemessungsspannung	max. 48 VDC
Verschmutzungsgrad	3
Schaltzustandsanzeige	LED rot/grün
Umgebungstemp. Steckverbinder	-30 ... +90 °C
Schutzart	IP67, nur im verschraubten Zustand

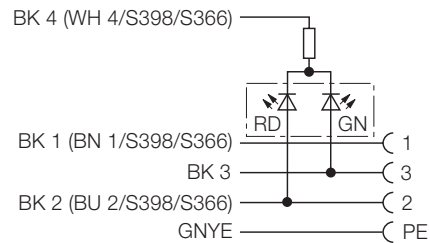
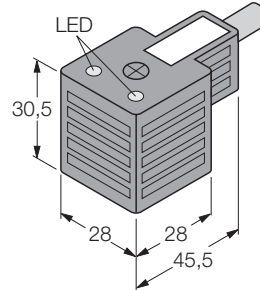

Belegung	Leitungsqualität Adernaufbau	Standardleitungslängen		
		2 m	5 m	10 m
<b>3-polig + PE</b> 	<b>PVC, grau</b> 4 x 0.75 mm <sup>2</sup> / 1 x 0.75 mm <sup>2</sup> / Ø 7.3 mm	TASD41-4.048-2/P00 8010721	TASD41-4.048-5/P00 8010724	TASD41-4.048-10/P00 8010727
	<b>PVC, strahlenvernetzt, orange</b> 4 x 0.75 mm <sup>2</sup> / 1 x 0.75 mm <sup>2</sup> / Ø 7.3 mm	TASD41-4.048-2/XOR 8010723	TASD41-4.048-5/XOR 8010726	TASD41-4.048-10/XOR 8010729
	<b>PUR/PVC, grau</b> 4 x 0.75 mm <sup>2</sup> / 1 x 0.75 mm <sup>2</sup> / Ø 7.3 mm	TASD41-4.048-2/S90 8010722	TASD41-4.048-5/S90 8010725	TASD41-4.048-10/S90 8010728
	<b>PUR, halogenfrei, grau</b> 4 x 0.75 mm <sup>2</sup> / 1 x 0.75 mm <sup>2</sup> / Ø 7.3 mm	TASD41-4.048-2/S366 auf Anfrage	TASD41-4.048-5/S366 auf Anfrage	TASD41-4.048-10/S366 auf Anfrage
	<b>PUR, strahlenvernetzt, orange</b> 4 x 0.75 mm <sup>2</sup> / 1 x 0.75 mm <sup>2</sup> / Ø 6.7 mm	TASD41-4.048-2/S398 auf Anfrage	TASD41-4.048-5/S398 auf Anfrage	TASD41-4.048-10/S398 auf Anfrage

STAND: 07.2005

Irrtümer und Änderungen vorbehalten

# Ventilsteckverbinder Bauform A , mit Schutzbeschaltung und M12 x 1-Anschlussstecker, PE gebrückt



Steckverbinder	Ventilstecker, Bauform A, M12 x 1-
Gerätenorm	Anschlussstecker, gerade nach DIN 175301-803
Griffkörper	Kunststoff, TPU, schwarz
Kontaktträger	Kunststoff, PA6 GF30, schwarz
Lichtleiter	Kunststoff, PC-transparent
Kontakte	Metall, CuSn, versilbert
Dichtung	Kunststoff, TPU, angespritzt
Befestigungsmutter/-schraube	Metall, CuZn, vernickelt
Poligkeit	2-polig + PE, PE gebrückt
Bemessungsspannung	max. 48 VAC/DC
Verschmutzungsgrad	3
Schaltzustandsanzeige	LED gelb
Schutzbauteil	Varistor
Umgebungstemp. Steckverbinder	-30 ... +90 °C
Schutzart	IP67, nur im verschraubten Zustand

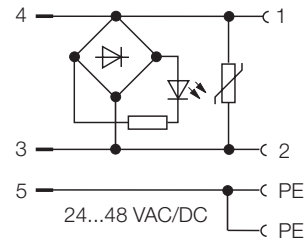
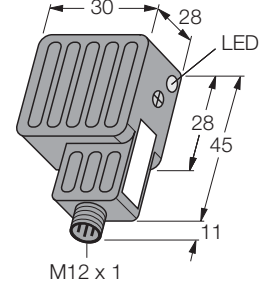

		Standardleitungslängen
<b>Belegung</b>	<b>Leitungsqualität</b> Adernaufbau	Typ-Bezeichnung Bestellnummer
<b>2-polig + PE, PE gebrückt</b>		VAS22-2.048-FS5.31K 8011188

STAND: 07.2005  
Irrtümer und Änderungen vorbehalten

# Ventilsteckverbinder

## Bauform A , Druckschalter und M12 x 1-Anschlussstecker, PE 0 Grad



Steckverbinder	Ventilstecker, Bauform A, M12 x 1-Anschlussstecker, gerade
Gerätenorm	nach DIN 175301-803
Griffkörper	Kunststoff, TPU, schwarz
Kontaktträger	Kunststoff, PA6 GF30, schwarz
Lichtleiter	Kunststoff, PC-transparent
Kontakte	Metall, CuSn, versilbert
Dichtung	Kunststoff, TPU, angespritzt
Befestigungsmutter/-schraube	Metall, CuZn, vernickelt
Poligkeit	3-polig + PE
Bemessungsspannung	max. 48 VDC
Verschmutzungsgrad	3
Schaltzustandsanzeige	LED rot/grün
Umgebungstemp. Steckverbinder	-30 ... +90 °C
Schutzart	IP67, nur im verschraubten Zustand

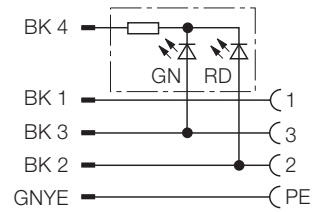
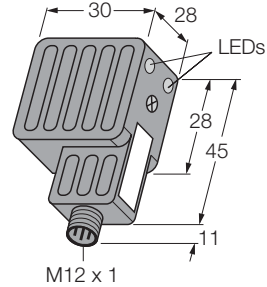

		Standardleitungslängen
Belegung	Leitungsqualität	Typ-Bezeichnung Bestellnummer
<b>3-polig + PE</b> 	Adernaufbau	VASD41-4.048-FS5K 8012097

STAND: 07.2005

Irrtümer und Änderungen vorbehalten

# Ventilsteckverbinder Bauform B, PE 0 Grad, integrierte Dichtung

**TURCK**

Industrielle  
Automation

Steckverbinder	Ventilstecker, Bauform B, gerade
Gerätenorm	nach DIN 175301-803
Griffkörper	Kunststoff, TPU, schwarz
Kontaktträger	Kunststoff, PA6 GF30, schwarz
Kontakte	Metall, CuZn, versilbert
Dichtung	Kunststoff, TPU, angespritzt
Befestigungsmutter/-schraube	Metall, CuZn, vernickelt
Strombelastbarkeit	10 A
Bemessungsspannung	max. 230 VAC/DC
Verschmutzungsgrad	3
Umgebungstemp. Steckverbinder	-30 ... +90 °C
Schutzart	IP67, nur im verschraubten Zustand

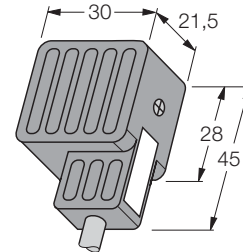

- BK 1 (BN 1/S398) ————— C 1
- BK 2 (BU 2/S398) ————— C 2
- GNYE ————— C PE

Belegung	Leitungsqualität <small>Adernaufbau</small>	Standardleitungslängen		
		2 m	5 m	10 m
<b>2-polig + PE</b> 	<b>PVC, grau</b> 2 x 0.75 mm <sup>2</sup> / 1 x 0.75 mm <sup>2</sup> / Ø 6.2 mm	VBS21-0.220-2/P00 8007873	VBS21-0.220-5/P00 8007877	VBS21-0.220-10/P00 8007881
	<b>PVC, strahlenvernetzt, orange</b> 2 x 0.75 mm <sup>2</sup> / 1 x 0.75 mm <sup>2</sup> / Ø 6.2 mm	VBS21-0.220-2/XOR 8007875	VBS21-0.220-5/XOR 8007879	VBS21-0.220-10/XOR 8007883
	<b>PUR/PVC, grau</b> 2 x 0.75 mm <sup>2</sup> / 1 x 0.75 mm <sup>2</sup> / Ø 6.2 mm	VBS21-0.220-2/S90 8007874	VBS21-0.220-5/S90 8007878	VBS21-0.220-10/S90 8007882
	<b>PUR, halogenfrei, orange</b> 2 x 0.75 mm <sup>2</sup> / 1 x 0.75 mm <sup>2</sup> / Ø 6.2 mm	VBS21-0.220-2/S74 8007876	VBS21-0.220-5/S74 8007880	VBS21-0.220-10/S74 8007884
	<b>PUR, halogenfrei, grau</b> 2 x 0.75 mm <sup>2</sup> / 1 x 0.75 mm <sup>2</sup> / Ø 6.2 mm	VBS21-0.220-2/S366 8025746	VBS21-0.220-5/S366 8025747	VBS21-0.220-10/S366 8025748
	<b>PUR, strahlenvernetzt, orange</b> 2 x 0.75 mm <sup>2</sup> / 1 x 0.75 mm <sup>2</sup> / Ø 6.2 mm	VBS21-0.220-2/S398 8025944	VBS21-0.220-5/S398 8025945	VBS21-0.220-10/S398 8025946

STAND: 07.2005  
Irrtümer und Änderungen vorbehalten

# Ventilsteckverbinder

## Bauform B, mit Schutzbeschaltung, PE 0 Grad, integrierte Dichtung



Steckverbinder	Ventilstecker, Bauform B, gerade
Gerätenorm	nach DIN 175301-803
Griffkörper	Kunststoff, TPU, schwarz
Kontaktträger	Kunststoff, PA6 GF30, schwarz
Kontakte	Metall, CuZn, versilbert
Dichtung	Kunststoff, TPU, angespritzt
Befestigungsmutter/-schraube	Metall, CuZn, vernickelt
Bemessungsspannung	max. 48 VAC/DC
Verschmutzungsgrad	3
Schaltzustandsanzeige	LED gelb
Schutzbauteil	Varistor
Umgebungstemp. Steckverbinder	-30 ... +90 °C
Schutzart	IP67, nur im verschraubten Zustand

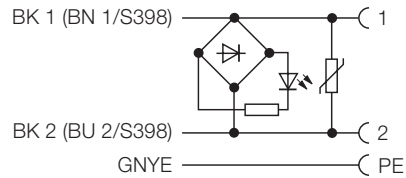
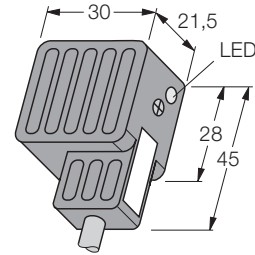

Belegung	Leitungsqualität Adernaufbau	Standardleitungslängen		
		2 m	5 m	10 m
<b>2-polig + PE</b> 	<b>PVC, grau</b> 2 x 0.75 mm <sup>2</sup> / 1 x 0.75 mm <sup>2</sup> / Ø 6.2 mm	VBS21-2.048-2/P00 8007861	VBS21-2.048-5/P00 8007865	VBS21-2.048-10/P00 8007869
	<b>PVC, strahlenvernetzt, orange</b> 2 x 0.75 mm <sup>2</sup> / 1 x 0.75 mm <sup>2</sup> / Ø 6.2 mm	VBS21-2.048-2/XOR 8007863	VBS21-2.048-5/XOR 8007867	VBS21-2.048-10/XOR 8007871
	<b>PUR/PVC, grau</b> 2 x 0.75 mm <sup>2</sup> / 1 x 0.75 mm <sup>2</sup> / Ø 6.2 mm	VBS21-2.048-2/S90 8007862	VBS21-2.048-5/S90 8007866	VBS21-2.048-10/S90 8007870
	<b>PUR, halogenfrei, orange</b> 2 x 0.75 mm <sup>2</sup> / 1 x 0.75 mm <sup>2</sup> / Ø 6.2 mm	VBS21-2.048-2/S74 8007864	VBS21-2.048-5/S74 8007868	VBS21-2.048-10/S74 8007872
	<b>PUR, halogenfrei, grau</b> 2 x 0.75 mm <sup>2</sup> / 1 x 0.75 mm <sup>2</sup> / Ø 6.2 mm	VBS21-2.048-2/S366 8025749	VBS21-2.048-5/S366 8025750	VBS21-2.048-10/S366 8025751
	<b>PUR, strahlenvernetzt, orange</b> 2 x 0.75 mm <sup>2</sup> / 1 x 0.75 mm <sup>2</sup> / Ø 6.2 mm	VBS21-2.048-2/S398 8025947	VBS21-2.048-5/S398 8025948	VBS21-2.048-10/S398 8025949

STAND: 07.2005  
Irrtümer und Änderungen vorbehalten



# Ventilsteckverbinder Bauform B, selbstkonfektionierbar



Steckverbinder	Konfektionierbarer Ventilstecker, Bauform B, gerade
Gerätenorm	nach DIN 175301-803
Griffkörper	Kunststoff, PA6 GF30, schwarz
Kontaktträger	Kunststoff, PA6 GF30, schwarz
Kontakte	Metall, CuZn, vernickelt
Dichtung	Kunststoff, TPU, angespritzt
Befestigungsmutter/-schraube	Metall, CuZn, vernickelt
Poligkeit	2-polig + PE
Strombelastbarkeit	10 A
Bemessungsspannung	max. 250 VAC/DC
Verschmutzungsgrad	3
Umgebungstemp. Steckverbinder	-25 ... +80 °C
Schutzart	IP65, nur im verschraubten Zustand
Außendurchmesser der Leitung	6 ...8 mm
Adernquerschnitt/Klemmvermögen	max. 1 mm <sup>2</sup>

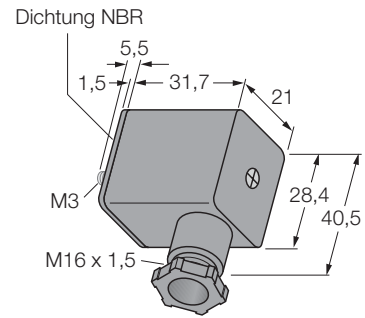

		Standardleitungslängen
Belegung	Leistungsqualität Adernaufbau	Typ-Bezeichnung Bestellnummer
<b>2-polig + PE</b> 		VC-BC21-0.220-K 8028724

STAND: 07.2005

Irrtümer und Änderungen vorbehalten

# Ventilsteckverbinder Bauform B, mit Schutzbeschaltung, selbstkonfektionierbar



Steckverbinder	Konfektionierbarer Ventilstecker, Bauform B, gerade
Gerätenorm	nach DIN 175301-803
Griffkörper	Kunststoff, PA6-I, transparent
Kontaktträger	Kunststoff, PA6 GF30, schwarz
Kontakte	Metall, CuZn, vernickelt
Dichtung	Kunststoff, TPU, angespritzt
Befestigungsmutter/-schraube	Metall, CuZn, vernickelt
Poligkeit	2-polig + PE
Bemessungsspannung	max. 24 VAC/DC
Verschmutzungsgrad	3
Schaltzustandsanzeige	LED gelb
Schutzbauteil	Varistor
Umgebungstemp. Steckverbinder	-25 ... +80 °C
Schutzart	IP65, nur im verschraubten Zustand
Außendurchmesser der Leitung	6 ...8 mm
Adernquerschnitt/Klemmvermögen	max. 1 mm <sup>2</sup>

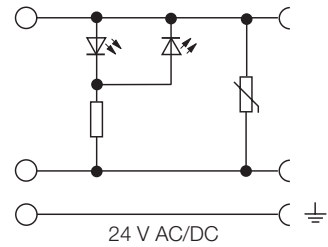
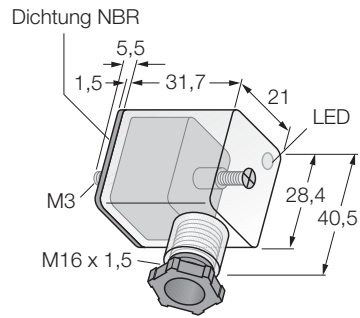

		Standardleitungslängen
Belegung	Leitungsqualität Adernaufbau	Typ-Bezeichnung Bestellnummer
<b>2-polig + PE</b> 		VC-BC21-11.024-K 8028729

STAND: 07.2005  
Irrtümer und Änderungen vorbehalten

# Ventilsteckverbinder Bauform B, PE 180 Grad, integrierte Dichtung

**TURCK**

Industrielle  
Automation

Steckverbinder	Ventilstecker, Bauform B, gerade
Gerätenorm	nach DIN 175301-803
Griffkörper	Kunststoff, TPU, schwarz
Kontaktträger	Kunststoff, PA6 GF30, schwarz
Kontakte	Metall, CuZn, versilbert
Dichtung	Kunststoff, TPU, angespritzt
Befestigungsmutter/-schraube	Metall, CuZn, vernickelt
Strombelastbarkeit	10 A
Bemessungsspannung	max. 230 VAC/DC
Verschmutzungsgrad	3
Umgebungstemp. Steckverbinder	-30 ... +90 °C
Schutzart	IP67, nur im verschraubten Zustand

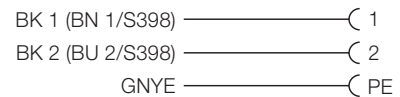
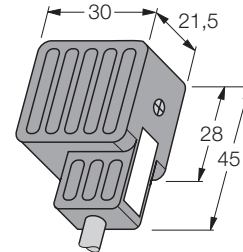

Belegung	Leitungsqualität <small>Adernaufbau</small>	Standardleitungslängen		
		2 m	5 m	10 m
<b>2-polig + PE</b> 	<b>PVC, grau</b> 2 x 0.75 mm <sup>2</sup> / 1 x 0.75 mm <sup>2</sup> / Ø 6.2 mm	TBS21-0.220-2/P00 8007921	TBS21-0.220-5/P00 8007925	TBS21-0.220-10/P00 8007929
	<b>PVC, strahlenvernetzt, orange</b> 2 x 0.75 mm <sup>2</sup> / 1 x 0.75 mm <sup>2</sup> / Ø 6.2 mm	TBS21-0.220-2/XOR 8007923	TBS21-0.220-5/XOR 8007927	TBS21-0.220-10/XOR 8007931
	<b>PUR/PVC, grau</b> 2 x 0.75 mm <sup>2</sup> / 1 x 0.75 mm <sup>2</sup> / Ø 6.2 mm	TBS21-0.220-2/S90 8007922	TBS21-0.220-5/S90 8007926	TBS21-0.220-10/S90 8007930
	<b>PUR, halogenfrei, orange</b> 2 x 0.75 mm <sup>2</sup> / 1 x 0.75 mm <sup>2</sup> / Ø 6.2 mm	TBS21-0.220-2/S74 8007924	TBS21-0.220-5/S74 8007928	TBS21-0.220-10/S74 8007932
	<b>PUR, halogenfrei, grau</b> 2 x 0.75 mm <sup>2</sup> / 1 x 0.75 mm <sup>2</sup> / Ø 6.2 mm	TBS21-0.220-2/S366 8025752	TBS21-0.220-5/S366 8025753	TBS21-0.220-10/S366 8025754
	<b>PUR, strahlenvernetzt, orange</b> 2 x 0.75 mm <sup>2</sup> / 1 x 0.75 mm <sup>2</sup> / Ø 6.2 mm	TBS21-0.220-2/S398 8026078	TBS21-0.220-5/S398 8026079	TBS21-0.220-10/S398 8026080

STAND: 07.2005

Irrtümer und Änderungen vorbehalten

# Ventilsteckverbinder

## Bauform B, mit Schutzbeschaltung, PE 180 Grad, integrierte Dichtung



Steckverbinder	Ventilstecker, Bauform B, gerade
Gerätenorm	nach DIN 175301-803
Griffkörper	Kunststoff, TPU, schwarz
Kontaktträger	Kunststoff, PA6 GF30, schwarz
Kontakte	Metall, CuZn, versilbert
Dichtung	Kunststoff, TPU, angespritzt
Befestigungsmutter/-schraube	Metall, CuZn, vernickelt
Bemessungsspannung	max. 48 VAC/DC
Verschmutzungsgrad	3
Schaltzustandsanzeige	LED gelb
Schutzbauteil	Varistor
Umgebungstemp. Steckverbinder	-30 ... +90 °C
Schutzart	IP67, nur im verschraubten Zustand

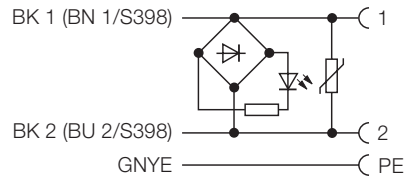
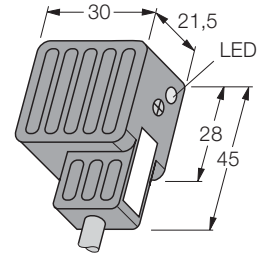

Belegung	Leitungsqualität Adernaufbau	Standardleitungslängen		
		2 m	5 m	10 m
<b>2-polig + PE</b> 	<b>PVC, grau</b> 2 x 0.75 mm <sup>2</sup> / 1 x 0.75 mm <sup>2</sup> / Ø 6.2 mm	TBS21-2.048-2/P00 8007909	TBS21-2.048-5/P00 8007913	TBS21-2.048-10/P00 8007917
	<b>PVC, strahlenvernetzt, orange</b> 2 x 0.75 mm <sup>2</sup> / 1 x 0.75 mm <sup>2</sup> / Ø 6.2 mm	TBS21-2.048-2/XOR 8007911	TBS21-2.048-5/XOR 8007915	TBS21-2.048-10/XOR 8007919
	<b>PUR/PVC, grau</b> 2 x 0.75 mm <sup>2</sup> / 1 x 0.75 mm <sup>2</sup> / Ø 6.2 mm	TBS21-2.048-2/S90 8007910	TBS21-2.048-5/S90 8007914	TBS21-2.048-10/S90 8007918
	<b>PUR, halogenfrei, orange</b> 2 x 0.75 mm <sup>2</sup> / 1 x 0.75 mm <sup>2</sup> / Ø 6.2 mm	TBS21-2.048-2/S74 8007912	TBS21-2.048-5/S74 8007916	TBS21-2.048-10/S74 8007920
	<b>PUR, halogenfrei, grau</b> 2 x 0.75 mm <sup>2</sup> / 1 x 0.75 mm <sup>2</sup> / Ø 6.2 mm	TBS21-2.048-2/S366 8025755	TBS21-2.048-5/S366 8025756	TBS21-2.048-10/S366 8025757
	<b>PUR, strahlenvernetzt, orange</b> 2 x 0.75 mm <sup>2</sup> / 1 x 0.75 mm <sup>2</sup> / Ø 6.2 mm	TBS21-2.048-2/S398 8026081	TBS21-2.048-5/S398 8026082	TBS21-2.048-10/S398 8026083

STAND: 07.2005  
Irrtümer und Änderungen vorbehalten

# Ventilsteckverbinder Industriebaumform, PE 0 Grad, integrierte Dichtung

**TURCK**

Industrielle  
Automation

Steckverbinder	Ventilstecker, Bauform I, gerade
Gerätenorm	nach DIN 175301-803
Griffkörper	Kunststoff, TPU, schwarz
Kontaktträger	Kunststoff, PA6 GF30, schwarz
Kontakte	Metall, CuZn, versilbert
Dichtung	Kunststoff, TPU, angespritzt
Befestigungsmutter/-schraube	Metall, CuZn, vernickelt
Poligkeit	2-polig + PE
Strombelastbarkeit	10 A
Bemessungsspannung	max. 230 VAC/DC
Verschmutzungsgrad	3
Umgebungstemp. Steckverbinder	-30 ... +90 °C
Schutzart	IP67, nur im verschraubten Zustand

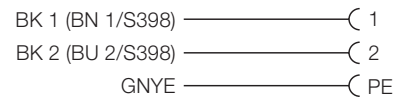
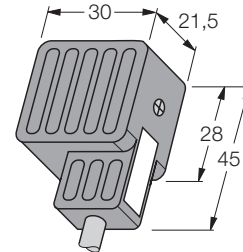

Belegung	Leitungsqualität Adernaufbau	Standardleitungslängen		
		2 m	5 m	10 m
<b>2-polig + PE</b> 	<b>PVC, grau</b> 2 x 0.75 mm <sup>2</sup> / 1 x 0.75 mm <sup>2</sup> / Ø 6.2 mm	VIS21-0.220-2/P00 8007897	VIS21-0.220-5/P00 8007901	VIS21-0.220-10/P00 8007905
	<b>PVC, strahlenvernetzt, orange</b> 2 x 0.75 mm <sup>2</sup> / 1 x 0.75 mm <sup>2</sup> / Ø 6.2 mm	VIS21-0.220-2/XOR 8007899	VIS21-0.220-5/XOR 8007903	VIS21-0.220-10/XOR 8007907
	<b>PUR/PVC, grau</b> 2 x 0.75 mm <sup>2</sup> / 1 x 0.75 mm <sup>2</sup> / Ø 6.2 mm	VIS21-0.220-2/S90 8007898	VIS21-0.220-5/S90 8007902	VIS21-0.220-10/S90 8007906
	<b>PUR, halogenfrei, orange</b> 2 x 0.75 mm <sup>2</sup> / 1 x 0.75 mm <sup>2</sup> / Ø 6.2 mm	VIS21-0.220-2/S74 8007900	VIS21-0.220-5/S74 8007904	VIS21-0.220-10/S74 8007908
	<b>PUR, halogenfrei, grau</b> 2 x 0.75 mm <sup>2</sup> / 1 x 0.75 mm <sup>2</sup> / Ø 6.2 mm	VIS21-0.220-2/S366 8025758	VIS21-0.220-5/S366 8025759	VIS21-0.220-10/S366 8025760
	<b>PUR, strahlenvernetzt, orange</b> 2 x 0.75 mm <sup>2</sup> / 1 x 0.75 mm <sup>2</sup> / Ø 6.2 mm	VIS21-0.220-2/S398 8025950	VIS21-0.220-5/S398 8025951	VIS21-0.220-10/S398 8025952

STAND: 07.2005

Irrtümer und Änderungen vorbehalten

# Ventilsteckverbinder Industriebaumform, mit Schutzbeschaltung, PE 0 Grad, integrierte Dichtung



Steckverbinder	Ventilstecker, Bauform I, gerade
Gerätenorm	nach DIN 175301-803
Griffkörper	Kunststoff, TPU, schwarz
Kontaktträger	Kunststoff, PA6 GF30, schwarz
Kontakte	Metall, CuZn, versilbert
Dichtung	Kunststoff, TPU, angespritzt
Befestigungsmutter/-schraube	Metall, CuZn, vernickelt
Poligkeit	2-polig + PE
Bemessungsspannung	max. 48 VAC/DC
Verschmutzungsgrad	3
Schaltzustandsanzeige	LED gelb
Schutzbauteil	Varistor
Umgebungstemp. Steckverbinder	-30 ... +90 °C
Schutzart	IP67, nur im verschraubten Zustand

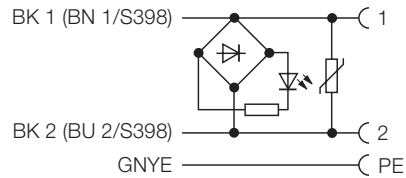
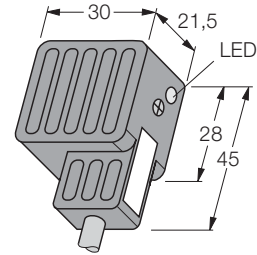

Belegung	Leitungsqualität Adernaufbau	Standardleitungslängen		
		2 m	5 m	10 m
<b>2-polig + PE</b> 	<b>PVC, grau</b> 2 x 0.75 mm <sup>2</sup> / 1 x 0.75 mm <sup>2</sup> / Ø 6.2 mm	VIS21-2.048-2/P00 8007885	VIS21-2.048-5/P00 8007889	VIS21-2.048-10/P00 8007893
	<b>PVC, strahlenvernetzt, orange</b> 2 x 0.75 mm <sup>2</sup> / 1 x 0.75 mm <sup>2</sup> / Ø 6.2 mm	VIS21-2.048-2/XOR 8007887	VIS21-2.048-5/XOR 8007891	VIS21-2.048-10/XOR 8007895
	<b>PUR/PVC, grau</b> 2 x 0.75 mm <sup>2</sup> / 1 x 0.75 mm <sup>2</sup> / Ø 6.2 mm	VIS21-2.048-2/S90 8007886	VIS21-2.048-5/S90 8007890	VIS21-2.048-10/S90 8007894
	<b>PUR, halogenfrei, orange</b> 2 x 0.75 mm <sup>2</sup> / 1 x 0.75 mm <sup>2</sup> / Ø 6.2 mm	VIS21-2.048-2/S74 8007888	VIS21-2.048-5/S74 8007892	VIS21-2.048-10/S74 8007896
	<b>PUR, halogenfrei, grau</b> 2 x 0.75 mm <sup>2</sup> / 1 x 0.75 mm <sup>2</sup> / Ø 6.2 mm	VIS21-2.048-2/S366 8025761	VIS21-2.048-5/S366 8025762	VIS21-2.048-10/S366 8025763
	<b>PUR, strahlenvernetzt, orange</b> 2 x 0.75 mm <sup>2</sup> / 1 x 0.75 mm <sup>2</sup> / Ø 6.2 mm	VIS21-2.048-2/S398 8025953	VIS21-2.048-5/S398 8025954	VIS21-2.048-10/S398 8025955

STAND: 07.2005  
Irrtümer und Änderungen vorbehalten

# Ventilsteckverbinder Industrieform I, selbstkonfektionierbar

**TURCK**

Industrielle  
Automation

Steckverbinder	Konfektionierbarer Ventilstecker, Bauform I, gerade
Gerätenorm	nach DIN 175301-803
Griffkörper	Kunststoff, PA6 GF30, schwarz
Kontaktträger	Kunststoff, PA6 GF30, schwarz
Kontakte	Metall, CuZn, vernickelt
Dichtung	Kunststoff, TPU, angespritzt
Befestigungsmutter/-schraube	Metall, CuZn, vernickelt
Poligkeit	2-polig + PE
Strombelastbarkeit	10 A
Bemessungsspannung	max. 250 VAC/DC
Verschmutzungsgrad	3
Umgebungstemp. Steckverbinder	-25 ... +80 °C
Schutzart	IP65, nur im verschraubten Zustand
Außendurchmesser der Leitung	6 ...8 mm
Adernquerschnitt/Klemmvermögen	max. 1 mm <sup>2</sup>

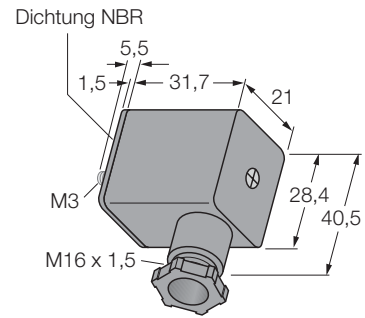

		Standardleitungslängen
Belegung	Leitungsqualität <small>Adernaufbau</small>	Typ-Bezeichnung Bestellnummer
<p style="text-align: center;"><b>2-polig + PE</b></p>		VC-IC21-0.220-K 8028725

STAND: 07.2005

Irrtümer und Änderungen vorbehalten

# Ventilsteckverbinder Industrieform I, mit Schutzbeschaltung, selbstkonfektionierbar



Steckverbinder	Konfektionierbarer Ventilstecker, Bauform I, gerade
Gerätenorm	nach DIN 175301-803
Griffkörper	Kunststoff, PA6-I, transparent
Kontaktträger	Kunststoff, PA6 GF30, schwarz
Kontakte	Metall, CuZn, vernickelt
Dichtung	Kunststoff, TPU, angespritzt
Befestigungsmutter/-schraube	Metall, CuZn, vernickelt
Poligkeit	2-polig + PE
Bemessungsspannung	max. 24 VAC/DC
Verschmutzungsgrad	3
Schaltzustandsanzeige	LED gelb
Schutzbauteil	Varistor
Umgebungstemp. Steckverbinder	-25 ... +80 °C
IP-Schutzart	IP65, nur im verschraubten Zustand
Außendurchmesser der Leitung	6 ... 8 mm
Adernquerschnitt/Klemmvermögen	max. 1 mm <sup>2</sup>

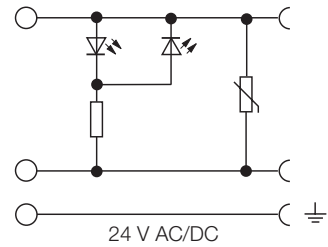
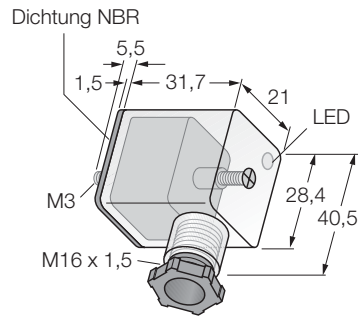

		Standardleitungslängen
Belegung	Leitungsqualität Adernaufbau	Typ-Bezeichnung Bestellnummer
<p style="text-align: center;"><b>2-polig + PE</b></p>		VC-IC21-11.024-K 8028730

STAND: 07.2005  
Irrtümer und Änderungen vorbehalten



# Ventilsteckverbinder Industriebaumform, PE 180 Grad, integrierte Dichtung

**TURCK**

Industrielle  
Automation

Steckverbinder	Ventilstecker, Bauform I, gerade
Gerätenorm	nach DIN 175301-803
Griffkörper	Kunststoff, TPU, schwarz
Kontaktträger	Kunststoff, PA6 GF30, schwarz
Kontakte	Metall, CuZn, versilbert
Dichtung	Kunststoff, TPU, angespritzt
Befestigungsmutter/-schraube	Metall, CuZn, vernickelt
Poligkeit	2-polig + PE
Strombelastbarkeit	10 A
Bemessungsspannung	max. 230 VAC/DC
Verschmutzungsgrad	3
Umgebungstemp. Steckverbinder	-30 ... +90 °C
Schutzart	IP67, nur im verschraubten Zustand

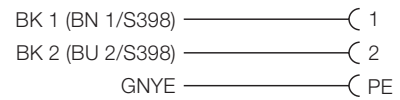
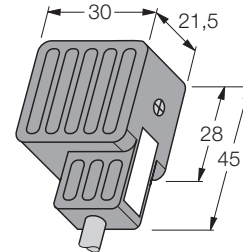

Belegung	Leitungsqualität Adernaufbau	Standardleitungslängen		
		2 m	5 m	10 m
<b>2-polig + PE</b> 	<b>PVC, grau</b> 2 x 0.75 mm <sup>2</sup> / 1 x 0.75 mm <sup>2</sup> / Ø 6.2 mm	TIS21-0.220-2/P00 8007945	TIS21-0.220-5/P00 8007949	TIS21-0.220-10/P00 8007953
	<b>PVC, strahlenvernetzt, orange</b> 2 x 0.75 mm <sup>2</sup> / 1 x 0.75 mm <sup>2</sup> / Ø 6.2 mm	TIS21-0.220-2/XOR 8007947	TIS21-0.220-5/XOR 8007951	TIS21-0.220-10/XOR 8007955
	<b>PUR/PVC, grau</b> 2 x 0.75 mm <sup>2</sup> / 1 x 0.75 mm <sup>2</sup> / Ø 6.2 mm	TIS21-0.220-2/S90 8007946	TIS21-0.220-5/S90 8007950	TIS21-0.220-10/S90 8007954
	<b>PUR, halogenfrei, orange</b> 2 x 0.75 mm <sup>2</sup> / 1 x 0.75 mm <sup>2</sup> / Ø 6.2 mm	TIS21-0.220-2/S74 8007948	TIS21-0.220-5/S74 8007952	TIS21-0.220-10/S74 8007956
	<b>PUR, halogenfrei, grau</b> 2 x 0.75 mm <sup>2</sup> / 1 x 0.75 mm <sup>2</sup> / Ø 6.2 mm	TIS21-0.220-2/S366 8025764	TIS21-0.220-5/S366 8025765	TIS21-0.220-10/S366 8025766
	<b>PUR, strahlenvernetzt, orange</b> 2 x 0.75 mm <sup>2</sup> / 1 x 0.75 mm <sup>2</sup> / Ø 6.2 mm	TIS21-0.220-2/S398 8026084	TIS21-0.220-5/S398 8026085	TIS21-0.220-10/S398 8026086

STAND: 07.2005

Irrtümer und Änderungen vorbehalten

# Ventilsteckverbinder Industriebaumform, mit Schutzbeschaltung, PE 180 Grad, integrierte Dichtung



Steckverbinder	Ventilstecker, Bauform I, gerade
Gerätenorm	nach DIN 175301-803
Griffkörper	Kunststoff, TPU, schwarz
Kontaktträger	Kunststoff, PA6 GF30, schwarz
Kontakte	Metall, CuZn, versilbert
Dichtung	Kunststoff, TPU, angespritzt
Befestigungsmutter/-schraube	Metall, CuZn, vernickelt
Poligkeit	2-polig + PE
Bemessungsspannung	max. 48 VAC/DC
Verschmutzungsgrad	3
Schaltzustandsanzeige	LED gelb
Schutzbauteil	Varistor
Umgebungstemp. Steckverbinder	-30 ... +90 °C
Schutzart	IP67, nur im verschraubten Zustand

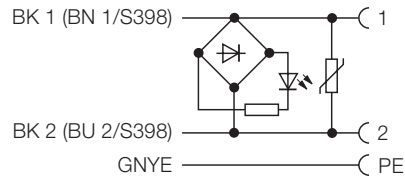
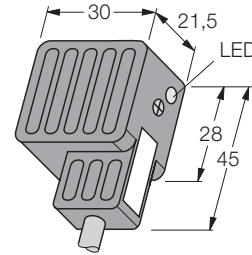

Belegung	Leitungsqualität Adernaufbau	Standardleitungslängen		
		2 m	5 m	10 m
<b>2-polig + PE</b> 	<b>PVC, grau</b> 2 x 0.75 mm <sup>2</sup> / 1 x 0.75 mm <sup>2</sup> / Ø 6.2 mm	TIS21-2.048-2/P00 8007933	TIS21-2.048-5/P00 8007937	TIS21-2.048-10/P00 8007941
	<b>PVC, strahlenvernetzt, orange</b> 2 x 0.75 mm <sup>2</sup> / 1 x 0.75 mm <sup>2</sup> / Ø 6.2 mm	TIS21-2.048-2/XOR 8007935	TIS21-2.048-5/XOR 8007939	TIS21-2.048-10/XOR 8007943
	<b>PUR/PVC, grau</b> 2 x 0.75 mm <sup>2</sup> / 1 x 0.75 mm <sup>2</sup> / Ø 6.2 mm	TIS21-2.048-2/S90 8007934	TIS21-2.048-5/S90 8007938	TIS21-2.048-10/S90 8007942
	<b>PUR, halogenfrei, orange</b> 2 x 0.75 mm <sup>2</sup> / 1 x 0.75 mm <sup>2</sup> / Ø 6.2 mm	TIS21-2.048-2/S74 8007936	TIS21-2.048-5/S74 8007940	TIS21-2.048-10/S74 8007944
	<b>PUR, halogenfrei, grau</b> 2 x 0.75 mm <sup>2</sup> / 1 x 0.75 mm <sup>2</sup> / Ø 6.2 mm	TIS21-2.048-2/S366 8025767	TIS21-2.048-5/S366 8025768	TIS21-2.048-10/S366 8025769
	<b>PUR, strahlenvernetzt, orange</b> 2 x 0.75 mm <sup>2</sup> / 1 x 0.75 mm <sup>2</sup> / Ø 6.2 mm	TIS21-2.048-2/S398 8026087	TIS21-2.048-5/S398 8026088	TIS21-2.048-10/S398 8026089

STAND: 07.2005  
Irrtümer und Änderungen vorbehalten

# Ventilsteckverbinder

## Bauform C, Kontaktabstand 8 mm, PE 0 Grad, integrierte Dichtung

**TURCK**

Industrielle  
Automation

Steckverbinder	Ventilstecker, Bauform C, gerade
Gerätenorm	nach DIN 175301-803
Griffkörper	Kunststoff, TPU, schwarz
Kontaktträger	Kunststoff, PA6 GF30, schwarz
Kontakte	Metall, CuZn, versilbert
Dichtung	Kunststoff, TPU, angespritzt
Befestigungsmutter/-schraube	Metall, CuZn, vernickelt
Strombelastbarkeit	6 A
Bemessungsspannung	max. 230 VAC/DC
Verschmutzungsgrad	3
Umgebungstemp. Steckverbinder	-30 ... +90 °C
Schutzart	IP67, nur im verschraubten Zustand

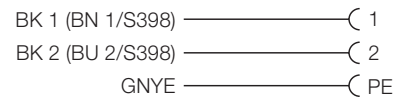
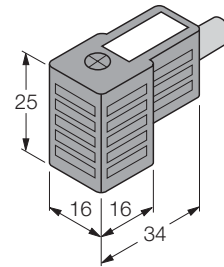

Belegung	Leitungsqualität Adernaufbau	Standardleitungslängen		
		2 m	5 m	10 m
<b>2-polig + PE</b> 	<b>PVC, grau</b> 2 x 0.75 mm <sup>2</sup> / 1 x 0.75 mm <sup>2</sup> / Ø 6.2 mm	VCS8.21-0.220-2/P00 8007969	VCS8.21-0.220-5/P00 8007973	VCS8.21-0.220-10/P00 8007977
	<b>PVC, strahlenvernetzt, orange</b> 2 x 0.75 mm <sup>2</sup> / 1 x 0.75 mm <sup>2</sup> / Ø 6.2 mm	VCS8.21-0.220-2/XOR 8007971	VCS8.21-0.220-5/XOR 8007975	VCS8.21-0.220-10/XOR 8007979
	<b>PUR/PVC, grau</b> 2 x 0.75 mm <sup>2</sup> / 1 x 0.75 mm <sup>2</sup> / Ø 6.2 mm	VCS8.21-0.220-2/S90 8007970	VCS8.21-0.220-5/S90 8007974	VCS8.21-0.220-10/S90 8007978
	<b>PUR, halogenfrei, orange</b> 2 x 0.75 mm <sup>2</sup> / 1 x 0.75 mm <sup>2</sup> / Ø 6.2 mm	VCS8.21-0.220-2/S74 8007972	VCS8.21-0.220-5/S74 8007976	VCS8.21-0.220-10/S74 8007980
	<b>PUR, halogenfrei, grau</b> 2 x 0.75 mm <sup>2</sup> / 1 x 0.75 mm <sup>2</sup> / Ø 6.2 mm	VCS8.21-0.220-2/S366 8025770	VCS8.21-0.220-5/S366 8025771	VCS8.21-0.220-10/S366 8025772
	<b>PUR, strahlenvernetzt, orange</b> 2 x 0.75 mm <sup>2</sup> / 1 x 0.75 mm <sup>2</sup> / Ø 6.2 mm	VCS8.21-0.220-2/S398 8025848	VCS8.21-0.220-5/S398 8025849	VCS8.21-0.220-10/S398 8025850

STAND: 07.2005

Irrtümer und Änderungen vorbehalten

# Ventilsteckverbinder

## Bauform C, Kontaktabstand 8 mm, mit Schutzbe- schaltung, PE 0 Grad, integrierte Dichtung



Steckverbinder	Ventilstecker, Bauform C, gerade
Gerätenorm	nach DIN 175301-803
Griffkörper	Kunststoff, TPU, schwarz
Kontaktträger	Kunststoff, PA6 GF30, schwarz
Kontakte	Metall, CuZn, versilbert
Dichtung	Kunststoff, TPU, angespritzt
Befestigungsmutter/-schraube	Metall, CuZn, vernickelt
Poligkeit	2-polig + PE
Bemessungsspannung	max. 48 VAC/DC
Verschmutzungsgrad	3
Schaltzustandsanzeige	LED gelb
Schutzbauteil	Z-Diode
Umgebungstemp. Steckverbinder	-30 ... +90 °C
Schutzart	IP67, nur im verschraubten Zustand

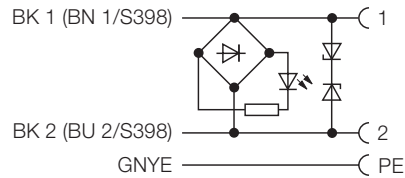
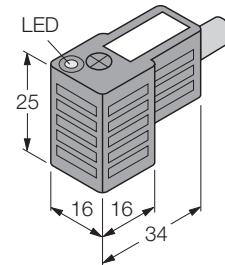

Belegung	Leitungsqualität Adernaufbau	Standardleitungslängen		
		2 m	5 m	10 m
<b>2-polig + PE</b> 	<b>PVC, grau</b> 2 x 0.75 mm <sup>2</sup> / 1 x 0.75 mm <sup>2</sup> / Ø 6.2 mm	VCS8.21-2.048-2/P00 8007957	VCS8.21-2.048-5/P00 8007961	VCS8.21-2.048-10/P00 8007965
	<b>PVC, strahlenvernetzt, orange</b> 2 x 0.75 mm <sup>2</sup> / 1 x 0.75 mm <sup>2</sup> / Ø 6.2 mm	VCS8.21-2.048-2/XOR 8007959	VCS8.21-2.048-5/XOR 8007963	VCS8.21-2.048-10/XOR 8007967
	<b>PUR/PVC, grau</b> 2 x 0.75 mm <sup>2</sup> / 1 x 0.75 mm <sup>2</sup> / Ø 6.2 mm	VCS8.21-2.048-2/S90 8007958	VCS8.21-2.048-5/S90 8007962	VCS8.21-2.048-10/S90 8007966
	<b>PUR, halogenfrei, orange</b> 2 x 0.75 mm <sup>2</sup> / 1 x 0.75 mm <sup>2</sup> / Ø 6.2 mm	VCS8.21-2.048-2/S74 8007960	VCS8.21-2.048-5/S74 8007964	VCS8.21-2.048-10/S74 8007968
	<b>PUR, halogenfrei, grau</b> 2 x 0.75 mm <sup>2</sup> / 1 x 0.75 mm <sup>2</sup> / Ø 6.2 mm	VCS8.21-2.048-2/S366 8025773	VCS8.21-2.048-5/S366 8025774	VCS8.21-2.048-10/S366 8025775
	<b>PUR, strahlenvernetzt, orange</b> 2 x 0.75 mm <sup>2</sup> / 1 x 0.75 mm <sup>2</sup> / Ø 6.2 mm	VCS8.21-2.048-2/S398 8025851	VCS8.21-2.048-5/S398 8025852	VCS8.21-2.048-10/S398 8025853

STAND: 07.2005  
Irrtümer und Änderungen vorbehalten

# Ventilsteckverbinder Bauform C, selbstkonfektionierbar



Steckverbinder	Konfektionierbarer Ventilstecker, Bauform C, gerade
Gerätenorm	nach DIN 175301-803
Griffkörper	Kunststoff, PA6 GF30, schwarz
Kontaktträger	Kunststoff, PA6 GF30, schwarz
Kontakte	Metall, CuZn, vernickelt
Dichtung	Kunststoff, TPU, angespritzt
Befestigungsmutter/-schraube	Metall, CuZn, vernickelt
Poligkeit	2-polig + PE
Strombelastbarkeit	6 A
Bemessungsspannung	max. 230 VAC/DC
Verschmutzungsgrad	3
Umgebungstemp. Steckverbinder	-25 ... +80 °C
Schutzart	IP65, nur im verschraubten Zustand
Außendurchmesser der Leitung	4 ...6 mm
Adernquerschnitt/Klemmvermögen	max. 0.34 mm <sup>2</sup>

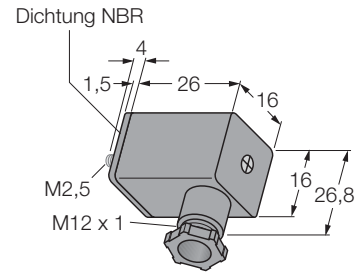

		Standardleitungslängen
Belegung	Leistungsqualität Adernaufbau	Typ-Bezeichnung Bestellnummer
<b>2-polig + PE</b> 		VC-CC8.21-0.220-K 8028726

STAND: 07.2005

Irrtümer und Änderungen vorbehalten

# Ventilsteckverbinder Bauform C, mit Schutzbeschaltung, selbstkonfektionierbar



Steckverbinder	Konfektionierbarer Ventilstecker, Bauform C, gerade
Gerätenorm	nach DIN 175301-803
Griffkörper	Kunststoff, PA6-I, transparent
Kontaktträger	Kunststoff, PA6 GF30, schwarz
Kontakte	Metall, CuZn, vernickelt
Dichtung	Kunststoff, TPU, angespritzt
Befestigungsmutter/-schraube	Metall, CuZn, vernickelt
Poligkeit	2-polig + PE
Bemessungsspannung	max. 24 VAC/DC
Verschmutzungsgrad	3
Schaltzustandsanzeige	LED gelb
Schutzbauteil	Varistor
Umgebungstemp. Steckverbinder	-25 ... +80 °C
Schutzart	IP65, nur im verschraubten Zustand
Außendurchmesser der Leitung	4 ...6 mm
Aderquerschnitt/Klemmvermögen	max. 0.34 mm <sup>2</sup>

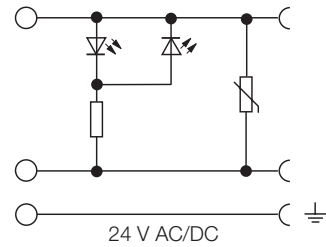
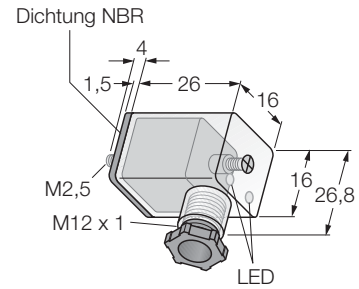

		Standardleitungslängen
Belegung	Leitungsqualität Adernaufbau	Typ-Bezeichnung Bestellnummer
<b>2-polig + PE</b> 		VC-CC8.21-11.024-K 8028731

STAND: 07.2005  
Irrtümer und Änderungen vorbehalten

# Ventilsteckverbinder

## Bauform C, Kontaktabstand 8 mm, PE 180 Grad, integrierte Dichtung

**TURCK**

Industrielle  
Automation

Steckverbinder	Ventilstecker, Bauform C, gerade
Gerätenorm	nach DIN 175301-803
Griffkörper	Kunststoff, TPU, schwarz
Kontaktträger	Kunststoff, PA6 GF30, schwarz
Kontakte	Metall, CuZn, versilbert
Dichtung	Kunststoff, TPU, angespritzt
Befestigungsmutter/-schraube	Metall, CuZn, vernickelt
Strombelastbarkeit	6 A
Bemessungsspannung	max. 230 VAC/DC
Verschmutzungsgrad	3
Umgebungstemp. Steckverbinder	-30 ... +90 °C
Schutzart	IP67, nur im verschraubten Zustand

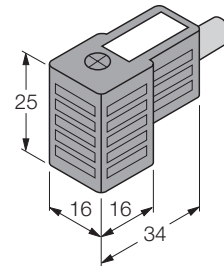

- BK 1 (BN 1/S398) ————— C 1
- BK 2 (BU 2/S398) ————— C 2
- GNYE ————— C PE

Belegung	Leitungsqualität <small>Adernaufbau</small>	Standardleitungslängen		
		2 m	5 m	10 m
<b>2-polig + PE</b> 	<b>PVC, grau</b> 2 x 0.75 mm <sup>2</sup> / 1 x 0.75 mm <sup>2</sup> / Ø 6.2 mm	TCS8.21-0.220-2/P00 8008017	TCS8.21-0.220-5/P00 8008021	TCS8.21-0.220-10/P00 8008025
	<b>PVC, strahlenvernetzt, orange</b> 2 x 0.75 mm <sup>2</sup> / 1 x 0.75 mm <sup>2</sup> / Ø 6.2 mm	TCS8.21-0.220-2/XOR 8008019	TCS8.21-0.220-5/XOR 8008023	TCS8.21-0.220-10/XOR 8008027
	<b>PUR/PVC, grau</b> 2 x 0.75 mm <sup>2</sup> / 1 x 0.75 mm <sup>2</sup> / Ø 6.2 mm	TCS8.21-0.220-2/S90 8008018	TCS8.21-0.220-5/S90 8008022	TCS8.21-0.220-10/S90 8008026
	<b>PUR, halogenfrei, orange</b> 2 x 0.75 mm <sup>2</sup> / 1 x 0.75 mm <sup>2</sup> / Ø 6.2 mm	TCS8.21-0.220-2/S74 8008020	TCS8.21-0.220-5/S74 8008024	TCS8.21-0.220-10/S74 8008028
	<b>PUR, halogenfrei, grau</b> 2 x 0.75 mm <sup>2</sup> / 1 x 0.75 mm <sup>2</sup> / Ø 6.2 mm	TCS8.21-0.220-2/S366 8025776	TCS8.21-0.220-5/S366 8025777	TCS8.21-0.220-10/S366 8025778
	<b>PUR, strahlenvernetzt, orange</b> 2 x 0.75 mm <sup>2</sup> / 1 x 0.75 mm <sup>2</sup> / Ø 6.2 mm	TCS8.21-0.220-2/S398 8025854	TCS8.21-0.220-5/S398 8025855	TCS8.21-0.220-10/S398 8025856

STAND: 07.2005  
Irrtümer und Änderungen vorbehalten

# Ventilsteckverbinder

## Bauform C, Kontaktabstand 8 mm, mit Schutzbe- schaltung, PE 180 Grad, integrierte Dichtung



Steckverbinder	Ventilstecker, Bauform C, gerade
Gerätenorm	nach DIN 175301-803
Griffkörper	Kunststoff, TPU, schwarz
Kontaktträger	Kunststoff, PA6 GF30, schwarz
Kontakte	Metall, CuZn, versilbert
Dichtung	Kunststoff, TPU, angespritzt
Befestigungsmutter/-schraube	Metall, CuZn, vernickelt
Bemessungsspannung	max. 48 VAC/DC
Verschmutzungsgrad	3
Schaltzustandsanzeige	LED gelb
Schutzbauteil	Z-Diode
Umgebungstemp. Steckverbinder	-30 ... +90 °C
Schutzart	IP67, nur im verschraubten Zustand

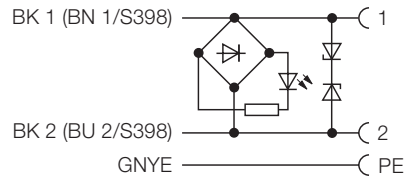
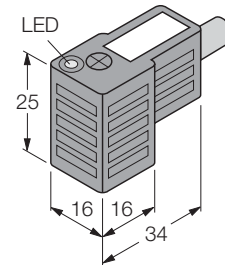

Belegung	Leitungsqualität Adernaufbau	Standardleitungslängen		
		2 m	5 m	10 m
<b>2-polig + PE</b> 	<b>PVC, grau</b> 2 x 0.75 mm <sup>2</sup> / 1 x 0.75 mm <sup>2</sup> / Ø 6.2 mm	TCS8.21-2.048-2/P00 8008005	TCS8.21-2.048-5/P00 8008009	TCS8.21-2.048-10/P00 8008013
	<b>PVC, strahlenvernetzt, orange</b> 2 x 0.75 mm <sup>2</sup> / 1 x 0.75 mm <sup>2</sup> / Ø 6.2 mm	TCS8.21-2.048-2/XOR 8008007	TCS8.21-2.048-5/XOR 8008011	TCS8.21-2.048-10/XOR 8008015
	<b>PUR/PVC, grau</b> 2 x 0.75 mm <sup>2</sup> / 1 x 0.75 mm <sup>2</sup> / Ø 6.2 mm	TCS8.21-2.048-2/S90 8008006	TCS8.21-2.048-5/S90 8008010	TCS8.21-2.048-10/S90 8008014
	<b>PUR, halogenfrei, orange</b> 2 x 0.75 mm <sup>2</sup> / 1 x 0.75 mm <sup>2</sup> / Ø 6.2 mm	TCS8.21-2.048-2/S74 8008008	TCS8.21-2.048-5/S74 8008012	TCS8.21-2.048-10/S74 8008016
	<b>PUR, halogenfrei, grau</b> 2 x 0.75 mm <sup>2</sup> / 1 x 0.75 mm <sup>2</sup> / Ø 6.2 mm	TCS8.21-2.048-2/S366 8025788	TCS8.21-2.048-5/S366 8025789	TCS8.21-2.048-10/S366 8025790
	<b>PUR, strahlenvernetzt, orange</b> 2 x 0.75 mm <sup>2</sup> / 1 x 0.75 mm <sup>2</sup> / Ø 6.2 mm	TCS8.21-2.048-2/S398 8025866	TCS8.21-2.048-5/S398 8025867	TCS8.21-2.048-10/S398 8025868

STAND: 07.2005  
Irrtümer und Änderungen vorbehalten



**Ventilsteckverbinder**  
**Bauform C, Industriestandard,**  
**Kontaktabstand 9,4 mm,**  
**PE 0 Grad, integrierte Dichtung**



Steckverbinder	Ventilstecker, Bauform 9,4 mm Kontaktabstand, gerade
Gerätenorm	nach DIN 175301-803
Griffkörper	Kunststoff, TPU, schwarz
Kontaktträger	Kunststoff, PA6 GF30, schwarz
Kontakte	Metall, CuZn, versilbert
Dichtung	Kunststoff, TPU, angespritzt
Befestigungsmutter/-schraube	Metall, CuZn, vernickelt
Poligkeit	2-polig + PE
Strombelastbarkeit	6 A
Bemessungsspannung	max. 230 VAC/DC
Verschmutzungsgrad	3
Umgebungstemp. Steckverbinder	-30 ... +90 °C
Schutzart	IP67, nur im verschraubten Zustand

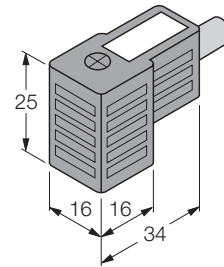

- BK 1 (BN 1/S398) ————— C 1
- BK 2 (BU 2/S398) ————— C 2
- GNYE ————— C PE

Belegung	Leitungsqualität <small>Adernaufbau</small>	Standardleitungslängen		
		2 m	5 m	10 m
<b>2-polig + PE</b> 	<b>PVC, grau</b> 2 x 0.75 mm <sup>2</sup> / 1 x 0.75 mm <sup>2</sup> / Ø 6.2 mm	VCS9.21-0.220-2/P00 8007993	VCS9.21-0.220-5/P00 8007997	VCS9.21-0.220-10/P00 8008001
	<b>PVC, strahlenvernetzt, orange</b> 2 x 0.75 mm <sup>2</sup> / 1 x 0.75 mm <sup>2</sup> / Ø 6.2 mm	VCS9.21-0.220-2/XOR 8007995	VCS9.21-0.220-5/XOR 8007999	VCS9.21-0.220-10/XOR 8008003
	<b>PUR/PVC, grau</b> 2 x 0.75 mm <sup>2</sup> / 1 x 0.75 mm <sup>2</sup> / Ø 6.2 mm	VCS9.21-0.220-2/S90 8007994	VCS9.21-0.220-5/S90 8007998	VCS9.21-0.220-10/S90 8008002
	<b>PUR, halogenfrei, orange</b> 2 x 0.75 mm <sup>2</sup> / 1 x 0.75 mm <sup>2</sup> / Ø 6.2 mm	VCS9.21-0.220-2/S74 8007996	VCS9.21-0.220-5/S74 8008000	VCS9.21-0.220-10/S74 8008004
	<b>PUR, halogenfrei, grau</b> 2 x 0.75 mm <sup>2</sup> / 1 x 0.75 mm <sup>2</sup> / Ø 6.2 mm	VCS9.21-0.220-2/S366 8025779	VCS9.21-0.220-5/S366 8025780	VCS9.21-0.220-10/S366 8025781
	<b>PUR, strahlenvernetzt, orange</b> 2 x 0.75 mm <sup>2</sup> / 1 x 0.75 mm <sup>2</sup> / Ø 6.2 mm	VCS9.21-0.220-2/S398 8025857	VCS9.21-0.220-5/S398 8025858	VCS9.21-0.220-10/S398 8025859

STAND: 07.2005  
Irrtümer und Änderungen vorbehalten

# Ventilsteckverbinder

## Bauform C, Industriestandard,

### Kontaktabstand 9,4 mm, mit Schutzbeschaltung,

### PE 0 Grad, integrierte Dichtung



Steckverbinder	Ventilstecker, Bauform 9,4 mm Kontaktabstand, gerade
Gerätenorm	nach DIN 175301-803
Griffkörper	Kunststoff, TPU, schwarz
Kontaktträger	Kunststoff, PA6 GF30, schwarz
Kontakte	Metall, CuZn, versilbert
Dichtung	Kunststoff, TPU, angespritzt
Befestigungsmutter/-schraube	Metall, CuZn, vernickelt
Poligkeit	2-polig + PE
Bemessungsspannung	max. 48 VAC/DC
Verschmutzungsgrad	3
Schaltzustandsanzeige	LED gelb
Schutzbauteil	Z-Diode
Umgebungstemp. Steckverbinder	-30 ... +90 °C
Schutzart	IP67, nur im verschraubten Zustand

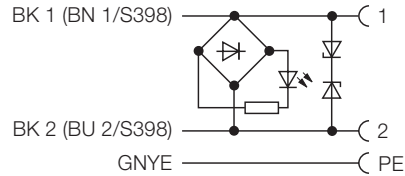
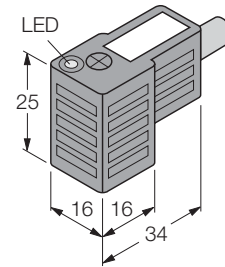

Belegung	Leitungsqualität Adernaufbau	Standardleitungslängen		
		2 m	5 m	10 m
<b>2-polig + PE</b> 	<b>PVC, grau</b> 2 x 0.75 mm <sup>2</sup> / 1 x 0.75 mm <sup>2</sup> / Ø 6.2 mm	VCS9.21-2.048-2/P00 8007981	VCS9.21-2.048-5/P00 8007985	VCS9.21-2.048-10/P00 8007989
	<b>PVC, strahlenvernetzt, orange</b> 2 x 0.75 mm <sup>2</sup> / 1 x 0.75 mm <sup>2</sup> / Ø 6.2 mm	VCS9.21-2.048-2/XOR 8007983	VCS9.21-2.048-5/XOR 8007987	VCS9.21-2.048-10/XOR 8007991
	<b>PUR/PVC, grau</b> 2 x 0.75 mm <sup>2</sup> / 1 x 0.75 mm <sup>2</sup> / Ø 6.2 mm	VCS9.21-2.048-2/S90 8007982	VCS9.21-2.048-5/S90 8007986	VCS9.21-2.048-10/S90 8007990
	<b>PUR, halogenfrei, orange</b> 2 x 0.75 mm <sup>2</sup> / 1 x 0.75 mm <sup>2</sup> / Ø 6.2 mm	VCS9.21-2.048-2/S74 8007984	VCS9.21-2.048-5/S74 8007988	VCS9.21-2.048-10/S74 8007992
	<b>PUR, halogenfrei, grau</b> 2 x 0.75 mm <sup>2</sup> / 1 x 0.75 mm <sup>2</sup> / Ø 6.2 mm	VCS9.21-2.048-2/S366 8025792	VCS9.21-2.048-5/S366 8025791	VCS9.21-2.048-10/S366 8025793
	<b>PUR, strahlenvernetzt, orange</b> 2 x 0.75 mm <sup>2</sup> / 1 x 0.75 mm <sup>2</sup> / Ø 6.2 mm	VCS9.21-2.048-2/S398 8025869	VCS9.21-2.048-5/S398 8025870	VCS9.21-2.048-10/S398 8025871

STAND: 07.2005  
Irrtümer und Änderungen vorbehalten

**Ventilsteckverbinder**  
**Bauform C, Industriestandard,**  
**Kontaktabstand 9,4 mm, selbstkonfektionierbar**



Steckverbinder	Konfektionierbarer Ventilstecker, Bauform 9,4 mm Kontaktabstand, gerade
Gerätenorm	nach DIN 175301-803
Griffkörper	Kunststoff, PA6 GF30, schwarz
Kontaktträger	Kunststoff, PA6 GF30, schwarz
Kontakte	Metall, CuZn, vernickelt
Dichtung	Kunststoff, TPU, angespritzt
Befestigungsmutter/-schraube	Metall, CuZn, vernickelt
Poligkeit	2-polig + PE
Strombelastbarkeit	6 A
Bemessungsspannung	max. 110 VAC/DC
Verschmutzungsgrad	3
Umgebungstemp. Steckverbinder	-25 ... +80 °C
Schutzart	IP65, nur im verschraubten Zustand
Außendurchmesser der Leitung	4 ...6 mm
Aderquerschnitt/Klemmvermögen	max. 0.34 mm <sup>2</sup>

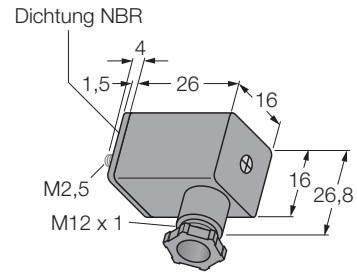

		Standardleitungslängen
Belegung	Leitungsqualität <small>Adernaufbau</small>	Typ-Bezeichnung Bestellnummer
<p><b>2-polig + PE</b></p>		VC-CC9.21-0.220-K 8028727

STAND: 07.2005

Irrtümer und Änderungen vorbehalten

**Ventilsteckverbinder**  
**Bauform C, Industriestandard,**  
**Kontaktabstand 9,4 mm, mit Schutzbeschaltung**  
**selbstkonfektionierbar**



Steckverbinder	Konfektionierbarer Ventilstecker, Bauform 9,4 mm Kontaktabstand, gerade
Gerätenorm	nach DIN 175301-803
Griffkörper	Kunststoff, PA6-I, transparent
Kontaktträger	Kunststoff, PA6 GF30, schwarz
Kontakte	Metall, CuZn, vernickelt
Dichtung	Kunststoff, TPU, angespritzt
Befestigungsmutter/-schraube	Metall, CuZn, vernickelt
Poligkeit	2-polig + PE
Bemessungsspannung	max. 24 VAC/DC
Verschmutzungsgrad	3
Schaltzustandsanzeige	LED gelb
Schutzbauteil	Varistor
Umgebungstemp. Steckverbinder	-25 ... +80 °C
Schutzart	IP65, nur im verschraubten Zustand
Außendurchmesser der Leitung	4 ...6 mm
Adernquerschnitt/Klemmvermögen	max. 0.34 mm <sup>2</sup>

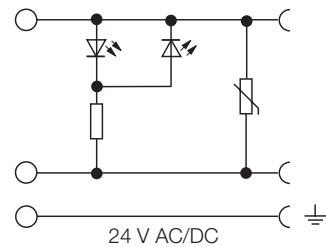
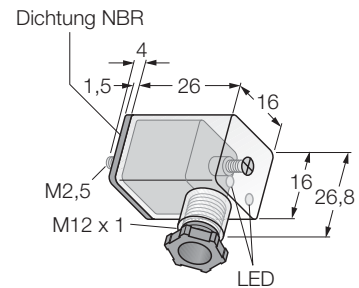

		Standardleitungslängen
Belegung	Leitungsqualität Adernaufbau	Typ-Bezeichnung Bestellnummer
<b>2-polig + PE</b> 		VC-CC9.21-11.024-K 8028732
Irrtümer und Änderungen vorbehalten STAND: 07.2005		

**Ventilsteckverbinder**  
**Bauform C, Industriestandard,**  
**Kontaktabstand 9,4 mm,**  
**PE 180 Grad, integrierte Dichtung**



Steckverbinder	Ventilstecker, Bauform 9,4 mm Kontaktabstand, gerade
Gerätenorm	nach DIN 175301-803
Griffkörper	Kunststoff, TPU, schwarz
Kontaktträger	Kunststoff, PA6 GF30, schwarz
Kontakte	Metall, CuZn, versilbert
Dichtung	Kunststoff, TPU, angespritzt
Befestigungsmutter/-schraube	Metall, CuZn, vernickelt
Poligkeit	2-polig + PE
Strombelastbarkeit	6 A
Bemessungsspannung	max. 230 VAC/DC
Verschmutzungsgrad	3
Umgebungstemp. Steckverbinder	-30 ... +90 °C
Schutzart	IP67, nur im verschraubten Zustand

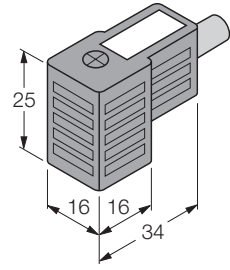

Belegung	Leitungsqualität Adernaufbau	Standardleitungslängen		
		2 m	5 m	10 m
<b>2-polig + PE</b> 	<b>PVC, grau</b> 2 x 0.75 mm <sup>2</sup> / 1 x 0.75 mm <sup>2</sup> / Ø 6.2 mm	TCS9.21-0.220-2/P00 8008041	TCS9.21-0.220-5/P00 8008045	TCS9.21-0.220-10/P00 8008049
	<b>PVC, strahlenvernetzt, orange</b> 2 x 0.75 mm <sup>2</sup> / 1 x 0.75 mm <sup>2</sup> / Ø 6.2 mm	TCS9.21-0.220-2/XOR 8008043	TCS9.21-0.220-5/XOR 8008047	TCS9.21-0.220-10/XOR 8008051
	<b>PUR/PVC, grau</b> 2 x 0.75 mm <sup>2</sup> / 1 x 0.75 mm <sup>2</sup> / Ø 6.2 mm	TCS9.21-0.220-2/S90 8008042	TCS9.21-0.220-5/S90 8008046	TCS9.21-0.220-10/S90 8008050
	<b>PUR, halogenfrei, orange</b> 2 x 0.75 mm <sup>2</sup> / 1 x 0.75 mm <sup>2</sup> / Ø 6.2 mm	TCS9.21-0.220-2/S74 8008044	TCS9.21-0.220-5/S74 8008048	TCS9.21-0.220-10/S74 8008052
	<b>PUR, halogenfrei, grau</b> 2 x 0.75 mm <sup>2</sup> / 1 x 0.75 mm <sup>2</sup> / Ø 6.2 mm	TCS9.21-0.220-2/S366 8025782	TCS9.21-0.220-5/S366 8025783	TCS9.21-0.220-10/S366 8025784
	<b>PUR, strahlenvernetzt, orange</b> 2 x 0.75 mm <sup>2</sup> / 1 x 0.75 mm <sup>2</sup> / Ø 6.2 mm	TCS9.21-0.220-2/S398 8025860	TCS9.21-0.220-5/S398 8025861	TCS9.21-0.220-10/S398 8025862

STAND: 07.2005  
Irrtümer und Änderungen vorbehalten

# Ventilsteckverbinder

## Bauform C, Industriestandard,

### Kontaktabstand 9,4 mm, mit Schutzbeschaltung

### PE 180 Grad, integrierte Dichtung



Steckverbinder	Ventilstecker, Bauform 9,4 mm Kontaktabstand, gerade
Gerätenorm	nach DIN 175301-803
Griffkörper	Kunststoff, TPU, schwarz
Kontaktträger	Kunststoff, PA6 GF30, schwarz
Kontakte	Metall, CuZn, versilbert
Dichtung	Kunststoff, TPU, angespritzt
Befestigungsmutter/-schraube	Metall, CuZn, vernickelt
Poligkeit	2-polig + PE
Bemessungsspannung	max. 48 VAC/DC
Verschmutzungsgrad	3
Schaltzustandsanzeige	LED gelb
Schutzbauteil	Z-Diode
Umgebungstemp. Steckverbinder	-30 ... +90 °C
Schutzart	IP67, nur im verschraubten Zustand

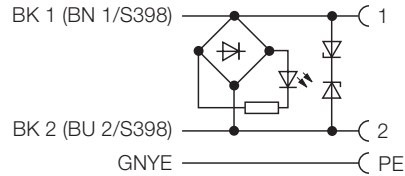
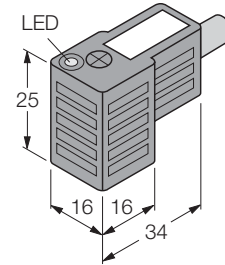

Belegung	Leitungsqualität Adernaufbau	Standardleitungslängen		
		2 m	5 m	10 m
<b>2-polig + PE</b> 	<b>PVC, grau</b> 2 x 0.75 mm <sup>2</sup> / 1 x 0.75 mm <sup>2</sup> / Ø 6.2 mm	TCS9.21-2.048-2/P00 8008029	TCS9.21-2.048-5/P00 8008033	TCS9.21-2.048-10/P00 8008037
	<b>PVC, strahlenvernetzt, orange</b> 2 x 0.75 mm <sup>2</sup> / 1 x 0.75 mm <sup>2</sup> / Ø 6.2 mm	TCS9.21-2.048-2/XOR 8008031	TCS9.21-2.048-5/XOR 8008035	TCS9.21-2.048-10/XOR 8008039
	<b>PUR/PVC, grau</b> 2 x 0.75 mm <sup>2</sup> / 1 x 0.75 mm <sup>2</sup> / Ø 6.2 mm	TCS9.21-2.048-2/S90 8008030	TCS9.21-2.048-5/S90 8008034	TCS9.21-2.048-10/S90 8008038
	<b>PUR, halogenfrei, orange</b> 2 x 0.75 mm <sup>2</sup> / 1 x 0.75 mm <sup>2</sup> / Ø 6.2 mm	TCS9.21-2.048-2/S74 8008032	TCS9.21-2.048-5/S74 8008036	TCS9.21-2.048-10/S74 8008040
	<b>PUR, halogenfrei, grau</b> 2 x 0.75 mm <sup>2</sup> / 1 x 0.75 mm <sup>2</sup> / Ø 6.2 mm	TCS9.21-2.048-2/S366 8025785	TCS9.21-2.048-5/S366 8025786	TCS9.21-2.048-10/S366 8025787
	<b>PUR, strahlenvernetzt, orange</b> 2 x 0.75 mm <sup>2</sup> / 1 x 0.75 mm <sup>2</sup> / Ø 6.2 mm	TCS9.21-2.048-2/S398 8025863	TCS9.21-2.048-5/S398 8025864	TCS9.21-2.048-10/S398 8025865

STAND: 07.2005  
Irrtümer und Änderungen vorbehalten

**TURCK**

Industrielle  
Automation



M16 x 0,75-Rundsteckverbinder

**8**

---

Kupplung gerade

8.1 - 8.2

---

Kupplung abgewinkelt

8.3 - 8.5

---

## Typenschlüssel: M16 x 0,75-Steckverbinder

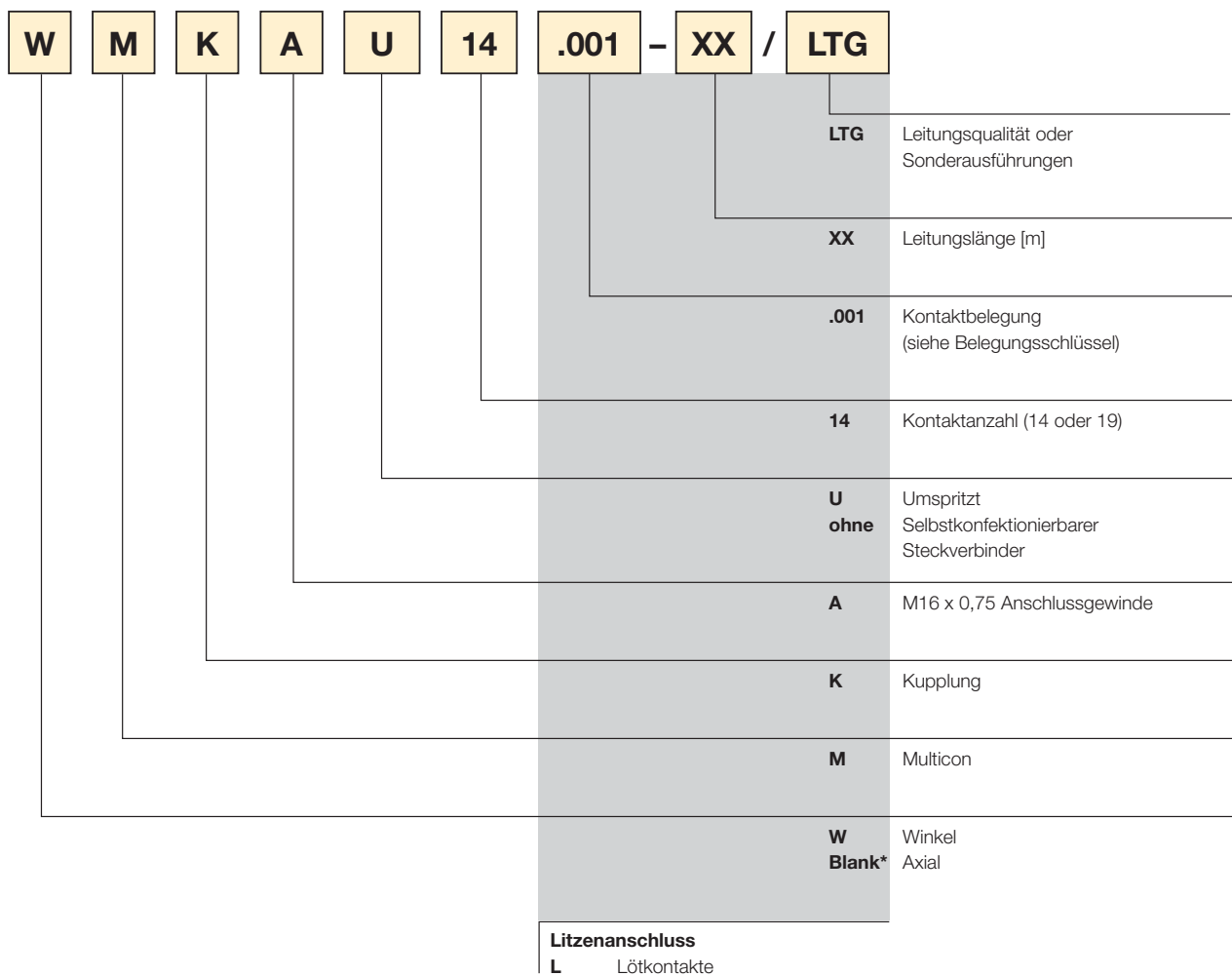

Nichtzutreffendes wird weggelassen



# Kontakte – Belegungsschlüssel M16 x 0,75



Schlüssel	Anschlussleitung für	Farbbelegung
14.001	8MBM8-3P2 8MBM8-3N2 8MBS8-3P2 8MBS8-3N2	<b>A = braun</b> E = schwarz G = rosa J = grün <b>L = blau</b> O = violett P = weiß R = rot S = grau T = gelb
14.003	4MBM8-4P3 4MBM8-4N3	C = grün E = rosa G = rot J = violett <b>M = braun</b> N = gelb O = grau P = schwarz R = weiß <b>U = blau</b>
19.001	8MBM8-4P3 8MBM8-4N3	A = weißgrau B = weißgelb C = grün D = rot E = graurosa F = rosa G = rotblau H = schwarz J = braungrün K = gelbbraun L = graubraun <b>M = braun</b> N = gelb O = grau P = weißgrün R = weiß S = violett <b>U = blau</b>

Aderquerschnitt = 0,25 mm<sup>2</sup>  
**fettgedruckt:** Aderquerschnitt = 0,5 mm<sup>2</sup>

Nichtzutreffendes wird weggelassen

# Steckverbinder- und Verteilersysteme



# M16 x 0,75 - Rundsteckverbinder

## Anschlussleitung gerade, für

### 4fach / 8fach-M8 x 1/Ø 8 mm-Verteilerbox mit 4-poligen / 3-poligen E/A-Steckplätzen

**TURCK**

Industrielle  
Automation

Steckverbinder	Kupplung, M16 x 0,75, gerade
Griffkörper	Kunststoff, TPU, blau
Überwurfmutter/ -schraube	Metall, CuZn, vernickelt
Kontaktträger	Kunststoff, TPU, schwarz
Kontakte	Metall, CuZn, vergoldet
Dichtung	Kunststoff, NBR
Poligkeit	14-polig
Strombelastbarkeit	6 A Kontakt A, L und 2 A restliche Kontakte
Bemessungsspannung	max. 32 V
Poligkeit	14-polig
Strombelastbarkeit	6 A Kontakt A, L und 2 A restliche Kontakte
Bemessungsspannung	max. 32 V
Isolationswiderstand	≥ 10 <sup>9</sup> Ω
Durchgangswiderstand	≤ 5 mΩ
Verschmutzungsgrad	3/2
Umgebungstemp. Steckverbinder	-30 ... +90 °C
Schutzart	IP67, nur im verschraubten Zustand
Mechanische Lebensdauer	max. 100 Steckzyklen

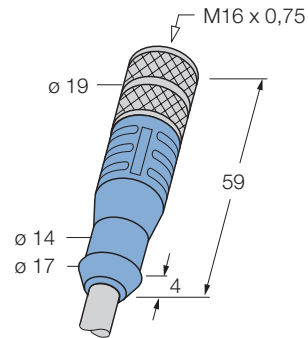

M8 x 1/Ø 8-mm-Verteilerboxen siehe Abschnitt 12

Belegung	Leistungsqualität	Standardleitungslängen		
		2 m	5 m	10 m
<b>14-polig</b> 	<b>PUR, halogenfrei, schwarz</b> 8 x 0,25 mm <sup>2</sup> / 2 x 0,5 mm <sup>2</sup> / Ø 7,1 mm	MKAU14.001-2/S1117 8029796	MKAU14.001-5/S1117 8029865	MKAU14.001-10/S1117 8029866
	<b>PVC, schwarz</b> 8 x 0,25 mm <sup>2</sup> / 2 x 0,5 mm <sup>2</sup> / Ø 8 mm	MKAU14.001-2/S1118 8029797	MKAU14.001-5/S1118 8029867	MKAU14.001-10/S1118 8029868
	8fach-Verteilerboxen mit 3-poligen Steckplätzen			
<b>14-polig</b> 	<b>PUR, halogenfrei, schwarz</b> 8 x 0,25 mm <sup>2</sup> / 2 x 0,5 mm <sup>2</sup> / Ø 7,1 mm	MKAU14.003-2/S1117 8029798	MKAU14.003-5/S1117 8029869	MKAU14.003-10/S1117 8029870
	<b>PVC, schwarz</b> 8 x 0,25 mm <sup>2</sup> / 2 x 0,5 mm <sup>2</sup> / Ø 8 mm	MKAU14.003-2/S1118 8029799	MKAU14.003-5/S1118 8029871	MKAU14.003-10/S1118 8029872
	4fach-Verteilerboxen mit 4-poligen Steckplätzen			

STAND: 07.2005

Irrtümer und Änderungen vorbehalten

8

# M16 x 0,75 - Rundsteckverbinder

## Anschlussleitung gerade, für 8fach-M8 x 1/Ø 8 mm-Verteilerbox mit 4-poligen E/A-Steckplätzen



Steckverbinder	Kupplung, M16 x 0,75, gerade
Griffkörper	Kunststoff, TPU, blau
Überwurfmutter/ -schraube	Metall, CuZn, vernickelt
Kontaktträger	Kunststoff, TPU, schwarz
Kontakte	Metall, CuZn, vergoldet
Dichtung	Kunststoff, NBR
Poligkeit	19-polig
Strombelastbarkeit	6 A Kontakt A, L und 2 A restliche Kontakte
Bemessungsspannung	max. 32 V
Isolationswiderstand	≥ 10 <sup>9</sup> Ω
Durchgangswiderstand	≤ 5 mΩ
Verschmutzungsgrad	3/2
Umgebungstemp. Steckverbinder	-30 ... +90 °C
Schutzart	IP67, nur im verschraubten Zustand
Mechanische Lebensdauer	max. 100 Steckzyklen

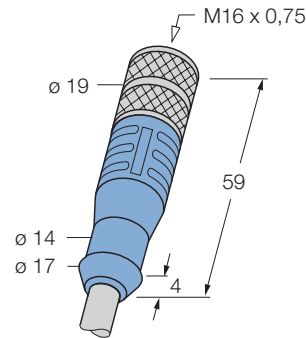

M8 x 1/Ø 8-mm-Verteilerboxen siehe Abschnitt 12

Belegung	Leitungsqualität Adernaufbau	Standardleitungslängen		
		2 m	5 m	10 m
<b>19-polig</b> 	<b>PUR, halogenfrei, schwarz</b> 16 x 0.25 mm <sup>2</sup> / 2 x 0.5 mm <sup>2</sup> / Ø 8.5 mm	MKAU19.001-2/S1117 8029813	MKAU19.001-5/S1117 8029873	MKAU19.001-10/S1117 8029874
	<b>PVC, schwarz</b> 16 x 0.25 mm <sup>2</sup> / 2 x 0.5 mm <sup>2</sup> / Ø 8.5 mm	MKAU19.001-2/S1118 8029814	MKAU19.001-5/S1118 8029875	MKAU19.001-10/S1118 8029876

STAND: 07.2005  
Irrtümer und Änderungen vorbehalten

# M16 x 0,75 - Rundsteckverbinder Anschlussleitung abgewinkelt, für 4fach / 8fach-M8 x 1/Ø 8 mm-Verteilerbox mit 4-poligen / 3-poligen E/A-Steckplätzen

**TURCK**

Industrielle  
Automation

Steckverbinder	Kupplung, M16 x 0,75, abgewinkelt
Griffkörper	Kunststoff, TPU, blau
Überwurfmutter/ -schraube	Metall, CuZn, vernickelt
Kontaktträger	Kunststoff, TPU, schwarz
Kontakte	Metall, CuZn, vergoldet
Dichtung	Kunststoff, NBR
Poligkeit	14-polig
Strombelastbarkeit	6 A Kontakt A, L und 2 A restliche Kontakte
Bemessungsspannung	max. 32 V
Poligkeit	14-polig
Strombelastbarkeit	6 A Kontakt A, L und 2 A restliche Kontakte
Bemessungsspannung	max. 32 V
Isolationswiderstand	≥ 10 <sup>9</sup> Ω
Durchgangswiderstand	≤ 5 mΩ
Verschmutzungsgrad	3/2
Umgebungstemp. Steckverbinder	-30 ... +90 °C
Schutzart	IP67, nur im verschraubten Zustand
Mechanische Lebensdauer	max. 100 Steckzyklen

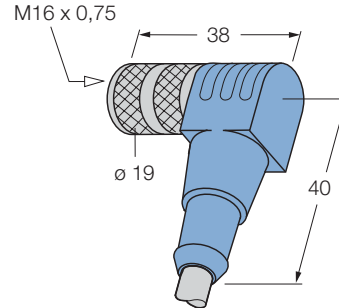

M8 x 1/Ø 8-mm-Verteilerboxen siehe Abschnitt 12

Belegung	Leitungsqualität Adernaufbau	Standardleitungslängen		
		2 m	5 m	10 m
<b>14-polig</b> 	<b>PUR, halogenfrei</b> , schwarz 8 x 0,25 mm <sup>2</sup> / 2 x 0,5 mm <sup>2</sup> / Ø 7,1 mm	WMKAU14.001-2/S1117 8019431	WMKAU14.001-5/S1117 8019432	WMKAU14.001-10/S1117 8019443
	<b>PVC</b> , schwarz 8 x 0,25 mm <sup>2</sup> / 2 x 0,5 mm <sup>2</sup> / Ø 8 mm	WMKAU14.001-2/S1118 8018508	WMKAU14.001-5/S1118 8019444	WMKAU14.001-10/S1118 8019445
	8fach-Verteilerboxen mit 3-poligen Steckplätzen			
<b>14-polig</b> 	<b>PUR, halogenfrei</b> , schwarz 8 x 0,25 mm <sup>2</sup> / 2 x 0,5 mm <sup>2</sup> / Ø 7,1 mm	WMKAU14.003-2/S1117 8026802	WMKAU14.003-5/S1117 8027231	WMKAU14.003-10/S1117 8027232
	<b>PVC</b> , schwarz 8 x 0,25 mm <sup>2</sup> / 2 x 0,5 mm <sup>2</sup> / Ø 8 mm	WMKAU14.003-2/S1118 8026801	WMKAU14.003-5/S1118 8027233	WMKAU14.003-10/S1118 8027234
	4fach-Verteilerboxen mit 4-poligen Steckplätzen			

STAND: 07.2005

Irrtümer und Änderungen vorbehalten

8

# M16 x 0,75 - Rundsteckverbinder

## Anschlussleitung abgew., für 8fach M8 x 1/Ø 8 mm

### Verteilerbox mit 4-poligen E/A-Steckplätzen



Steckverbinder	Kupplung, M16 x 0,75, abgewinkelt
Griffkörper	Kunststoff, TPU, blau
Überwurfmutter/ -schraube	Metall, CuZn, vernickelt
Kontaktträger	Kunststoff, TPU, schwarz
Kontakte	Metall, CuZn, vergoldet
Dichtung	Kunststoff, NBR
Poligkeit	19-polig
Strombelastbarkeit	6 A Kontakt A, L und 2 A restliche Kontakte
Bemessungsspannung	max. 32 V
Isolationswiderstand	≥ 10 <sup>9</sup> Ω
Durchgangswiderstand	≤ 5 mΩ
Verschmutzungsgrad	3/2
Umgebungstemp. Steckverbinder	-30 ... +90 °C
Schutzart	IP67, nur im verschraubten Zustand
Mechanische Lebensdauer	max. 100 Steckzyklen

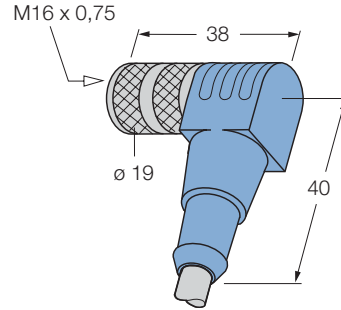

M8 x 1/Ø 8-mm-Verteilerboxen siehe Abschnitt 12

Belegung	Leitungsqualität Adernaufbau	Standardleitungslängen		
		2 m	5 m	10 m
<b>19-polig</b> 	<b>PUR, halogenfrei, schwarz</b> 16 x 0,25 mm <sup>2</sup> / 2 x 0,5 mm <sup>2</sup> / Ø 8,5 mm	WMKAU19.001-2/S1117 8022166	WMKAU19.001-5/S1117 8027235	WMKAU19.001-10/S1117 8027236
	<b>PVC, schwarz</b> 16 x 0,25 mm <sup>2</sup> / 2 x 0,5 mm <sup>2</sup> / Ø 8,5 mm	WMKAU19.001-2/S1118 8022167	WMKAU19.001-5/S1118 8027237	WMKAU19.001-10/S1118 8027238

STAND: 07.2005  
Irrtümer und Änderungen vorbehalten

**M16 x 0,75 - Rundsteckverbinder**  
**Kupplung abgewinkelt, selbstkonfektionierbar**  
**für 8fach-M8 x 1/Ø 8 mm-Aktor/Sensor-Verteilerbox**  
**mit 3-poligen E/A-Steckplätzen**

**TURCK**

Industrielle  
Automation

Steckverbinder	Konfektionierb. Kupplung, M16 x 0,75, abgewinkelt
Griffkörper	Kunststoff, PA66, schwarz
Überwurfmutter/ -schraube	Metall, CuZn, verchromt
Kontaktträger	Kunststoff, PBT, schwarz
Kontakte	Metall, CuSn, vergoldet
Dichtung	Kunststoff, NBR
Poligkeit	14-polig
Strombelastbarkeit	3 A
Bemessungsspannung	max. 60 V
Isolationswiderstand	≥ 10 <sup>9</sup> Ω
Durchgangswiderstand	≤ 3 mΩ
Verschmutzungsgrad	1
Umgebungstemp. Steckverbinder	-30 ... +90 °C
Schutzart	IP67, nur im verschraubten Zustand
Mechanische Lebensdauer	max. 100 Steckzyklen
Außendurchmesser der Leitung	6 ...8 mm
Adernquerschnitt/Klemmvermögen	0.25...0.5 mm <sup>2</sup>
Anschlussart	Löten

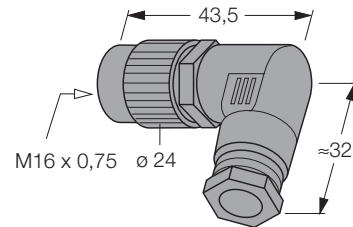

M8 x 1/Ø 8-mm-Verteilerboxen siehe Abschnitt 12

		Standardleitungslängen
Belegung	Leitungsqualität <small>Adernaufbau</small>	Typ-Bezeichnung Bestellnummer
<b>14-polig</b> 		WMKA14C 8017607

STAND: 07.2005

Irrtümer und Änderungen vorbehalten

8





**M23 x 1-Rundsteckverbinder****9**

Kupplung gerade

9.1 - 9.8

Kupplung abgewinkelt

9.9 - 9.16

## Typenschlüssel: M23 x 1-Steckverbinder

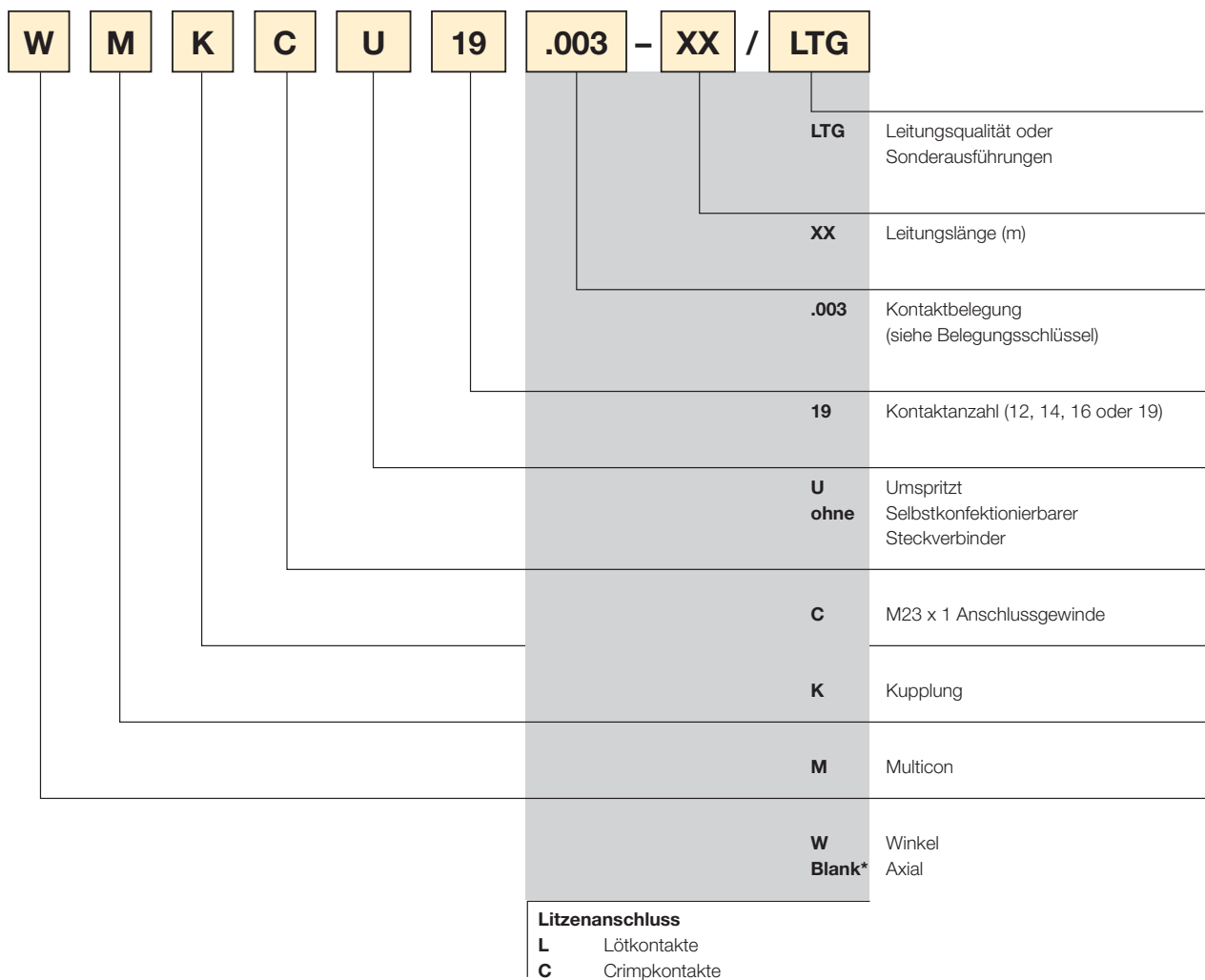

Nichtzutreffendes wird weggelassen

# Kontakte – Belegungsschlüssel M23 x 1

**TURCK**

Industrielle  
Automation

Schlüssel	Anschlussleitung für	Farbbelegung
12.001	MB-4M12-5.4P2/S2000, MB-4M12-5.4P2	1 = weiß 2 = grün 3 = gelb 4 = grau 5 = frei 6 = frei 7 = frei 8 = frei 9 = frei <b>10 = blau</b> <b>11 = braun</b> <b>12 = grün/gelb</b>
12.003	MB-8M12-5.4P2/S2000, MB-8M12-5.4P2	1 = weiß 2 = grün 3 = gelb 4 = grau 5 = rosa 6 = rot 7 = schwarz 8 = violett 9 = frei <b>10 = blau</b> <b>11 = braun</b> <b>12 = grün/gelb</b>
19.001	MB-4M12-5P3-2/S2000, MB-4M12-5P3	1 = frei 2 = frei 3 = grau 4 = rot/blau 5 = grün <b>6 = blau</b> 7 = grau/rosa 8 = weiß/grün 9 = frei 10 = frei 11 = frei 12 = grün/gelb 13 = frei 14 = braun/grün 15 = weiß 16 = gelb 17 = frei 18 = frei <b>19 = braun</b>
19.003	MB-8M12-5P3/S2000, MB-8M12-5P3	1 = violett 2 = rot 3 = grau 4 = rot/blau 5 = grün <b>6 = blau</b> 7 = grau/rosa 8 = weiß/grün 9 = weiß/gelb 10 = weiß/grau 11 = schwarz <b>12 = grün/gelb</b> 13 = gelb/braun 14 = braun/grün 15 = weiß 16 = gelb 17 = rosa 18 = grau/braun <b>19 = braun</b>

Aderquerschnitt = 0,34 mm<sup>2</sup>

**fettgedruckt:** Aderquerschnitt = 1,0 mm<sup>2</sup>

Nichtzutreffendes wird weggelassen

## Steckverbinder- und Verteilersysteme



# M23 x 1 - Rundsteckverbinder

## Anschlussleitung gerade, für 4fach M12 x 1- Verteilerbox, E/A-Steckplätze 3-polig + PE

**TURCK**

Industrielle  
Automation

Steckverbinder	Kupplung, M23 x 1, gerade
Griffkörper	Kunststoff, TPU, blau
Überwurfmutter/ -schraube	Metall, CuZn, vernickelt
Kontaktträger	Kunststoff, PBT GF, weiß
Kontakte	Metall, CuZn, vergoldet
Poligkeit	12-polig
Strombelastbarkeit	8 A Kontakte 10, 11, 12 und 4 A restliche Kontakte
Bemessungsspannung	max. 125 V
Isolationswiderstand	$\geq 10^9 \Omega$
Durchgangswiderstand	$\leq 5 \text{ m}\Omega$
Verschmutzungsgrad	3/2
Umgebungstemp. Steckverbinder	-30 ... +90 °C
Schutzart	IP67, nur im verschraubten Zustand
Mechanische Lebensdauer	max. 100 Steckzyklen

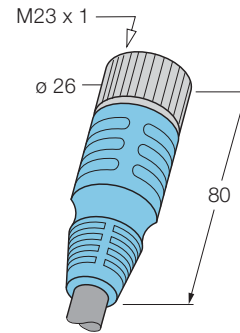

M12 x 1-Verteilerboxen siehe Abschnitt 12

Belegung	Leitungsqualität Adernaufbau	Standardleitungslängen		
		5 m	10 m	15 m
<b>12-polig</b> 	<b>PUR, halogenfrei</b> , schwarz 4 x 0.34 mm <sup>2</sup> / 3 x 1 mm <sup>2</sup> / Ø 8.2 mm	MKCU12.001-5/S366 8026032	MKCU12.001-10/S366 8026033	MKCU12.001-15/S366 8026035

STAND: 07.2005

Irrtümer und Änderungen vorbehalten

# M23 x 1 - Rundsteckverbinder

## Anschlussleitung gerade, für 4fach M12 x 1- Verteilerbox, E/A-Steckplätze 4-polig + PE



Steckverbinder	Kupplung, M23 x 1, gerade
Griffkörper	Kunststoff, TPU, blau
Überwurfmutter/ -schraube	Metall, CuZn, vernickelt
Kontaktträger	Kunststoff, PBT GF, weiß
Kontakte	Metall, CuZn, vergoldet
Poligkeit	19-polig
Strombelastbarkeit	10 A Kontakte 6, 12, 19 und 4 A restliche Kontakte
Bemessungsspannung	max. 125 V
Isolationswiderstand	≥ 10 <sup>9</sup> Ω
Durchgangswiderstand	≤ 5 mΩ
Verschmutzungsgrad	3/2
Umgebungstemp. Steckverbinder	-30 ... +90 °C
Schutzart	IP67, nur im verschraubten Zustand
Mechanische Lebensdauer	max. 100 Steckzyklen

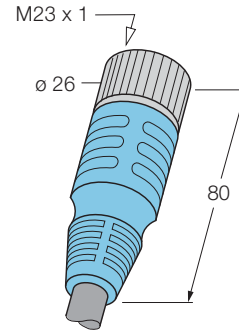

M12 x 1-Verteilerboxen siehe Abschnitt 12

Belegung	Leitungsqualität Adernaufbau	Standardleitungslängen		
		5 m	10 m	15 m
<b>19-polig</b> 	<b>PUR, halogenfrei, schwarz</b> 8 x 0.34 mm <sup>2</sup> / 3 x 1 mm <sup>2</sup> / Ø 8.8 mm	MKCU19.001-5/S366	MKCU19.001-10/S366	MKCU19.001-15/S366
		8026036	8026037	8026038

STAND: 07.2005  
Irrtümer und Änderungen vorbehalten

# M23 x 1 - Rundsteckverbinder

## Anschlussleitung gerade, für 8fach M12 x 1- Verteilerbox, E/A-Steckplätze 3-polig + PE

**TURCK**

Industrielle  
Automation

Steckverbinder	Kupplung, M23 x 1, gerade
Griffkörper	Kunststoff, TPU, blau
Überwurfmutter/ -schraube	Metall, CuZn, vernickelt
Kontaktträger	Kunststoff, PBT GF, weiß
Kontakte	Metall, CuZn, vergoldet
Poligkeit	12-polig
Strombelastbarkeit	8 A Kontakte 10, 11, 12 und 4 A restliche Kontakte
Bemessungsspannung	max. 125 V
Isolationswiderstand	$\geq 10^9 \Omega$
Durchgangswiderstand	$\leq 5 \text{ m}\Omega$
Verschmutzungsgrad	3/2
Umgebungstemp. Steckverbinder	-30 ... +90 °C
Schutzart	IP67, nur im verschraubten Zustand
Mechanische Lebensdauer	max. 100 Steckzyklen

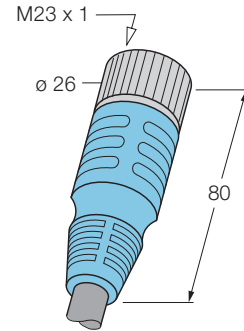

M12 x 1-Verteilerboxen siehe Abschnitt 12

Belegung	Leitungsqualität Adernaufbau	Standardleitungslängen		
		5 m	10 m	15 m
<p><b>12-polig</b></p>	<p><b>PUR, halogenfrei</b>, schwarz 8 x 0.34 mm<sup>2</sup> / 3 x 1 mm<sup>2</sup> / Ø 8.8 mm</p>	<p>Typ-Bezeichnung Bestellnummer</p> <p>MKCU12.003-5/S366 8026039</p>	<p>MKCU12.003-10/S366 8026041</p>	<p>MKCU12.003-15/S366 8026042</p>

STAND: 07.2005

Irrtümer und Änderungen vorbehalten

# M23 x 1 - Rundsteckverbinder

## Anschlussleitung gerade, für 8fach M12 x 1- Verteilerbox, E/A-Steckplätze 4-polig + PE



Steckverbinder	Kupplung, M23 x 1, gerade
Griffkörper	Kunststoff, TPU, blau
Überwurfmutter/ -schraube	Metall, CuZn, vernickelt
Kontaktträger	Kunststoff, PBT GF, weiß
Kontakte	Metall, CuZn, vergoldet
Poligkeit	19-polig
Strombelastbarkeit	10 A Kontakte 6, 12, 19 und 4 A restliche Kontakte
Bemessungsspannung	max. 125 V
Isolationswiderstand	$\geq 10^9 \Omega$
Durchgangswiderstand	$\leq 5 \text{ m}\Omega$
Verschmutzungsgrad	3/2
Umgebungstemp. Steckverbinder	-30 ... +90 °C
Schutzart	IP67, nur im verschraubten Zustand
Mechanische Lebensdauer	max. 100 Steckzyklen

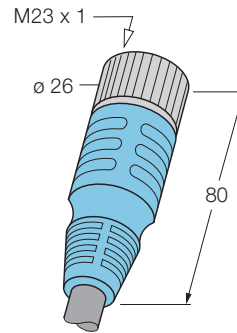

M12 x 1-Verteilerboxen siehe Abschnitt 12

Belegung	Leitungsqualität Adernaufbau	Standardleitungslängen		
		5 m	10 m	15 m
<b>19-polig</b> 	<b>PUR, halogenfrei, schwarz</b> 16 x 0.34 mm <sup>2</sup> / 3 x 1 mm <sup>2</sup> / Ø 10.7 mm	Typ-Bezeichnung Bestellnummer MKCU19.003-5/S366 8017221	Typ-Bezeichnung Bestellnummer MKCU19.003-10/S366 8017222	Typ-Bezeichnung Bestellnummer MKCU19.003-15/S366 8017223

STAND: 07.2005  
Irrtümer und Änderungen vorbehalten



# M23 x 1 - Rundsteckverbinder

## Kupplung gerade, selbstkonfektionierbar, mit Lötkontakten

**TURCK**

Industrielle  
Automation

Steckverbinder	Konfektionierbare Kupplung, M23 x 1, gerade
Griffkörper	Metall, CuZn, vernickelt, silber
Überwurfmutter/ -schraube	Metall, CuZn, vernickelt
Kontaktträger	Kunststoff, PBT, grau
Kontakte	Metall, CuZn, vergoldet
Poligkeit	12-polig
Strombelastbarkeit	8 A
Bemessungsspannung	max. 125 V
Poligkeit	16-polig
Strombelastbarkeit	8 A
Bemessungsspannung	max. 125 V
Isolationswiderstand	$\geq 10^9 \Omega$
Durchgangswiderstand	$\leq 3 m\Omega$
Verschmutzungsgrad	3
Umgebungstemp. Steckverbinder	-40 ... +125 °C
Schutzart	IP67, nur im verschraubten Zustand
Mechanische Lebensdauer	max. 100 Steckzyklen
Außendurchmesser der Leitung	8 ... 12 mm
Adernquerschnitt/Klemmvermögen	max. 1 mm <sup>2</sup>
Anschlussart	Löten

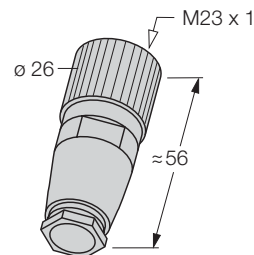

M12 x 1-Verteilerboxen siehe Abschnitt 12

		Standardleitungslängen
Belegung	Leistungsqualität Adernaufbau	Typ-Bezeichnung Bestellnummer
<b>12-polig</b> 		MKC12L 8013694
<b>16-polig</b> 		MKC16L 8013695

STAND: 07.2005

Irrtümer und Änderungen vorbehalten

9

# M23 x 1 - Rundsteckverbinder

## Kupplung gerade, selbstkonfektionierbar, mit Lötkontakten



Steckverbinder	Konfektionierbare Kupplung, M23 x 1, gerade
Griffkörper	Metall, CuZn, vernickelt, silber
Überwurfmutter/ -schraube	Metall, CuZn, vernickelt
Kontaktträger	Kunststoff, PBT, grau
Kontakte	Metall, CuZn, vergoldet
Poligkeit	19-polig
Strombelastbarkeit	10 A Kontakte 6, 12, 19 und 4 A restliche Kontakte
Bemessungsspannung	max. 125 V
Isolationswiderstand	$\geq 10^9 \Omega$
Durchgangswiderstand	$\leq 3 \text{ m}\Omega$
Verschmutzungsgrad	3
Umgebungstemp. Steckverbinder	-40 ... +125 °C
Schutzart	IP67, nur im verschraubten Zustand
Mechanische Lebensdauer	max. 100 Steckzyklen
Außendurchmesser der Leitung	10 ... 14 mm
Adernquerschnitt/Klemmvermögen	max. 1 mm <sup>2</sup>
Anschlussart	Löten

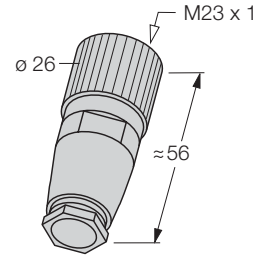

M12 x 1-Verteilerboxen siehe Abschnitt 12

		Standardleitungslängen
Belegung	Leitungsqualität <small>Adernaufbau</small>	Typ-Bezeichnung Bestellnummer
<b>19-polig</b>  		MKC19L 8013696

STAND: 07.2005  
Irrtümer und Änderungen vorbehalten

# M23 x 1 - Rundsteckverbinder

## Kupplung gerade, selbstkonfektionierbar, mit Crimpkontakten

**TURCK**

Industrielle  
Automation

Steckverbinder	Konfektionierbare Kupplung, M23 x 1, gerade
Griffkörper	Metall, CuZn, vernickelt, silber
Überwurfmutter/ -schraube	Metall, CuZn, vernickelt
Kontaktträger	Kunststoff, PBT, grau
Kontakte	Metall, CuZn, vergoldet
Poligkeit	12-polig
Strombelastbarkeit	8 A
Bemessungsspannung	max. 125 V
Poligkeit	16-polig
Strombelastbarkeit	8 A
Bemessungsspannung	max. 125 V
Isolationswiderstand	$\geq 10^9 \Omega$
Durchgangswiderstand	$\leq 3 \text{ m}\Omega$
Verschmutzungsgrad	3
Umgebungstemp. Steckverbinder	-40 ... +125 °C
Schutzart	IP67, nur im verschraubten Zustand
Mechanische Lebensdauer	max. 100 Steckzyklen
Außendurchmesser der Leitung	8 ... 12 mm
Adernquerschnitt/Klemmvermögen	0.34...1 mm <sup>2</sup>
Anschlussart	Crimpen

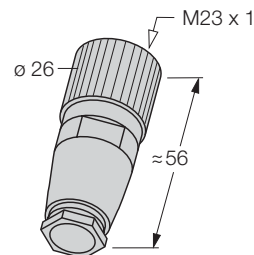

M12 x 1-Verteilerboxen siehe Abschnitt 12

### Standardleitungslängen

Belegung	Leistungsqualität Adernaufbau	Typ-Bezeichnung Bestellnummer
<b>12-polig</b> 		MKC12C 8017132
<b>16-polig</b> 		MKC16C 8017131

STAND: 07.2005

Irrtümer und Änderungen vorbehalten

9

# M23 x 1 - Rundsteckverbinder

## Kupplung gerade, selbstkonfektionierbar, mit Crimpkontakten



Steckverbinder	Konfektionierbare Kupplung, M23 x 1, gerade
Griffkörper	Metall, CuZn, vernickelt, silber
Überwurfmutter/ -schraube	Metall, CuZn, vernickelt
Kontaktträger	Kunststoff, PBT, grau
Kontakte	Metall, CuZn, vergoldet
Poligkeit	19-polig
Strombelastbarkeit	10 A Kontakte 6, 12, 19 und 4 A restliche Kontakte
Bemessungsspannung	max. 125 V
Isolationswiderstand	$\geq 10^9 \Omega$
Durchgangswiderstand	$\leq 3 \text{ m}\Omega$
Verschmutzungsgrad	3
Umgebungstemp. Steckverbinder	-40 ... +125 °C
Schutzart	IP67, nur im verschraubten Zustand
Mechanische Lebensdauer	max. 100 Steckzyklen
Außendurchmesser der Leitung	10 ... 14 mm
Adernquerschnitt/Klemmvermögen	0.34...1 mm <sup>2</sup>
Anschlussart	Crimpen

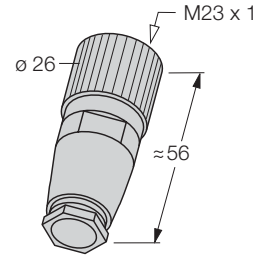

M12 x 1-Verteilerboxen siehe Abschnitt 12

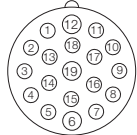
		Standardleitungslängen
Belegung	Leitungsqualität <small>Adernaufbau</small>	Typ-Bezeichnung Bestellnummer
<b>19-polig</b>  		MKC19C 8017130

STAND: 07.2005  
Irrtümer und Änderungen vorbehalten

# M23 x 1 - Rundsteckverbinder

## Anschlussleitung abgew., für 4fach M12 x 1- Verteilerbox, E/A-Steckplätze 3-polig + PE

**TURCK**

Industrielle  
Automation

Steckverbinder	Kupplung, M23 x 1, abgewinkelt
Griffkörper	Kunststoff, TPU, blau
Überwurfmutter/ -schraube	Metall, CuZn, vernickelt
Kontaktträger	Kunststoff, PBT GF, weiß
Kontakte	Metall, CuZn, vergoldet
Poligkeit	12-polig
Strombelastbarkeit	8 A Kontakte 10, 11, 12 und 4 A restliche Kontakte
Bemessungsspannung	max. 125 V
Isolationswiderstand	$\geq 10^9 \Omega$
Durchgangswiderstand	$\leq 5 \text{ m}\Omega$
Verschmutzungsgrad	3/2
Umgebungstemp. Steckverbinder	-30 ... +90 °C
Schutzart	IP67, nur im verschraubten Zustand
Mechanische Lebensdauer	max. 100 Steckzyklen

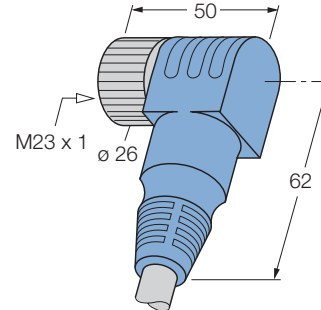

M12 x 1-Verteilerboxen siehe Abschnitt 12

Belegung	Leitungsqualität Adernaufbau	Standardleitungslängen			
		5 m	10 m	15 m	
<b>12-polig</b> 	<b>PUR, halogenfrei</b> , schwarz 4 x 0.34 mm <sup>2</sup> / 3 x 1 mm <sup>2</sup> / Ø 8.2 mm	WMKCU12.001-5/S366 8026043	WMKCU12.001-10/S366 8026044	WMKCU12.001-15/S366 8026045	

STAND: 07.2005

Irrtümer und Änderungen vorbehalten

# M23 x 1 - Rundsteckverbinder

## Anschlussleitung abgew., für 4fach M12 x 1- Verteilerbox, E/A-Steckplätze 4-polig + PE



Steckverbinder	Kupplung, M23 x 1, abgewinkelt
Griffkörper	Kunststoff, TPU, blau
Überwurfmutter/ -schraube	Metall, CuZn, vernickelt
Kontaktträger	Kunststoff, PBT GF, weiß
Kontakte	Metall, CuZn, vergoldet
Poligkeit	19-polig
Strombelastbarkeit	10 A Kontakte 6, 12, 19 und 4 A restliche Kontakte
Bemessungsspannung	max. 125 V
Isolationswiderstand	≥ 10 <sup>9</sup> Ω
Durchgangswiderstand	≤ 5 mΩ
Verschmutzungsgrad	3/2
Umgebungstemp. Steckverbinder	-30 ... +90 °C
Schutzart	IP67, nur im verschraubten Zustand
Mechanische Lebensdauer	max. 100 Steckzyklen

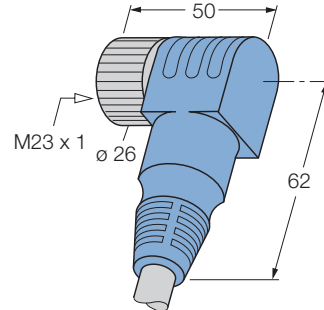

M12 x 1-Verteilerboxen siehe Abschnitt 12

Belegung	Leitungsqualität Adernaufbau	Standardleitungslängen		
		5 m	10 m	15 m
<b>19-polig</b> 	<b>PUR, halogenfrei, schwarz</b> 8 x 0.34 mm <sup>2</sup> / 3 x 1 mm <sup>2</sup> / Ø 8.8 mm	WMKCU19.001-5/S366	WMKCU19.001-10/S366	WMKCU19.001-15/S366
		8026046	8026047	8026048

STAND: 07.2005  
Irrtümer und Änderungen vorbehalten

# M23 x 1 - Rundsteckverbinder

## Anschlussleitung abgew., für 8fach M12 x 1- Verteilerbox, E/A-Steckplätze 3-polig + PE

**TURCK**

Industrielle  
Automation

Steckverbinder	Kupplung, M23 x 1, abgewinkelt
Griffkörper	Kunststoff, TPU, blau
Überwurfmutter/ -schraube	Metall, CuZn, vernickelt
Kontaktträger	Kunststoff, PBT GF, weiß
Kontakte	Metall, CuZn, vergoldet
Poligkeit	12-polig
Strombelastbarkeit	8 A Kontakte 10, 11, 12 und 4 A restliche Kontakte
Bemessungsspannung	max. 125 V
Isolationswiderstand	$\geq 10^9 \Omega$
Durchgangswiderstand	$\leq 5 \text{ m}\Omega$
Verschmutzungsgrad	3/2
Umgebungstemp. Steckverbinder	-30 ... +90 °C
Schutzart	IP67, nur im verschraubten Zustand
Mechanische Lebensdauer	max. 100 Steckzyklen

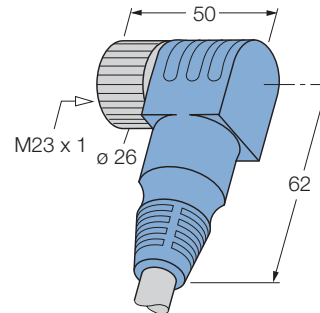

M12 x 1-Verteilerboxen siehe Abschnitt 12

Belegung	Leitungsqualität Adernaufbau	Standardleitungslängen			
		5 m	10 m	15 m	
<p style="text-align: center;"><b>12-polig</b></p>	<b>PUR, halogenfrei</b> , schwarz 8 x 0.34 mm <sup>2</sup> / 3 x 1 mm <sup>2</sup> / Ø 8.8 mm	WMKCU12.003-5/S366 8026049	WMKCU12.003-10/S366 8026050	WMKCU12.003-15/S366 8026051	

STAND: 07.2005

Irrtümer und Änderungen vorbehalten

# M23 x 1 - Rundsteckverbinder

## Anschlussleitung abgew., für 8fach M12 x 1- Verteilerbox, E/A-Steckplätze 4-polig + PE



Steckverbinder	Kupplung, M23 x 1, abgewinkelt
Griffkörper	Kunststoff, TPU, blau
Überwurfmutter/ -schraube	Metall, CuZn, vernickelt
Kontaktträger	Kunststoff, PBT GF, weiß
Kontakte	Metall, CuZn, vergoldet
Poligkeit	19-polig
Strombelastbarkeit	10 A Kontakte 6, 12, 19 und 4 A restliche Kontakte
Bemessungsspannung	max. 125 V
Isolationswiderstand	≥ 10 <sup>9</sup> Ω
Durchgangswiderstand	≤ 5 mΩ
Verschmutzungsgrad	3/2
Umgebungstemp. Steckverbinder	-30 ... +90 °C
Schutzart	IP67, nur im verschraubten Zustand
Mechanische Lebensdauer	max. 100 Steckzyklen

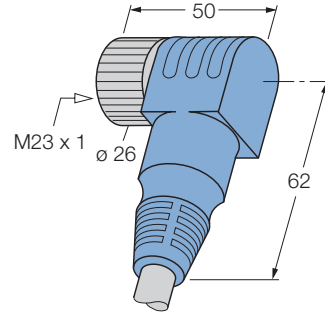

M12 x 1-Verteilerboxen siehe Abschnitt 12

Belegung	Leitungsqualität Adernaufbau	Standardleitungslängen		
		5 m	10 m	15 m
<p style="text-align: center;"><b>19-polig</b></p>	<b>PUR, halogenfrei, schwarz</b> 16 x 0.34 mm <sup>2</sup> / 3 x 1 mm <sup>2</sup> / Ø 10.7 mm	WMKCU19.003-5/S366 8017111	WMKCU19.003-10/S366 8017112	WMKCU19.003-15/S366 8017113

STAND: 07.2005

Irrtümer und Änderungen vorbehalten



# M23 x 1 - Rundsteckverbinder

## Kupplung abgewinkelt, selbstkonfektionierbar, mit Lötkontakten



**TURCK**

Industrielle  
Automation

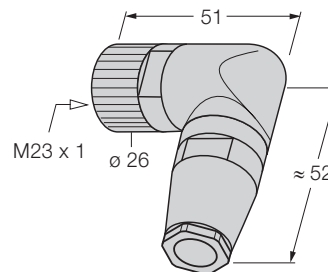
Steckverbinder	Konfektionierbare Kupplung, M23 x 1, abgewinkelt
Griffkörper	Metall, CuZn, vernickelt, silber
Überwurfmutter/ -schraube	Metall, CuZn, vernickelt
Kontaktträger	Kunststoff, PBT, grau
Kontakte	Metall, CuZn, vergoldet
Poligkeit	12-polig
Strombelastbarkeit	8 A
Bemessungsspannung	max. 125 V
Poligkeit	16-polig
Strombelastbarkeit	8 A
Bemessungsspannung	max. 125 V
Isolationswiderstand	$\geq 10^9 \Omega$
Durchgangswiderstand	$\leq 3 m\Omega$
Verschmutzungsgrad	3
Umgebungstemp. Steckverbinder	-40 ... +125 °C
Schutzart	IP67, nur im verschraubten Zustand
Mechanische Lebensdauer	max. 100 Steckzyklen
Außendurchmesser der Leitung	8 ... 12 mm
Adernquerschnitt/Klemmvermögen	max. 1 mm <sup>2</sup>
Anschlussart	Löten

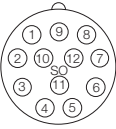

M12 x 1-Verteilerboxen siehe Abschnitt 12

		Standardleitungslängen
Belegung	Leitungsqualität <small>Adernaufbau</small>	Typ-Bezeichnung Bestellnummer
<b>12-polig</b> 		WMKC12L 8017153
<b>16-polig</b> 		WMKC16L 8017152

STAND: 07.2005

Irrtümer und Änderungen vorbehalten

# M23 x 1 - Rundsteckverbinder

## Kupplung abgewinkelt, selbstkonfektionierbar, mit Lötkontakten



Steckverbinder	Konfektionierbare Kupplung, M23 x 1, abgewinkelt
Griffkörper	Metall, CuZn, vernickelt, silber
Überwurfmutter/ -schraube	Metall, CuZn, vernickelt
Kontaktträger	Kunststoff, PBT, grau
Kontakte	Metall, CuZn, vergoldet
Poligkeit	19-polig
Strombelastbarkeit	10 A Kontakte 6, 12, 19 und 4 A restliche Kontakte
Bemessungsspannung	max. 125 V
Isolationswiderstand	$\geq 10^9 \Omega$
Durchgangswiderstand	$\leq 3 \text{ m}\Omega$
Verschmutzungsgrad	3
Umgebungstemp. Steckverbinder	-40 ... +125 °C
Schutzart	IP67, nur im verschraubten Zustand
Mechanische Lebensdauer	max. 100 Steckzyklen
Außendurchmesser der Leitung	10 ... 14 mm
Adernquerschnitt/Klemmvermögen	max. 1 mm <sup>2</sup>
Anschlussart	Löten

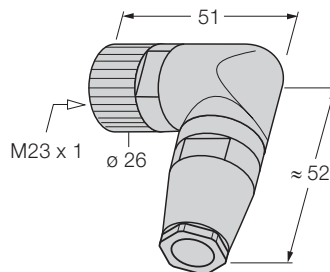

M12 x 1-Verteilerboxen siehe Abschnitt 12

		Standardleitungslängen
Belegung	Leitungsqualität <small>Adernaufbau</small>	Typ-Bezeichnung Bestellnummer
<b>19-polig</b>  		WMKC19L 8017151

STAND: 07.2005  
Irrtümer und Änderungen vorbehalten

# M23 x 1 - Rundsteckverbinder

## Kupplung abgewinkelt, selbstkonfektionierbar, mit Crimpkontakten

**TURCK**

Industrielle  
Automation

Steckverbinder	Konfektionierbare Kupplung, M23 x 1, abgewinkelt
Griffkörper	Metall, CuZn, vernickelt, silber
Überwurfmutter/ -schraube	Metall, CuZn, vernickelt
Kontaktträger	Kunststoff, PBT, grau
Kontakte	Metall, CuZn, vergoldet
Poligkeit	12-polig
Strombelastbarkeit	8 A
Bemessungsspannung	max. 125 V
Poligkeit	16-polig
Strombelastbarkeit	8 A
Bemessungsspannung	max. 125 V
Isolationswiderstand	$\geq 10^9 \Omega$
Durchgangswiderstand	$\leq 3 \text{ m}\Omega$
Verschmutzungsgrad	3
Umgebungstemp. Steckverbinder	-40 ... +125 °C
Schutzart	IP67, nur im verschraubten Zustand
Mechanische Lebensdauer	max. 100 Steckzyklen
Außendurchmesser der Leitung	8 ... 12 mm
Adernquerschnitt/Klemmvermögen	0.34...1 mm <sup>2</sup>
Anschlussart	Crimpen

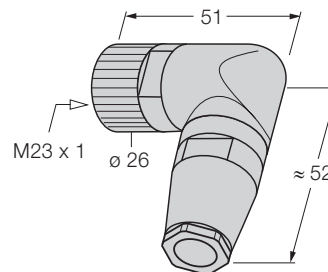

M12 x 1-Verteilerboxen siehe Abschnitt 12

		Standardleitungslängen
Belegung	Leistungsqualität Adernaufbau	Typ-Bezeichnung Bestellnummer
<b>12-polig</b> 		WMKC12C 8017156
<b>16-polig</b> 		WMKC16C 8017155

STAND: 07.2005

Irrtümer und Änderungen vorbehalten

9

# M23 x 1 - Rundsteckverbinder

## Kupplung abgewinkelt, selbstkonfektionierbar, mit Crimpkontakten



Steckverbinder	Konfektionierbare Kupplung, M23 x 1, abgewinkelt
Griffkörper	Metall, CuZn, vernickelt, silber
Überwurfmutter/ -schraube	Metall, CuZn, vernickelt
Kontaktträger	Kunststoff, PBT, grau
Kontakte	Metall, CuZn, vergoldet
Poligkeit	19-polig
Strombelastbarkeit	10 A Kontakte 6, 12, 19 und 4 A restliche Kontakte
Bemessungsspannung	max. 125 V
Isolationswiderstand	$\geq 10^9 \Omega$
Durchgangswiderstand	$\leq 3 \text{ m}\Omega$
Verschmutzungsgrad	3
Umgebungstemp. Steckverbinder	-40 ... +125 °C
Schutzart	IP67, nur im verschraubten Zustand
Mechanische Lebensdauer	max. 100 Steckzyklen
Außendurchmesser der Leitung	10 ... 14 mm
Adernquerschnitt/Klemmvermögen	0.34...1 mm <sup>2</sup>
Anschlussart	Crimpen

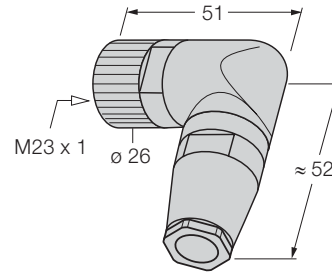

M12 x 1-Verteilerboxen siehe Abschnitt 12

		Standardleitungslängen
Belegung	Leitungsqualität <small>Adernaufbau</small>	Typ-Bezeichnung Bestellnummer
<b>19-polig</b>  		WMKC19C 8017154

STAND: 07.2005  
Irrtümer und Änderungen vorbehalten

**10****Verbindungsleitungen**

---

Kupplung M8/Ø 8 mm – Stecker M8/Ø 8 mm 10.1 - 10.24

---

Kupplung M8 x 1/Ø 8 mm – Stecker M12 x 1 10.25 - 10.40

---

Kupplung M12 x 1 – Stecker M12 x 1 10.41 - 10.78

---

Stecker 7/8" – Kupplung 7/8" 10.79 - 10.98

---

Ventilstecker – Stecker M12 x 1 10.99 - 10.104

---

## Typenschlüssel: Verbindungsleitungen – Beispiel

(siehe auch Typenschlüssel der einseitig konfektionierten Leitungen)

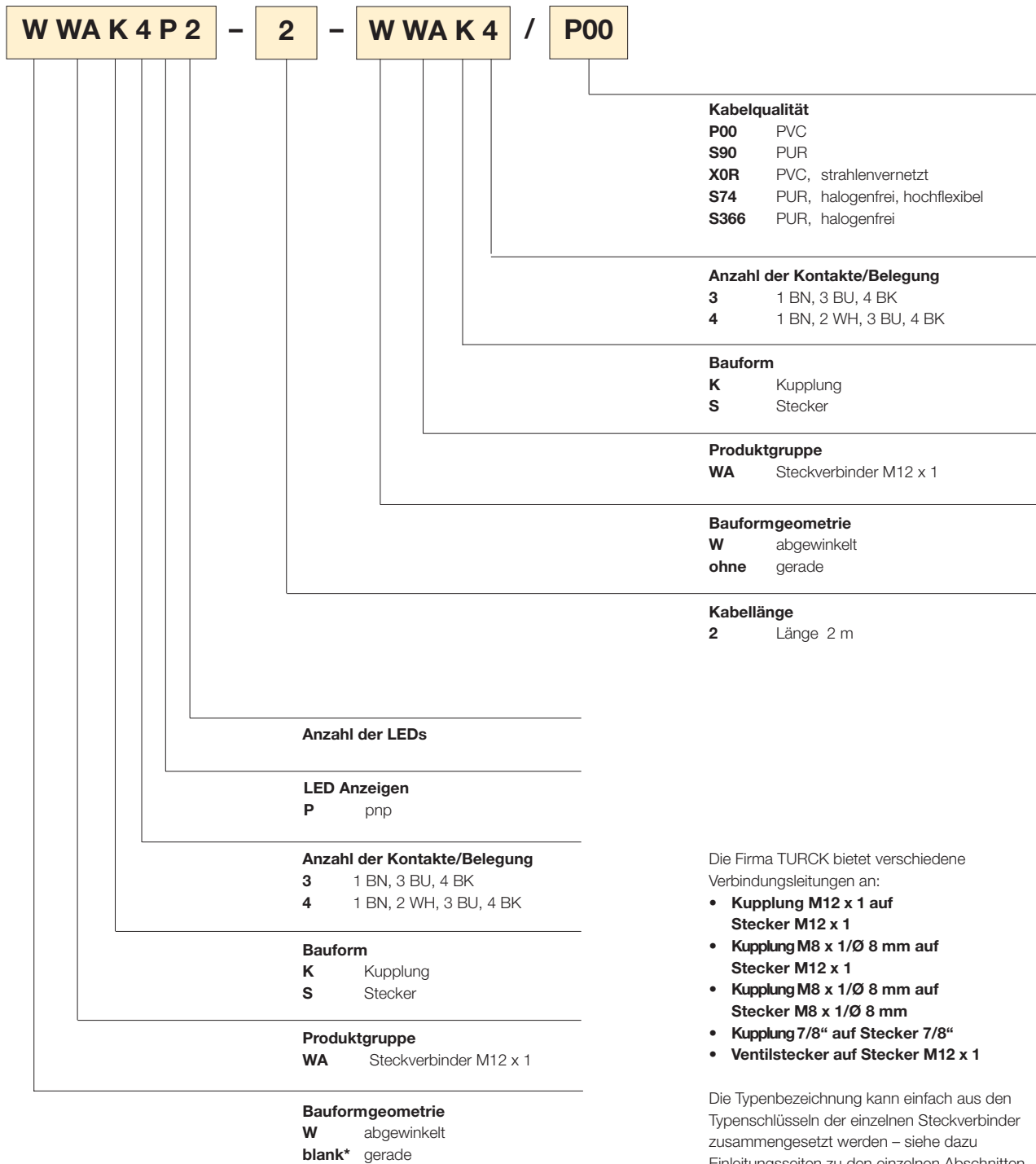

# Verbindungsleitungen

## Kupplung Ø 8 mm gerade, schnappbar - Stecker Ø 8 mm gerade, schnappbar

**TURCK**

Industrielle  
Automation

Steckverbinder  
Griffkörper  
Kontaktträger  
Kontakte

Kupplung, Ø 8mm, gerade  
Kunststoff, TPU, blau  
Kunststoff, PA 6 GF, schwarz  
Metall, CuZn, vergoldet

Steckverbinder  
Griffkörper  
Kontaktträger  
Kontakte

Stecker, Ø 8 mm, gerade  
Kunststoff, TPU, blau  
Kunststoff, PA 6-3-T, schwarz  
Metall, CuZn, vergoldet

Bemessungsspannung  
Strombelastbarkeit  
Isolationswiderstand  
Durchgangswiderstand  
Verschmutzungsgrad

max. 60 V  
4 A  
≥ 10<sup>9</sup> Ω  
≤ 5 mΩ  
3/2

Umgebungstemp. Steckverbinder  
Schutzart  
Mechanische Lebensdauer

-30 ... +90 °C  
IP67, nur im gesteckten Zustand  
max. 100 Steckzyklen

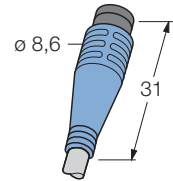
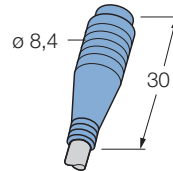

Belegung	Leitungsqualität Adernaufbau	Standardleitungslängen		
		0.3 m	0.6 m	1 m
<b>3-polig</b> 	<b>PVC, grau</b> 3 x 0.25 mm <sup>2</sup> / Ø 4.4 mm	KP3-0,3-SP3/P00 8022470	...-0.6-/... 8022471	...-1-/... 8022472
	<b>PVC, strahlenvernetzt, orange</b> 3 x 0.25 mm <sup>2</sup> / Ø 4.4 mm	KP3-0,3-SP3/XOR 8022476	...-0.6-/... 8022477	...-1-/... 8022478
	<b>PUR/PVC, grau</b> 3 x 0.25 mm <sup>2</sup> / Ø 4.4 mm	KP3-0,3-SP3/S90 8009701	...-0.6-/... 8009702	...-1-/... 8009695
	<b>PUR, halogenfrei, orange</b> 3 x 0.25 mm <sup>2</sup> / Ø 4.4 mm	KP3-0,3-SP3/S74 8022482	...-0.6-/... 8022483	...-1-/... 8022484
	<b>PUR, halogenfrei, grau</b> 3 x 0.25 mm <sup>2</sup> / Ø 4.5 mm	KP3-0,3-SP3/S366 8022488	...-0.6-/... 8022489	...-1-/... 8022490
	<b>PUR, strahlenvernetzt, orange</b> 3 x 0.34 mm <sup>2</sup> / Ø 4.4 mm	KP3-0,3-SP3/S77/S398 8024056	...-0.6-/... 8024057	...-1-/... 8024058
<b>3-polig</b> 		Standardleitungslängen		
		1.5 m	2 m	5 m
	<b>PVC, grau</b> 3 x 0.25 mm <sup>2</sup> / Ø 4.4 mm	KP3-1,5-SP3/P00 8022473	...-2-/... 8009696	...-5-/... 8009700
	<b>PVC, strahlenvernetzt, orange</b> 3 x 0.25 mm <sup>2</sup> / Ø 4.4 mm	KP3-1,5-SP3/XOR 8022479	...-2-/... 8009698	...-5-/... 8022480
	<b>PUR/PVC, grau</b> 3 x 0.25 mm <sup>2</sup> / Ø 4.4 mm	KP3-1,5-SP3/S90 8009703	...-2-/... 8009697	...-5-/... 8021129
	<b>PUR, halogenfrei, orange</b> 3 x 0.25 mm <sup>2</sup> / Ø 4.4 mm	KP3-1,5-SP3/S74 8022485	...-2-/... 8009699	...-5-/... 8022486
<b>PUR, halogenfrei, grau</b> 3 x 0.25 mm <sup>2</sup> / Ø 4.5 mm	KP3-1,5-SP3/S366 8022491	...-2-/... 8022492	...-5-/... 8022493	
<b>PUR, strahlenvernetzt, orange</b> 3 x 0.34 mm <sup>2</sup> / Ø 4.4 mm	KP3-1,5-SP3/S77/S398 8024059	...-2-/... 8024060	...-5-/... 8024061	

STAND: 07.2005

Irrtümer und Änderungen vorbehalten

10

# Verbindungsleitungen

## Kupplung Ø 8 mm gerade, schnappbar - Stecker Ø 8 mm gerade, schnappbar



Steckverbinder  
Griffkörper  
Kontaktträger  
Kontakte

Kupplung, Ø 8mm, gerade  
Kunststoff, TPU, blau  
Kunststoff, PA 6 GF, schwarz  
Metall, CuZn, vergoldet

Steckverbinder  
Griffkörper  
Kontaktträger  
Kontakte

Stecker, Ø 8 mm, gerade  
Kunststoff, TPU, blau  
Kunststoff, PA 6-3-T, schwarz  
Metall, CuZn, vergoldet

Bemessungsspannung  
Strombelastbarkeit  
Isolationswiderstand  
Durchgangswiderstand  
Verschmutzungsgrad

max. 30 V  
4 A  
≥ 10<sup>9</sup> Ω  
≤ 5 mΩ  
3/2

Umgebungstemp. Steckverbinder  
Schutzart  
Mechanische Lebensdauer

-30 ... +90 °C  
IP67, nur im gesteckten Zustand  
max. 100 Steckzyklen

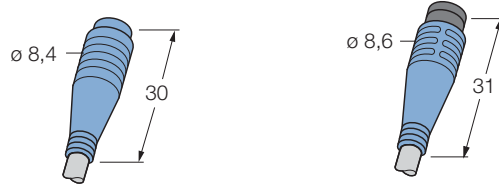

Belegung	Leitungsqualität Adernaufbau	Standardleitungslängen		
		0.3 m	0.6 m	1 m
<b>4-polig</b> 	<b>PVC, grau</b> 4 x 0.25 mm <sup>2</sup> / Ø 4.4 mm	KP4-0,3-SP4/P00 8022502	...-0.6-/... 8022503	...-1-/... 8017150
	<b>PVC, strahlenvernetzt, orange</b> 4 x 0.25 mm <sup>2</sup> / Ø 4.4 mm	KP4-0,3-SP4/XOR 8022515	...-0.6-/... 8022516	...-1-/... 8022517
	<b>PUR/PVC, grau</b> 4 x 0.25 mm <sup>2</sup> / Ø 4.4 mm	KP4-0,3-SP4/S90 8022508	...-0.6-/... 8022509	...-1-/... 8022510
	<b>PUR, halogenfrei, grau</b> 4 x 0.34 mm <sup>2</sup> / Ø 4.7 mm	KP4-0,3-SP4/S77/S366 8024063	...-0.6-/... 8024064	...-1-/... 8024065
	<b>PUR, strahlenvernetzt, orange</b> 4 x 0.34 mm <sup>2</sup> / Ø 4.8 mm	KP4-0,3-SP4/S77/S398 8024070	...-0.6-/... 8024071	...-1-/... 8024072
<b>4-polig</b> 		Standardleitungslängen		
		1.5 m	2 m	5 m
	<b>PVC, grau</b> 4 x 0.25 mm <sup>2</sup> / Ø 4.4 mm	KP4-1,5-SP4/P00 8022504	...-2-/... 8017264	...-5-/... 8022505
	<b>PVC, strahlenvernetzt, orange</b> 4 x 0.25 mm <sup>2</sup> / Ø 4.4 mm	KP4-1,5-SP4/XOR 8022518	...-2-/... 8022519	...-5-/... 8022520
	<b>PUR/PVC, grau</b> 4 x 0.25 mm <sup>2</sup> / Ø 4.4 mm	KP4-1,5-SP4/S90 8022511	...-2-/... 8022512	...-5-/... 8022513
	<b>PUR, halogenfrei, grau</b> 4 x 0.34 mm <sup>2</sup> / Ø 4.7 mm	KP4-1,5-SP4/S77/S366 8024066	...-2-/... 8024067	...-5-/... 8024068
<b>PUR, strahlenvernetzt, orange</b> 4 x 0.34 mm <sup>2</sup> / Ø 4.8 mm	KP4-1,5-SP4/S77/S398 8024073	...-2-/... 8024074	...-5-/... 8024075	

STAND: 07.2005

Irrtümer und Änderungen vorbehalten



# Verbindungsleitungen

## Kupplung Ø 8 mm gerade, schnappbar, mit Zugsicherung - Stecker Ø 8 mm gerade, schnappbar

**TURCK**

Industrielle  
Automation

Steckverbinder  
Griffkörper  
Kontaktträger  
Kontakte  
Abzugsicherung

Kupplung, Ø 8mm, gerade  
Kunststoff, TPU, blau  
Kunststoff, PA 6 GF, schwarz  
Metall, CuZn, vergoldet  
Kunststoff, POM, schwarz

Steckverbinder  
Griffkörper  
Kontaktträger  
Kontakte

Stecker, Ø 8 mm, gerade  
Kunststoff, TPU, blau  
Kunststoff, PA 6-3-T, schwarz  
Metall, CuZn, vergoldet

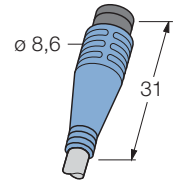
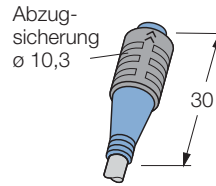

Bemessungsspannung  
Strombelastbarkeit  
Isolationswiderstand  
Durchgangswiderstand  
Verschmutzungsgrad

max. 60 V  
4 A  
≥ 10<sup>9</sup> Ω  
≤ 5 mΩ  
3/2

Umgebungstemp. Steckverbinder  
Schutzart  
Mechanische Lebensdauer

-30 ... +90 °C  
IP67, nur im gesteckten Zustand  
max. 100 Steckzyklen

Belegung	Leitungsqualität Adernaufbau	Standardleitungslängen		
		0.3 m	0.6 m	1 m
<b>3-polig</b> 	<b>PVC, grau</b> 3 x 0.25 mm <sup>2</sup> / Ø 4.4 mm	ZKP3-0,3-SP3/P00 8022536	...-0.6-/... 8022537	...-1-/... 8022538
	<b>PVC, strahlenvernetzt, orange</b> 3 x 0.25 mm <sup>2</sup> / Ø 4.4 mm	ZKP3-0,3-SP3/XOR 8022545	...-0.6-/... 8022546	...-1-/... 8022547
	<b>PUR/PVC, grau</b> 3 x 0.25 mm <sup>2</sup> / Ø 4.4 mm	ZKP3-0,3-SP3/S90 8022542	...-0.6-/... 8022543	...-1-/... 8008692
	<b>PUR, halogenfrei, orange</b> 3 x 0.25 mm <sup>2</sup> / Ø 4.4 mm	ZKP3-0,3-SP3/S74 8022551	...-0.6-/... 8022552	...-1-/... 8022553
	<b>PUR, halogenfrei, grau</b> 3 x 0.25 mm <sup>2</sup> / Ø 4.5 mm	ZKP3-0,3-SP3/S366 8022557	...-0.6-/... 8022558	...-1-/... 8022559
	<b>PUR, strahlenvernetzt, orange</b> 3 x 0.34 mm <sup>2</sup> / Ø 4.4 mm	ZKP3-0,3-SP3/S77/S398 8024077	...-0.6-/... 8024078	...-1-/... 8024079
<b>3-polig</b> 		Standardleitungslängen		
		1.5 m	2 m	5 m
	<b>PVC, grau</b> 3 x 0.25 mm <sup>2</sup> / Ø 4.4 mm	ZKP3-1,5-SP3/P00 8022539	...-2-/... 8013992	...-5-/... 8022540
	<b>PVC, strahlenvernetzt, orange</b> 3 x 0.25 mm <sup>2</sup> / Ø 4.4 mm	ZKP3-1,5-SP3/XOR 8022548	...-2-/... 8009506	...-5-/... 8022549
	<b>PUR/PVC, grau</b> 3 x 0.25 mm <sup>2</sup> / Ø 4.4 mm	ZKP3-1,5-SP3/S90 8009508	...-2-/... 8009505	...-5-/... 8021228
	<b>PUR, halogenfrei, orange</b> 3 x 0.25 mm <sup>2</sup> / Ø 4.4 mm	ZKP3-1,5-SP3/S74 8022554	...-2-/... 8009507	...-5-/... 8022555
<b>PUR, halogenfrei, grau</b> 3 x 0.25 mm <sup>2</sup> / Ø 4.5 mm	ZKP3-1,5-SP3/S366 8022560	...-2-/... 8022561	...-5-/... 8022562	
<b>PUR, strahlenvernetzt, orange</b> 3 x 0.34 mm <sup>2</sup> / Ø 4.4 mm	ZKP3-1,5-SP3/S77/S398 8024080	...-2-/... 8024081	...-5-/... 8024082	

STAND: 07.2005

Irrtümer und Änderungen vorbehalten

10

# Verbindungsleitungen

## Kupplung Ø 8 mm gerade, schnappbar, mit Zugsicherung - Stecker Ø 8 mm gerade, schnappbar



Steckverbinder  
Griffkörper  
Kontaktträger  
Kontakte  
Abzugsicherung

Kupplung, Ø 8mm, gerade  
Kunststoff, TPU, blau  
Kunststoff, PA 6 GF, schwarz  
Metall, CuZn, vergoldet  
Kunststoff, POM, schwarz

Steckverbinder  
Griffkörper  
Kontaktträger  
Kontakte

Stecker, Ø 8 mm, gerade  
Kunststoff, TPU, blau  
Kunststoff, PA 6-3-T, schwarz  
Metall, CuZn, vergoldet

Bemessungsspannung max. 30 V  
Strombelastbarkeit 4 A  
Isolationswiderstand  $\geq 10^9 \Omega$   
Durchgangswiderstand  $\leq 5 m\Omega$   
Verschmutzungsgrad 3/2

Umgebungstemp. Steckverbinder -30 ... +90 °C  
Schutzart IP67, nur im gesteckten Zustand  
Mechanische Lebensdauer max. 100 Steckzyklen

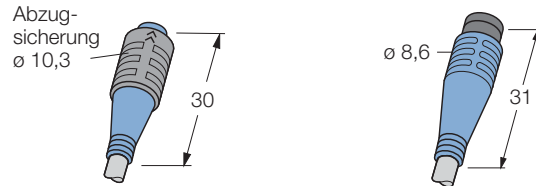

Belegung	Leitungsqualität Adernaufbau	Standardleitungslängen		
		0.3 m	0.6 m	1 m
<b>4-polig</b> 	<b>PVC, grau</b> 4 x 0.25 mm <sup>2</sup> / Ø 4.4 mm	ZKP4-0,3-SP4/P00 8013411	...-0.6-/... 8022633	...-1-/... 8022634
	<b>PVC, strahlenvernetzt, orange</b> 4 x 0.25 mm <sup>2</sup> / Ø 4.4 mm	ZKP4-0,3-SP4/XOR 8022646	...-0.6-/... 8022647	...-1-/... 8022648
	<b>PUR/PVC, grau</b> 4 x 0.25 mm <sup>2</sup> / Ø 4.4 mm	ZKP4-0,3-SP4/S90 8022639	...-0.6-/... 8022640	...-1-/... 8022641
	<b>PUR, halogenfrei, grau</b> 4 x 0.34 mm <sup>2</sup> / Ø 4.7 mm	ZKP4-0,3-SP4/S77/S366 8024084	...-0.6-/... 8024085	...-1-/... 8024086
	<b>PUR, strahlenvernetzt, orange</b> 4 x 0.34 mm <sup>2</sup> / Ø 4.8 mm	ZKP4-0,3-SP4/S77/S398 8024091	...-0.6-/... 8024092	...-1-/... 8024093
<b>4-polig</b> 		Standardleitungslängen		
		1.5 m	2 m	5 m
	<b>PVC, grau</b> 4 x 0.25 mm <sup>2</sup> / Ø 4.4 mm	ZKP4-1,5-SP4/P00 8022635	...-2-/... 8022636	...-5-/... 8022637
	<b>PVC, strahlenvernetzt, orange</b> 4 x 0.25 mm <sup>2</sup> / Ø 4.4 mm	ZKP4-1,5-SP4/XOR 8022649	...-2-/... 8022650	...-5-/... 8022651
	<b>PUR/PVC, grau</b> 4 x 0.25 mm <sup>2</sup> / Ø 4.4 mm	ZKP4-1,5-SP4/S90 8022642	...-2-/... 8022643	...-5-/... 8022644
	<b>PUR, halogenfrei, grau</b> 4 x 0.34 mm <sup>2</sup> / Ø 4.7 mm	ZKP4-1,5-SP4/S77/S366 8024087	...-2-/... 8024088	...-5-/... 8024089
<b>PUR, strahlenvernetzt, orange</b> 4 x 0.34 mm <sup>2</sup> / Ø 4.8 mm	ZKP4-1,5-SP4/S77/S398 8024094	...-2-/... 8024095	...-5-/... 8024096	

STAND: 07.2005

Irrtümer und Änderungen vorbehalten

# Verbindungsleitungen

## Kupplung M8 x 1, gerade, schraubbar - Stecker M8 x 1 gerade, schraubbar

**TURCK**

Industrielle  
Automation

Steckverbinder  
Griffkörper  
Überwurfmutter/-schraube  
Kontaktträger  
Kontakte  
Dichtung

Kupplung, M8 x 1, gerade  
Kunststoff, TPU, blau  
Metall, CuZn, vernickelt  
Kunststoff, TPU, schwarz  
Metall, CuZn, vergoldet  
Kunststoff, FPM (Viton)

Steckverbinder  
Griffkörper  
Überwurfmutter/-schraube  
Kontaktträger  
Kontakte

Stecker, M8 x 1, gerade  
Kunststoff, TPU, blau  
Metall, CuZn, vernickelt  
Kunststoff, TPU, schwarz  
Metall, CuZn, vergoldet

Bemessungsspannung max. 60 V  
Strombelastbarkeit 4 A  
Isolationswiderstand  $\geq 10^9 \Omega$   
Durchgangswiderstand  $\leq 5 \text{ m}\Omega$   
Verschmutzungsgrad 3/2

Umgebungstemp. Steckverbinder -30 ... +90 °C  
Schutzart IP67, nur im verschraubten Zustand  
Mechanische Lebensdauer max. 100 Steckzyklen

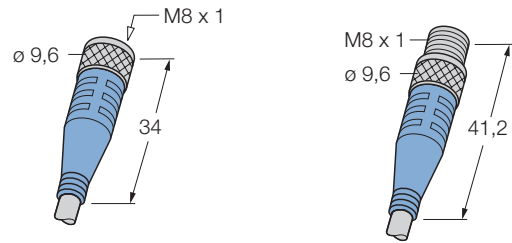

Belegung	Leitungsqualität Adernaufbau	Standardleitungslängen		
		0.3 m	0.6 m	1 m
<b>3-polig</b>  3 BU ○ ○ ○ 1 BN	<b>PVC, grau</b> 3 x 0.25 mm <sup>2</sup> / Ø 4.4 mm	SKP3-0,3-SSP3/P00 8008687	...-0.6-/... 8008688	...-1-/... 8008682
	<b>PVC, strahlenvernetzt, orange</b> 3 x 0.25 mm <sup>2</sup> / Ø 4.4 mm	SKP3-0,3-SSP3/XOR 8022743	...-0.6-/... 8022744	...-1-/... 8022745
	<b>PUR/PVC, grau</b> 3 x 0.25 mm <sup>2</sup> / Ø 4.4 mm	SKP3-0,3-SSP3/S90 8009496	...-0.6-/... 8008689	...-1-/... 8008683
	<b>PUR, halogenfrei, orange</b> 3 x 0.25 mm <sup>2</sup> / Ø 4.4 mm	SKP3-0,3-SSP3/S74 8020258	...-0.6-/... 8020259	...-1-/... 8017853
	<b>PUR, halogenfrei, grau</b> 3 x 0.25 mm <sup>2</sup> / Ø 4.5 mm	SKP3-0,3-SSP3/S366 8022779	...-0.6-/... 8022780	...-1-/... 8022781
	<b>PUR, strahlenvernetzt, orange</b> 3 x 0.34 mm <sup>2</sup> / Ø 4.4 mm	SKP3-0,3-SSP3/S77/S398 8024119	...-0.6-/... 8024120	...-1-/... 8024121
<b>3-polig</b>  1 BN ● ● ● 3 BU	<b>Standardleitungslängen</b>			
		<b>1.5 m</b>	<b>2 m</b>	<b>5 m</b>
	<b>PVC, grau</b> 3 x 0.25 mm <sup>2</sup> / Ø 4.4 mm	SKP3-1,5-SSP3/P00 8016400	...-2-/... 8008684	...-5-/... 8022742
	<b>PVC, strahlenvernetzt, orange</b> 3 x 0.25 mm <sup>2</sup> / Ø 4.4 mm	SKP3-1,5-SSP3/XOR 8022746	...-2-/... 8009494	...-5-/... 8022747
	<b>PUR/PVC, grau</b> 3 x 0.25 mm <sup>2</sup> / Ø 4.4 mm	SKP3-1,5-SSP3/S90 8008690	...-2-/... 8008685	...-5-/... 8008686
	<b>PUR, halogenfrei, orange</b> 3 x 0.25 mm <sup>2</sup> / Ø 4.4 mm	SKP3-1,5-SSP3/S74 8020260	...-2-/... 8009495	...-5-/... 8022749
<b>PUR, halogenfrei, grau</b> 3 x 0.25 mm <sup>2</sup> / Ø 4.5 mm	SKP3-1,5-SSP3/S366 8022782	...-2-/... 8022783	...-5-/... 8022784	
<b>PUR, strahlenvernetzt, orange</b> 3 x 0.34 mm <sup>2</sup> / Ø 4.4 mm	SKP3-1,5-SSP3/S77/S398 8024122	...-2-/... 8024123	...-5-/... 8024124	

STAND: 07.2005

Irrtümer und Änderungen vorbehalten

10

# Verbindungsleitungen

## Kupplung M8 x 1, gerade, schraubbar - Stecker M8 x 1 gerade, schraubbar



Steckverbinder  
Griffkörper  
Überwurfmutter/ -schraube  
Kontaktträger  
Kontakte  
Dichtung

Kupplung, M8 x 1, gerade  
Kunststoff, TPU, blau  
Metall, CuZn, vernickelt  
Kunststoff, TPU, schwarz  
Metall, CuZn, vergoldet  
Kunststoff, FPM (Viton)

Steckverbinder  
Griffkörper  
Überwurfmutter/ -schraube  
Kontaktträger  
Kontakte

Stecker, M8 x 1, gerade  
Kunststoff, TPU, blau  
Metall, CuZn, vernickelt  
Kunststoff, TPU, schwarz  
Metall, CuZn, vergoldet

Bemessungsspannung max. 30 V  
Strombelastbarkeit 4 A  
Isolationswiderstand  $\geq 10^9 \Omega$   
Durchgangswiderstand  $\leq 5 \text{ m}\Omega$   
Verschmutzungsgrad 3/2

Umgebungstemp. Steckverbinder -30 ... +90 °C  
Schutzart IP67, nur im verschraubten Zustand  
Mechanische Lebensdauer max. 100 Steckzyklen

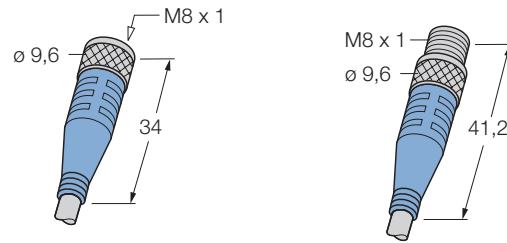

Belegung	Leitungsqualität Adernaufbau	Standardleitungslängen		
		0.3 m	0.6 m	1 m
<b>4-polig</b> 	<b>PVC, grau</b> 4 x 0.25 mm <sup>2</sup> / Ø 4.4 mm	SKP4-0,3-SSP4/P00 8017452	...-0.6-/... 8022751	...-1-/... 8017614
	<b>PVC, strahlenvernetzt, orange</b> 4 x 0.25 mm <sup>2</sup> / Ø 4.4 mm	SKP4-0,3-SSP4/XOR 8022755	...-0.6-/... 8022756	...-1-/... 8022757
	<b>PUR/PVC, grau</b> 4 x 0.25 mm <sup>2</sup> / Ø 4.4 mm	SKP4-0,3-SSP4/S90 8022573	...-0.6-/... 8018728	...-1-/... 8018729
	<b>PUR, halogenfrei, grau</b> 4 x 0.34 mm <sup>2</sup> / Ø 4.7 mm	SKP4-0,3-SSP4/S77/S366 8024126	...-0.6-/... 8024127	...-1-/... 8024128
	<b>PUR, strahlenvernetzt, orange</b> 4 x 0.34 mm <sup>2</sup> / Ø 4.8 mm	SKP4-0,3-SSP4/S77/S398 8024133	...-0.6-/... 8024134	...-1-/... 8024135
<b>4-polig</b> 	<b>PVC, grau</b> 4 x 0.25 mm <sup>2</sup> / Ø 4.4 mm	SKP4-1,5-SSP4/P00 8017613	...-2-/... 8009498	...-5-/... 8019844
	<b>PVC, strahlenvernetzt, orange</b> 4 x 0.25 mm <sup>2</sup> / Ø 4.4 mm	SKP4-1,5-SSP4/XOR 8022758	...-2-/... 8009499	...-5-/... 8022759
	<b>PUR/PVC, grau</b> 4 x 0.25 mm <sup>2</sup> / Ø 4.4 mm	SKP4-1,5-SSP4/S90 8022753	...-2-/... 8014303	...-5-/... 8009500
	<b>PUR, halogenfrei, grau</b> 4 x 0.34 mm <sup>2</sup> / Ø 4.7 mm	SKP4-1,5-SSP4/S77/S366 8024129	...-2-/... 8024130	...-5-/... 8024131
	<b>PUR, strahlenvernetzt, orange</b> 4 x 0.34 mm <sup>2</sup> / Ø 4.8 mm	SKP4-1,5-SSP4/S77/S398 8024136	...-2-/... 8024137	...-5-/... 8024138

STAND: 07.2005

Irrtümer und Änderungen vorbehalten

# Verbindungsleitungen

## Kupplung M8 x 1 - Stecker M8 x 1, gerade, Schirm auf Überwurfmutter/-schraube aufgelegt



Steckverbinder  
 Griffkörper  
 Überwurfmutter/ -schraube  
 Kontaktträger  
 Kontakte  
 Dichtung

Kupplung, M8 x 1, gerade  
 Kunststoff, TPU, blau  
 Metall, CuZn, vernickelt  
 Kunststoff, PA 6 GF, schwarz  
 Metall, CuZn, vergoldet  
 Kunststoff, FPM (Viton)

Steckverbinder  
 Griffkörper  
 Überwurfmutter/-schraube  
 Kontaktträger  
 Kontakte

Stecker, M8 x 1, gerade  
 Kunststoff, TPU, blau  
 Metall, CuZn, vernickelt  
 Kunststoff, PA 6-3-T, schwarz  
 Metall, CuZn, vergoldet

Bemessungsspannung max. 60 V  
 Strombelastbarkeit 4 A  
 Isolationswiderstand  $\geq 10^9 \Omega$   
 Durchgangswiderstand  $\leq 5 \text{ m}\Omega$   
 Verschmutzungsgrad 3/2

Umgebungstemp. Steckverbinder -30 ... +90 °C  
 Schutzart IP67, nur im verschraubten Zustand  
 Mechanische Lebensdauer max. 100 Steckzyklen

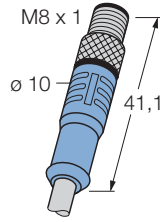
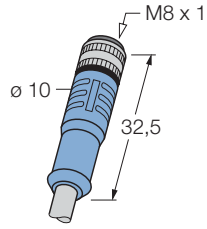

Belegung	Leistungsqualität Adernaufbau	Standardleitungslängen		
		0.3 m	0.6 m	1 m
<b>3-polig</b> 	<b>PVC, geschirmt, grau</b> 3 x 0.25 mm <sup>2</sup> / Ø 4.4 mm	SKPS3-0,3-SSPS3/P00 8028335	...-0.6-/... 8028336	...-1-/... 8028337
	<b>PUR, geschirmt, halogenfrei, grau</b> 3 x 0.25 mm <sup>2</sup> / Ø 4.4 mm	SKPS3-0,3-SSPS3/S366 8028341	...-0.6-/... 8028342	...-1-/... 8028343
<b>3-polig</b> 		Standardleitungslängen		
		1.5 m	2 m	5 m
	<b>PVC, geschirmt, grau</b> 3 x 0.25 mm <sup>2</sup> / Ø 4.4 mm	SKPS3-1,5-SSPS3/P00 8028338	...-2-/... 8027206	...-5-/... 8028339
	<b>PUR, geschirmt, halogenfrei, grau</b> 3 x 0.25 mm <sup>2</sup> / Ø 4.4 mm	SKPS3-1,5-SSPS3/S366 8028344	...-2-/... 8028345	...-5-/... 8028346

STAND: 07.2005  
Irrtümer und Änderungen vorbehalten

10

# Verbindungsleitungen

## Kupplung M8 x 1 - Stecker M8 x 1, gerade, Schirm auf Überwurfmutter/-schraube aufgelegt



Steckverbinder  
Griffkörper  
Überwurfmutter/-schraube  
Kontaktträger  
Kontakte  
Dichtung

Kupplung, M8 x 1, gerade  
Kunststoff, TPU, blau  
Metall, CuZn, vernickelt  
Kunststoff, PA 6 GF, schwarz  
Metall, CuZn, vergoldet  
Kunststoff, FPM (Viton)

Steckverbinder  
Griffkörper  
Überwurfmutter/-schraube  
Kontaktträger  
Kontakte

Stecker, M8 x 1, gerade  
Kunststoff, TPU, blau  
Metall, CuZn, vernickelt  
Kunststoff, PA 6-3-T, schwarz  
Metall, CuZn, vergoldet

Bemessungsspannung max. 30 V  
Strombelastbarkeit 4 A  
Isolationswiderstand  $\geq 10^9 \Omega$   
Durchgangswiderstand  $\leq 5 \text{ m}\Omega$   
Verschmutzungsgrad 3/2

Umgebungstemp. Steckverbinder -30 ... +90 °C  
Schutzart IP67, nur im verschraubten Zustand  
Mechanische Lebensdauer max. 100 Steckzyklen

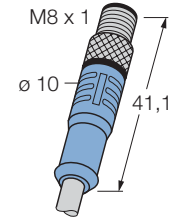
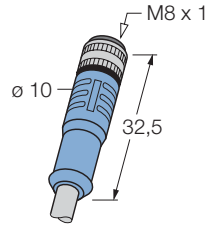

Belegung	Leitungsqualität Adernaufbau	Standardleitungslängen		
		0.3 m	0.6 m	1 m
<b>4-polig</b>  4 BK ○ ○ 2 WH 3 BU ○ ○ 1 BN	<b>PVC, geschirmt, grau</b> 4 x 0.25 mm <sup>2</sup> / Ø 5.2 mm	SKPS4-0,3-SSPS4/P00 8028348	...-0.6-/... 8028349	...-1-/... 8028350
	<b>PUR, geschirmt, halogenfrei, grau</b> 4 x 0.25 mm <sup>2</sup> / Ø 5.2 mm	SKPS4-0,3-SSPS4/S366 8028354	...-0.6-/... 8028355	...-1-/... 8028356
<b>4-polig</b>  2 WH ● ● 4 BK 1 BN ● ● 3 BU		<b>Standardleitungslängen</b>		
		<b>1.5 m</b>	<b>2 m</b>	<b>5 m</b>
	<b>PVC, geschirmt, grau</b> 4 x 0.25 mm <sup>2</sup> / Ø 5.2 mm	SKPS4-1,5-SSPS4/P00 8028351	...-2-/... 8027207	...-5-/... 8027352
	<b>PUR, geschirmt, halogenfrei, grau</b> 4 x 0.25 mm <sup>2</sup> / Ø 5.2 mm	SKPS4-1,5-SSPS4/S366 8028357	...-2-/... 8028358	...-5-/... 8028359

STAND: 07.2005  
Irrtümer und Änderungen vorbehalten

# Verbindungsleitungen

## Kupplung Ø 8 mm abgewinkelt, schnappbar - Stecker Ø 8 mm gerade, schnappbar

**TURCK**

Industrielle  
Automation

Steckverbinder  
Griffkörper  
Kontaktträger  
Kontakte

Kupplung, Ø 8mm, abgewinkelt  
Kunststoff, TPU, blau  
Kunststoff, PA 6 GF, schwarz  
Metall, CuZn, vergoldet

Steckverbinder  
Griffkörper  
Kontaktträger  
Kontakte

Stecker, Ø 8 mm, gerade  
Kunststoff, TPU, blau  
Kunststoff, PA 6-3-T, schwarz  
Metall, CuZn, vergoldet

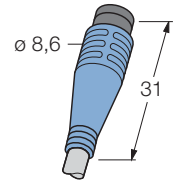
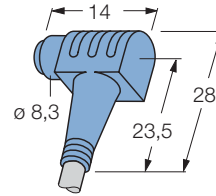

Bemessungsspannung  
Strombelastbarkeit  
Isolationswiderstand  
Durchgangswiderstand  
Verschmutzungsgrad

max. 60 V  
4 A  
≥ 10<sup>9</sup> Ω  
≤ 5 mΩ  
3/2

Umgebungstemp. Steckverbinder  
Schutzart  
Mechanische Lebensdauer

-30 ... +90 °C  
IP67, nur im gesteckten Zustand  
max. 100 Steckzyklen

Belegung	Leitungsqualität Adernaufbau	Standardleitungslängen		
		0.3 m	0.6 m	1 m
<b>3-polig</b> 	<b>PVC, grau</b> 3 x 0.25 mm <sup>2</sup> / Ø 4.4 mm	WKP3-0,3-SP3/P00 8022667	...-0.6-/... 8022668	...-1-/... 8022669
	<b>PVC, strahlenvernetzt, orange</b> 3 x 0.25 mm <sup>2</sup> / Ø 4.4 mm	WKP3-0,3-SP3/XOR 8022680	...-0.6-/... 8022681	...-1-/... 8022682
	<b>PUR/PVC, grau</b> 3 x 0.25 mm <sup>2</sup> / Ø 4.4 mm	WKP3-0,3-SP3/S90 8017477	...-0.6-/... 8022674	...-1-/... 8022675
	<b>PUR, halogenfrei, orange</b> 3 x 0.25 mm <sup>2</sup> / Ø 4.4 mm	WKP3-0,3-SP3/S74 8022687	...-0.6-/... 8022688	...-1-/... 8022689
	<b>PUR, halogenfrei, grau</b> 3 x 0.25 mm <sup>2</sup> / Ø 4.5 mm	WKP3-0,3-SP3/S366 8022720	...-0.6-/... 8022721	...-1-/... 8022722
	<b>PUR, strahlenvernetzt, orange</b> 3 x 0.34 mm <sup>2</sup> / Ø 4.4 mm	WKP3-0,3-SP3/S77/S398 8024098	...-0.6-/... 8024099	...-1-/... 8024100
<b>3-polig</b> 		Standardleitungslängen		
		1.5 m	2 m	5 m
	<b>PVC, grau</b> 3 x 0.25 mm <sup>2</sup> / Ø 4.4 mm	WKP3-1,5-SP3/P00 8022670	...-2-/... 8022671	...-5-/... 8022672
	<b>PVC, strahlenvernetzt, orange</b> 3 x 0.25 mm <sup>2</sup> / Ø 4.4 mm	WKP3-1,5-SP3/XOR 8022683	...-2-/... 8022684	...-5-/... 8022685
	<b>PUR/PVC, grau</b> 3 x 0.25 mm <sup>2</sup> / Ø 4.4 mm	WKP3-1,5-SP3/S90 8022676	...-2-/... 8022677	...-5-/... 8022678
	<b>PUR, halogenfrei, orange</b> 3 x 0.25 mm <sup>2</sup> / Ø 4.4 mm	WKP3-1,5-SP3/S74 8022690	...-2-/... 8022691	...-5-/... 8022692
<b>PUR, halogenfrei, grau</b> 3 x 0.25 mm <sup>2</sup> / Ø 4.5 mm	WKP3-1,5-SP3/S366 8022723	...-2-/... 8022724	...-5-/... 8022725	
<b>PUR, strahlenvernetzt, orange</b> 3 x 0.34 mm <sup>2</sup> / Ø 4.4 mm	WKP3-1,5-SP3/S77/S398 8024101	...-2-/... 8024102	...-5-/... 8024103	

STAND: 07.2005

Irrtümer und Änderungen vorbehalten

10

# Verbindungsleitungen

## Kupplung Ø 8 mm abgewinkelt, schnappbar - Stecker Ø 8 mm gerade, schnappbar



Steckverbinder	Kupplung, Ø 8mm, abgewinkelt
Griffkörper	Kunststoff, TPU, blau
Kontaktträger	Kunststoff, PA 6 GF, schwarz
Kontakte	Metall, CuZn, vergoldet
Steckverbinder	Stecker, Ø 8 mm, gerade
Griffkörper	Kunststoff, TPU, blau
Kontaktträger	Kunststoff, PA 6-3-T, schwarz
Kontakte	Metall, CuZn, vergoldet
Bemessungsspannung	max. 30 V
Strombelastbarkeit	4 A
Isolationswiderstand	≥ 10 <sup>9</sup> Ω
Durchgangswiderstand	≤ 5 mΩ
Verschmutzungsgrad	3/2
Umgebungstemp. Steckverbinder	-30 ... +90 °C
Schutzart	IP67, nur im gesteckten Zustand
Mechanische Lebensdauer	max. 100 Steckzyklen

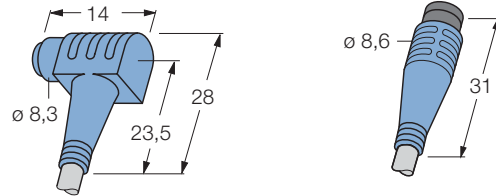

Belegung	Leitungsqualität Adernaufbau	Standardleitungslängen		
		0.3 m	0.6 m	1 m
<b>4-polig</b> 4 BK ○ ○ 2 WH 3 BU ○ ○ 1 BN	<b>PVC, grau</b> 4 x 0.25 mm <sup>2</sup> / Ø 4.4 mm	WKP4-0,3-SP4/P00 8023638	...-0.6-/... 8023639	...-1-/... 8023640
	<b>PVC, strahlenvernetzt, orange</b> 4 x 0.25 mm <sup>2</sup> / Ø 4.4 mm	WKP4-0,3-SP4/XOR 8023652	...-0.6-/... 8023653	...-1-/... 8023654
	<b>PUR/PVC, grau</b> 4 x 0.25 mm <sup>2</sup> / Ø 4.4 mm	WKP4-0,3-SP4/S90 8023645	...-0.6-/... 8023646	...-1-/... 8023647
	<b>PUR, halogenfrei, grau</b> 4 x 0.34 mm <sup>2</sup> / Ø 4.7 mm	WKP4-0,3-SP4/S77/S366 8024105	...-0.6-/... 8024106	...-1-/... 8024107
	<b>PUR, strahlenvernetzt, orange</b> 4 x 0.34 mm <sup>2</sup> / Ø 4.8 mm	WKP4-0,3-SP4/S77/S398 8024112	...-0.6-/... 8024113	...-1-/... 8024114
<b>4-polig</b> 2 WH ● ● 4 BK 1 BN ● ● 3 BU		Standardleitungslängen		
		1.5 m	2 m	5 m
	<b>PVC, grau</b> 4 x 0.25 mm <sup>2</sup> / Ø 4.4 mm	WKP4-1,5-SP4/P00 8023641	...-2-/... 8023642	...-5-/... 8023643
	<b>PVC, strahlenvernetzt, orange</b> 4 x 0.25 mm <sup>2</sup> / Ø 4.4 mm	WKP4-1,5-SP4/XOR 8023655	...-2-/... 8023656	...-5-/... 8023657
	<b>PUR/PVC, grau</b> 4 x 0.25 mm <sup>2</sup> / Ø 4.4 mm	WKP4-1,5-SP4/S90 8023648	...-2-/... 8023649	...-5-/... 8023650
	<b>PUR, halogenfrei, grau</b> 4 x 0.34 mm <sup>2</sup> / Ø 4.7 mm	WKP4-1,5-SP4/S77/S366 8024108	...-2-/... 8024109	...-5-/... 8024110
<b>PUR, strahlenvernetzt, orange</b> 4 x 0.34 mm <sup>2</sup> / Ø 4.8 mm	WKP4-1,5-SP4/S77/S398 8024115	...-2-/... 8024116	...-5-/... 8024117	

STAND: 07.2005  
Irrtümer und Änderungen vorbehalten



# Verbindungsleitungen

## Kupplung Ø 8 mm abgewinkelt, schnappbar, mit Zugsicherung - Stecker Ø 8 mm gerade, schnappbar

**TURCK**

Industrielle  
Automation

Steckverbinder  
Griffkörper  
Kontaktträger  
Kontakte  
Abzugsicherung

Kupplung, Ø 8mm, abgewinkelt  
Kunststoff, TPU, blau  
Kunststoff, PA 6 GF, schwarz  
Metall, CuZn, vergoldet  
Kunststoff, POM, schwarz

Steckverbinder  
Griffkörper  
Kontaktträger  
Kontakte

Stecker, Ø 8 mm, gerade  
Kunststoff, TPU, blau  
Kunststoff, PA 6-3-T, schwarz  
Metall, CuZn, vergoldet



Bemessungsspannung  
Strombelastbarkeit  
Isolationswiderstand  
Durchgangswiderstand  
Verschmutzungsgrad

max. 60 V  
4 A  
≥ 10<sup>9</sup> Ω  
≤ 5 mΩ  
3/2

Umgebungstemp. Steckverbinder  
Schutzart  
Mechanische Lebensdauer

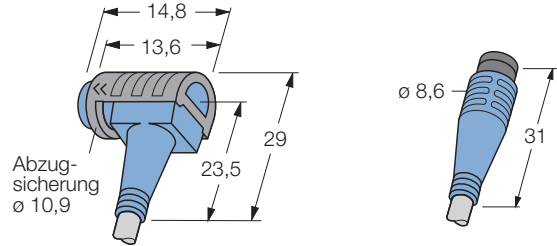
-30 ... +90 °C  
IP67, nur im gesteckten Zustand  
max. 100 Steckzyklen

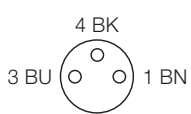

Belegung	Leitungsqualität Adernaufbau	Standardleitungslängen		
		0.3 m	0.6 m	1 m
<b>3-polig</b> 	<b>PVC, grau</b> 3 x 0.25 mm <sup>2</sup> / Ø 4.4 mm	ZWKP3-0,3-SP3/P00 8024328	...-0.6-/... 8024329	...-1-/... 8024330
	<b>PVC, strahlenvernetzt, orange</b> 3 x 0.25 mm <sup>2</sup> / Ø 4.4 mm	ZWKP3-0,3-SP3/XOR 8025308	...-0.6-/... 8025309	...-1-/... 8025310
	<b>PUR/PVC, grau</b> 3 x 0.25 mm <sup>2</sup> / Ø 4.4 mm	ZWKP3-0,3-SP3/S90 8025301	...-0.6-/... 8025302	...-1-/... 8025303
	<b>PUR, halogenfrei, orange</b> 3 x 0.25 mm <sup>2</sup> / Ø 4.4 mm	ZWKP3-0,3-SP3/S74 8025315	...-0.6-/... 8025316	...-1-/... 8025317
	<b>PUR, halogenfrei, grau</b> 3 x 0.25 mm <sup>2</sup> / Ø 4.5 mm	ZWKP3-0,3-SP3/S366 8025322	...-0.6-/... 8025323	...-1-/... 8025324
	<b>PUR, strahlenvernetzt, orange</b> 3 x 0.34 mm <sup>2</sup> / Ø 4.4 mm	ZWKP3-0,3-SP3/S77/S398 8025329	...-0.6-/... 8025330	...-1-/... 8025331
<b>3-polig</b> 		Standardleitungslängen		
		1.5 m	2 m	5 m
	<b>PVC, grau</b> 3 x 0.25 mm <sup>2</sup> / Ø 4.4 mm	ZWKP3-1,5-SP3/P00 8024331	...-2-/... 8024332	...-5-/... 8024333
	<b>PVC, strahlenvernetzt, orange</b> 3 x 0.25 mm <sup>2</sup> / Ø 4.4 mm	ZWKP3-1,5-SP3/XOR 8025311	...-2-/... 8025312	...-5-/... 8025313
	<b>PUR/PVC, grau</b> 3 x 0.25 mm <sup>2</sup> / Ø 4.4 mm	ZWKP3-1,5-SP3/S90 8025304	...-2-/... 8025305	...-5-/... 8025306
	<b>PUR, halogenfrei, orange</b> 3 x 0.25 mm <sup>2</sup> / Ø 4.4 mm	ZWKP3-1,5-SP3/S74 8025318	...-2-/... 8025319	...-5-/... 8025320
<b>PUR, halogenfrei, grau</b> 3 x 0.25 mm <sup>2</sup> / Ø 4.5 mm	ZWKP3-1,5-SP3/S366 8025325	...-2-/... 8025326	...-5-/... 8025327	
<b>PUR, strahlenvernetzt, orange</b> 3 x 0.34 mm <sup>2</sup> / Ø 4.4 mm	ZWKP3-1,5-SP3/S77/S398 8025332	...-2-/... 8025333	...-5-/... 8025334	

STAND: 07.2005

Irrtümer und Änderungen vorbehalten

10

# Verbindungsleitungen

## Kupplung Ø 8 mm abgewinkelt, schnappbar, mit Zugsicherung - Stecker Ø 8 mm gerade, schnappbar



Steckverbinder  
Griffkörper  
Kontaktträger  
Kontakte  
Abzugsicherung

Kupplung, Ø 8 mm, abgewinkelt  
Kunststoff, TPU, blau  
Kunststoff, PA 6 GF, schwarz  
Metall, CuZn, vergoldet  
Kunststoff, POM, schwarz

Steckverbinder  
Griffkörper  
Kontaktträger  
Kontakte

Stecker, Ø 8 mm, gerade  
Kunststoff, TPU, blau  
Kunststoff, PA 6-3-T, schwarz  
Metall, CuZn, vergoldet

Bemessungsspannung max. 30 V  
Strombelastbarkeit 4 A  
Isolationswiderstand  $\geq 10^9 \Omega$   
Durchgangswiderstand  $\leq 5 \text{ m}\Omega$   
Verschmutzungsgrad 3/2

Umgebungstemp. Steckverbinder -30 ... +90 °C  
Schutzart IP67, nur im gesteckten Zustand  
Mechanische Lebensdauer max. 100 Steckzyklen

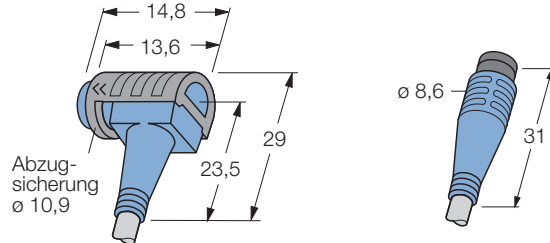

Belegung	Leitungsqualität Adernaufbau	Standardleitungslängen		
		0.3 m	0.6 m	1 m
<b>4-polig</b> 4 BK ○ ○ 2 WH 3 BU ○ ○ 1 BN	<b>PVC, grau</b> 4 x 0.25 mm <sup>2</sup> / Ø 4.4 mm	ZWKP4-0,3-SP4/P00 8025336	...-0.6-/... 8025337	...-1-/... 8025338
	<b>PVC, strahlenvernetzt, orange</b> 4 x 0.25 mm <sup>2</sup> / Ø 4.4 mm	ZWKP4-0,3-SP4/XOR 8025350	...-0.6-/... 8025351	...-1-/... 8025352
	<b>PUR/PVC, grau</b> 4 x 0.25 mm <sup>2</sup> / Ø 4.4 mm	ZWKP4-0,3-SP4/S90 8025343	...-0.6-/... 8025344	...-1-/... 8025345
	<b>PUR, halogenfrei, grau</b> 4 x 0.34 mm <sup>2</sup> / Ø 4.7 mm	ZWKP4-0,3-SP4/S77/S366 8025357	...-0.6-/... 8025358	...-1-/... 8025359
	<b>PUR, strahlenvernetzt, orange</b> 4 x 0.34 mm <sup>2</sup> / Ø 4.8 mm	ZWKP4-0,3-SP4/S77/S398 8025364	...-0.6-/... 8025365	...-1-/... 8025366
<b>4-polig</b> 2 WH ● ● 4 BK 1 BN ● ● 3 BU		Standardleitungslängen		
		1.5 m	2 m	5 m
	<b>PVC, grau</b> 4 x 0.25 mm <sup>2</sup> / Ø 4.4 mm	ZWKP4-1,5-SP4/P00 8025339	...-2-/... 8025340	...-5-/... 8025341
	<b>PVC, strahlenvernetzt, orange</b> 4 x 0.25 mm <sup>2</sup> / Ø 4.4 mm	ZWKP4-1,5-SP4/XOR 8025353	...-2-/... 8025354	...-5-/... 8025355
	<b>PUR/PVC, grau</b> 4 x 0.25 mm <sup>2</sup> / Ø 4.4 mm	ZWKP4-1,5-SP4/S90 8025346	...-2-/... 8025347	...-5-/... 8025348
	<b>PUR, halogenfrei, grau</b> 4 x 0.34 mm <sup>2</sup> / Ø 4.7 mm	ZWKP4-1,5-SP4/S77/S366 8025360	...-2-/... 8025361	...-5-/... 8025362
<b>PUR, strahlenvernetzt, orange</b> 4 x 0.34 mm <sup>2</sup> / Ø 4.8 mm	ZWKP4-1,5-SP4/S77/S398 8025367	...-2-/... 8025368	...-5-/... 8025369	

STAND: 07.2005

Irrtümer und Änderungen vorbehalten

# Verbindungsleitungen

## Kupplung M8 x 1 abgewinkelt, schraubbar - Stecker M8 x 1 gerade, schraubbar

**TURCK**

Industrielle  
Automation

Steckverbinder  
Griffkörper  
Überwurfmutter/-schraube  
Kontaktträger  
Kontakte  
Dichtung

Kupplung, M8 x 1, abgewinkelt  
Kunststoff, TPU, blau  
Metall, CuZn, vernickelt  
Kunststoff, TPU, schwarz  
Metall, CuZn, vergoldet  
Kunststoff, FPM (Viton)

Steckverbinder  
Griffkörper  
Überwurfmutter/-schraube  
Kontaktträger  
Kontakte

Stecker, M8 x 1, gerade  
Kunststoff, TPU, blau  
Metall, CuZn, vernickelt  
Kunststoff, TPU, schwarz  
Metall, CuZn, vergoldet

Bemessungsspannung max. 60 V  
Strombelastbarkeit 4 A  
Isolationswiderstand  $\geq 10^9 \Omega$   
Durchgangswiderstand  $\leq 5 \text{ m}\Omega$   
Verschmutzungsgrad 3/2

Umgebungstemp. Steckverbinder -30 ... +90 °C  
Schutzart IP67, nur im verschraubten Zustand  
Mechanische Lebensdauer max. 100 Steckzyklen

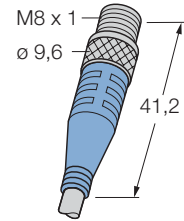
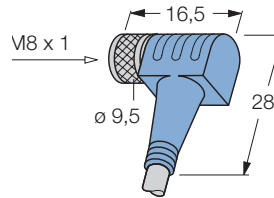

Belegung	Leitungsqualität Adernaufbau	Standardleitungslängen		
		0.3 m	0.6 m	1 m
<b>3-polig</b>  4 BK 3 BU ○ ○ ○ 1 BN	<b>PVC, grau</b> 3 x 0.25 mm <sup>2</sup> / Ø 4.4 mm	SWKP3-0,3-SSP3/P00 8009503	...-0.6/-/... 8010763	...-1/-/... 8010760
	<b>PVC, strahlenvernetzt, orange</b> 3 x 0.25 mm <sup>2</sup> / Ø 4.4 mm	SWKP3-0,3-SSP3/XOR 8023083	...-0.6/-/... 8023084	...-1/-/... 8023085
	<b>PUR/PVC, grau</b> 3 x 0.25 mm <sup>2</sup> / Ø 4.4 mm	SWKP3-0,3-SSP3/S90 8015453	...-0.6/-/... 8014132	...-1/-/... 8015408
	<b>PUR, halogenfrei, orange</b> 3 x 0.25 mm <sup>2</sup> / Ø 4.4 mm	SWKP3-0,3-SSP3/S74 8020367	...-0.6/-/... 8023089	...-1/-/... 8023090
	<b>PUR, halogenfrei, grau</b> 3 x 0.25 mm <sup>2</sup> / Ø 4.5 mm	SWKP3-0,3-SSP3/S366 8023094	...-0.6/-/... 8023095	...-1/-/... 8023096
	<b>PUR, strahlenvernetzt, orange</b> 3 x 0.34 mm <sup>2</sup> / Ø 4.4 mm	SWKP3-0,3-SSP3/S77/S398 8024140	...-0.6/-/... 8024141	...-1/-/... 8024142
<b>3-polig</b>  4 BK 1 BN ● ● ● 3 BU	<b>Standardleitungslängen</b>			
	<b>PVC, grau</b> 3 x 0.25 mm <sup>2</sup> / Ø 4.4 mm	SWKP3-1,5-SSP3/P00 8020084	...-2/-/... 8016175	...-5/-/... 8023080
	<b>PVC, strahlenvernetzt, orange</b> 3 x 0.25 mm <sup>2</sup> / Ø 4.4 mm	SWKP3-1,5-SSP3/XOR 8023086	...-2/-/... 8010761	...-5/-/... 8023087
	<b>PUR/PVC, grau</b> 3 x 0.25 mm <sup>2</sup> / Ø 4.4 mm	SWKP3-1,5-SSP3/S90 8016217	...-2/-/... 8015456	...-5/-/... 8015459
	<b>PUR, halogenfrei, orange</b> 3 x 0.25 mm <sup>2</sup> / Ø 4.4 mm	SWKP3-1,5-SSP3/S74 8023091	...-2/-/... 8010762	...-5/-/... 8023092
	<b>PUR, halogenfrei, grau</b> 3 x 0.25 mm <sup>2</sup> / Ø 4.5 mm	SWKP3-1,5-SSP3/S366 8023097	...-2/-/... 8023098	...-5/-/... 8023099
<b>PUR, strahlenvernetzt, orange</b> 3 x 0.34 mm <sup>2</sup> / Ø 4.4 mm	SWKP3-1,5-SSP3/S77/S398 8024143	...-2/-/... 8024144	...-5/-/... 8024145	

STAND: 07.2005

Irrtümer und Änderungen vorbehalten

10

# Verbindungsleitungen

## Kupplung M8 x 1 abgewinkelt, schraubbar - Stecker M8 x 1 gerade, schraubbar



Steckverbinder  
Griffkörper  
Überwurfmutter/ -schraube  
Kontaktträger  
Kontakte  
Dichtung

Kupplung, M8 x 1, abgewinkelt  
Kunststoff, TPU, blau  
Metall, CuZn, vernickelt  
Kunststoff, TPU, schwarz  
Metall, CuZn, vergoldet  
Kunststoff, FPM (Viton)

Steckverbinder  
Griffkörper  
Überwurfmutter/ -schraube  
Kontaktträger  
Kontakte

Stecker, M8 x 1, gerade  
Kunststoff, TPU, blau  
Metall, CuZn, vernickelt  
Kunststoff, TPU, schwarz  
Metall, CuZn, vergoldet

Bemessungsspannung max. 30 V  
Strombelastbarkeit 4 A  
Isolationswiderstand  $\geq 10^9 \Omega$   
Durchgangswiderstand  $\leq 5 \text{ m}\Omega$   
Verschmutzungsgrad 3/2

Umgebungstemp. Steckverbinder -30 ... +90 °C  
Schutzart IP67, nur im verschraubten Zustand  
Mechanische Lebensdauer max. 100 Steckzyklen

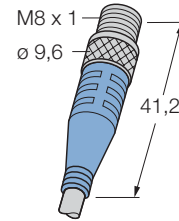
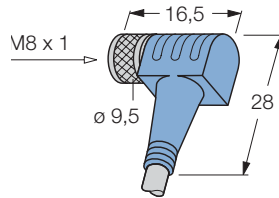

Belegung	Leitungsqualität Adernaufbau	Standardleitungslängen		
		0.3 m	0.6 m	1 m
<b>4-polig</b> 4 BK ○ ○ 2 WH 3 BU ○ ○ 1 BN	<b>PVC, grau</b> 4 x 0.25 mm <sup>2</sup> / Ø 4.4 mm	SWKP4-0,3-SSP4/P00 8023674	...-0.6-/... 8023675	...-1-/... 8023676
	<b>PVC, strahlenvernetzt, orange</b> 4 x 0.25 mm <sup>2</sup> / Ø 4.4 mm	SWKP4-0,3-SSP4/XOR 8023688	...-0.6-/... 8023689	...-1-/... 8023690
	<b>PUR/PVC, grau</b> 4 x 0.25 mm <sup>2</sup> / Ø 4.4 mm	SWKP4-0,3-SSP4/S90 8023681	...-0.6-/... 8023682	...-1-/... 8023683
	<b>PUR, halogenfrei, grau</b> 4 x 0.34 mm <sup>2</sup> / Ø 4.7 mm	SWKP4-0,3-SSP4/S77/S366 8024147	...-0.6-/... 8024148	...-1-/... 8024149
	<b>PUR, strahlenvernetzt, orange</b> 4 x 0.34 mm <sup>2</sup> / Ø 4.8 mm	SWKP4-0,3-SSP4/S77/S398 8024154	...-0.6-/... 8024155	...-1-/... 8024156
<b>4-polig</b> 2 WH ● ● 4 BK 1 BN ● ● 3 BU		Standardleitungslängen		
		1.5 m	2 m	5 m
	<b>PVC, grau</b> 4 x 0.25 mm <sup>2</sup> / Ø 4.4 mm	SWKP4-1,5-SSP4/P00 8023677	...-2-/... 8023678	...-5-/... 8023679
	<b>PVC, strahlenvernetzt, orange</b> 4 x 0.25 mm <sup>2</sup> / Ø 4.4 mm	SWKP4-1,5-SSP4/XOR 8023691	...-2-/... 8023692	...-5-/... 8023693
	<b>PUR/PVC, grau</b> 4 x 0.25 mm <sup>2</sup> / Ø 4.4 mm	SWKP4-1,5-SSP4/S90 8023684	...-2-/... 8023685	...-5-/... 8023686
	<b>PUR, halogenfrei, grau</b> 4 x 0.34 mm <sup>2</sup> / Ø 4.7 mm	SWKP4-1,5-SSP4/S77/S366 8024150	...-2-/... 8024151	...-5-/... 8024152
<b>PUR, strahlenvernetzt, orange</b> 4 x 0.34 mm <sup>2</sup> / Ø 4.8 mm	SWKP4-1,5-SSP4/S77/S398 8024157	...-2-/... 8024158	...-5-/... 8024159	

STAND: 07.2005

Irrtümer und Änderungen vorbehalten

# Verbindungsleitungen

## Kupplung Ø 8 mm abgewinkelt, schnappbar, 2fach LED - Stecker Ø 8 mm gerade, schnappbar

**TURCK**

Industrielle  
Automation

Steckverbinder  
Griffkörper  
Kontaktträger  
Kontakte

Kupplung, Ø 8mm, abgewinkelt  
Kunststoff, TPU, transparent  
Kunststoff, PA 6 GF, schwarz  
Metall, CuZn, vergoldet

Steckverbinder  
Griffkörper  
Kontaktträger  
Kontakte

Stecker, Ø 8 mm, gerade  
Kunststoff, TPU, blau  
Kunststoff, PA 6-3-T, schwarz  
Metall, CuZn, vergoldet

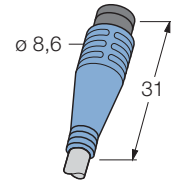
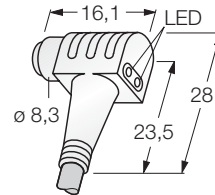

Bemessungsspannung  
Strombelastbarkeit  
Isolationswiderstand  
Durchgangswiderstand  
Verschmutzungsgrad  
Betriebsspannungsanzeige  
Schaltzustandsanzeige  
Schaltfunktion

10 ...30 V  
4 A  
 $\geq 10^9 \Omega$   
 $\leq 5 \text{ m}\Omega$   
3/2  
LED grün  
LED gelb  
pnp

Umgebungstemp. Steckverbinder  
Schutzart  
Mechanische Lebensdauer

-30 ... +90 °C  
IP67, nur im gesteckten Zustand  
max. 100 Steckzyklen

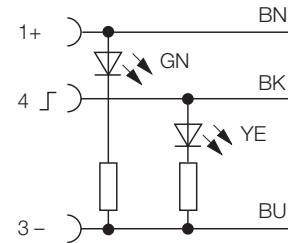

Belegung	Leitungsqualität Adernaufbau	Standardleitungslängen		
		0.3 m	0.6 m	1 m
<b>3-polig</b> 	<b>PVC, grau</b> 3 x 0.25 mm <sup>2</sup> / Ø 4.4 mm	WKP3P2-0,3-SP3/P00 8025371	...-0.6-/... 8025372	...-1-/... 8025373
	<b>PVC, strahlenvernetzt, orange</b> 3 x 0.25 mm <sup>2</sup> / Ø 4.4 mm	WKP3P2-0,3-SP3/XOR 8025385	...-0.6-/... 8025386	...-1-/... 8025387
	<b>PUR/PVC, grau</b> 3 x 0.25 mm <sup>2</sup> / Ø 4.4 mm	WKP3P2-0,3-SP3/S90 8025378	...-0.6-/... 8025379	...-1-/... 8025380
	<b>PUR, halogenfrei, orange</b> 3 x 0.25 mm <sup>2</sup> / Ø 4.4 mm	WKP3P2-0,3-SP3/S74 8025392	...-0.6-/... 8025393	...-1-/... 8025394
	<b>PUR, halogenfrei, grau</b> 3 x 0.25 mm <sup>2</sup> / Ø 4.5 mm	WKP3P2-0,3-SP3/S366 8025399	...-0.6-/... 8025400	...-1-/... 8025401
	<b>PUR, strahlenvernetzt, orange</b> 3 x 0.34 mm <sup>2</sup> / Ø 4.4 mm	WKP3P2-0,3-SP3/S77/S398 8025406	...-0.6-/... 8025407	...-1-/... 8025408
<b>3-polig</b> 	<b>Standardleitungslängen</b>			
		<b>1.5 m</b>	<b>2 m</b>	<b>5 m</b>
	<b>PVC, grau</b> 3 x 0.25 mm <sup>2</sup> / Ø 4.4 mm	WKP3P2-1,5-SP3/P00 8025374	...-2-/... 8025375	...-5-/... 8025376
	<b>PVC, strahlenvernetzt, orange</b> 3 x 0.25 mm <sup>2</sup> / Ø 4.4 mm	WKP3P2-1,5-SP3/XOR 8025388	...-2-/... 8025389	...-5-/... 8025390
	<b>PUR/PVC, grau</b> 3 x 0.25 mm <sup>2</sup> / Ø 4.4 mm	WKP3P2-1,5-SP3/S90 8025381	...-2-/... 8025382	...-5-/... 8025383
	<b>PUR, halogenfrei, orange</b> 3 x 0.25 mm <sup>2</sup> / Ø 4.4 mm	WKP3P2-1,5-SP3/S74 8025395	...-2-/... 8025396	...-5-/... 8025397
<b>PUR, halogenfrei, grau</b> 3 x 0.25 mm <sup>2</sup> / Ø 4.5 mm	WKP3P2-1,5-SP3/S366 8025402	...-2-/... 8025403	...-5-/... 8025404	
<b>PUR, strahlenvernetzt, orange</b> 3 x 0.34 mm <sup>2</sup> / Ø 4.4 mm	WKP3P2-1,5-SP3/S77/S398 8025409	...-2-/... 8025410	...-5-/... 8025411	

STAND: 07.2005

Irrtümer und Änderungen vorbehalten

10

# Verbindungsleitungen

## Kupplung Ø 8 mm abgewinkelt, schnappbar, 2fach LED - Stecker Ø 8 mm gerade, schnappbar



Steckverbinder  
Griffkörper  
Kontaktträger  
Kontakte

Kupplung, Ø 8mm, abgewinkelt  
Kunststoff, TPU, transparent  
Kunststoff, PA 6 GF, schwarz  
Metall, CuZn, vergoldet

Steckverbinder  
Griffkörper  
Kontaktträger  
Kontakte

Stecker, Ø 8 mm, gerade  
Kunststoff, TPU, blau  
Kunststoff, PA 6-3-T, schwarz  
Metall, CuZn, vergoldet

Bemessungsspannung 10 ...30 V  
Strombelastbarkeit 2 A  
Isolationswiderstand  $\geq 10^9 \Omega$   
Durchgangswiderstand  $\leq 5 \text{ m}\Omega$   
Verschmutzungsgrad 3/2  
Betriebsspannungsanzeige LED grün  
Schaltzustandsanzeige LED gelb  
Schaltfunktion pnp

Umgebungstemp. Steckverbinder -30 ... +90 °C  
Schutzart IP67, nur im gesteckten Zustand  
Mechanische Lebensdauer max. 100 Steckzyklen

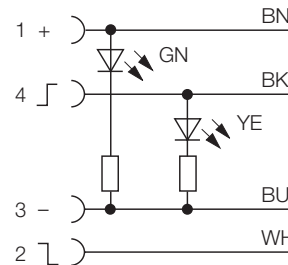
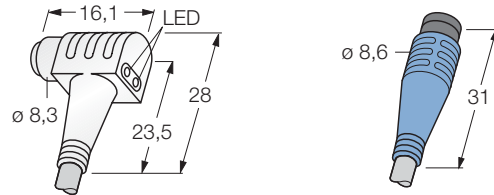

Belegung	Leitungsqualität Adernaufbau	Standardleitungslängen		
		0.3 m	0.6 m	1 m
<b>4-polig</b> 	<b>PVC, grau</b> 4 x 0.25 mm <sup>2</sup> / Ø 4.4 mm	WKP4P2-0,3-SP4/P00 8025413	...-0.6-/... 8025414	...-1-/... 8025415
	<b>PVC, strahlenvernetzt, orange</b> 4 x 0.25 mm <sup>2</sup> / Ø 4.4 mm	WKP4P2-0,3-SP4/XOR 8025427	...-0.6-/... 8025428	...-1-/... 8025429
	<b>PUR/PVC, grau</b> 4 x 0.25 mm <sup>2</sup> / Ø 4.4 mm	WKP4P2-0,3-SP4/S90 8025420	...-0.6-/... 8025421	...-1-/... 8025422
	<b>PUR, halogenfrei, grau</b> 4 x 0.34 mm <sup>2</sup> / Ø 4.7 mm	WKP4P2-0,3-SP4/S77/S366 8025434	...-0.6-/... 8025435	...-1-/... 8025436
	<b>PUR, strahlenvernetzt, orange</b> 4 x 0.34 mm <sup>2</sup> / Ø 4.8 mm	WKP4P2-0,3-SP4/S77/S398 8025441	...-0.6-/... 8025442	...-1-/... 8025443
<b>4-polig</b> 	<b>PVC, grau</b> 4 x 0.25 mm <sup>2</sup> / Ø 4.4 mm	WKP4P2-1,5-SP4/P00 8025416	...-2-/... 8025417	...-5-/... 8025418
	<b>PVC, strahlenvernetzt, orange</b> 4 x 0.25 mm <sup>2</sup> / Ø 4.4 mm	WKP4P2-1,5-SP4/XOR 8025430	...-2-/... 8025431	...-5-/... 8025432
	<b>PUR/PVC, grau</b> 4 x 0.25 mm <sup>2</sup> / Ø 4.4 mm	WKP4P2-1,5-SP4/S90 8025423	...-2-/... 8025424	...-5-/... 8025425
	<b>PUR, halogenfrei, grau</b> 4 x 0.34 mm <sup>2</sup> / Ø 4.7 mm	WKP4P2-1,5-SP4/S77/S366 8025437	...-2-/... 8025438	...-5-/... 8025439
	<b>PUR, strahlenvernetzt, orange</b> 4 x 0.34 mm <sup>2</sup> / Ø 4.8 mm	WKP4P2-1,5-SP4/S77/S398 8025444	...-2-/... 8025445	...-5-/... 8025446

STAND: 07.2005  
Irrtümer und Änderungen vorbehalten

# Verbindungsleitungen

## Kupplung Ø 8 mm abgewinkelt, schnappbar, Zugs., 2fach LED - Stecker Ø 8 mm gerade, schnappbar

**TURCK**

Industrielle  
Automation

Steckverbinder  
Griffkörper  
Kontaktträger  
Kontakte  
Abzugsicherung

Kupplung, Ø 8mm, abgewinkelt  
Kunststoff, TPU, transparent  
Kunststoff, PA 6 GF, schwarz  
Metall, CuZn, vergoldet  
Kunststoff, POM, schwarz

Steckverbinder  
Griffkörper  
Kontaktträger  
Kontakte

Stecker, Ø 8 mm, gerade  
Kunststoff, TPU, blau  
Kunststoff, PA 6-3-T, schwarz  
Metall, CuZn, vergoldet

Bemessungsspannung 10 ...30 V  
Strombelastbarkeit 4 A  
Isolationswiderstand  $\geq 10^9 \Omega$   
Durchgangswiderstand  $\leq 5 \text{ m}\Omega$   
Verschmutzungsgrad 3/2  
Betriebsspannungsanzeige LED grün  
Schaltzustandsanzeige LED gelb  
Schaltfunktion pnp

Umgebungstemp. Steckverbinder -30 ... +90 °C  
Schutzart IP67, nur im gesteckten Zustand  
Mechanische Lebensdauer max. 100 Steckzyklen

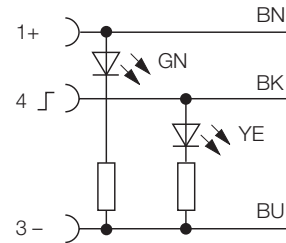
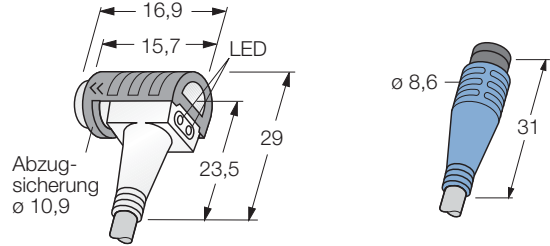

Belegung	Leitungsqualität Adernaufbau	Standardleitungslängen		
		0.3 m	0.6 m	1 m
<b>3-polig</b> 	<b>PVC, grau</b> 3 x 0.25 mm <sup>2</sup> / Ø 4.4 mm	ZWKP3P2-0,3-SP3/P00 8025448	...-0.6-/... 8025449	...-1-/... 8025450
	<b>PVC, strahlenvernetzt, orange</b> 3 x 0.25 mm <sup>2</sup> / Ø 4.4 mm	ZWKP3P2-0,3-SP3/XOR 8025464	...-0.6-/... 8025465	...-1-/... 8025466
	<b>PUR/PVC, grau</b> 3 x 0.25 mm <sup>2</sup> / Ø 4.4 mm	ZWKP3P2-0,3-SP3/S90 8025455	...-0.6-/... 8025456	...-1-/... 8025457
	<b>PUR, halogenfrei, orange</b> 3 x 0.25 mm <sup>2</sup> / Ø 4.4 mm	ZWKP3P2-0,3-SP3/S74 8025471	...-0.6-/... 8025472	...-1-/... 8025473
	<b>PUR, halogenfrei, grau</b> 3 x 0.25 mm <sup>2</sup> / Ø 4.5 mm	ZWKP3P2-0,3-SP3/S366 8025596	...-0.6-/... 8025597	...-1-/... 8025598
	<b>PUR, strahlenvernetzt, orange</b> 3 x 0.34 mm <sup>2</sup> / Ø 4.4 mm	ZWKP3P2-0,3-SP3/S77/S398 8025603	...-0.6-/... 8025604	...-1-/... 8025605
<b>3-polig</b> 	<b>Standardleitungslängen</b>			
		<b>1.5 m</b>	<b>2 m</b>	<b>5 m</b>
	<b>PVC, grau</b> 3 x 0.25 mm <sup>2</sup> / Ø 4.4 mm	ZWKP3P2-1,5-SP3/P00 8025451	...-2-/... 8025452	...-5-/... 8025453
	<b>PVC, strahlenvernetzt, orange</b> 3 x 0.25 mm <sup>2</sup> / Ø 4.4 mm	ZWKP3P2-1,5-SP3/XOR 8025467	...-2-/... 8025468	...-5-/... 8025469
	<b>PUR/PVC, grau</b> 3 x 0.25 mm <sup>2</sup> / Ø 4.4 mm	ZWKP3P2-1,5-SP3/S90 8025458	...-2-/... 8025459	...-5-/... 8025460
	<b>PUR, halogenfrei, orange</b> 3 x 0.25 mm <sup>2</sup> / Ø 4.4 mm	ZWKP3P2-1,5-SP3/S74 8025474	...-2-/... 8025475	...-5-/... 8025476
<b>PUR, halogenfrei, grau</b> 3 x 0.25 mm <sup>2</sup> / Ø 4.5 mm	ZWKP3P2-1,5-SP3/S366 8025599	...-2-/... 8025600	...-5-/... 8025601	
<b>PUR, strahlenvernetzt, orange</b> 3 x 0.34 mm <sup>2</sup> / Ø 4.4 mm	ZWKP3P2-1,5-SP3/S77/S398 8025606	...-2-/... 8025607	...-5-/... 8025608	

STAND: 07.2005

Irrtümer und Änderungen vorbehalten

10

# Verbindungsleitungen

## Kupplung Ø 8 mm abgewinkelt, schnappbar, Zugs., 2fach LED - Stecker Ø 8 mm gerade, schnappbar



Steckverbinder  
Griffkörper  
Kontaktträger  
Kontakte  
Abzugsicherung

Kupplung, Ø 8mm, abgewinkelt  
Kunststoff, TPU, transparent  
Kunststoff, PA 6 GF, schwarz  
Metall, CuZn, vergoldet  
Kunststoff, POM, schwarz

Steckverbinder  
Griffkörper  
Kontaktträger  
Kontakte

Stecker, Ø 8 mm, gerade  
Kunststoff, TPU, blau  
Kunststoff, PA 6-3-T, schwarz  
Metall, CuZn, vergoldet

Bemessungsspannung 10 ...30 V  
Strombelastbarkeit 2 A  
Isolationswiderstand  $\geq 10^9 \Omega$   
Durchgangswiderstand  $\leq 5 \text{ m}\Omega$   
Verschmutzungsgrad 3/2  
Betriebsspannungsanzeige LED grün  
Schaltzustandsanzeige LED gelb  
Schaltfunktion npn

Umgebungstemp. Steckverbinder -30 ... +90 °C  
Schutzart IP67, nur im gesteckten Zustand  
Mechanische Lebensdauer max. 100 Steckzyklen

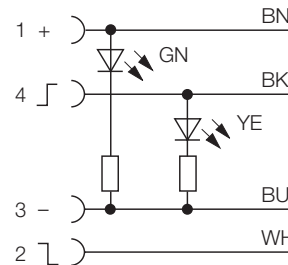
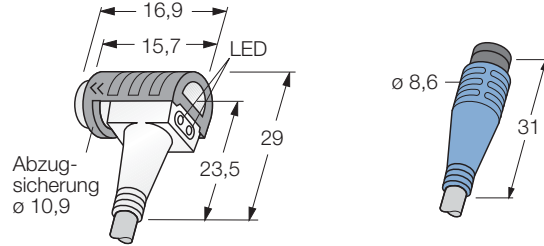

Belegung	Leitungsqualität Adernaufbau	Standardleitungslängen		
		0.3 m	0.6 m	1 m
<b>4-polig</b> 	<b>PVC, grau</b> 4 x 0.25 mm <sup>2</sup> / Ø 4.4 mm	ZWKP4P2-0,3-SP4/P00 8025478	...-0.6-/... 8025479	...-1-/... 8025480
	<b>PVC, strahlenvernetzt, orange</b> 4 x 0.25 mm <sup>2</sup> / Ø 4.4 mm	ZWKP4P2-0,3-SP4/XOR 8025486	...-0.6-/... 8025487	...-1-/... 8025488
	<b>PUR/PVC, grau</b> 4 x 0.25 mm <sup>2</sup> / Ø 4.4 mm	ZWKP4P2-0,3-SP4/S90 8025610	...-0.6-/... 8025611	...-1-/... 8025613
	<b>PUR, halogenfrei, grau</b> 4 x 0.34 mm <sup>2</sup> / Ø 4.7 mm	ZWKP4P2-0,3-SP4/S77/S366 8025493	...-0.6-/... 8025494	...-1-/... 8025495
	<b>PUR, strahlenvernetzt, orange</b> 4 x 0.34 mm <sup>2</sup> / Ø 4.8 mm	ZWKP4P2-0,3-SP4/S77/S398 8025500	...-0.6-/... 8025501	...-1-/... 8025502
<b>4-polig</b> 	<b>PVC, grau</b> 4 x 0.25 mm <sup>2</sup> / Ø 4.4 mm	ZWKP4P2-1,5-SP4/P00 8025481	...-2-/... 8025482	...-5-/... 8025483
	<b>PVC, strahlenvernetzt, orange</b> 4 x 0.25 mm <sup>2</sup> / Ø 4.4 mm	ZWKP4P2-1,5-SP4/XOR 8025489	...-2-/... 8025490	...-5-/... 8025491
	<b>PUR/PVC, grau</b> 4 x 0.25 mm <sup>2</sup> / Ø 4.4 mm	ZWKP4P2-1,5-SP4/S90 8025614	...-2-/... 8025615	...-5-/... 8025616
	<b>PUR, halogenfrei, grau</b> 4 x 0.34 mm <sup>2</sup> / Ø 4.7 mm	ZWKP4P2-1,5-SP4/S77/S366 8025496	...-2-/... 8025497	...-5-/... 8025498
	<b>PUR, strahlenvernetzt, orange</b> 4 x 0.34 mm <sup>2</sup> / Ø 4.8 mm	ZWKP4P2-1,5-SP4/S77/S398 8025503	...-2-/... 8025504	...-5-/... 8025505

STAND: 07.2005

Irrtümer und Änderungen vorbehalten



# Verbindungsleitungen

## Kupplung M8 x 1 abgewinkelt, schraubbar, 2fach LED - Stecker M8 x 1 gerade, schraubbar

**TURCK**

Industrielle  
Automation

Steckverbinder  
Griffkörper  
Überwurfmutter/-schraube  
Kontaktträger  
Kontakte  
Dichtung

Kupplung, M8 x 1, abgewinkelt  
Kunststoff, TPU, transparent  
Metall, CuZn, vernickelt  
Kunststoff, TPU, schwarz  
Metall, CuZn, vergoldet  
Kunststoff, FPM (Viton)

Steckverbinder  
Griffkörper  
Überwurfmutter/-schraube  
Kontaktträger  
Kontakte

Stecker, M8 x 1, gerade  
Kunststoff, TPU, blau  
Metall, CuZn, vernickelt  
Kunststoff, TPU, schwarz  
Metall, CuZn, vergoldet

Bemessungsspannung 10 ...30 V  
Strombelastbarkeit 4 A  
Isolationswiderstand  $\geq 10^9 \Omega$   
Durchgangswiderstand  $\leq 5 \text{ m}\Omega$   
Verschmutzungsgrad 3/2  
Betriebsspannungsanzeige LED grün  
Schaltzustandsanzeige LED gelb  
Schaltfunktion pnp

Umgebungstemp. Steckverbinder -30 ... +90 °C  
Schutzart IP67, nur im verschraubten Zustand  
Mechanische Lebensdauer max. 100 Steckzyklen

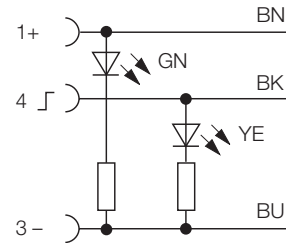
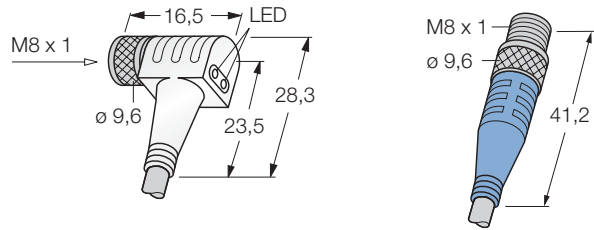

Belegung	Leitungsqualität	Standardleitungslängen		
		0.3 m	0.6 m	1 m
<b>3-polig</b> 	<b>PVC, grau</b> 3 x 0.25 mm <sup>2</sup> / Ø 4.4 mm	SWKP3P2-0,3-SSP3/P00 8023107	...-0.6/-/... 8023108	...-1/-/... 8023109
	<b>PVC, strahlenvernetzt, orange</b> 3 x 0.25 mm <sup>2</sup> / Ø 4.4 mm	SWKP3P2-0,3-SSP3/XOR 8016145	...-0.6/-/... 8016115	...-1/-/... 8012311
	<b>PUR/PVC, grau</b> 3 x 0.25 mm <sup>2</sup> / Ø 4.4 mm	SWKP3P2-0,3-SSP3/S90 8012313	...-0.6/-/... 8012314	...-1/-/... 8012310
	<b>PUR, halogenfrei, orange</b> 3 x 0.25 mm <sup>2</sup> / Ø 4.4 mm	SWKP3P2-0,3-SSP3/S74 8023120	...-0.6/-/... 8023121	...-1/-/... 8023122
	<b>PUR, halogenfrei, grau</b> 3 x 0.25 mm <sup>2</sup> / Ø 4.5 mm	SWKP3P2-0,3-SSP3/S366 8023325	...-0.6/-/... 8023326	...-1/-/... 8023327
	<b>PUR, strahlenvernetzt, orange</b> 3 x 0.34 mm <sup>2</sup> / Ø 4.4 mm	SWKP3P2-0,3-SSP3/S77/S398 8024161	...-0.6/-/... 8024162	...-1/-/... 8024163
	<b>3-polig</b> 	<b>Standardleitungslängen</b>		
		<b>1.5 m</b>	<b>2 m</b>	<b>5 m</b>
<b>PVC, grau</b> 3 x 0.25 mm <sup>2</sup> / Ø 4.4 mm		SWKP3P2-1,5-SSP3/P00 8023110	...-2/-/... 8023111	...-5/-/... 8023112
<b>PVC, strahlenvernetzt, orange</b> 3 x 0.25 mm <sup>2</sup> / Ø 4.4 mm		SWKP3P2-1,5-SSP3/XOR 8023116	...-2/-/... 8023117	...-5/-/... 8023118
<b>PUR/PVC, grau</b> 3 x 0.25 mm <sup>2</sup> / Ø 4.4 mm		SWKP3P2-1,5-SSP3/S90 8012315	...-2/-/... 8012312	...-5/-/... 8023114
<b>PUR, halogenfrei, orange</b> 3 x 0.25 mm <sup>2</sup> / Ø 4.4 mm		SWKP3P2-1,5-SSP3/S74 8023123	...-2/-/... 8023124	...-5/-/... 8023125
<b>PUR, halogenfrei, grau</b> 3 x 0.25 mm <sup>2</sup> / Ø 4.5 mm		SWKP3P2-1,5-SSP3/S366 8023328	...-2/-/... 8023329	...-5/-/... 8023330
<b>PUR, strahlenvernetzt, orange</b> 3 x 0.34 mm <sup>2</sup> / Ø 4.4 mm	SWKP3P2-1,5-SSP3/S77/S398 8024164	...-2/-/... 8024165	...-5/-/... 8024166	

STAND: 07.2005

Irrtümer und Änderungen vorbehalten

10

# Verbindungsleitungen

## Kupplung M8 x 1 abgewinkelt, schraubbar, 2fach LED - Stecker M8 x 1 gerade, schraubbar



Steckverbinder  
Griffkörper  
Überwurfmutter/ -schraube  
Kontaktträger  
Kontakte  
Dichtung

Kupplung, M8 x 1, abgewinkelt  
Kunststoff, TPU, transparent  
Metall, CuZn, vernickelt  
Kunststoff, TPU, schwarz  
Metall, CuZn, vergoldet  
Kunststoff, FPM (Viton)

Steckverbinder  
Griffkörper  
Überwurfmutter/ -schraube  
Kontaktträger  
Kontakte

Stecker, M8 x 1, gerade  
Kunststoff, TPU, blau  
Metall, CuZn, vernickelt  
Kunststoff, TPU, schwarz  
Metall, CuZn, vergoldet

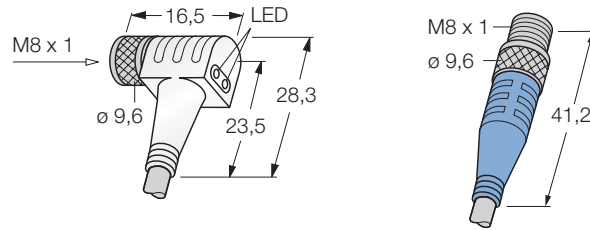

Bemessungsspannung 10 ...30 V  
Strombelastbarkeit 2 A  
Isolationswiderstand  $\geq 10^9 \Omega$   
Durchgangswiderstand  $\leq 5 \text{ m}\Omega$   
Verschmutzungsgrad 3/2  
Betriebsspannungsanzeige LED grün  
Schaltzustandsanzeige LED gelb  
Schaltfunktion pnp

Umgebungstemp. Steckverbinder -30 ... +90 °C  
Schutzart IP67, nur im verschraubten Zustand  
Mechanische Lebensdauer max. 100 Steckzyklen

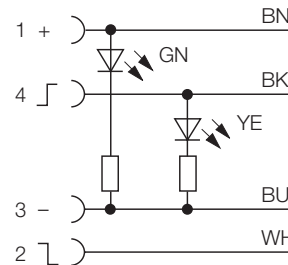

Belegung	Leitungsqualität Adernaufbau	Standardleitungslängen		
		0.3 m	0.6 m	1 m
<b>4-polig</b> 	<b>PVC, grau</b> 4 x 0.25 mm <sup>2</sup> / Ø 4.4 mm	SWKP4P2-0,3-SSP4/P00 8025507	...-0.6-/... 8025508	...-1-/... 8025509
	<b>PVC, strahlenvernetzt, orange</b> 4 x 0.25 mm <sup>2</sup> / Ø 4.4 mm	SWKP4P2-0,3-SSP4/XOR 8025522	...-0.6-/... 8025523	...-1-/... 8025524
	<b>PUR/PVC, grau</b> 4 x 0.25 mm <sup>2</sup> / Ø 4.4 mm	SWKP4P2-0,3-SSP4/S90 8025515	...-0.6-/... 8025516	...-1-/... 8025517
	<b>PUR, halogenfrei, grau</b> 4 x 0.34 mm <sup>2</sup> / Ø 4.7 mm	SWKP4P2-0,3-SSP4/S77/S366 8025529	...-0.6-/... 8025530	...-1-/... 8025531
	<b>PUR, strahlenvernetzt, orange</b> 4 x 0.34 mm <sup>2</sup> / Ø 4.8 mm	SWKP4P2-0,3-SSP4/S77/S398 8025537	...-0.6-/... 8025538	...-1-/... 8025539
<b>4-polig</b> 	<b>PVC, grau</b> 4 x 0.25 mm <sup>2</sup> / Ø 4.4 mm	SWKP4P2-1,5-SSP4/P00 8025510	...-2-/... 8025512	...-5-/... 8025513
	<b>PVC, strahlenvernetzt, orange</b> 4 x 0.25 mm <sup>2</sup> / Ø 4.4 mm	SWKP4P2-1,5-SSP4/XOR 8025525	...-2-/... 8025526	...-5-/... 8025527
	<b>PUR/PVC, grau</b> 4 x 0.25 mm <sup>2</sup> / Ø 4.4 mm	SWKP4P2-1,5-SSP4/S90 8025518	...-2-/... 8025519	...-5-/... 8025520
	<b>PUR, halogenfrei, grau</b> 4 x 0.34 mm <sup>2</sup> / Ø 4.7 mm	SWKP4P2-1,5-SSP4/S77/S366 8025533	...-2-/... 8025534	...-5-/... 8025535
	<b>PUR, strahlenvernetzt, orange</b> 4 x 0.34 mm <sup>2</sup> / Ø 4.8 mm	SWKP4P2-1,5-SSP4/S77/S398 8025540	...-2-/... 8025541	...-5-/... 8025542

STAND: 07.2005

Irrtümer und Änderungen vorbehalten

# Verbindungsleitungen

## Kupplung M8 x 1 - Stecker M8 x 1, abgew., Schirm auf Überwurfmutter/-schraube aufgelegt

**TURCK**

Industrielle  
Automation

Steckverbinder  
Griffkörper  
Überwurfmutter/ -schraube  
Kontaktträger  
Kontakte  
Dichtung

Kupplung, M8 x 1, abgewinkelt  
Kunststoff, TPU, blau  
Metall, CuZn, vernickelt  
Kunststoff, PA 6 GF, schwarz  
Metall, CuZn, vergoldet  
Kunststoff, FPM (Viton)

Steckverbinder  
Griffkörper  
Überwurfmutter/-schraube  
Kontaktträger  
Kontakte

Stecker, M8 x 1, abgewinkelt  
Kunststoff, TPU, blau  
Metall, CuZn, vernickelt  
Kunststoff, PA 6-3-T, schwarz  
Metall, CuZn, vergoldet

Bemessungsspannung max. 60 V  
Strombelastbarkeit 4 A  
Isolationswiderstand  $\geq 10^9 \Omega$   
Durchgangswiderstand  $\leq 5 \text{ m}\Omega$   
Verschmutzungsgrad 3/2

Umgebungstemp. Steckverbinder -30 ... +90 °C  
Schutzart IP67, nur im verschraubten Zustand  
Mechanische Lebensdauer max. 100 Steckzyklen

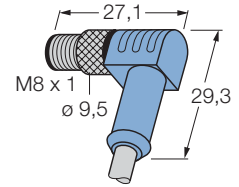
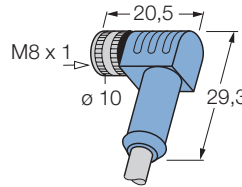

Belegung	Leitungsqualität Adernaufbau	Standardleitungslängen		
		0.3 m	0.6 m	1 m
<b>3-polig</b> 	<b>PVC, geschirmt, grau</b> 3 x 0.25 mm <sup>2</sup> / Ø 4.4 mm	SWKPS3-0,3-SWSPS3/P00 8028361	...-0.6-/... 8028362	...-1-/... 8028363
	<b>PUR, geschirmt, halogenfrei, grau</b> 3 x 0.25 mm <sup>2</sup> / Ø 4.4 mm	SWKPS3-0,3-SWSPS3/S366 8028367	...-0.6-/... 8028368	...-1-/... 8028369
<b>3-polig</b> 	<b>PVC, geschirmt, grau</b> 3 x 0.25 mm <sup>2</sup> / Ø 4.4 mm	SWKPS3-1,5-SWSPS3/P00 8028364	...-2-/... 8027208	...-5-/... 8028365
	<b>PUR, geschirmt, halogenfrei, grau</b> 3 x 0.25 mm <sup>2</sup> / Ø 4.4 mm	SWKPS3-1,5-SWSPS3/S366 8028370	...-2-/... 8028371	...-5-/... 8028372

STAND: 07.2005

Irrtümer und Änderungen vorbehalten

10

# Verbindungsleitungen

## Kupplung M8 x 1 - Stecker M8 x 1, abgew., Schirm auf Überwurfmutter/-schraube aufgelegt



Steckverbinder  
Griffkörper  
Überwurfmutter/ -schraube  
Kontaktträger  
Kontakte  
Dichtung

Kupplung, M8 x 1, abgewinkelt  
Kunststoff, TPU, blau  
Metall, CuZn, vernickelt  
Kunststoff, PA 6 GF, schwarz  
Metall, CuZn, vergoldet  
Kunststoff, FPM (Viton)

Steckverbinder  
Griffkörper  
Überwurfmutter/-schraube  
Kontaktträger  
Kontakte

Stecker, M8 x 1, abgewinkelt  
Kunststoff, TPU, blau  
Metall, CuZn, vernickelt  
Kunststoff, PA 6-3-T, schwarz  
Metall, CuZn, vergoldet

Bemessungsspannung max. 30 V  
Strombelastbarkeit 4 A  
Isolationswiderstand  $\geq 10^9 \Omega$   
Durchgangswiderstand  $\leq 5 \text{ m}\Omega$   
Verschmutzungsgrad 3/2

Umgebungstemp. Steckverbinder -30 ... +90 °C  
Schutzart IP67, nur im verschraubten Zustand  
Mechanische Lebensdauer max. 100 Steckzyklen

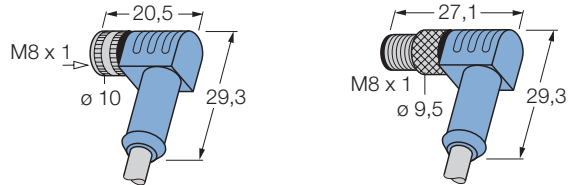

Belegung	Leitungsqualität Adernaufbau	Standardleitungslängen		
		0.3 m	0.6 m	1 m
<b>4-polig</b>  4 BK ○ ○ 2 WH 3 BU ○ ○ 1 BN	<b>PVC, geschirmt, grau</b> 4 x 0.25 mm <sup>2</sup> / Ø 5.2 mm	SWKPS4-0,3-SWSPS4/P00 8028374	...-0.6-/... 8028375	...-1-/... 8028376
	<b>PUR, geschirmt, halogenfrei, grau</b> 4 x 0.25 mm <sup>2</sup> / Ø 5.2 mm	SWKPS4-0,3-SWSPS4/S366 8028380	...-0.6-/... 8028381	...-1-/... 8028382
<b>4-polig</b>  2 WH ● ● 4 BK 1 BN ● ● 3 BU		<b>Standardleitungslängen</b>		
	<b>PVC, geschirmt, grau</b> 4 x 0.25 mm <sup>2</sup> / Ø 5.2 mm	SWKPS4-1,5-SWSPS4/P00 8028377	...-2-/... 8027209	...-5-/... 8028378
	<b>PUR, geschirmt, halogenfrei, grau</b> 4 x 0.25 mm <sup>2</sup> / Ø 5.2 mm	SWKPS4-1,5-SWSPS4/S366 8028383	...-2-/... 8028384	...-5-/... 8028385

STAND: 07.2005  
Irrtümer und Änderungen vorbehalten

# Verbindungsleitungen

## Kupplung M8 x 1 abgew., schraubbar, 2fach LED - Stecker M8 x 1, abgew., schraubbar

**TURCK**

Industrielle  
Automation

Steckverbinder  
Griffkörper  
Überwurfmutter/-schraube  
Kontaktträger  
Kontakte  
Dichtung

Kupplung, M8 x 1, abgewinkelt  
Kunststoff, TPU, transparent  
Metall, CuZn, vernickelt  
Kunststoff, TPU, schwarz  
Metall, CuZn, vergoldet  
Kunststoff, FPM (Viton)

Steckverbinder  
Griffkörper  
Überwurfmutter/-schraube  
Kontaktträger  
Kontakte

Stecker, M8 x 1, abgewinkelt  
Kunststoff, TPU, blau  
Metall, CuZn, vernickelt  
Kunststoff, TPU, schwarz  
Metall, CuZn, vergoldet

Bemessungsspannung 10 ...30 V  
Strombelastbarkeit 4 A  
Isolationswiderstand  $\geq 10^9 \Omega$   
Durchgangswiderstand  $\leq 5 \text{ m}\Omega$   
Verschmutzungsgrad 3/2  
Betriebsspannungsanzeige LED grün  
Schaltzustandsanzeige LED gelb  
Schaltfunktion pnp

Umgebungstemp. Steckverbinder -30 ... +90 °C  
Schutzart IP67, nur im verschraubten Zustand  
Mechanische Lebensdauer max. 100 Steckzyklen

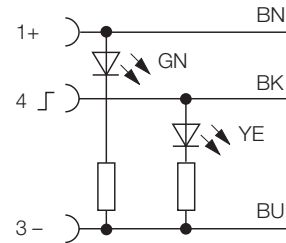
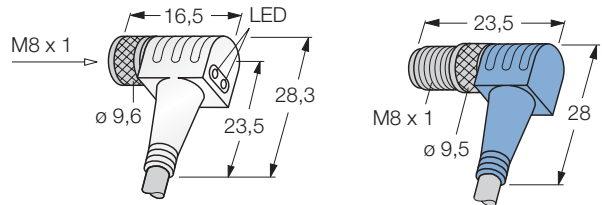

Belegung	Leitungsqualität	Standardleitungslängen		
		0.3 m	0.6 m	1 m
<b>3-polig</b> 	<b>PVC, grau</b> 3 x 0.25 mm <sup>2</sup> / Ø 4.4 mm	SWKP3P2-0,3-SWSP3/P00 8023127	...-0.6-/-... 8023128	...-1-/-... 8023129
	<b>PVC, strahlenvernetzt, orange</b> 3 x 0.25 mm <sup>2</sup> / Ø 4.4 mm	SWKP3P2-0,3-SWSP3/XOR 8023141	...-0.6-/-... 8023142	...-1-/-... 8023143
	<b>PUR/PVC, grau</b> 3 x 0.25 mm <sup>2</sup> / Ø 4.4 mm	SWKP3P2-0,3-SWSP3/S90 8023134	...-0.6-/-... 8023135	...-1-/-... 8023136
	<b>PUR, halogenfrei, orange</b> 3 x 0.25 mm <sup>2</sup> / Ø 4.4 mm	SWKP3P2-0,3-SWSP3/S74 8023146	...-0.6-/-... 8023147	...-1-/-... 8023148
	<b>PUR, halogenfrei, grau</b> 3 x 0.25 mm <sup>2</sup> / Ø 4.5 mm	SWKP3P2-0,3-SWSP3/S366 8023339	...-0.6-/-... 8023340	...-1-/-... 8023341
	<b>PUR, strahlenvernetzt, orange</b> 3 x 0.34 mm <sup>2</sup> / Ø 4.4 mm	SWKP3P2-0,3-SWSP3/S77/S398 8024169	...-0.6-/-... 8024170	...-1-/-... 8024171
<b>3-polig</b> 	<b>Standardleitungslängen</b>			
		<b>1.5 m</b>	<b>2 m</b>	<b>5 m</b>
	<b>PVC, grau</b> 3 x 0.25 mm <sup>2</sup> / Ø 4.4 mm	SWKP3P2-1,5-SWSP3/P00 8023130	...-2-/-... 8023131	...-5-/-... 8023132
	<b>PVC, strahlenvernetzt, orange</b> 3 x 0.25 mm <sup>2</sup> / Ø 4.4 mm	SWKP3P2-1,5-SWSP3/XOR 8023144	...-2-/-... 8014418	...-5-/-... 8014420
	<b>PUR/PVC, grau</b> 3 x 0.25 mm <sup>2</sup> / Ø 4.4 mm	SWKP3P2-1,5-SWSP3/S90 8023137	...-2-/-... 8023138	...-5-/-... 8023139
	<b>PUR, halogenfrei, orange</b> 3 x 0.25 mm <sup>2</sup> / Ø 4.4 mm	SWKP3P2-1,5-SWSP3/S74 8023149	...-2-/-... 8023150	...-5-/-... 8023151
<b>PUR, halogenfrei, grau</b> 3 x 0.25 mm <sup>2</sup> / Ø 4.5 mm	SWKP3P2-1,5-SWSP3/S366 8023342	...-2-/-... 8023343	...-5-/-... 8023344	
<b>PUR, strahlenvernetzt, orange</b> 3 x 0.34 mm <sup>2</sup> / Ø 4.4 mm	SWKP3P2-1,5-SWSP3/S77/S398 8024172	...-2-/-... 8024173	...-5-/-... 8024174	

STAND: 07.2005

Irrtümer und Änderungen vorbehalten

10

# Verbindungsleitungen

## Kupplung M8 x 1 abgew., schraubbar, 2fach LED - Stecker M8 x 1, abgew., schraubbar



Steckverbinder  
Griffkörper  
Überwurfmutter/ -schraube  
Kontaktträger  
Kontakte  
Dichtung

Kupplung, M8 x 1, abgewinkelt  
Kunststoff, TPU, transparent  
Metall, CuZn, vernickelt  
Kunststoff, TPU, schwarz  
Metall, CuZn, vergoldet  
Kunststoff, FPM (Viton)

Steckverbinder  
Griffkörper  
Überwurfmutter/ -schraube  
Kontaktträger  
Kontakte

Stecker, M8 x 1, abgewinkelt  
Kunststoff, TPU, blau  
Metall, CuZn, vernickelt  
Kunststoff, TPU, schwarz  
Metall, CuZn, vergoldet

Bemessungsspannung 10 ...30 V  
Strombelastbarkeit 2 A  
Isolationswiderstand  $\geq 10^9 \Omega$   
Durchgangswiderstand  $\leq 5 \text{ m}\Omega$   
Verschmutzungsgrad 3/2  
Betriebsspannungsanzeige LED grün  
Schaltzustandsanzeige LED gelb  
Schaltfunktion npn

Umgebungstemp. Steckverbinder -30 ... +90 °C  
Schutzart IP67, nur im verschraubten Zustand  
Mechanische Lebensdauer max. 100 Steckzyklen

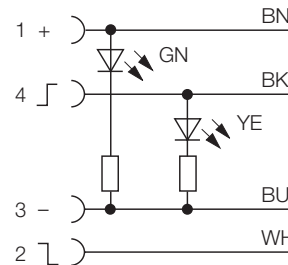
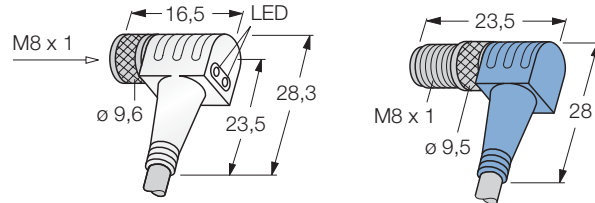

Belegung	Leitungsqualität Adernaufbau	Standardleitungslängen		
		0.3 m	0.6 m	1 m
<b>4-polig</b> 	<b>PVC, grau</b> 4 x 0.25 mm <sup>2</sup> / Ø 4.4 mm	SWKP4P2-0,3-SWSP4/P00 8025544	...-0.6-/... 8025545	...-1-/... 8025546
	<b>PVC, strahlenvernetzt, orange</b> 4 x 0.25 mm <sup>2</sup> / Ø 4.4 mm	SWKP4P2-0,3-SWSP4/XOR 8025558	...-0.6-/... 8025559	...-1-/... 8025560
	<b>PUR/PVC, grau</b> 4 x 0.25 mm <sup>2</sup> / Ø 4.4 mm	SWKP4P2-0,3-SWSP4/S90 8025551	...-0.6-/... 8025552	...-1-/... 8025553
	<b>PUR, halogenfrei, grau</b> 4 x 0.34 mm <sup>2</sup> / Ø 4.7 mm	SWKP4P2-0,3-SWSP4/S77/S366 8025621	...-0.6-/... 8025622	...-1-/... 8025623
	<b>PUR, strahlenvernetzt, orange</b> 4 x 0.34 mm <sup>2</sup> / Ø 4.8 mm	SWKP4P2-0,3-SWSP4/S77/S398 8025565	...-0.6-/... 8025566	...-1-/... 8025567
			Standardleitungslängen	
<b>4-polig</b> 	<b>PVC, grau</b> 4 x 0.25 mm <sup>2</sup> / Ø 4.4 mm	SWKP4P2-1,5-SWSP4/P00 8025547	...-2-/... 8025548	...-5-/... 8025549
	<b>PVC, strahlenvernetzt, orange</b> 4 x 0.25 mm <sup>2</sup> / Ø 4.4 mm	SWKP4P2-1,5-SWSP4/XOR 8025561	...-2-/... 8025562	...-5-/... 8025563
	<b>PUR/PVC, grau</b> 4 x 0.25 mm <sup>2</sup> / Ø 4.4 mm	SWKP4P2-1,5-SWSP4/S90 8025554	...-2-/... 8025555	...-5-/... 8025556
	<b>PUR, halogenfrei, grau</b> 4 x 0.34 mm <sup>2</sup> / Ø 4.7 mm	SWKP4P2-1,5-SWSP4/S77/S366 8025624	...-2-/... 8025625	...-5-/... 8025626
	<b>PUR, strahlenvernetzt, orange</b> 4 x 0.34 mm <sup>2</sup> / Ø 4.8 mm	SWKP4P2-1,5-SWSP4/S77/S398 8025568	...-2-/... 8025569	...-5-/... 8025570

STAND: 07.2005

Irrtümer und Änderungen vorbehalten

# Verbindungsleitungen

## Kupplung Ø 8 mm, gerade, schnappbar, mit Zugsicherung - Stecker M12 x 1, gerade

**TURCK**

Industrielle  
Automation

Steckverbinder  
Griffkörper  
Kontaktträger  
Kontakte  
Abzugsicherung

Kupplung, Ø 8mm, gerade  
Kunststoff, TPU, blau  
Kunststoff, PA 6 GF, schwarz  
Metall, CuZn, vergoldet  
Kunststoff, POM, schwarz

Steckverbinder  
Griffkörper  
Überwurfmutter/-schraube  
Kontaktträger  
Kontakte

Stecker, M12 x 1, gerade  
Kunststoff, TPU, blau  
Metall, CuZn, vernickelt  
Kunststoff, TPU, schwarz  
Metall, CuZn, vergoldet

Bemessungsspannung  
Strombelastbarkeit  
Isolationswiderstand  
Durchgangswiderstand  
Verschmutzungsgrad

max. 60 V  
4 A  
≥ 10<sup>9</sup> Ω  
≤ 5 mΩ  
3/2

Umgebungstemp. Steckverbinder  
Schutzart  
Mechanische Lebensdauer

-30 ... +90 °C  
IP67, nur im gesteckten Zustand  
max. 100 Steckzyklen

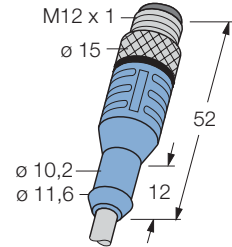
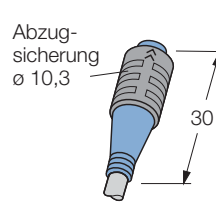

Belegung	Leitungsqualität Adernaufbau	Standardleitungslängen		
		0.3 m	0.6 m	1 m
<b>3-polig</b> 	<b>PVC, grau</b> 3 x 0.25 mm <sup>2</sup> / Ø 4.4 mm	ZKP3-0,3-WAS3/P00 8007564	...-0.6-/... 8007568	...-1-/... 8007552
	<b>PVC, strahlenvernetzt, orange</b> 3 x 0.25 mm <sup>2</sup> / Ø 4.4 mm	ZKP3-0,3-WAS3/XOR 8007566	...-0.6-/... 8007570	...-1-/... 8007554
	<b>PUR/PVC, grau</b> 3 x 0.25 mm <sup>2</sup> / Ø 4.4 mm	ZKP3-0,3-WAS3/S90 8007565	...-0.6-/... 8007569	...-1-/... 8007553
	<b>PUR, halogenfrei, orange</b> 3 x 0.25 mm <sup>2</sup> / Ø 4.4 mm	ZKP3-0,3-WAS3/S74 8007567	...-0.6-/... 8007571	...-1-/... 8007555
	<b>PUR, halogenfrei, grau</b> 3 x 0.25 mm <sup>2</sup> / Ø 4.5 mm	ZKP3-0,3-WAS3/S366 8023824	...-0.6-/... 8023825	...-1-/... 8023826
	<b>PUR, strahlenvernetzt, orange</b> 3 x 0.34 mm <sup>2</sup> / Ø 4.4 mm	ZKP3-0,3-WAS3/S77/S398 8023831	...-0.6-/... 8023833	...-1-/... 8023832
<b>3-polig</b> 	<b>PVC, grau</b> 3 x 0.25 mm <sup>2</sup> / Ø 4.4 mm	ZKP3-1,5-WAS3/P00 8007572	...-2-/... 8007556	...-5-/... 8007560
	<b>PVC, strahlenvernetzt, orange</b> 3 x 0.25 mm <sup>2</sup> / Ø 4.4 mm	ZKP3-1,5-WAS3/XOR 8007574	...-2-/... 8007558	...-5-/... 8007562
	<b>PUR/PVC, grau</b> 3 x 0.25 mm <sup>2</sup> / Ø 4.4 mm	ZKP3-1,5-WAS3/S90 8007573	...-2-/... 8007557	...-5-/... 8007561
	<b>PUR, halogenfrei, orange</b> 3 x 0.25 mm <sup>2</sup> / Ø 4.4 mm	ZKP3-1,5-WAS3/S74 8007575	...-2-/... 8007559	...-5-/... 8007563
	<b>PUR, halogenfrei, grau</b> 3 x 0.25 mm <sup>2</sup> / Ø 4.5 mm	ZKP3-1,5-WAS3/S366 8023827	...-2-/... 8023828	...-5-/... 8023829
	<b>PUR, strahlenvernetzt, orange</b> 3 x 0.34 mm <sup>2</sup> / Ø 4.4 mm	ZKP3-1,5-WAS3/S77/S398 8023834	...-2-/... 8023835	...-5-/... 8023836

STAND: 07.2005

Irrtümer und Änderungen vorbehalten

10

# Verbindungsleitungen

## Kupplung Ø 8 mm, gerade, schnappbar, mit Zugsicherung - Stecker M12 x 1, gerade



Steckverbinder Kupplung, Ø 8mm, gerade  
 Griffkörper Kunststoff, TPU, blau  
 Kontaktträger Kunststoff, PA 6 GF, schwarz  
 Kontakte Metall, CuZn, vergoldet  
 Abzugsicherung Kunststoff, POM, schwarz

Steckverbinder Stecker, M12 x 1, gerade  
 Griffkörper Kunststoff, TPU, blau  
 Überwurfmutter/-schraube Metall, CuZn, vernickelt  
 Kontaktträger Kunststoff, TPU, schwarz  
 Kontakte Metall, CuZn, vergoldet

Bemessungsspannung max. 30 V  
 Strombelastbarkeit 4 A  
 Isolationswiderstand  $\geq 10^9 \Omega$   
 Durchgangswiderstand  $\leq 5 m\Omega$   
 Verschmutzungsgrad 3/2

Umgebungstemp. Steckverbinder -30 ... +90 °C  
 Schutzart IP67, nur im gesteckten Zustand  
 Mechanische Lebensdauer max. 100 Steckzyklen

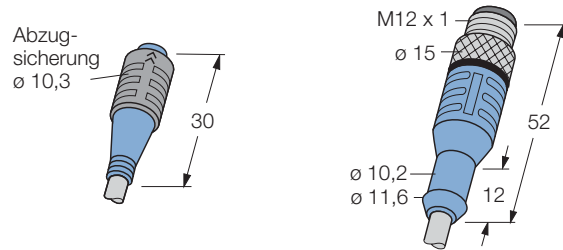

Belegung	Leitungsqualität Adernaufbau	Standardleitungslängen		
		0.3 m	0.6 m	1 m
<b>4-polig</b> 	<b>PVC, grau</b> 4 x 0.25 mm <sup>2</sup> / Ø 4.4 mm	ZKP4-0,3-WAS4/P00 8007582	...-0.6-/... 8007584	...-1-/... 8007576
	<b>PVC, strahlenvernetzt, orange</b> 4 x 0.25 mm <sup>2</sup> / Ø 4.4 mm	ZKP4-0,3-WAS4/XOR 8009473	...-0.6-/... 8009474	...-1-/... 8009470
	<b>PUR/PVC, grau</b> 4 x 0.25 mm <sup>2</sup> / Ø 4.4 mm	ZKP4-0,3-WAS4/S90 8007583	...-0.6-/... 8007585	...-1-/... 8007577
	<b>PUR, halogenfrei, grau</b> 4 x 0.34 mm <sup>2</sup> / Ø 4.7 mm	ZKP4-0,3-WAS4/S77/S366 8023838	...-0.6-/... 8023839	...-1-/... 8023840
	<b>PUR, strahlenvernetzt, orange</b> 4 x 0.34 mm <sup>2</sup> / Ø 4.8 mm	ZKP4-0,3-WAS4/S77/S398 8023845	...-0.6-/... 8023846	...-1-/... 8023847
<b>4-polig</b> 	<b>PVC, grau</b> 4 x 0.25 mm <sup>2</sup> / Ø 4.4 mm	ZKP4-1,5-WAS4/P00 8007586	...-2-/... 8007578	...-5-/... 8007580
	<b>PVC, strahlenvernetzt, orange</b> 4 x 0.25 mm <sup>2</sup> / Ø 4.4 mm	ZKP4-1,5-WAS4/XOR 8009475	...-2-/... 8009471	...-5-/... 8009472
	<b>PUR/PVC, grau</b> 4 x 0.25 mm <sup>2</sup> / Ø 4.4 mm	ZKP4-1,5-WAS4/S90 8007587	...-2-/... 8007579	...-5-/... 8007581
	<b>PUR, halogenfrei, grau</b> 4 x 0.34 mm <sup>2</sup> / Ø 4.7 mm	ZKP4-1,5-WAS4/S77/S366 8023841	...-2-/... 8023842	...-5-/... 8023843
	<b>PUR, strahlenvernetzt, orange</b> 4 x 0.34 mm <sup>2</sup> / Ø 4.8 mm	ZKP4-1,5-WAS4/S77/S398 8023848	...-2-/... 8023849	...-5-/... 8023850

STAND: 07.2005

Irrtümer und Änderungen vorbehalten



# Verbindungsleitungen

## Kupplung M8 x 1, gerade, schraubbar - Stecker M12 x 1, gerade

**TURCK**

Industrielle  
Automation

Steckverbinder  
Griffkörper  
Überwurfmutter/-schraube  
Kontaktträger  
Kontakte  
Dichtung

Kupplung, M8 x 1, gerade  
Kunststoff, TPU, blau  
Metall, CuZn, vernickelt  
Kunststoff, TPU, schwarz  
Metall, CuZn, vergoldet  
Kunststoff, FPM (Viton)

Steckverbinder  
Griffkörper  
Überwurfmutter/-schraube  
Kontaktträger  
Kontakte

Stecker, M12 x 1, gerade  
Kunststoff, TPU, blau  
Metall, CuZn, vernickelt  
Kunststoff, TPU, schwarz  
Metall, CuZn, vergoldet

Bemessungsspannung max. 60 V  
Strombelastbarkeit 4 A  
Isolationswiderstand  $\geq 10^9 \Omega$   
Durchgangswiderstand  $\leq 5 \text{ m}\Omega$   
Verschmutzungsgrad 3/2

Umgebungstemp. Steckverbinder -30 ... +90 °C  
Schutzart IP67, nur im verschraubten Zustand  
Mechanische Lebensdauer max. 100 Steckzyklen

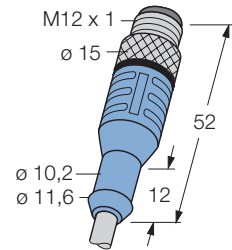
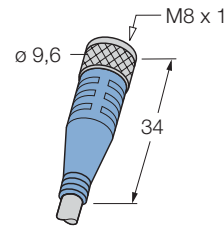

Belegung	Leitungsqualität Adernaufbau	Standardleitungslängen		
		0.3 m	0.6 m	1 m
<b>3-polig</b> 	<b>PVC, grau</b> 3 x 0.25 mm <sup>2</sup> / Ø 4.4 mm	SKP3-0,3-WAS3/P00 8007457	...-0.6-/... 8007461	...-1-/... 8007445
	<b>PVC, strahlenvernetzt, orange</b> 3 x 0.25 mm <sup>2</sup> / Ø 4.4 mm	SKP3-0,3-WAS3/XOR 8007459	...-0.6-/... 8007463	...-1-/... 8007447
	<b>PUR/PVC, grau</b> 3 x 0.25 mm <sup>2</sup> / Ø 4.4 mm	SKP3-0,3-WAS3/S90 8007458	...-0.6-/... 8007462	...-1-/... 8007446
	<b>PUR, halogenfrei, orange</b> 3 x 0.25 mm <sup>2</sup> / Ø 4.4 mm	SKP3-0,3-WAS3/S74 8007460	...-0.6-/... 8007464	...-1-/... 8007448
	<b>PUR, halogenfrei, grau</b> 3 x 0.25 mm <sup>2</sup> / Ø 4.5 mm	SKP3-0,3-WAS3/S366 8023852	...-0.6-/... 8023853	...-1-/... 8023854
	<b>PUR, strahlenvernetzt, orange</b> 3 x 0.34 mm <sup>2</sup> / Ø 4.4 mm	SKP3-0,3-WAS3/S77/S398 8023859	...-0.6-/... 8023860	...-1-/... 8023861
<b>3-polig</b> 	<b>Standardleitungslängen</b>			
		<b>1.5 m</b>	<b>2 m</b>	<b>5 m</b>
	<b>PVC, grau</b> 3 x 0.25 mm <sup>2</sup> / Ø 4.4 mm	SKP3-1,5-WAS3/P00 8007465	...-2-/... 8007449	...-5-/... 8007453
	<b>PVC, strahlenvernetzt, orange</b> 3 x 0.25 mm <sup>2</sup> / Ø 4.4 mm	SKP3-1,5-WAS3/XOR 8007467	...-2-/... 8007451	...-5-/... 8007455
	<b>PUR/PVC, grau</b> 3 x 0.25 mm <sup>2</sup> / Ø 4.4 mm	SKP3-1,5-WAS3/S90 8007466	...-2-/... 8007450	...-5-/... 8007454
	<b>PUR, halogenfrei, orange</b> 3 x 0.25 mm <sup>2</sup> / Ø 4.4 mm	SKP3-1,5-WAS3/S74 8007468	...-2-/... 8007452	...-5-/... 8007456
<b>PUR, halogenfrei, grau</b> 3 x 0.25 mm <sup>2</sup> / Ø 4.5 mm	SKP3-1,5-WAS3/S366 8023855	...-2-/... 8023856	...-5-/... 8023857	
<b>PUR, strahlenvernetzt, orange</b> 3 x 0.34 mm <sup>2</sup> / Ø 4.4 mm	SKP3-1,5-WAS3/S77/S398 8023862	...-2-/... 8023863	...-5-/... 8023864	

STAND: 07.2005

Irrtümer und Änderungen vorbehalten

10

# Verbindungsleitungen

## Kupplung M8 x 1, gerade, schraubbar - Stecker M12 x 1, gerade



Steckverbinder  
Griffkörper  
Überwurfmutter/ -schraube  
Kontaktträger  
Kontakte  
Dichtung

Kupplung, M8 x 1, gerade  
Kunststoff, TPU, blau  
Metall, CuZn, vernickelt  
Kunststoff, TPU, schwarz  
Metall, CuZn, vergoldet  
Kunststoff, FPM (Viton)

Steckverbinder  
Griffkörper  
Überwurfmutter/ -schraube  
Kontaktträger  
Kontakte

Stecker, M12 x 1, gerade  
Kunststoff, TPU, blau  
Metall, CuZn, vernickelt  
Kunststoff, TPU, schwarz  
Metall, CuZn, vergoldet

Bemessungsspannung max. 30 V  
Strombelastbarkeit 4 A  
Isolationswiderstand  $\geq 10^9 \Omega$   
Durchgangswiderstand  $\leq 5 \text{ m}\Omega$   
Verschmutzungsgrad 3/2

Umgebungstemp. Steckverbinder -30 ... +90 °C  
Schutzart IP67, nur im verschraubten Zustand  
Mechanische Lebensdauer max. 100 Steckzyklen

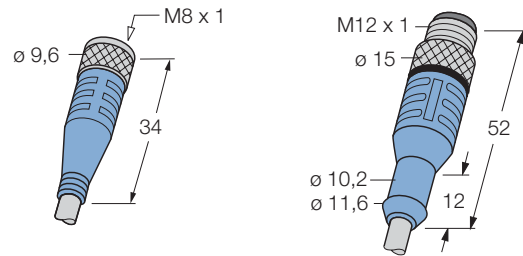

Belegung	Leitungsqualität Adernaufbau	Standardleitungslängen		
		0.3 m	0.6 m	1 m
<b>4-polig</b> 	<b>PVC, grau</b> 4 x 0.25 mm <sup>2</sup> / Ø 4.4 mm	SKP4-0,3-WAS4/P00 8007475	...-0.6-/... 8007477	...-1-/... 8007469
	<b>PVC, strahlenvernetzt, orange</b> 4 x 0.25 mm <sup>2</sup> / Ø 4.4 mm	SKP4-0,3-WAS4/XOR 8009454	...-0.6-/... 8009455	...-1-/... 8009451
	<b>PUR/PVC, grau</b> 4 x 0.25 mm <sup>2</sup> / Ø 4.4 mm	SKP4-0,3-WAS4/S90 8007476	...-0.6-/... 8007478	...-1-/... 8007470
	<b>PUR, halogenfrei, grau</b> 4 x 0.34 mm <sup>2</sup> / Ø 4.7 mm	SKP4-0,3-WAS4/S77/S366 8023866	...-0.6-/... 8023867	...-1-/... 8023868
	<b>PUR, strahlenvernetzt, orange</b> 4 x 0.34 mm <sup>2</sup> / Ø 4.8 mm	SKP4-0,3-WAS4/S77/S398 8023873	...-0.6-/... 8023874	...-1-/... 8023875
<b>4-polig</b> 	<b>PVC, grau</b> 4 x 0.25 mm <sup>2</sup> / Ø 4.4 mm	SKP4-1,5-WAS4/P00 8007479	...-2-/... 8007471	...-5-/... 8007473
	<b>PVC, strahlenvernetzt, orange</b> 4 x 0.25 mm <sup>2</sup> / Ø 4.4 mm	SKP4-1,5-WAS4/XOR 8009456	...-2-/... 8009452	...-5-/... 8009453
	<b>PUR/PVC, grau</b> 4 x 0.25 mm <sup>2</sup> / Ø 4.4 mm	SKP4-1,5-WAS4/S90 8007480	...-2-/... 8007472	...-5-/... 8007474
	<b>PUR, halogenfrei, grau</b> 4 x 0.34 mm <sup>2</sup> / Ø 4.7 mm	SKP4-1,5-WAS4/S77/S366 8023869	...-2-/... 8023870	...-5-/... 8023871
	<b>PUR, strahlenvernetzt, orange</b> 4 x 0.34 mm <sup>2</sup> / Ø 4.8 mm	SKP4-1,5-WAS4/S77/S398 8023876	...-2-/... 8023877	...-5-/... 8023878

STAND: 07.2005

Irrtümer und Änderungen vorbehalten

# Verbindungsleitungen

## Kupplung Ø 8 mm abgewinkelt, schnappbar - Stecker M12 x 1, gerade

**TURCK**

Industrielle  
Automation

Steckverbinder Kupplung, Ø 8mm, abgewinkelt  
Griffkörper Kunststoff, TPU, blau  
Kontaktträger Kunststoff, PA 6 GF, schwarz  
Kontakte Metall, CuZn, vergoldet

Steckverbinder Stecker, M12 x 1, gerade  
Griffkörper Kunststoff, TPU, blau  
Überwurfmutter/-schraube Metall, CuZn, vernickelt  
Kontaktträger Kunststoff, TPU, schwarz  
Kontakte Metall, CuZn, vergoldet

Bemessungsspannung max. 60 V  
Strombelastbarkeit 4 A  
Isolationswiderstand  $\geq 10^9 \Omega$   
Durchgangswiderstand  $\leq 5 \text{ m}\Omega$   
Verschmutzungsgrad 3/2

Umgebungstemp. Steckverbinder -30 ... +90 °C  
Schutzart IP67, nur im gesteckten Zustand  
Mechanische Lebensdauer max. 100 Steckzyklen

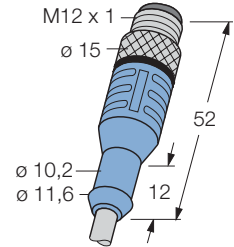
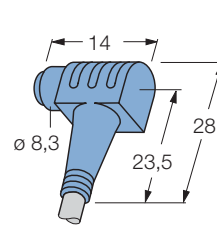

Belegung	Leitungsqualität Adernaufbau	Standardleitungslängen		
		0.3 m	0.6 m	1 m
<b>3-polig</b> 	<b>PVC, grau</b> 3 x 0.25 mm <sup>2</sup> / Ø 4.4 mm	WKP3-0,3-WAS3/P00 8007801	...-0.6-/... 8007805	...-1-/... 8007790
	<b>PVC, strahlenvernetzt, orange</b> 3 x 0.25 mm <sup>2</sup> / Ø 4.4 mm	WKP3-0,3-WAS3/XOR 8007803	...-0.6-/... 8007807	...-1-/... 8007792
	<b>PUR/PVC, grau</b> 3 x 0.25 mm <sup>2</sup> / Ø 4.4 mm	WKP3-0,3-WAS3/S90 8007802	...-0.6-/... 8007806	...-1-/... 8007791
	<b>PUR, halogenfrei, orange</b> 3 x 0.25 mm <sup>2</sup> / Ø 4.4 mm	WKP3-0,3-WAS3/S74 8007804	...-0.6-/... 8007808	...-1-/... 8023729
	<b>PUR, halogenfrei, grau</b> 3 x 0.25 mm <sup>2</sup> / Ø 4.5 mm	WKP3-0,3-WAS3/S366 8023880	...-0.6-/... 8023881	...-1-/... 8023882
	<b>PUR, strahlenvernetzt, orange</b> 3 x 0.34 mm <sup>2</sup> / Ø 4.4 mm	WKP3-0,3-WAS3/S77/S398 8023887	...-0.6-/... 8023888	...-1-/... 8023889
<b>3-polig</b> 	<b>PVC, grau</b> 3 x 0.25 mm <sup>2</sup> / Ø 4.4 mm	WKP3-1,5-WAS3/P00 8007809	...-2-/... 8007793	...-5-/... 8007797
	<b>PVC, strahlenvernetzt, orange</b> 3 x 0.25 mm <sup>2</sup> / Ø 4.4 mm	WKP3-1,5-WAS3/XOR 8007811	...-2-/... 8007795	...-5-/... 8007799
	<b>PUR/PVC, grau</b> 3 x 0.25 mm <sup>2</sup> / Ø 4.4 mm	WKP3-1,5-WAS3/S90 8007810	...-2-/... 8007794	...-5-/... 8007798
	<b>PUR, halogenfrei, orange</b> 3 x 0.25 mm <sup>2</sup> / Ø 4.4 mm	WKP3-1,5-WAS3/S74 8007812	...-2-/... 8007796	...-5-/... 8007800
	<b>PUR, halogenfrei, grau</b> 3 x 0.25 mm <sup>2</sup> / Ø 4.5 mm	WKP3-1,5-WAS3/S366 8023883	...-2-/... 8023884	...-5-/... 8023885
	<b>PUR, strahlenvernetzt, orange</b> 3 x 0.34 mm <sup>2</sup> / Ø 4.4 mm	WKP3-1,5-WAS3/S77/S398 8023890	...-2-/... 8023891	...-5-/... 8023892

STAND: 07.2005

Irrtümer und Änderungen vorbehalten

10

# Verbindungsleitungen

## Kupplung Ø 8 mm abgewinkelt, schnappbar - Stecker M12 x 1, gerade



Steckverbinder  
Griffkörper  
Kontaktträger  
Kontakte

Kupplung, Ø 8mm, abgewinkelt  
Kunststoff, TPU, blau  
Kunststoff, PA 6 GF, schwarz  
Metall, CuZn, vergoldet

Steckverbinder  
Griffkörper  
Überwurfmutter/-schraube  
Kontaktträger  
Kontakte

Stecker, M12 x 1, gerade  
Kunststoff, TPU, blau  
Metall, CuZn, vernickelt  
Kunststoff, TPU, schwarz  
Metall, CuZn, vergoldet

Bemessungsspannung  
Strombelastbarkeit  
Isolationswiderstand  
Durchgangswiderstand  
Verschmutzungsgrad

max. 30 V  
4 A  
≥ 10<sup>9</sup> Ω  
≤ 5 mΩ  
3/2

Umgebungstemp. Steckverbinder  
Schutzart  
Mechanische Lebensdauer

-30 ... +90 °C  
IP67, nur im gesteckten Zustand  
max. 100 Steckzyklen

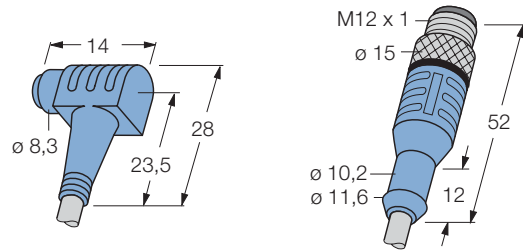

Belegung	Leitungsqualität Adernaufbau	Standardleitungslängen		
		0.3 m	0.6 m	1 m
<b>4-polig</b> 	<b>PVC, grau</b> 4 x 0.25 mm <sup>2</sup> / Ø 4.4 mm	WKP4-0,3-WAS4/P00 8007819	...-0.6-/... 8007821	...-1-/... 8007813
	<b>PVC, strahlenvernetzt, orange</b> 4 x 0.25 mm <sup>2</sup> / Ø 4.4 mm	WKP4-0,3-WAS4/XOR 8009524	...-0.6-/... 8009525	...-1-/... 8009521
	<b>PUR/PVC, grau</b> 4 x 0.25 mm <sup>2</sup> / Ø 4.4 mm	WKP4-0,3-WAS4/S90 8007820	...-0.6-/... 8007822	...-1-/... 8007814
	<b>PUR, halogenfrei, grau</b> 4 x 0.34 mm <sup>2</sup> / Ø 4.7 mm	WKP4-0,3-WAS4/S77/S366 8023894	...-0.6-/... 8023895	...-1-/... 8023896
	<b>PUR, strahlenvernetzt, orange</b> 4 x 0.34 mm <sup>2</sup> / Ø 4.8 mm	WKP4-0,3-WAS4/S77/S398 8023901	...-0.6-/... 8023902	...-1-/... 8023903
<b>4-polig</b> 	<b>PVC, grau</b> 4 x 0.25 mm <sup>2</sup> / Ø 4.4 mm	WKP4-1,5-WAS4/P00 8007823	...-2-/... 8007815	...-5-/... 8007817
	<b>PVC, strahlenvernetzt, orange</b> 4 x 0.25 mm <sup>2</sup> / Ø 4.4 mm	WKP4-1,5-WAS4/XOR 8009526	...-2-/... 8009522	...-5-/... 8009523
	<b>PUR/PVC, grau</b> 4 x 0.25 mm <sup>2</sup> / Ø 4.4 mm	WKP4-1,5-WAS4/S90 8007824	...-2-/... 8007816	...-5-/... 8007818
	<b>PUR, halogenfrei, grau</b> 4 x 0.34 mm <sup>2</sup> / Ø 4.7 mm	WKP4-1,5-WAS4/S77/S366 8023897	...-2-/... 8023898	...-5-/... 8023899
	<b>PUR, strahlenvernetzt, orange</b> 4 x 0.34 mm <sup>2</sup> / Ø 4.8 mm	WKP4-1,5-WAS4/S77/S398 8023904	...-2-/... 8023905	...-5-/... 8023906

STAND: 07.2005

Irrtümer und Änderungen vorbehalten

# Verbindungsleitungen

## Kupplung Ø 8 mm abgewinkelt, schnappbar, mit Zugsicherung - Stecker M12 x 1, gerade

**TURCK**

Industrielle  
Automation

Steckverbinder  
Griffkörper  
Kontaktträger  
Kontakte  
Abzugsicherung

Kupplung, Ø 8mm, abgewinkelt  
Kunststoff, TPU, blau  
Kunststoff, PA 6 GF, schwarz  
Metall, CuZn, vergoldet  
Kunststoff, POM, schwarz

Steckverbinder  
Griffkörper  
Überwurfmutter/-schraube  
Kontaktträger  
Kontakte

Stecker, M12 x 1, gerade  
Kunststoff, TPU, blau  
Metall, CuZn, vernickelt  
Kunststoff, TPU, schwarz  
Metall, CuZn, vergoldet

Bemessungsspannung max. 60 V  
Strombelastbarkeit 4 A  
Isolationswiderstand  $\geq 10^9 \Omega$   
Durchgangswiderstand  $\leq 5 \text{ m}\Omega$   
Verschmutzungsgrad 3/2

Umgebungstemp. Steckverbinder -30 ... +90 °C  
Schutzart IP67, nur im gesteckten Zustand  
Mechanische Lebensdauer max. 100 Steckzyklen

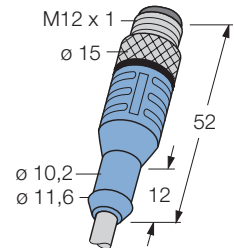
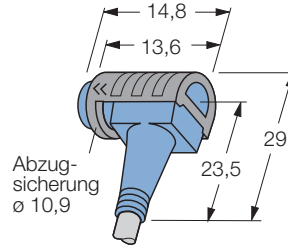

Belegung	Leitungsqualität Adernaufbau	Standardleitungslängen		
		0.3 m	0.6 m	1 m
<b>3-polig</b> 	<b>PVC, grau</b> 3 x 0.25 mm <sup>2</sup> / Ø 4.4 mm	ZWKP3-0,3-WAS3/P00 8007599	...-0.6-/... 8007603	...-1-/... 8007588
	<b>PVC, strahlenvernetzt, orange</b> 3 x 0.25 mm <sup>2</sup> / Ø 4.4 mm	ZWKP3-0,3-WAS3/XOR 8007601	...-0.6-/... 8007605	...-1-/... 8007590
	<b>PUR/PVC, grau</b> 3 x 0.25 mm <sup>2</sup> / Ø 4.4 mm	ZWKP3-0,3-WAS3/S90 8007600	...-0.6-/... 8007604	...-1-/... 8007589
	<b>PUR, halogenfrei, orange</b> 3 x 0.25 mm <sup>2</sup> / Ø 4.4 mm	ZWKP3-0,3-WAS3/S74 8007602	...-0.6-/... 8007606	...-1-/... 8007591
	<b>PUR, halogenfrei, grau</b> 3 x 0.25 mm <sup>2</sup> / Ø 4.5 mm	ZWKP3-0,3-WAS3/S366 8023908	...-0.6-/... 8023909	...-1-/... 8023910
	<b>PUR, strahlenvernetzt, orange</b> 3 x 0.34 mm <sup>2</sup> / Ø 4.4 mm	ZWKP3-0,3-WAS3/S77/S398 8023915	...-0.6-/... 8023916	...-1-/... 8023917
<b>3-polig</b> 	<b>PVC, grau</b> 3 x 0.25 mm <sup>2</sup> / Ø 4.4 mm	ZWKP3-1,5-WAS3/P00 8007607	...-2-/... 8007592	...-5-/... 8007596
	<b>PVC, strahlenvernetzt, orange</b> 3 x 0.25 mm <sup>2</sup> / Ø 4.4 mm	ZWKP3-1,5-WAS3/XOR 8007609	...-2-/... 8007594	...-5-/... 8009476
	<b>PUR/PVC, grau</b> 3 x 0.25 mm <sup>2</sup> / Ø 4.4 mm	ZWKP3-1,5-WAS3/S90 8007608	...-2-/... 8007593	...-5-/... 8007597
	<b>PUR, halogenfrei, orange</b> 3 x 0.25 mm <sup>2</sup> / Ø 4.4 mm	ZWKP3-1,5-WAS3/S74 8007610	...-2-/... 8007595	...-5-/... 8007598
	<b>PUR, halogenfrei, grau</b> 3 x 0.25 mm <sup>2</sup> / Ø 4.5 mm	ZWKP3-1,5-WAS3/S366 8023911	...-2-/... 8023912	...-5-/... 8023913
	<b>PUR, strahlenvernetzt, orange</b> 3 x 0.34 mm <sup>2</sup> / Ø 4.4 mm	ZWKP3-1,5-WAS3/S77/S398 8023918	...-2-/... 8023919	...-5-/... 8023920

STAND: 07.2005

Irrtümer und Änderungen vorbehalten

10

# Verbindungsleitungen

## Kupplung Ø 8 mm abgewinkelt, schnappbar, mit Zugsicherung - Stecker M12 x 1, gerade



Steckverbinder Kupplung, Ø 8mm, abgewinkelt  
 Griffkörper Kunststoff, TPU, blau  
 Kontaktträger Kunststoff, PA 6 GF, schwarz  
 Kontakte Metall, CuZn, vergoldet  
 Abzugsicherung Kunststoff, POM, schwarz

Steckverbinder Stecker, M12 x 1, gerade  
 Griffkörper Kunststoff, TPU, blau  
 Überwurfmutter/-schraube Metall, CuZn, vernickelt  
 Kontaktträger Kunststoff, TPU, schwarz  
 Kontakte Metall, CuZn, vergoldet

Bemessungsspannung max. 30 V  
 Strombelastbarkeit 4 A  
 Isolationswiderstand  $\geq 10^9 \Omega$   
 Durchgangswiderstand  $\leq 5 m\Omega$   
 Verschmutzungsgrad 3/2

Umgebungstemp. Steckverbinder -30 ... +90 °C  
 Schutzart IP67, nur im gesteckten Zustand  
 Mechanische Lebensdauer max. 100 Steckzyklen

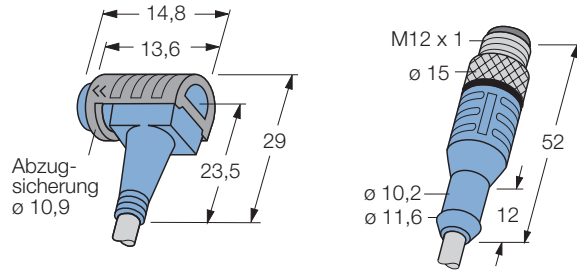

Belegung	Leitungsqualität Adernaufbau	Standardleitungslängen		
		0.3 m	0.6 m	1 m
<b>4-polig</b> 	<b>PVC, grau</b> 4 x 0.25 mm <sup>2</sup> / Ø 4.4 mm	ZWKP4-0,3-WAS4/P00 8007617	...-0.6-/... 8007619	...-1-/... 8007611
	<b>PVC, strahlenvernetzt, orange</b> 4 x 0.25 mm <sup>2</sup> / Ø 4.4 mm	ZWKP4-0,3-WAS4/XOR 8009480	...-0.6-/... 8009481	...-1-/... 8009477
	<b>PUR/PVC, grau</b> 4 x 0.25 mm <sup>2</sup> / Ø 4.4 mm	ZWKP4-0,3-WAS4/S90 8007618	...-0.6-/... 8007620	...-1-/... 8007612
	<b>PUR, halogenfrei, grau</b> 4 x 0.34 mm <sup>2</sup> / Ø 4.7 mm	ZWKP4-0,3-WAS4/S77/S366 8023922	...-0.6-/... 8023923	...-1-/... 8023924
	<b>PUR, strahlenvernetzt, orange</b> 4 x 0.34 mm <sup>2</sup> / Ø 4.8 mm	ZWKP4-0,3-WAS4/S77/S398 8023929	...-0.6-/... 8023930	...-1-/... 8023931
<b>4-polig</b> 	<b>PVC, grau</b> 4 x 0.25 mm <sup>2</sup> / Ø 4.4 mm	ZWKP4-1,5-WAS4/P00 8007621	...-2-/... 8007613	...-5-/... 8007615
	<b>PVC, strahlenvernetzt, orange</b> 4 x 0.25 mm <sup>2</sup> / Ø 4.4 mm	ZWKP4-1,5-WAS4/XOR 8009482	...-2-/... 8009478	...-5-/... 8009479
	<b>PUR/PVC, grau</b> 4 x 0.25 mm <sup>2</sup> / Ø 4.4 mm	ZWKP4-1,5-WAS4/S90 8007622	...-2-/... 8007614	...-5-/... 8007616
	<b>PUR, halogenfrei, grau</b> 4 x 0.34 mm <sup>2</sup> / Ø 4.7 mm	ZWKP4-1,5-WAS4/S77/S366 8023925	...-2-/... 8023926	...-5-/... 8023927
	<b>PUR, strahlenvernetzt, orange</b> 4 x 0.34 mm <sup>2</sup> / Ø 4.8 mm	ZWKP4-1,5-WAS4/S77/S398 8023932	...-2-/... 8023933	...-5-/... 8023934

STAND: 07.2005

Irrtümer und Änderungen vorbehalten

# Verbindungsleitungen

## Kupplung M8 x 1 abgew., schraubbar - Stecker M12 x 1, gerade

**TURCK**

Industrielle  
Automation

Steckverbinder  
Griffkörper  
Überwurfmutter/-schraube  
Kontaktträger  
Kontakte  
Dichtung

Kupplung, M8 x 1, abgewinkelt  
Kunststoff, TPU, blau  
Metall, CuZn, vernickelt  
Kunststoff, TPU, schwarz  
Metall, CuZn, vergoldet  
Kunststoff, FPM (Viton)

Steckverbinder  
Griffkörper  
Überwurfmutter/-schraube  
Kontaktträger  
Kontakte

Stecker, M12 x 1, gerade  
Kunststoff, TPU, blau  
Metall, CuZn, vernickelt  
Kunststoff, TPU, schwarz  
Metall, CuZn, vergoldet

Bemessungsspannung max. 60 V  
Strombelastbarkeit 4 A  
Isolationswiderstand  $\geq 10^9 \Omega$   
Durchgangswiderstand  $\leq 5 \text{ m}\Omega$   
Verschmutzungsgrad 3/2

Umgebungstemp. Steckverbinder -30 ... +90 °C  
Schutzart IP67, nur im verschraubten Zustand  
Mechanische Lebensdauer max. 100 Steckzyklen

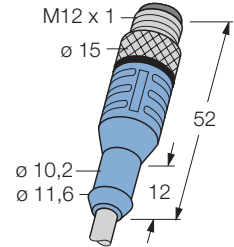
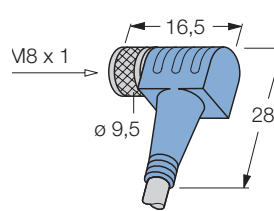

Belegung	Leitungsqualität Adernaufbau	Standardleitungslängen		
		0.3 m	0.6 m	1 m
<b>3-polig</b> 	<b>PVC, grau</b> 3 x 0.25 mm <sup>2</sup> / Ø 4.4 mm	SWKP3-0,3-WAS3/P00 8007493	...-0.6/-/... 8007497	...-1/-/... 8007481
	<b>PVC, strahlenvernetzt, orange</b> 3 x 0.25 mm <sup>2</sup> / Ø 4.4 mm	SWKP3-0,3-WAS3/XOR 8007495	...-0.6/-/... 8007499	...-1/-/... 8007483
	<b>PUR/PVC, grau</b> 3 x 0.25 mm <sup>2</sup> / Ø 4.4 mm	SWKP3-0,3-WAS3/S90 8007494	...-0.6/-/... 8007498	...-1/-/... 8007482
	<b>PUR, halogenfrei, orange</b> 3 x 0.25 mm <sup>2</sup> / Ø 4.4 mm	SWKP3-0,3-WAS3/S74 8007496	...-0.6/-/... 8007500	...-1/-/... 8007484
	<b>PUR, halogenfrei, grau</b> 3 x 0.25 mm <sup>2</sup> / Ø 4.5 mm	SWKP3-0,3-WAS3/S366 8023936	...-0.6/-/... 8023937	...-1/-/... 8023938
	<b>PUR, strahlenvernetzt, orange</b> 3 x 0.34 mm <sup>2</sup> / Ø 4.4 mm	SWKP3-0,3-WAS3/S77/S398 8023943	...-0.6/-/... 8023944	...-1/-/... 8023945
<b>3-polig</b> 	<b>PVC, grau</b> 3 x 0.25 mm <sup>2</sup> / Ø 4.4 mm	SWKP3-1,5-WAS3/P00 8007501	...-2/-/... 8007485	...-5/-/... 8007489
	<b>PVC, strahlenvernetzt, orange</b> 3 x 0.25 mm <sup>2</sup> / Ø 4.4 mm	SWKP3-1,5-WAS3/XOR 8007503	...-2/-/... 8007487	...-5/-/... 8007491
	<b>PUR/PVC, grau</b> 3 x 0.25 mm <sup>2</sup> / Ø 4.4 mm	SWKP3-1,5-WAS3/S90 8007502	...-2/-/... 8007486	...-5/-/... 8007490
	<b>PUR, halogenfrei, orange</b> 3 x 0.25 mm <sup>2</sup> / Ø 4.4 mm	SWKP3-1,5-WAS3/S74 8007504	...-2/-/... 8007488	...-5/-/... 8007492
	<b>PUR, halogenfrei, grau</b> 3 x 0.25 mm <sup>2</sup> / Ø 4.5 mm	SWKP3-1,5-WAS3/S366 8023939	...-2/-/... 8023940	...-5/-/... 8023941
	<b>PUR, strahlenvernetzt, orange</b> 3 x 0.34 mm <sup>2</sup> / Ø 4.4 mm	SWKP3-1,5-WAS3/S77/S398 8023946	...-2/-/... 8023947	...-5/-/... 8023948

STAND: 07.2005

Irrtümer und Änderungen vorbehalten

10

# Verbindungsleitungen

## Kupplung M8 x 1 abgew., schraubbar - Stecker M12 x 1, gerade



Steckverbinder  
Griffkörper  
Überwurfmutter/ -schraube  
Kontaktträger  
Kontakte  
Dichtung

Kupplung, M8 x 1, abgewinkelt  
Kunststoff, TPU, blau  
Metall, CuZn, vernickelt  
Kunststoff, TPU, schwarz  
Metall, CuZn, vergoldet  
Kunststoff, FPM (Viton)

Steckverbinder  
Griffkörper  
Überwurfmutter/ -schraube  
Kontaktträger  
Kontakte

Stecker, M12 x 1, gerade  
Kunststoff, TPU, blau  
Metall, CuZn, vernickelt  
Kunststoff, TPU, schwarz  
Metall, CuZn, vergoldet

Bemessungsspannung max. 30 V  
Strombelastbarkeit 4 A  
Isolationswiderstand  $\geq 10^9 \Omega$   
Durchgangswiderstand  $\leq 5 m\Omega$   
Verschmutzungsgrad 3/2

Umgebungstemp. Steckverbinder -30 ... +90 °C  
Schutzart IP67, nur im verschraubten Zustand  
Mechanische Lebensdauer max. 100 Steckzyklen

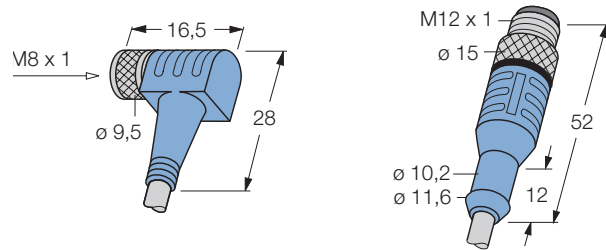

Belegung	Leitungsqualität Adernaufbau	Standardleitungslängen		
		0.3 m	0.6 m	1 m
<b>4-polig</b> 	<b>PVC, grau</b> 4 x 0.25 mm <sup>2</sup> / Ø 4.4 mm	SWKP4-0,3-WAS4/P00 8007510	...-0.6-/... 8007512	...-1-/... 8007505
	<b>PVC, strahlenvernetzt, orange</b> 4 x 0.25 mm <sup>2</sup> / Ø 4.4 mm	SWKP4-0,3-WAS4/XOR 8009461	...-0.6-/... 8009462	...-1-/... 8009457
	<b>PUR/PVC, grau</b> 4 x 0.25 mm <sup>2</sup> / Ø 4.4 mm	SWKP4-0,3-WAS4/S90 8007511	...-0.6-/... 8007513	...-1-/... 8007506
	<b>PUR, halogenfrei, grau</b> 4 x 0.34 mm <sup>2</sup> / Ø 4.7 mm	SWKP4-0,3-WAS4/S77/S366 8023950	...-0.6-/... 8023951	...-1-/... 8023952
	<b>PUR, strahlenvernetzt, orange</b> 4 x 0.34 mm <sup>2</sup> / Ø 4.8 mm	SWKP4-0,3-WAS4/S77/S398 8023957	...-0.6-/... 8023958	...-1-/... 8023959
<b>4-polig</b> 	<b>PVC, grau</b> 4 x 0.25 mm <sup>2</sup> / Ø 4.4 mm	SWKP4-1,5-WAS4/P00 8007514	...-2-/... 8007507	...-5-/... 8007509
	<b>PVC, strahlenvernetzt, orange</b> 4 x 0.25 mm <sup>2</sup> / Ø 4.4 mm	SWKP4-1,5-WAS4/XOR 8009463	...-2-/... 8009458	...-5-/... 8009460
	<b>PUR/PVC, grau</b> 4 x 0.25 mm <sup>2</sup> / Ø 4.4 mm	SWKP4-1,5-WAS4/S90 8007515	...-2-/... 8007508	...-5-/... 8009459
	<b>PUR, halogenfrei, grau</b> 4 x 0.34 mm <sup>2</sup> / Ø 4.7 mm	SWKP4-1,5-WAS4/S77/S366 8023953	...-2-/... 8023954	...-5-/... 8023955
	<b>PUR, strahlenvernetzt, orange</b> 4 x 0.34 mm <sup>2</sup> / Ø 4.8 mm	SWKP4-1,5-WAS4/S77/S398 8023960	...-2-/... 8023961	...-5-/... 8023962

STAND: 07.2005

Irrtümer und Änderungen vorbehalten



# Verbindungsleitungen

## Kupplung Ø 8 mm abgewinkelt, schnappbar, mit 2fach LED - Stecker M12 x 1, gerade

**TURCK**

Industrielle  
Automation

Steckverbinder  
Griffkörper  
Kontaktträger  
Kontakte

Kupplung, Ø 8mm, abgewinkelt  
Kunststoff, TPU, transparent  
Kunststoff, PA 6 GF, schwarz  
Metall, CuZn, vergoldet

Steckverbinder  
Griffkörper  
Überwurfmutter/-schraube  
Kontaktträger  
Kontakte

Stecker, M12 x 1, gerade  
Kunststoff, TPU, blau  
Metall, CuZn, vernickelt  
Kunststoff, TPU, schwarz  
Metall, CuZn, vergoldet

Bemessungsspannung 10 ...30 V  
Strombelastbarkeit 4 A  
Isolationswiderstand  $\geq 10^9 \Omega$   
Durchgangswiderstand  $\leq 5 \text{ m}\Omega$   
Verschmutzungsgrad 3/2  
Betriebsspannungsanzeige LED grün  
Schaltzustandsanzeige LED gelb  
Schaltfunktion pnp

Umgebungstemp. Steckverbinder -30 ... +90 °C  
Schutzart IP67, nur im gesteckten Zustand  
Mechanische Lebensdauer max. 100 Steckzyklen

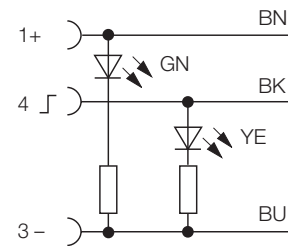
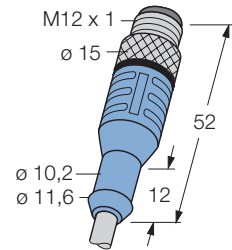
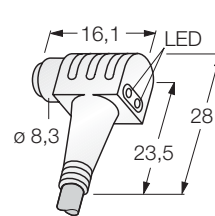

Belegung	Leitungsqualität Adernaufbau	Standardleitungslängen		
		0.3 m	0.6 m	1 m
<b>3-polig</b> 	<b>PVC, grau</b> 3 x 0.25 mm <sup>2</sup> / Ø 4.4 mm	WKP3P2-0,3-WAS3/P00 8023748	...-0.6-/-... 8023749	...-1-/-... 8023750
	<b>PVC, strahlenvernetzt, orange</b> 3 x 0.25 mm <sup>2</sup> / Ø 4.4 mm	WKP3P2-0,3-WAS3/XOR 8023757	...-0.6-/-... 8017552	...-1-/-... 8023758
	<b>PUR/PVC, grau</b> 3 x 0.25 mm <sup>2</sup> / Ø 4.4 mm	WKP3P2-0,3-WAS3/S90 8014006	...-0.6-/-... 8014007	...-1-/-... 8014008
	<b>PUR, halogenfrei, orange</b> 3 x 0.25 mm <sup>2</sup> / Ø 4.4 mm	WKP3P2-0,3-WAS3/S74 8023763	...-0.6-/-... 8013441	...-1-/-... 8022012
	<b>PUR, halogenfrei, grau</b> 3 x 0.25 mm <sup>2</sup> / Ø 4.5 mm	WKP3P2-0,3-WAS3/S366 8023967	...-0.6-/-... 8023968	...-1-/-... 8023969
	<b>PUR, strahlenvernetzt, orange</b> 3 x 0.34 mm <sup>2</sup> / Ø 4.4 mm	WKP3P2-0,3-WAS3/S77/S398 8023974	...-0.6-/-... 8023975	...-1-/-... 8023976
<b>3-polig</b> 	<b>Standardleitungslängen</b>			
		<b>1.5 m</b>	<b>2 m</b>	<b>5 m</b>
	<b>PVC, grau</b> 3 x 0.25 mm <sup>2</sup> / Ø 4.4 mm	WKP3P2-1,5-WAS3/P00 8023751	...-2-/-... 8023752	...-5-/-... 8023753
	<b>PVC, strahlenvernetzt, orange</b> 3 x 0.25 mm <sup>2</sup> / Ø 4.4 mm	WKP3P2-1,5-WAS3/XOR 8023759	...-2-/-... 8023760	...-5-/-... 8023761
	<b>PUR/PVC, grau</b> 3 x 0.25 mm <sup>2</sup> / Ø 4.4 mm	WKP3P2-1,5-WAS3/S90 8014313	...-2-/-... 8015396	...-5-/-... 8023755
	<b>PUR, halogenfrei, orange</b> 3 x 0.25 mm <sup>2</sup> / Ø 4.4 mm	WKP3P2-1,5-WAS3/S74 8022013	...-2-/-... 8015312	...-5-/-... 8023764
	<b>PUR, halogenfrei, grau</b> 3 x 0.25 mm <sup>2</sup> / Ø 4.5 mm	WKP3P2-1,5-WAS3/S366 8023970	...-2-/-... 8023971	...-5-/-... 8023972
<b>PUR, strahlenvernetzt, orange</b> 3 x 0.34 mm <sup>2</sup> / Ø 4.4 mm	WKP3P2-1,5-WAS3/S77/S398 8023977	...-2-/-... 8023978	...-5-/-... 8023979	

STAND: 07.2005

Irrtümer und Änderungen vorbehalten

10

# Verbindungsleitungen

## Kupplung Ø 8 mm abgewinkelt, schnappbar, mit 2fach LED - Stecker M12 x 1, gerade



Steckverbinder  
Griffkörper  
Kontaktträger  
Kontakte

Kupplung, Ø 8mm, abgewinkelt  
Kunststoff, TPU, transparent  
Kunststoff, PA 6 GF, schwarz  
Metall, CuZn, vergoldet

Steckverbinder  
Griffkörper  
Überwurfmutter/-schraube  
Kontaktträger  
Kontakte

Stecker, M12 x 1, gerade  
Kunststoff, TPU, blau  
Metall, CuZn, vernickelt  
Kunststoff, TPU, schwarz  
Metall, CuZn, vergoldet

Bemessungsspannung 10 ...30 V  
Strombelastbarkeit 2 A  
Isolationswiderstand  $\geq 10^9 \Omega$   
Durchgangswiderstand  $\leq 5 \text{ m}\Omega$   
Verschmutzungsgrad 3/2  
Betriebsspannungsanzeige LED grün  
Schaltzustandsanzeige LED gelb  
Schaltfunktion pnp

Umgebungstemp. Steckverbinder -30 ... +90 °C  
Schutzart IP67, nur im gesteckten Zustand  
Mechanische Lebensdauer max. 100 Steckzyklen

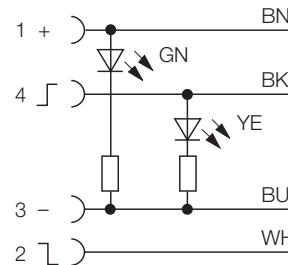
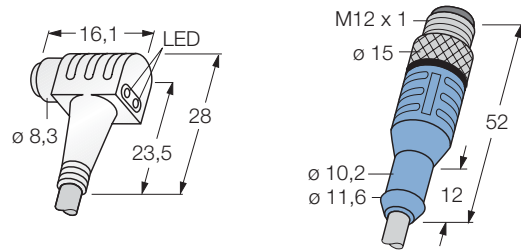

Belegung	Leitungsqualität Adernaufbau	Standardleitungslängen		
		0.3 m	0.6 m	1 m
<b>4-polig</b> 	<b>PVC, grau</b> 4 x 0.25 mm <sup>2</sup> / Ø 4.4 mm	WKP4P2-0,3-WAS4/P00 8023981	...-0.6-/... 8023982	...-1-/... 8023983
	<b>PVC, strahlenvernetzt, orange</b> 4 x 0.25 mm <sup>2</sup> / Ø 4.4 mm	WKP4P2-0,3-WAS4/XOR 8023992	...-0.6-/... 8023993	...-1-/... 8023994
	<b>PUR/PVC, grau</b> 4 x 0.25 mm <sup>2</sup> / Ø 4.4 mm	WKP4P2-0,3-WAS4/S90 8023988	...-0.6-/... 8023989	...-1-/... 8015589
	<b>PUR, halogenfrei, grau</b> 4 x 0.34 mm <sup>2</sup> / Ø 4.7 mm	WKP4P2-0,3-WAS4/S77/S366 8023999	...-0.6-/... 8024000	...-1-/... 8024001
	<b>PUR, strahlenvernetzt, orange</b> 4 x 0.34 mm <sup>2</sup> / Ø 4.8 mm	WKP4P2-0,3-WAS4/S77/S398 8024006	...-0.6-/... 8024007	...-1-/... 8024008
<b>4-polig</b> 	<b>PVC, grau</b> 4 x 0.25 mm <sup>2</sup> / Ø 4.4 mm	WKP4P2-1,5-WAS4/P00 8023984	...-2-/... 8023985	...-5-/... 8023986
	<b>PVC, strahlenvernetzt, orange</b> 4 x 0.25 mm <sup>2</sup> / Ø 4.4 mm	WKP4P2-1,5-WAS4/XOR 8023995	...-2-/... 8023996	...-5-/... 8023997
	<b>PUR/PVC, grau</b> 4 x 0.25 mm <sup>2</sup> / Ø 4.4 mm	WKP4P2-1,5-WAS4/S90 8022587	...-2-/... 8017086	...-5-/... 8023990
	<b>PUR, halogenfrei, grau</b> 4 x 0.34 mm <sup>2</sup> / Ø 4.7 mm	WKP4P2-1,5-WAS4/S77/S366 8024002	...-2-/... 8024003	...-5-/... 8024004
	<b>PUR, strahlenvernetzt, orange</b> 4 x 0.34 mm <sup>2</sup> / Ø 4.8 mm	WKP4P2-1,5-WAS4/S77/S398 8024009	...-2-/... 8024010	...-5-/... 8024011

STAND: 07.2005

Irrtümer und Änderungen vorbehalten

# Verbindungsleitungen

## Kupplung Ø 8 mm abgewinkelt, schnappbar, mit Zugsicherung, 2fach LED - Stecker M12 x 1, gerade

**TURCK**

Industrielle  
Automation

Steckverbinder  
Griffkörper  
Kontaktträger  
Kontakte  
Abzugsicherung

Kupplung, Ø 8mm, abgewinkelt  
Kunststoff, TPU, transparent  
Kunststoff, PA 6 GF, schwarz  
Metall, CuZn, vergoldet  
Kunststoff, POM, schwarz

Steckverbinder  
Griffkörper  
Überwurfmutter/-schraube  
Kontaktträger  
Kontakte

Stecker, M12 x 1, gerade  
Kunststoff, TPU, blau  
Metall, CuZn, vernickelt  
Kunststoff, TPU, schwarz  
Metall, CuZn, vergoldet

Bemessungsspannung 10 ...30 V  
Strombelastbarkeit 4 A  
Isolationswiderstand  $\geq 10^9 \Omega$   
Durchgangswiderstand  $\leq 5 \text{ m}\Omega$   
Verschmutzungsgrad 3/2  
Betriebsspannungsanzeige LED grün  
Schaltzustandsanzeige LED gelb  
Schaltfunktion pnp

Umgebungstemp. Steckverbinder -30 ... +90 °C  
Schutzart IP67, nur im gesteckten Zustand  
Mechanische Lebensdauer max. 100 Steckzyklen

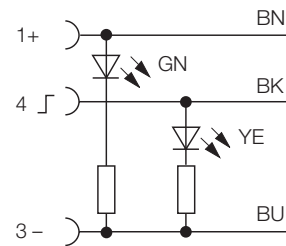
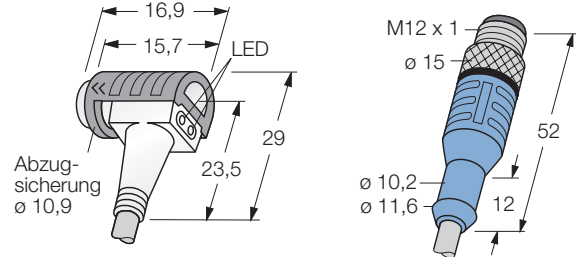

Belegung	Leitungsqualität	Standardleitungslängen		
		0.3 m	0.6 m	1 m
<b>3-polig</b> 	<b>PVC, grau</b> 3 x 0.25 mm <sup>2</sup> / Ø 4.4 mm	ZWKP3P2-0,3-WAS3/P00 8011426	...-0.6-/... 8011430	...-1-/... 8011414
	<b>PVC, strahlenvernetzt, orange</b> 3 x 0.25 mm <sup>2</sup> / Ø 4.4 mm	ZWKP3P2-0,3-WAS3/XOR 8011428	...-0.6-/... 8011432	...-1-/... 8011416
	<b>PUR/PVC, grau</b> 3 x 0.25 mm <sup>2</sup> / Ø 4.4 mm	ZWKP3P2-0,3-WAS3/S90 8011427	...-0.6-/... 8011431	...-1-/... 8011415
	<b>PUR, halogenfrei, orange</b> 3 x 0.25 mm <sup>2</sup> / Ø 4.4 mm	ZWKP3P2-0,3-WAS3/S74 8011429	...-0.6-/... 8011433	...-1-/... 8011417
	<b>PUR, halogenfrei, grau</b> 3 x 0.25 mm <sup>2</sup> / Ø 4.5 mm	ZWKP3P2-0,3-WAS3/S366 8024013	...-0.6-/... 8024014	...-1-/... 8024015
	<b>PUR, strahlenvernetzt, orange</b> 3 x 0.34 mm <sup>2</sup> / Ø 4.4 mm	ZWKP3P2-0,3-WAS3/S77/S398 8024020	...-0.6-/... 8024021	...-1-/... 8024022
<b>3-polig</b> 	<b>Standardleitungslängen</b>			
		<b>1.5 m</b>	<b>2 m</b>	<b>5 m</b>
	<b>PVC, grau</b> 3 x 0.25 mm <sup>2</sup> / Ø 4.4 mm	ZWKP3P2-1,5-WAS3/P00 8011434	...-2-/... 8011418	...-5-/... 8011422
	<b>PVC, strahlenvernetzt, orange</b> 3 x 0.25 mm <sup>2</sup> / Ø 4.4 mm	ZWKP3P2-1,5-WAS3/XOR 8011436	...-2-/... 8011420	...-5-/... 8023768
	<b>PUR/PVC, grau</b> 3 x 0.25 mm <sup>2</sup> / Ø 4.4 mm	ZWKP3P2-1,5-WAS3/S90 8011435	...-2-/... 8011419	...-5-/... 8011423
	<b>PUR, halogenfrei, orange</b> 3 x 0.25 mm <sup>2</sup> / Ø 4.4 mm	ZWKP3P2-1,5-WAS3/S74 8011437	...-2-/... 8011421	...-5-/... 8011425
<b>PUR, halogenfrei, grau</b> 3 x 0.25 mm <sup>2</sup> / Ø 4.5 mm	ZWKP3P2-1,5-WAS3/S366 8024016	...-2-/... 8024017	...-5-/... 8024018	
<b>PUR, strahlenvernetzt, orange</b> 3 x 0.34 mm <sup>2</sup> / Ø 4.4 mm	ZWKP3P2-1,5-WAS3/S77/S398 8024023	...-2-/... 8024024	...-5-/... 8024025	

STAND: 07.2005

Irrtümer und Änderungen vorbehalten

10

# Verbindungsleitungen

## Kupplung Ø 8 mm abgewinkelt, schnappbar, mit Zugsicherung, 2fach LED - Stecker M12 x 1, gerade



Steckverbinder Kupplung, Ø 8mm, abgewinkelt  
 Griffkörper Kunststoff, TPU, transparent  
 Kontaktträger Kunststoff, PA 6 GF, schwarz  
 Kontakte Metall, CuZn, vergoldet  
 Abzugsicherung Kunststoff, POM, schwarz

Steckverbinder Stecker, M12 x 1, gerade  
 Griffkörper Kunststoff, TPU, blau  
 Überwurfmutter/-schraube Metall, CuZn, vernickelt  
 Kontaktträger Kunststoff, TPU, schwarz  
 Kontakte Metall, CuZn, vergoldet

Bemessungsspannung 10 ...30 V  
 Strombelastbarkeit 2 A  
 Isolationswiderstand  $\geq 10^9 \Omega$   
 Durchgangswiderstand  $\leq 5 m\Omega$   
 Verschmutzungsgrad 3/2  
 Betriebsspannungsanzeige LED grün  
 Schaltzustandsanzeige LED gelb  
 Schaltfunktion npnp

Umgebungstemp. Steckverbinder -30 ... +90 °C  
 Schutzart IP67, nur im gesteckten Zustand  
 Mechanische Lebensdauer max. 100 Steckzyklen

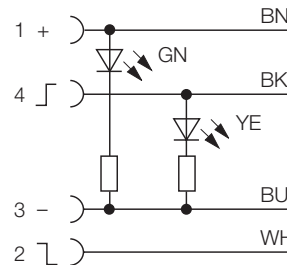
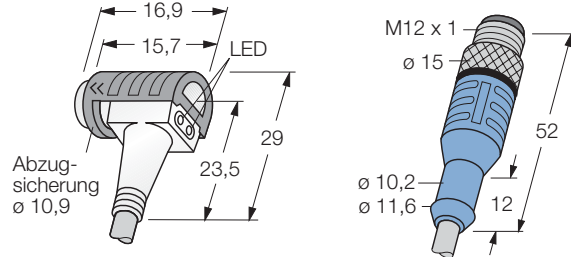

Belegung	Leitungsqualität Adernaufbau	Standardleitungslängen		
		0.3 m	0.6 m	1 m
<b>4-polig</b> 	<b>PVC, grau</b> 4 x 0.25 mm <sup>2</sup> / Ø 4.4 mm	ZWKP4P2-0,3-WAS4/P00 8025233	...-0.6-/... 8025234	...-1-/... 8025235
	<b>PVC, strahlenvernetzt, orange</b> 4 x 0.25 mm <sup>2</sup> / Ø 4.4 mm	ZWKP4P2-0,3-WAS4/XOR 8025247	...-0.6-/... 8025249	...-1-/... 8025250
	<b>PUR/PVC, grau</b> 4 x 0.25 mm <sup>2</sup> / Ø 4.4 mm	ZWKP4P2-0,3-WAS4/S90 8025240	...-0.6-/... 8025241	...-1-/... 8025242
	<b>PUR, halogenfrei, grau</b> 4 x 0.34 mm <sup>2</sup> / Ø 4.7 mm	ZWKP4P2-0,3-WAS4/S77/S366 8025255	...-0.6-/... 8025256	...-1-/... 8025257
	<b>PUR, strahlenvernetzt, orange</b> 4 x 0.34 mm <sup>2</sup> / Ø 4.8 mm	ZWKP4P2-0,3-WAS4/S77/S398 8025262	...-0.6-/... 8025263	...-1-/... 8025264
<b>4-polig</b> 	<b>PVC, grau</b> 4 x 0.25 mm <sup>2</sup> / Ø 4.4 mm	ZWKP4P2-1,5-WAS4/P00 8025236	...-2-/... 8025237	...-5-/... 8025238
	<b>PVC, strahlenvernetzt, orange</b> 4 x 0.25 mm <sup>2</sup> / Ø 4.4 mm	ZWKP4P2-1,5-WAS4/XOR 8025251	...-2-/... 8025252	...-5-/... 8025253
	<b>PUR/PVC, grau</b> 4 x 0.25 mm <sup>2</sup> / Ø 4.4 mm	ZWKP4P2-1,5-WAS4/S90 8025243	...-2-/... 8025244	...-5-/... 8025245
	<b>PUR, halogenfrei, grau</b> 4 x 0.34 mm <sup>2</sup> / Ø 4.7 mm	ZWKP4P2-1,5-WAS4/S77/S366 8025258	...-2-/... 8025259	...-5-/... 8025260
	<b>PUR, strahlenvernetzt, orange</b> 4 x 0.34 mm <sup>2</sup> / Ø 4.8 mm	ZWKP4P2-1,5-WAS4/S77/S398 8025265	...-2-/... 8025266	...-5-/... 8025267

STAND: 07.2005

Irrtümer und Änderungen vorbehalten

# Verbindungsleitungen

## Kupplung M8 x 1 abgewinkelt, schraubbar, 2fach LED - Stecker M12 x 1, gerade

**TURCK**

Industrielle  
Automation

Steckverbinder  
Griffkörper  
Überwurfmutter/-schraube  
Kontaktträger  
Kontakte  
Dichtung

Kupplung, M8 x 1, abgewinkelt  
Kunststoff, TPU, transparent  
Metall, CuZn, vernickelt  
Kunststoff, TPU, schwarz  
Metall, CuZn, vergoldet  
Kunststoff, FPM (Viton)

Steckverbinder  
Griffkörper  
Überwurfmutter/-schraube  
Kontaktträger  
Kontakte

Stecker, M12 x 1, gerade  
Kunststoff, TPU, blau  
Metall, CuZn, vernickelt  
Kunststoff, TPU, schwarz  
Metall, CuZn, vergoldet

Bemessungsspannung 10 ...30 V  
Strombelastbarkeit 4 A  
Isolationswiderstand  $\geq 10^9 \Omega$   
Durchgangswiderstand  $\leq 5 \text{ m}\Omega$   
Verschmutzungsgrad 3/2  
Betriebsspannungsanzeige LED grün  
Schaltzustandsanzeige LED gelb  
Schaltfunktion pnp

Umgebungstemp. Steckverbinder -30 ... +90 °C  
Schutzart IP67, nur im verschraubten Zustand  
Mechanische Lebensdauer max. 100 Steckzyklen

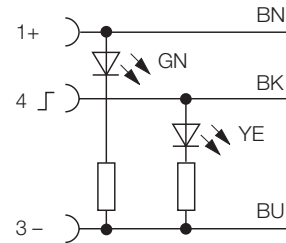
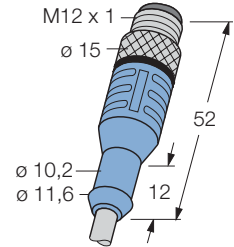
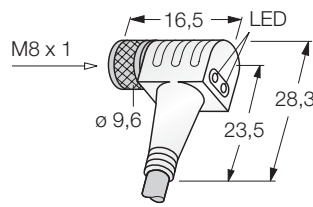

Belegung	Leitungsqualität	Standardleitungslängen		
		0.3 m	0.6 m	1 m
<b>3-polig</b> 	<b>PVC, grau</b> 3 x 0.25 mm <sup>2</sup> / Ø 4.4 mm	SWKP3P2-0,3-WAS3/P00 8023771	...-0.6-/... 8011505	...-1-/... 8011489
	<b>PVC, strahlenvernetzt, orange</b> 3 x 0.25 mm <sup>2</sup> / Ø 4.4 mm	SWKP3P2-0,3-WAS3/XOR 8011503	...-0.6-/... 8011506	...-1-/... 8011490
	<b>PUR/PVC, grau</b> 3 x 0.25 mm <sup>2</sup> / Ø 4.4 mm	SWKP3P2-0,3-WAS3/S90 8011502	...-0.6-/... 8009491	...-1-/... 8009490
	<b>PUR, halogenfrei, orange</b> 3 x 0.25 mm <sup>2</sup> / Ø 4.4 mm	SWKP3P2-0,3-WAS3/S74 8011504	...-0.6-/... 8011507	...-1-/... 8011491
	<b>PUR, halogenfrei, grau</b> 3 x 0.25 mm <sup>2</sup> / Ø 4.5 mm	SWKP3P2-0,3-WAS3/S366 8024027	...-0.6-/... 8024028	...-1-/... 8024029
	<b>PUR, strahlenvernetzt, orange</b> 3 x 0.34 mm <sup>2</sup> / Ø 4.4 mm	SWKP3P2-0,3-WAS3/S77/S398 8024034	...-0.6-/... 8024035	...-1-/... 8024036
	<b>3-polig</b> 	<b>PVC, grau</b> 3 x 0.25 mm <sup>2</sup> / Ø 4.4 mm	SWKP3P2-1,5-WAS3/P00 8011508	...-2-/... 8011492
<b>PVC, strahlenvernetzt, orange</b> 3 x 0.25 mm <sup>2</sup> / Ø 4.4 mm		SWKP3P2-1,5-WAS3/XOR 8011509	...-2-/... 8011494	...-5-/... 8011499
<b>PUR/PVC, grau</b> 3 x 0.25 mm <sup>2</sup> / Ø 4.4 mm		SWKP3P2-1,5-WAS3/S90 8009492	...-2-/... 8011493	...-5-/... 8011498
<b>PUR, halogenfrei, orange</b> 3 x 0.25 mm <sup>2</sup> / Ø 4.4 mm		SWKP3P2-1,5-WAS3/S74 8011510	...-2-/... 8011495	...-5-/... 8011500
<b>PUR, halogenfrei, grau</b> 3 x 0.25 mm <sup>2</sup> / Ø 4.5 mm		SWKP3P2-1,5-WAS3/S366 8024030	...-2-/... 8024031	...-5-/... 8024032
<b>PUR, strahlenvernetzt, orange</b> 3 x 0.34 mm <sup>2</sup> / Ø 4.4 mm		SWKP3P2-1,5-WAS3/S77/S398 8024037	...-2-/... 8024038	...-5-/... 8024039

STAND: 07.2005

Irrtümer und Änderungen vorbehalten

10

# Verbindungsleitungen

## Kupplung M8 x 1 abgewinkelt, schraubbar, 2fach LED - Stecker M12 x 1, gerade



Steckverbinder  
Griffkörper  
Überwurfmutter/ -schraube  
Kontaktträger  
Kontakte  
Dichtung

Kupplung, M8 x 1, abgewinkelt  
Kunststoff, TPU, transparent  
Metall, CuZn, vernickelt  
Kunststoff, TPU, schwarz  
Metall, CuZn, vergoldet  
Kunststoff, FPM (Viton)

Steckverbinder  
Griffkörper  
Überwurfmutter/ -schraube  
Kontaktträger  
Kontakte

Stecker, M12 x 1, gerade  
Kunststoff, TPU, blau  
Metall, CuZn, vernickelt  
Kunststoff, TPU, schwarz  
Metall, CuZn, vergoldet

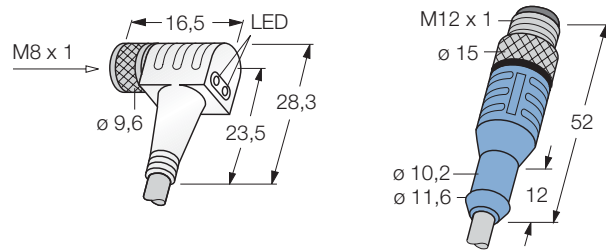

Bemessungsspannung 10 ...30 V  
Strombelastbarkeit 2 A  
Isolationswiderstand  $\geq 10^9 \Omega$   
Durchgangswiderstand  $\leq 5 \text{ m}\Omega$   
Verschmutzungsgrad 3/2  
Betriebsspannungsanzeige LED grün  
Schaltzustandsanzeige LED gelb  
Schaltfunktion pnp

Umgebungstemp. Steckverbinder -30 ... +90 °C  
Schutzart IP67, nur im verschraubten Zustand  
Mechanische Lebensdauer max. 100 Steckzyklen

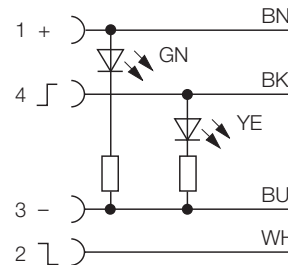

Belegung	Leitungsqualität Adernaufbau	Standardleitungslängen		
		0.3 m	0.6 m	1 m
<b>4-polig</b> 	<b>PVC, grau</b> 4 x 0.25 mm <sup>2</sup> / Ø 4.4 mm	SWKP4P2-0,3-WAS4/P00 8011521	...-0.6-/... 8011524	...-1-/... 8011512
	<b>PVC, strahlenvernetzt, orange</b> 4 x 0.25 mm <sup>2</sup> / Ø 4.4 mm	SWKP4P2-0,3-WAS4/XOR 8011523	...-0.6-/... 8011526	...-1-/... 8011514
	<b>PUR/PVC, grau</b> 4 x 0.25 mm <sup>2</sup> / Ø 4.4 mm	SWKP4P2-0,3-WAS4/S90 8011522	...-0.6-/... 8011525	...-1-/... 8011513
	<b>PUR, halogenfrei, grau</b> 4 x 0.34 mm <sup>2</sup> / Ø 4.7 mm	SWKP4P2-0,3-WAS4/S77/S366 8024041	...-0.6-/... 8024042	...-1-/... 8024043
	<b>PUR, strahlenvernetzt, orange</b> 4 x 0.34 mm <sup>2</sup> / Ø 4.8 mm	SWKP4P2-0,3-WAS4/S77/S398 8024048	...-0.6-/... 8024049	...-1-/... 8024050
<b>4-polig</b> 	<b>PVC, grau</b> 4 x 0.25 mm <sup>2</sup> / Ø 4.4 mm	SWKP4P2-1,5-WAS4/P00 8011527	...-2-/... 8011515	...-5-/... 8011518
	<b>PVC, strahlenvernetzt, orange</b> 4 x 0.25 mm <sup>2</sup> / Ø 4.4 mm	SWKP4P2-1,5-WAS4/XOR 8011529	...-2-/... 8011517	...-5-/... 8011520
	<b>PUR/PVC, grau</b> 4 x 0.25 mm <sup>2</sup> / Ø 4.4 mm	SWKP4P2-1,5-WAS4/S90 8011528	...-2-/... 8011516	...-5-/... 8011519
	<b>PUR, halogenfrei, grau</b> 4 x 0.34 mm <sup>2</sup> / Ø 4.7 mm	SWKP4P2-1,5-WAS4/S77/S366 8024044	...-2-/... 8024045	...-5-/... 8024046
	<b>PUR, strahlenvernetzt, orange</b> 4 x 0.34 mm <sup>2</sup> / Ø 4.8 mm	SWKP4P2-1,5-WAS4/S77/S398 8024051	...-2-/... 8024052	...-5-/... 8024053

STAND: 07.2005  
Irrtümer und Änderungen vorbehalten

# Verbindungsleitungen

## Kupplung M12 x 1, gerade - Stecker M12 x 1, gerade

**TURCK**

Industrielle  
Automation

Steckverbinder  
Griffkörper  
Überwurfmutter/-schraube  
Kontaktträger  
Kontakte  
Dichtung

Kupplung, M12 x 1, gerade  
Kunststoff, TPU, blau  
Metall, CuZn, vernickelt  
Kunststoff, TPU, schwarz  
Auf Anfrage auch in B-Codierung  
Metall, CuZn, vergoldet  
Kunststoff, FPM (Viton)

Steckverbinder  
Griffkörper  
Überwurfmutter/-schraube  
Kontaktträger

Stecker, M12 x 1, gerade  
Kunststoff, TPU, blau  
Metall, CuZn, vernickelt  
Kunststoff, TPU, schwarz  
Auf Anfrage auch in B-Codierung  
Metall, CuZn, vergoldet

Bemessungsspannung  
Strombelastbarkeit  
Isolationswiderstand  
Durchgangswiderstand  
Verschmutzungsgrad

max. 250 V  
4 A  
 $\geq 10^9 \Omega$   
 $\leq 5 \text{ m}\Omega$   
3/2

Umgebungstemp. Steckverbinder  
Schutzart  
Mechanische Lebensdauer

-30 ... +90 °C  
IP67, nur im verschraubten Zustand  
max. 100 Steckzyklen

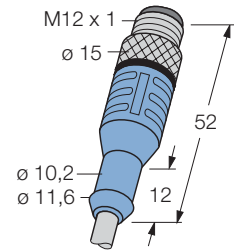
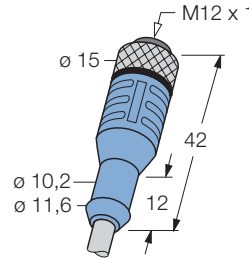

Belegung	Leitungsqualität Adernaufbau	Standardleitungslängen		
		0.3 m	0.6 m	1 m
<b>3-polig</b> 	<b>PVC, grau</b> 3 x 0.34 mm <sup>2</sup> / Ø 5.2 mm	WAK3-0,3-WAS3/P00 8006716	...-0.6-/... 8006721	...-1-/... 8006701
	<b>PVC, strahlenvernetzt, orange</b> 3 x 0.34 mm <sup>2</sup> / Ø 5.2 mm	WAK3-0,3-WAS3/XOR 8006718	...-0.6-/... 8006723	...-1-/... 8006703
	<b>PUR/PVC, grau</b> 3 x 0.34 mm <sup>2</sup> / Ø 5.2 mm	WAK3-0,3-WAS3/S90 8006717	...-0.6-/... 8006722	...-1-/... 8006702
	<b>PUR, halogenfrei, orange</b> 3 x 0.34 mm <sup>2</sup> / Ø 4.6 mm	WAK3-0,3-WAS3/S74 8006720	...-0.6-/... 8006725	...-1-/... 8006705
	<b>PUR, halogenfrei, grau</b> 3 x 0.34 mm <sup>2</sup> / Ø 4.5 mm	WAK3-0,3-WAS3/S366 8022835	...-0.6-/... 8022836	...-1-/... 8022837
	<b>PUR, strahlenvernetzt, orange</b> 3 x 0.34 mm <sup>2</sup> / Ø 4.4 mm	WAK3-0,3-WAS3/S398 8017810	...-0.6-/... 8018071	...-1-/... 8020505
<b>3-polig</b> 	Standardleitungslängen			
	<b>PVC, grau</b> 3 x 0.34 mm <sup>2</sup> / Ø 5.2 mm	1.5 m WAK3-1,5-WAS3/P00 8006726	2 m ...-2-/... 8006706	5 m ...-5-/... 8006711
	<b>PVC, strahlenvernetzt, orange</b> 3 x 0.34 mm <sup>2</sup> / Ø 5.2 mm	WAK3-1,5-WAS3/XOR 8006728	...-2-/... 8006708	...-5-/... 8006713
	<b>PUR/PVC, grau</b> 3 x 0.34 mm <sup>2</sup> / Ø 5.2 mm	WAK3-1,5-WAS3/S90 8006727	...-2-/... 8006707	...-5-/... 8006712
	<b>PUR, halogenfrei, orange</b> 3 x 0.34 mm <sup>2</sup> / Ø 4.6 mm	WAK3-1,5-WAS3/S74 8006730	...-2-/... 8006710	...-5-/... 8006715
	<b>PUR, halogenfrei, grau</b> 3 x 0.34 mm <sup>2</sup> / Ø 4.7 mm	WAK3-1,5-WAS3/S366 8022838	...-2-/... 8022839	...-5-/... 8022840
<b>PUR, strahlenvernetzt, orange</b> 3 x 0.34 mm <sup>2</sup> / Ø 4.4 mm	WAK3-1,5-WAS3/S398 8021882	...-2-/... 8020506	...-5-/... 8018090	

STAND: 07.2005

Irrtümer und Änderungen vorbehalten

10

# Verbindungsleitungen

## Kupplung M12 x 1, gerade - Stecker M12 x 1, gerade



Steckverbinder  
Griffkörper  
Überwurfmutter/ -schraube  
Kontaktträger  
Kontakte  
Dichtung

Kupplung, M12 x 1, gerade  
Kunststoff, TPU, blau  
Metall, CuZn, vernickelt  
Kunststoff, TPU, schwarz  
Auf Anfrage auch in B-Codierung  
Metall, CuZn, vergoldet  
Kunststoff, FPM (Viton)

Steckverbinder  
Griffkörper  
Überwurfmutter/ -schraube  
Kontaktträger

Stecker, M12 x 1, gerade  
Kunststoff, TPU, blau  
Metall, CuZn, vernickelt  
Kunststoff, TPU, schwarz  
Auf Anfrage auch in B-Codierung  
Metall, CuZn, vergoldet

Kontakte

Bemessungsspannung max. 250 V  
Strombelastbarkeit 4 A  
Isolationswiderstand  $\geq 10^9 \Omega$   
Durchgangswiderstand  $\leq 5 \text{ m}\Omega$   
Verschmutzungsgrad 3/2

Umgebungstemp. Steckverbinder -30 ... +90 °C  
Schutzart IP67, nur im verschraubten Zustand  
Mechanische Lebensdauer max. 100 Steckzyklen

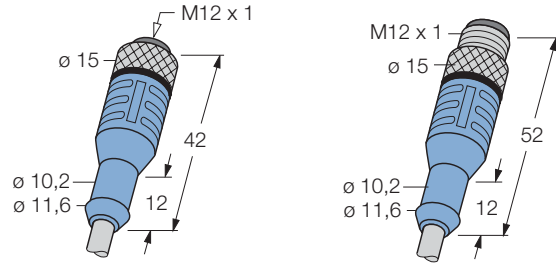

Belegung	Leitungsqualität Adernaufbau	Standardleitungslängen		
		0.3 m	0.6 m	1 m
<b>4-polig</b> 	<b>PVC, grau</b> 4 x 0.34 mm <sup>2</sup> / Ø 5.2 mm	WAK4-0,3-WAS4/P00 8006752	...-0.6-/... 8006759	...-1-/... 8006731
	<b>PVC, strahlenvernetzt, orange</b> 4 x 0.34 mm <sup>2</sup> / Ø 5.2 mm	WAK4-0,3-WAS4/XOR 8006754	...-0.6-/... 8006761	...-1-/... 8006733
	<b>PUR/PVC, grau</b> 4 x 0.34 mm <sup>2</sup> / Ø 5.2 mm	WAK4-0,3-WAS4/S90 8006753	...-0.6-/... 8006760	...-1-/... 8006732
	<b>PUR, halogenfrei, orange</b> 4 x 0.34 mm <sup>2</sup> / Ø 5.2 mm	WAK4-0,3-WAS4/S74 8006758	...-0.6-/... 8006765	...-1-/... 8006737
	<b>PUR, halogenfrei, grau</b> 4 x 0.34 mm <sup>2</sup> / Ø 4.5 mm	WAK4-0,3-WAS4/S366 8022846	...-0.6-/... 8022847	...-1-/... 8022848
	<b>PUR, strahlenvernetzt, orange</b> 4 x 0.34 mm <sup>2</sup> / Ø 4.8 mm	WAK4-0,3-WAS4/S398 8018758	...-0.6-/... 8017319	...-1-/... 8017320
	<b>4-polig</b> 	<b>Standardleitungslängen</b>		
		<b>1.5 m</b>	<b>2 m</b>	<b>5 m</b>
<b>PVC, grau</b> 4 x 0.34 mm <sup>2</sup> / Ø 5.2 mm		WAK4-1,5-WAS4/P00 8006766	...-2-/... 8006738	...-5-/... 8006745
<b>PVC, strahlenvernetzt, orange</b> 4 x 0.34 mm <sup>2</sup> / Ø 5.2 mm		WAK4-1,5-WAS4/XOR 8006768	...-2-/... 8006740	...-5-/... 8006747
<b>PUR/PVC, grau</b> 4 x 0.34 mm <sup>2</sup> / Ø 5.2 mm		WAK4-1,5-WAS4/S90 8006767	...-2-/... 8006739	...-5-/... 8006746
<b>PUR, halogenfrei, orange</b> 4 x 0.34 mm <sup>2</sup> / Ø 5.2 mm		WAK4-1,5-WAS4/S74 8006772	...-2-/... 8006744	...-5-/... 8006751
<b>PUR, halogenfrei, grau</b> 4 x 0.34 mm <sup>2</sup> / Ø 4.7 mm		WAK4-1,5-WAS4/S366 8022849	...-2-/... 8022850	...-5-/... 8022851
<b>PUR, strahlenvernetzt, orange</b> 4 x 0.34 mm <sup>2</sup> / Ø 4.8 mm	WAK4-1,5-WAS4/S398 8017321	...-2-/... 8017322	...-5-/... 8017522	

STAND: 07.2005

Irrtümer und Änderungen vorbehalten



# Verbindungsleitungen

## Kupplung M12 x 1, gerade - Stecker M12 x 1, gerade

**TURCK**

Industrielle  
Automation

Steckverbinder  
Griffkörper  
Überwurfmutter/-schraube  
Kontaktträger  
Kontakte  
Dichtung

Kupplung, M12 x 1, gerade  
Kunststoff, TPU, blau  
Metall, CuZn, vernickelt  
Kunststoff, TPU, schwarz  
Auf Anfrage auch in B-Codierung  
Metall, CuZn, vergoldet  
Kunststoff, FPM (Viton)

Steckverbinder  
Griffkörper  
Überwurfmutter/-schraube  
Kontaktträger

Stecker, M12 x 1, gerade  
Kunststoff, TPU, blau  
Metall, CuZn, vernickelt  
Kunststoff, TPU, schwarz  
Auf Anfrage auch in B-Codierung  
Metall, CuZn, vergoldet

Bemessungsspannung  
Strombelastbarkeit  
Isolationswiderstand  
Durchgangswiderstand  
Verschmutzungsgrad

max. 60 V  
4 A  
 $\geq 10^9 \Omega$   
 $\leq 5 \text{ m}\Omega$   
3/2

Umgebungstemp. Steckverbinder  
Schutzart  
Mechanische Lebensdauer

-30 ... +90 °C  
IP67, nur im verschraubten Zustand  
max. 100 Steckzyklen

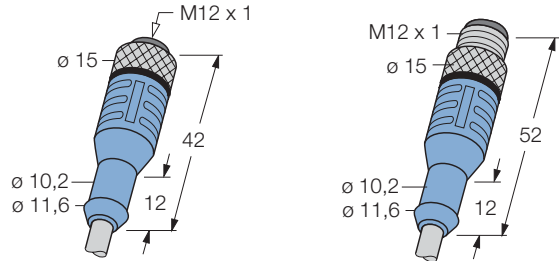

Belegung	Leitungsqualität Adernaufbau	Standardleitungslängen		
		0.3 m	0.6 m	1 m
<b>4-polig + PE</b> 	<b>PVC, grau</b> 4 x 0.34 mm <sup>2</sup> / 1 x 0.5 mm <sup>2</sup> / Ø 5.5 mm	WAK5-0,3-WAS5/P00 8006788	...-0.6-/... 8006793	...-1-/... 8006773
	<b>PVC, strahlenvernetzt, orange</b> 4 x 0.34 mm <sup>2</sup> / 1 x 0.5 mm <sup>2</sup> / Ø 5.7 mm	WAK5-0,3-WAS5/XOR 8006790	...-0.6-/... 8006795	...-1-/... 8006775
	<b>PUR/PVC, grau</b> 4 x 0.34 mm <sup>2</sup> / 1 x 0.5 mm <sup>2</sup> / Ø 5.7 mm	WAK5-0,3-WAS5/S90 8006789	...-0.6-/... 8006794	...-1-/... 8006774
	<b>PUR, halogenfrei, orange</b> 4 x 0.34 mm <sup>2</sup> / 1 x 0.5 mm <sup>2</sup> / Ø 5.3 mm	WAK5-0,3-WAS5/S74 8006792	...-0.6-/... 8006797	...-1-/... 8006777
	<b>PUR, halogenfrei, grau</b> 4 x 0.34 mm <sup>2</sup> / 1 x 0.5 mm <sup>2</sup> / Ø 5.7 mm	WAK5-0,3-WAS5/S366 8022853	...-0.6-/... 8022854	...-1-/... 8022855
	<b>PUR, strahlenvernetzt, orange</b> 4 x 0.34 mm <sup>2</sup> / 1 x 0.5 mm <sup>2</sup> / Ø 5.2 mm	WAK5-0,3-WAS5/S398 8017903	...-0.6-/... 8016477	...-1-/... 8016479
			Standardleitungslängen	
		1.5 m	2 m	5 m
<b>4-polig + PE</b> 	<b>PVC, grau</b> 4 x 0.34 mm <sup>2</sup> / 1 x 0.5 mm <sup>2</sup> / Ø 5.5 mm	WAK5-1,5-WAS5/P00 8006798	...-2-/... 8006778	...-5-/... 8006783
	<b>PVC, strahlenvernetzt, orange</b> 4 x 0.34 mm <sup>2</sup> / 1 x 0.5 mm <sup>2</sup> / Ø 5.7 mm	WAK5-1,5-WAS5/XOR 8006800	...-2-/... 8006780	...-5-/... 8006785
	<b>PUR/PVC, grau</b> 4 x 0.34 mm <sup>2</sup> / 1 x 0.5 mm <sup>2</sup> / Ø 5.7 mm	WAK5-1,5-WAS5/S90 8006799	...-2-/... 8006779	...-5-/... 8006784
	<b>PUR, halogenfrei, orange</b> 4 x 0.34 mm <sup>2</sup> / 1 x 0.5 mm <sup>2</sup> / Ø 5.3 mm	WAK5-1,5-WAS5/S74 8006802	...-2-/... 8006782	...-5-/... 8006787
	<b>PUR, halogenfrei, grau</b> 4 x 0.34 mm <sup>2</sup> / 1 x 0.5 mm <sup>2</sup> / Ø 5.7 mm	WAK5-1,5-WAS5/S366 8022856	...-2-/... 8022857	...-5-/... 8022858
	<b>PUR, strahlenvernetzt, orange</b> 4 x 0.34 mm <sup>2</sup> / 1 x 0.5 mm <sup>2</sup> / Ø 5.2 mm	WAK5-1,5-WAS5/S398 8016478	...-2-/... 8016480	...-5-/... 8017371

STAND: 07.2005

Irrtümer und Änderungen vorbehalten

10

# Verbindungsleitungen

## Kupplung M12 x 1, gerade - Stecker M12 x 1, gerade



Steckverbinder  
Griffkörper  
Überwurfmutter/-schraube  
Kontaktträger  
Kontakte  
Dichtung

Kupplung, M12 x 1, gerade  
Kunststoff, TPU, blau  
Metall, CuZn, vernickelt  
Kunststoff, TPU, schwarz  
Metall, CuZn, vergoldet  
Kunststoff, FPM (Viton)

Steckverbinder  
Griffkörper  
Überwurfmutter/-schraube  
Kontaktträger  
Kontakte

Stecker, M12 x 1, gerade  
Kunststoff, TPU, blau  
Metall, CuZn, vernickelt  
Kunststoff, TPU, schwarz  
Metall, CuZn, vergoldet

Bemessungsspannung max. 30 V  
Strombelastbarkeit 2 A  
Isolationswiderstand  $\geq 10^9 \Omega$   
Durchgangswiderstand  $\leq 5 \text{ m}\Omega$   
Verschmutzungsgrad 3/2

Umgebungstemp. Steckverbinder -30 ... +90 °C  
Schutzart IP67, nur im verschraubten Zustand  
Mechanische Lebensdauer max. 100 Steckzyklen

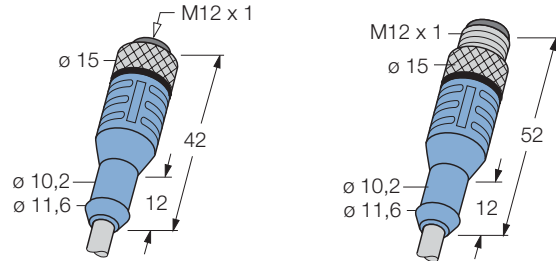

Belegung	Leitungsqualität Adernaufbau	Standardleitungslängen		
		0.3 m	0.6 m	1 m
<b>8-polig</b> 	<b>PVC, grau</b> 8 x 0.25 mm <sup>2</sup> / Ø 5.7 mm	WAK8-0,3-WAS8/P00 8022862	...-0.6-/... 8022863	...-1-/... 8019131
	<b>PUR, halogenfrei, grau</b> 8 x 0.25 mm <sup>2</sup> / Ø 6.2 mm	WAK8-0,3-WAS8/S366 8022868	...-0.6-/... 8022869	...-1-/... 8022870
<b>8-polig</b> 		Standardleitungslängen		
		1.5 m	2 m	5 m
	<b>PVC, grau</b> 8 x 0.25 mm <sup>2</sup> / Ø 5.7 mm	WAK8-1,5-WAS8/P00 8022864	...-2-/... 8022865	...-5-/... 8022866
	<b>PUR, halogenfrei, grau</b> 8 x 0.25 mm <sup>2</sup> / Ø 6.2 mm	WAK8-1,5-WAS8/S366 8022871	...-2-/... 8022872	...-5-/... 8022873

STAND: 07.2005

Irrtümer und Änderungen vorbehalten

# Verbindungsleitungen

## Kupplung M12 x 1, gerade, geschirmt - Stecker M12 x 1, gerade, geschirmt

**TURCK**

Industrielle  
Automation

Steckverbinder  
Griffkörper  
Überwurfmutter/-schraube  
Kontaktträger  
Kontakte  
Dichtung

Kupplung, M12 x 1, gerade  
Kunststoff, TPU, blau  
Metall, CuZn, vernickelt  
Kunststoff, TPU, schwarz  
Auf Anfrage auch in B-Codierung  
Metall, CuZn, vergoldet  
Kunststoff, FPM (Viton)

Steckverbinder  
Griffkörper  
Überwurfmutter/-schraube  
Kontaktträger

Stecker, M12 x 1, gerade  
Kunststoff, TPU, blau  
Metall, CuZn  
Kunststoff, TPU, schwarz  
Auf Anfrage auch in B-Codierung  
Metall, CuZn, vergoldet

Kontakte

Bemessungsspannung  
Strombelastbarkeit  
Isolationswiderstand  
Durchgangswiderstand  
Verschmutzungsgrad

max. 250 V  
4 A  
 $\geq 10^9 \Omega$   
 $\leq 5 \text{ m}\Omega$   
3/2

Umgebungstemp. Steckverbinder  
Schutzart  
Mechanische Lebensdauer

-30 ... +90 °C  
IP67, nur im verschraubten Zustand  
max. 100 Steckzyklen

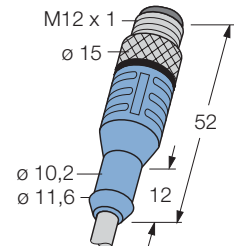
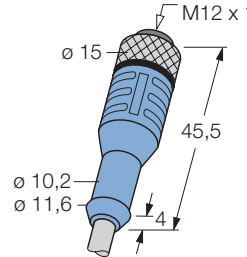

Belegung	Leistungsqualität Adernaufbau	Standardleitungslängen		
		0.3 m	0.6 m	1 m
<b>3-polig</b> 	<b>PVC, geschirmt, grau</b> 3 x 0.34 mm <sup>2</sup> / Ø 5.2 mm	WAKS3-0,3-WASS3/P00	...-0.6-/-...	...-1-/-...
		8006671	8006673	8006665
	<b>PUR, geschirmt, halogenfrei, grau</b> 3 x 0.34 mm <sup>2</sup> / Ø 5.2 mm	WAKS3-0,3-WASS3/S366	...-0.6-/-...	...-1-/-...
		8022877	8022878	8022879
<b>3-polig</b> 	<b>PVC, geschirmt, grau</b> 3 x 0.34 mm <sup>2</sup> / Ø 5.2 mm	Standardleitungslängen		
		1.5 m	2 m	5 m
	<b>PVC, geschirmt, grau</b> 3 x 0.34 mm <sup>2</sup> / Ø 5.2 mm	WAKS3-1,5-WASS3/P00	...-2-/-...	...-5-/-...
		8006675	8006667	8006669
<b>PUR, geschirmt, halogenfrei, grau</b> 3 x 0.34 mm <sup>2</sup> / Ø 5.2 mm	WAKS3-1,5-WASS3/S366	...-2-/-...	...-5-/-...	
	8022880	8022881	8022882	

STAND: 07.2005

Irrtümer und Änderungen vorbehalten

10

# Verbindungsleitungen

## Kupplung M12 x 1, gerade, geschirmt - Stecker M12 x 1, gerade, geschirmt



Steckverbinder	Kupplung, M12 x 1, gerade
Griffkörper	Kunststoff, TPU, blau
Überwurfmutter/ -schraube	Metall, CuZn, vernickelt
Kontaktträger	Kunststoff, TPU, schwarz Auf Anfrage auch in B-Codierung
Kontakte	Metall, CuZn, vergoldet
Dichtung	Kunststoff, FPM (Viton)
Steckverbinder	Stecker, M12 x 1, gerade
Griffkörper	Kunststoff, TPU, blau
Überwurfmutter/ -schraube	Metall, CuZn
Kontaktträger	Kunststoff, TPU, schwarz Auf Anfrage auch in B-Codierung
Kontakte	Metall, CuZn, vergoldet
Bemessungsspannung	max. 250 V
Strombelastbarkeit	4 A
Isolationswiderstand	$\geq 10^9 \Omega$
Durchgangswiderstand	$\leq 5 \text{ m}\Omega$
Verschmutzungsgrad	3/2
Umgebungstemp. Steckverbinder	-30 ... +90 °C
Schutzart	IP67, nur im verschraubten Zustand
Mechanische Lebensdauer	max. 100 Steckzyklen

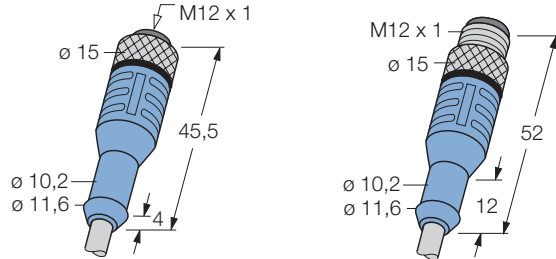

Belegung	Leitungsqualität Adernaufbau	Standardleitungslängen		
		0.3 m	0.6 m	1 m
<b>4-polig</b> 	<b>PVC, geschirmt, grau</b> 4 x 0.34 mm <sup>2</sup> / Ø 5.2 mm	WAKS4-0,3-WASS4/P00 8006683	...-0.6-/... 8006685	...-1-/... 8006677
	<b>PUR, geschirmt, halogenfrei, grau</b> 4 x 0.34 mm <sup>2</sup> / Ø 5.2 mm	WAKS4-0,3-WASS4/S366 8022884	...-0.6-/... 8022885	...-1-/... 8022886
<b>4-polig</b> 		<b>Standardleitungslängen</b>		
		<b>1.5 m</b>	<b>2 m</b>	<b>5 m</b>
	<b>PVC, geschirmt, grau</b> 4 x 0.34 mm <sup>2</sup> / Ø 5.2 mm	WAKS4-1,5-WASS4/P00 8006687	...-2-/... 8006679	...-5-/... 8006681
	<b>PUR, geschirmt, halogenfrei, grau</b> 4 x 0.34 mm <sup>2</sup> / Ø 5.2 mm	WAKS4-1,5-WASS4/S366 8022887	...-2-/... 8022736	...-5-/... 8022577

STAND: 07.2005  
Irrtümer und Änderungen vorbehalten

# Verbindungsleitungen

## Kupplung M12 x 1, gerade, geschirmt - Stecker M12 x 1, gerade, geschirmt



Steckverbinder	Kupplung, M12 x 1, gerade
Griffkörper	Kunststoff, TPU, blau
Überwurfmutter/-schraube	Metall, CuZn, vernickelt
Kontaktträger	Kunststoff, TPU, schwarz
	Auf Anfrage auch in B-Codierung
Kontakte	Metall, CuZn, vergoldet
Dichtung	Kunststoff, FPM (Viton)
Steckverbinder	Stecker, M12 x 1, gerade
Griffkörper	Kunststoff, TPU, blau
Überwurfmutter/-schraube	Metall, CuZn
Kontaktträger	Kunststoff, TPU, schwarz
	Auf Anfrage auch in B-Codierung
Kontakte	Metall, CuZn, vergoldet
Bemessungsspannung	max. 60 V
Strombelastbarkeit	4 A
Isolationswiderstand	$\geq 10^9 \Omega$
Durchgangswiderstand	$\leq 5 \text{ m}\Omega$
Verschmutzungsgrad	3/2
Umgebungstemp. Steckverbinder	-30 ... +90 °C
Schutzart	IP67, nur im verschraubten Zustand
Mechanische Lebensdauer	max. 100 Steckzyklen

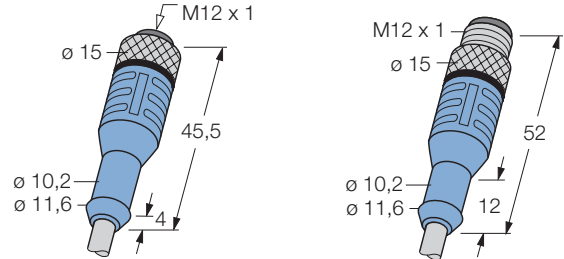

Belegung	Leistungsqualität Adernaufbau	Standardleitungslängen		
		0.3 m	0.6 m	1 m
<b>5-polig</b> 	<b>PVC, geschirmt, grau</b> 5 x 0.25 mm <sup>2</sup> / Ø 5.7 mm	WAKS4.5-0,3-WASS4.5/P00 8022889	...-0.6-/... 8022890	...-1-/... 8022891
	<b>PUR, geschirmt, halogenfrei, grau</b> 5 x 0.25 mm <sup>2</sup> / Ø 5.7 mm	WAKS4.5-0,3-WASS4.5/S366 8022703	...-0.6-/... 8022704	...-1-/... 8022699
<b>5-polig</b> 	<b>PVC, geschirmt, grau</b> 5 x 0.25 mm <sup>2</sup> / Ø 5.7 mm	WAKS4.5-1,5-WASS4.5/P00 8022892	...-2-/... 8022893	...-5-/... 8022894
	<b>PUR, geschirmt, halogenfrei, grau</b> 5 x 0.25 mm <sup>2</sup> / Ø 5.7 mm	WAKS4.5-1,5-WASS4.5/S366 8022705	...-2-/... 8022700	...-5-/... 8022702

STAND: 07.2005

Irrtümer und Änderungen vorbehalten

10

# Verbindungsleitungen

## Kupplung M12 x 1, gerade, geschirmt - Stecker M12 x 1, gerade, geschirmt



Steckverbinder  
Griffkörper  
Überwurfmutter/-schraube  
Kontaktträger  
Kontakte  
Dichtung

Kupplung, M12 x 1, gerade  
Kunststoff, TPU, blau  
Metall, CuZn, vernickelt  
Kunststoff, TPU, schwarz  
Metall, CuZn, vergoldet  
Kunststoff, FPM (Viton)

Steckverbinder  
Griffkörper  
Überwurfmutter/-schraube  
Kontaktträger  
Kontakte

Stecker, M12 x 1, gerade  
Kunststoff, TPU, blau  
Metall, CuZn  
Kunststoff, TPU, schwarz  
Metall, CuZn, vergoldet

Bemessungsspannung max. 30 V  
Strombelastbarkeit 2 A  
Isolationswiderstand  $\geq 10^9 \Omega$   
Durchgangswiderstand  $\leq 5 m\Omega$   
Verschmutzungsgrad 3/2

Umgebungstemp. Steckverbinder -30 ... +90 °C  
Schutzart IP67, nur im verschraubten Zustand  
Mechanische Lebensdauer max. 100 Steckzyklen

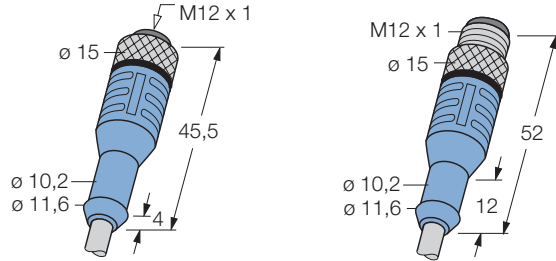

Belegung	Leitungsqualität Adernaufbau	Standardleitungslängen		
		0.3 m	0.6 m	1 m
<b>8-polig</b> 	<b>PVC, geschirmt, grau</b> 8 x 0.25 mm <sup>2</sup> / Ø 6.2 mm	WAKS8-0,3-WASS8/P00 8022897	...-0.6-/... 8022898	...-1-/... 8022899
	<b>PUR, geschirmt, halogenfrei, grau</b> 8 x 0.25 mm <sup>2</sup> / Ø 6.2 mm	WAKS8-0,3-WASS8/S366 8022904	...-0.6-/... 8022905	...-1-/... 8020248
<b>8-polig</b> 		Standardleitungslängen		
		1.5 m	2 m	5 m
	<b>PVC, geschirmt, grau</b> 8 x 0.25 mm <sup>2</sup> / Ø 6.2 mm	WAKS8-1,5-WASS8/P00 8022900	...-2-/... 8022901	...-5-/... 8022902
	<b>PUR, geschirmt, halogenfrei, grau</b> 8 x 0.25 mm <sup>2</sup> / Ø 6.2 mm	WAKS8-1,5-WASS8/S366 8022906	...-2-/... 8022810	...-5-/... 8022574

STAND: 07.2005  
Irrtümer und Änderungen vorbehalten

# Verbindungsleitungen

## Kupplung M12 x 1, abgewinkelt - Stecker M12 x 1, gerade

**TURCK**

Industrielle  
Automation

Steckverbinder  
Griffkörper  
Überwurfmutter/-schraube  
Kontaktträger  
Kontakte  
Dichtung

Kupplung, M12 x 1, abgewinkelt  
Kunststoff, TPU, blau  
Metall, CuZn, vernickelt  
Kunststoff, TPU, schwarz  
Auf Anfrage auch in B-Codierung  
Metall, CuZn, vergoldet  
Kunststoff, FPM (Viton)

Steckverbinder  
Griffkörper  
Überwurfmutter/-schraube  
Kontaktträger

Stecker, M12 x 1, gerade  
Kunststoff, TPU, blau  
Metall, CuZn, vernickelt  
Kunststoff, TPU, schwarz  
Auf Anfrage auch in B-Codierung  
Metall, CuZn, vergoldet

Bemessungsspannung  
Strombelastbarkeit  
Isolationswiderstand  
Durchgangswiderstand  
Verschmutzungsgrad

max. 250 V  
4 A  
 $\geq 10^9 \Omega$   
 $\leq 5 \text{ m}\Omega$   
3/2

Umgebungstemp. Steckverbinder  
Schutzart  
Mechanische Lebensdauer

-30 ... +90 °C  
IP67, nur im verschraubten Zustand  
max. 100 Steckzyklen

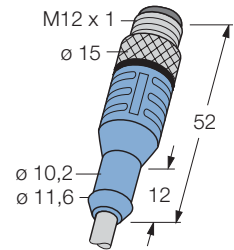
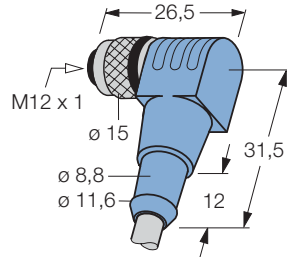

Belegung	Leitungsqualität Adernaufbau	Standardleitungslängen		
		0.3 m	0.6 m	1 m
<b>3-polig</b> 	<b>PVC, grau</b> 3 x 0.34 mm <sup>2</sup> / Ø 5.2 mm	WWAK3-0,3-WAS3/P00 8006818	...-0.6-/ 8006823	...-1-/ 8006803
	<b>PVC, strahlenvernetzt, orange</b> 3 x 0.34 mm <sup>2</sup> / Ø 5.2 mm	WWAK3-0,3-WAS3/XOR 8006820	...-0.6-/ 8006825	...-1-/ 8006805
	<b>PUR/PVC, grau</b> 3 x 0.34 mm <sup>2</sup> / Ø 5.2 mm	WWAK3-0,3-WAS3/S90 8006819	...-0.6-/ 8006824	...-1-/ 8006804
	<b>PUR, halogenfrei, orange</b> 3 x 0.34 mm <sup>2</sup> / Ø 4.6 mm	WWAK3-0,3-WAS3/S74 8006822	...-0.6-/ 8006827	...-1-/ 8006807
	<b>PUR, halogenfrei, grau</b> 3 x 0.34 mm <sup>2</sup> / Ø 4.5 mm	WWAK3-0,3-WAS3/S366 8022908	...-0.6-/ 8022909	...-1-/ 8022910
	<b>PUR, strahlenvernetzt, orange</b> 3 x 0.34 mm <sup>2</sup> / Ø 4.4 mm	WWAK3-0,3-WAS3/S398 8022915	...-0.6-/ 8022916	...-1-/ 8020999
<b>3-polig</b> 	Standardleitungslängen			
		1.5 m	2 m	5 m
	<b>PVC, grau</b> 3 x 0.34 mm <sup>2</sup> / Ø 5.2 mm	WWAK3-1,5-WAS3/P00 8006828	...-2-/ 8006808	...-5-/ 8006813
	<b>PVC, strahlenvernetzt, orange</b> 3 x 0.34 mm <sup>2</sup> / Ø 5.2 mm	WWAK3-1,5-WAS3/XOR 8006830	...-2-/ 8006810	...-5-/ 8006815
	<b>PUR/PVC, grau</b> 3 x 0.34 mm <sup>2</sup> / Ø 5.2 mm	WWAK3-1,5-WAS3/S90 8006829	...-2-/ 8006809	...-5-/ 8006814
	<b>PUR, halogenfrei, orange</b> 3 x 0.34 mm <sup>2</sup> / Ø 4.6 mm	WWAK3-1,5-WAS3/S74 8006832	...-2-/ 8006812	...-5-/ 8006817
<b>PUR, halogenfrei, grau</b> 3 x 0.34 mm <sup>2</sup> / Ø 4.7 mm	WWAK3-1,5-WAS3/S366 8022911	...-2-/ 8022912	...-5-/ 8022913	
<b>PUR, strahlenvernetzt, orange</b> 3 x 0.34 mm <sup>2</sup> / Ø 4.4 mm	WWAK3-1,5-WAS3/S398 8021883	...-2-/ 8022917	...-5-/ 8022918	

STAND: 07.2005

Irrtümer und Änderungen vorbehalten

10

# Verbindungsleitungen

## Kupplung M12 x 1, abgewinkelt - Stecker M12 x 1, gerade



Steckverbinder  
Griffkörper  
Überwurfmutter/-schraube  
Kontaktträger  
Kontakte  
Dichtung

Kupplung, M12 x 1, abgewinkelt  
Kunststoff, TPU, blau  
Metall, CuZn, vernickelt  
Kunststoff, TPU, schwarz  
Auf Anfrage auch in B-Codierung  
Metall, CuZn, vergoldet  
Kunststoff, FPM (Viton)

Steckverbinder  
Griffkörper  
Überwurfmutter/-schraube  
Kontaktträger  
Kontakte

Stecker, M12 x 1, gerade  
Kunststoff, TPU, blau  
Metall, CuZn, vernickelt  
Kunststoff, TPU, schwarz  
Auf Anfrage auch in B-Codierung  
Metall, CuZn, vergoldet

Bemessungsspannung max. 250 V  
Strombelastbarkeit 4 A  
Isolationswiderstand  $\geq 10^9 \Omega$   
Durchgangswiderstand  $\leq 5 \text{ m}\Omega$   
Verschmutzungsgrad 3/2

Umgebungstemp. Steckverbinder -30 ... +90 °C  
Schutzart IP67, nur im verschraubten Zustand  
Mechanische Lebensdauer max. 100 Steckzyklen

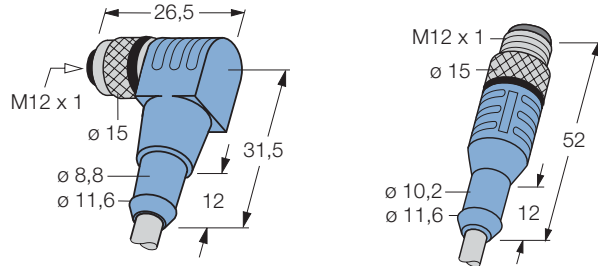

Belegung	Leitungsqualität Adernaufbau	Standardleitungslängen		
		0.3 m	0.6 m	1 m
<b>4-polig</b> 	<b>PVC, grau</b> 4 x 0.34 mm <sup>2</sup> / Ø 5.2 mm	WWAK4-0,3-WAS4/P00 8006854	...-0.6-/... 8006861	...-1-/... 8006833
	<b>PVC, strahlenvernetzt, orange</b> 4 x 0.34 mm <sup>2</sup> / Ø 5.2 mm	WWAK4-0,3-WAS4/XOR 8006856	...-0.6-/... 8006863	...-1-/... 8006835
	<b>PUR/PVC, grau</b> 4 x 0.34 mm <sup>2</sup> / Ø 5.2 mm	WWAK4-0,3-WAS4/S90 8006855	...-0.6-/... 8006862	...-1-/... 8006834
	<b>PUR, halogenfrei, orange</b> 4 x 0.34 mm <sup>2</sup> / Ø 5.2 mm	WWAK4-0,3-WAS4/S74 8006860	...-0.6-/... 8006867	...-1-/... 8006839
	<b>PUR, halogenfrei, grau</b> 4 x 0.34 mm <sup>2</sup> / Ø 4.7 mm	WWAK4-0,3-WAS4/S366 8022920	...-0.6-/... 8022921	...-1-/... 8022922
	<b>PUR, strahlenvernetzt, orange</b> 4 x 0.34 mm <sup>2</sup> / Ø 4.8 mm	WWAK4-0,3-WAS4/S398 8017703	...-0.6-/... 8017315	...-1-/... 8017316
	<b>4-polig</b> 	<b>Standardleitungslängen</b>		
		<b>1.5 m</b>	<b>2 m</b>	<b>5 m</b>
<b>PVC, grau</b> 4 x 0.34 mm <sup>2</sup> / Ø 5.2 mm		WWAK4-1,5-WAS4/P00 8006868	...-2-/... 8006840	...-5-/... 8006847
<b>PVC, strahlenvernetzt, orange</b> 4 x 0.34 mm <sup>2</sup> / Ø 5.2 mm		WWAK4-1,5-WAS4/XOR 8006870	...-2-/... 8006842	...-5-/... 8006849
<b>PUR/PVC, grau</b> 4 x 0.34 mm <sup>2</sup> / Ø 5.2 mm		WWAK4-1,5-WAS4/S90 8006869	...-2-/... 8006841	...-5-/... 8006848
<b>PUR, halogenfrei, orange</b> 4 x 0.34 mm <sup>2</sup> / Ø 5.2 mm		WWAK4-1,5-WAS4/S74 8006874	...-2-/... 8006846	...-5-/... 8006853
<b>PUR, halogenfrei, grau</b> 4 x 0.34 mm <sup>2</sup> / Ø 4.7 mm		WWAK4-1,5-WAS4/S366 8022923	...-2-/... 8022924	...-5-/... 8022925
<b>PUR, strahlenvernetzt, orange</b> 4 x 0.34 mm <sup>2</sup> / Ø 4.8 mm	WWAK4-1,5-WAS4/S398 8017317	...-2-/... 8017318	...-5-/... 8017528	

STAND: 07.2005

Irrtümer und Änderungen vorbehalten



# Verbindungsleitungen

## Kupplung M12 x 1, abgewinkelt - Stecker M12 x 1, gerade

**TURCK**

Industrielle  
Automation

Steckverbinder	Kupplung, M12 x 1, abgewinkelt
Griffkörper	Kunststoff, TPU, blau
Überwurfmutter/-schraube	Metall, CuZn, vernickelt
Kontaktträger	Kunststoff, TPU, schwarz
	Auf Anfrage auch in B-Codierung
Kontakte	Metall, CuZn, vergoldet
Dichtung	Kunststoff, FPM (Viton)
Steckverbinder	Stecker, M12 x 1, gerade
Griffkörper	Kunststoff, TPU, blau
Überwurfmutter/-schraube	Metall, CuZn, vernickelt
Kontaktträger	Kunststoff, TPU, schwarz
	Auf Anfrage auch in B-Codierung
Kontakte	Metall, CuZn, vergoldet
Bemessungsspannung	max. 60 V
Strombelastbarkeit	4 A
Isolationswiderstand	$\geq 10^9 \Omega$
Durchgangswiderstand	$\leq 5 \text{ m}\Omega$
Verschmutzungsgrad	3/2
Umgebungstemp. Steckverbinder	-30 ... +90 °C
Schutzart	IP67, nur im verschraubten Zustand
Mechanische Lebensdauer	max. 100 Steckzyklen

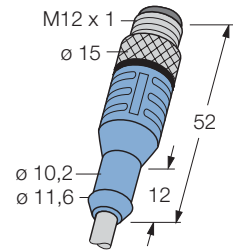
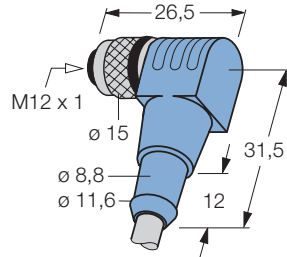

Belegung	Leitungsqualität	Standardleitungslängen		
		0.3 m	0.6 m	1 m
<b>4-polig + PE</b>  <b>4-polig + PE</b> 	<b>PVC, grau</b> 4 x 0.34 mm <sup>2</sup> / 1 x 0.5 mm <sup>2</sup> / Ø 5.5 mm	WWAK5-0,3-WAS5/P00 8006890	...-0.6-/... 8006895	...-1-/... 8006875
	<b>PVC, strahlenvernetzt, orange</b> 4 x 0.34 mm <sup>2</sup> / 1 x 0.5 mm <sup>2</sup> / Ø 5.7 mm	WWAK5-0,3-WAS5/XOR 8006892	...-0.6-/... 8006897	...-1-/... 8006877
	<b>PUR/PVC, grau</b> 4 x 0.34 mm <sup>2</sup> / 1 x 0.5 mm <sup>2</sup> / Ø 5.7 mm	WWAK5-0,3-WAS5/S90 8006891	...-0.6-/... 8006896	...-1-/... 8006876
	<b>PUR, halogenfrei, orange</b> 4 x 0.34 mm <sup>2</sup> / 1 x 0.5 mm <sup>2</sup> / Ø 5.3 mm	WWAK5-0,3-WAS5/S74 8006894	...-0.6-/... 8006899	...-1-/... 8006879
	<b>PUR, halogenfrei, grau</b> 4 x 0.34 mm <sup>2</sup> / 1 x 0.5 mm <sup>2</sup> / Ø 5.7 mm	WWAK5-0,3-WAS5/S366 8022927	...-0.6-/... 8022928	...-1-/... 8022929
	<b>PUR, strahlenvernetzt, orange</b> 4 x 0.34 mm <sup>2</sup> / 1 x 0.5 mm <sup>2</sup> / Ø 5.2 mm	WWAK5-0,3-WAS5/S398 8022934	...-0.6-/... 8016491	...-1-/... 8016493
			Standardleitungslängen	
		1.5 m	2 m	5 m
	<b>PVC, grau</b> 4 x 0.34 mm <sup>2</sup> / 1 x 0.5 mm <sup>2</sup> / Ø 5.5 mm	WWAK5-1,5-WAS5/P00 8006900	...-2-/... 8006880	...-5-/... 8006885
	<b>PVC, strahlenvernetzt, orange</b> 4 x 0.34 mm <sup>2</sup> / 1 x 0.5 mm <sup>2</sup> / Ø 5.7 mm	WWAK5-1,5-WAS5/XOR 8006902	...-2-/... 8006882	...-5-/... 8006887
	<b>PUR/PVC, grau</b> 4 x 0.34 mm <sup>2</sup> / 1 x 0.5 mm <sup>2</sup> / Ø 5.7 mm	WWAK5-1,5-WAS5/S90 8006901	...-2-/... 8006881	...-5-/... 8006886
	<b>PUR, halogenfrei, orange</b> 4 x 0.34 mm <sup>2</sup> / 1 x 0.5 mm <sup>2</sup> / Ø 5.3 mm	WWAK5-1,5-WAS5/S74 8006904	...-2-/... 8006884	...-5-/... 8006889
	<b>PUR, halogenfrei, grau</b> 4 x 0.34 mm <sup>2</sup> / 1 x 0.5 mm <sup>2</sup> / Ø 5.7 mm	WWAK5-1,5-WAS5/S366 8022930	...-2-/... 8022931	...-5-/... 8022932
	<b>PUR, strahlenvernetzt, orange</b> 4 x 0.34 mm <sup>2</sup> / 1 x 0.5 mm <sup>2</sup> / Ø 5.2 mm	WWAK5-1,5-WAS5/S398 8016492	...-2-/... 8020156	...-5-/... 8022935

STAND: 07.2005

Irrtümer und Änderungen vorbehalten

10

# Verbindungsleitungen

## Kupplung M12 x 1, abgewinkelt - Stecker M12 x 1, gerade



Steckverbinder  
Griffkörper  
Überwurfmutter/-schraube  
Kontaktträger  
Kontakte  
Dichtung

Kupplung, M12 x 1, abgewinkelt  
Kunststoff, TPU, blau  
Metall, CuZn, vernickelt  
Kunststoff, TPU, schwarz  
Metall, CuZn, vergoldet  
Kunststoff, FPM (Viton)

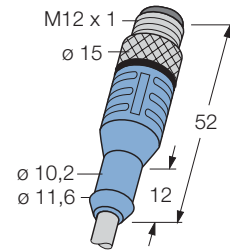
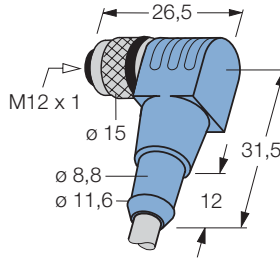

Steckverbinder  
Griffkörper  
Überwurfmutter/-schraube  
Kontaktträger  
Kontakte

Stecker, M12 x 1, gerade  
Kunststoff, TPU, blau  
Metall, CuZn, vernickelt  
Kunststoff, TPU, schwarz  
Metall, CuZn, vergoldet

Bemessungsspannung max. 30 V  
Strombelastbarkeit 2 A  
Isolationswiderstand  $\geq 10^9 \Omega$   
Durchgangswiderstand  $\leq 5 m\Omega$   
Verschmutzungsgrad 3/2

Umgebungstemp. Steckverbinder -30 ... +90 °C  
Schutzart IP67, nur im verschraubten Zustand  
Mechanische Lebensdauer max. 100 Steckzyklen

Belegung	Leitungsqualität Adernaufbau	Standardleitungslängen		
		0.3 m	0.6 m	1 m
<b>8-polig</b> 	<b>PVC, grau</b> 8 x 0.25 mm <sup>2</sup> / Ø 5.7 mm	WWAK8-0,3-WAS8/P00 8022937	...-0.6-/... 8022938	...-1-/... 8022939
	<b>PUR, halogenfrei, grau</b> 8 x 0.25 mm <sup>2</sup> / Ø 6.2 mm	WWAK8-0,3-WAS8/S366 8022944	...-0.6-/... 8022945	...-1-/... 8022946
<b>8-polig</b> 		Standardleitungslängen		
		1.5 m	2 m	5 m
	<b>PVC, grau</b> 8 x 0.25 mm <sup>2</sup> / Ø 5.7 mm	WWAK8-1,5-WAS8/P00 8022940	...-2-/... 8022941	...-5-/... 8022942
	<b>PUR, halogenfrei, grau</b> 8 x 0.25 mm <sup>2</sup> / Ø 6.2 mm	WWAK8-1,5-WAS8/S366 8022947	...-2-/... 8022948	...-5-/... 8022949

STAND: 07.2005

Irrtümer und Änderungen vorbehalten

# Verbindungsleitungen

## Kupplung M12 x 1, abgewinkelt, geschirmt - Stecker M12 x 1, gerade, geschirmt



Steckverbinder  
Griffkörper  
Überwurfmutter/-schraube  
Kontaktträger

Kontakte  
Dichtung

Kupplung, M12 x 1, abgewinkelt  
Kunststoff, TPU, blau  
Metall, CuZn, vernickelt  
Kunststoff, TPU, schwarz  
Auf Anfrage auch in B-Codierung  
Metall, CuZn, vergoldet  
Kunststoff, FPM (Viton)

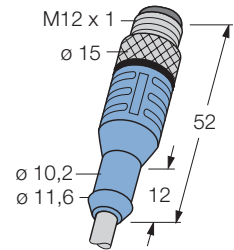
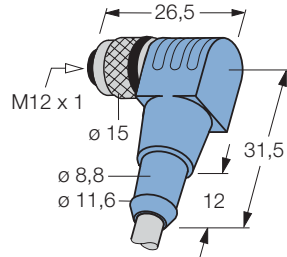

Steckverbinder  
Griffkörper  
Überwurfmutter/-schraube  
Kontaktträger

Stecker, M12 x 1, gerade  
Kunststoff, TPU, blau  
Metall, CuZn  
Kunststoff, TPU, schwarz  
Auf Anfrage auch in B-Codierung  
Metall, CuZn, vergoldet

Bemessungsspannung  
Strombelastbarkeit  
Isolationswiderstand  
Durchgangswiderstand  
Verschmutzungsgrad

max. 250 V  
4 A  
 $\geq 10^9 \Omega$   
 $\leq 5 m\Omega$   
3/2

Umgebungstemp. Steckverbinder  
Schutzart  
Mechanische Lebensdauer

-30 ... +90 °C  
IP67, nur im verschraubten Zustand  
max. 100 Steckzyklen

Belegung	Leitungsqualität Adernaufbau	Standardleitungslängen		
		0.3 m	0.6 m	1 m
<b>3-polig</b> 	<b>PVC, geschirmt, grau</b> 3 x 0.34 mm <sup>2</sup> / Ø 5.2 mm	WWAKS3-0,3-WASS3/P00 8023163	...-0.6-/... 8023164	...-1-/... 8023165
	<b>PUR, geschirmt, halogenfrei, grau</b> 3 x 0.34 mm <sup>2</sup> / Ø 5.2 mm	WWAKS3-0,3-WASS3/S366 8023170	...-0.6-/... 8023171	...-1-/... 8023172
<b>3-polig</b> 	<b>PVC, geschirmt, grau</b> 3 x 0.34 mm <sup>2</sup> / Ø 5.2 mm	WWAKS3-1,5-WASS3/P00 8023166	...-2-/... 8023167	...-5-/... 8023168
	<b>PUR, geschirmt, halogenfrei, grau</b> 3 x 0.34 mm <sup>2</sup> / Ø 5.2 mm	WWAKS3-1,5-WASS3/S366 8023173	...-2-/... 8023174	...-5-/... 8023175

STAND: 07.2005

Irrtümer und Änderungen vorbehalten

10

# Verbindungsleitungen

## Kupplung M12 x 1, abgewinkelt, geschirmt - Stecker M12 x 1, gerade, geschirmt



Steckverbinder	Kupplung, M12 x 1, abgewinkelt
Griffkörper	Kunststoff, TPU, blau
Überwurfmutter/-schraube	Metall, CuZn, vernickelt
Kontaktträger	Kunststoff, TPU, schwarz Auf Anfrage auch in B-Codierung
Kontakte	Metall, CuZn, vergoldet
Dichtung	Kunststoff, FPM (Viton)
Steckverbinder	Stecker, M12 x 1, gerade
Griffkörper	Kunststoff, TPU, blau
Überwurfmutter/-schraube	Metall, CuZn
Kontaktträger	Kunststoff, TPU, schwarz Auf Anfrage auch in B-Codierung
Kontakte	Metall, CuZn, vergoldet
Bemessungsspannung	max. 250 V
Strombelastbarkeit	4 A
Isolationswiderstand	$\geq 10^9 \Omega$
Durchgangswiderstand	$\leq 5 \text{ m}\Omega$
Verschmutzungsgrad	3/2
Umgebungstemp. Steckverbinder	-30 ... +90 °C
Schutzart	IP67, nur im verschraubten Zustand
Mechanische Lebensdauer	max. 100 Steckzyklen

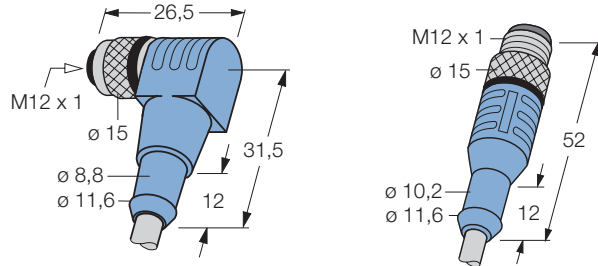

Belegung	Leitungsqualität Adernaufbau	Standardleitungslängen		
		0.3 m	0.6 m	1 m
<b>4-polig</b> 	<b>PVC, geschirmt, grau</b> 4 x 0.34 mm <sup>2</sup> / Ø 5.2 mm	WWAKS4-0,3-WASS4/P00 8023177	...-0.6-/... 8023178	...-1-/... 8023179
	<b>PUR, geschirmt, halogenfrei, grau</b> 4 x 0.34 mm <sup>2</sup> / Ø 5.2 mm	WWAKS4-0,3-WASS4/S366 8023184	...-0.6-/... 8023185	...-1-/... 8023186
<b>4-polig</b> 		Standardleitungslängen		
		1.5 m	2 m	5 m
	<b>PVC, geschirmt, grau</b> 4 x 0.34 mm <sup>2</sup> / Ø 5.2 mm	WWAKS4-1,5-WASS4/P00 8023180	...-2-/... 8023181	...-5-/... 8023182
	<b>PUR, geschirmt, halogenfrei, grau</b> 4 x 0.34 mm <sup>2</sup> / Ø 5.2 mm	WWAKS4-1,5-WASS4/S366 8023187	...-2-/... 8023189	...-5-/... 8023190

STAND: 07.2005  
Irrtümer und Änderungen vorbehalten

# Verbindungsleitungen

## Kupplung M12 x 1, abgewinkelt, geschirmt - Stecker M12 x 1, gerade, geschirmt



Steckverbinder  
Griffkörper  
Überwurfmutter/-schraube  
Kontaktträger

Kontakte  
Dichtung

Kupplung, M12 x 1, abgewinkelt  
Kunststoff, TPU, blau  
Metall, CuZn, vernickelt  
Kunststoff, TPU, schwarz  
Auf Anfrage auch in B-Codierung  
Metall, CuZn, vergoldet  
Kunststoff, FPM (Viton)

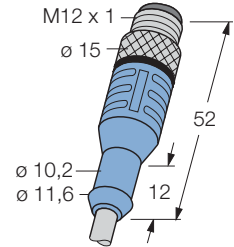
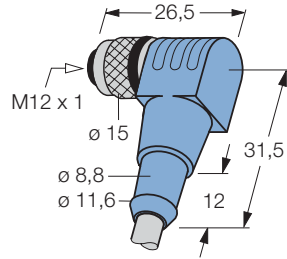

Steckverbinder  
Griffkörper  
Überwurfmutter/-schraube  
Kontaktträger

Stecker, M12 x 1, gerade  
Kunststoff, TPU, blau  
Metall, CuZn  
Kunststoff, TPU, schwarz  
Auf Anfrage auch in B-Codierung  
Metall, CuZn, vergoldet

Bemessungsspannung  
Strombelastbarkeit  
Isolationswiderstand  
Durchgangswiderstand  
Verschmutzungsgrad

max. 60 V  
4 A  
 $\geq 10^9 \Omega$   
 $\leq 5 m\Omega$   
3/2

Umgebungstemp. Steckverbinder  
Schutzart  
Mechanische Lebensdauer

-30 ... +90 °C  
IP67, nur im verschraubten Zustand  
max. 100 Steckzyklen

Belegung	Leitungsqualität Adernaufbau	Standardleitungslängen		
		0.3 m	0.6 m	1 m
<b>5-polig</b> 	<b>PVC, geschirmt, grau</b> 5 x 0.25 mm <sup>2</sup> / Ø 5.7 mm	WWAKS4.5-0,3-WASS4.5/P00 8023192	...-0.6-/... 8023193	...-1-/... 8023194
	<b>PUR, geschirmt, halogenfrei, grau</b> 5 x 0.25 mm <sup>2</sup> / Ø 5.7 mm	WWAKS4.5-0,3-WASS4.5/S366 8023199	...-0.6-/... 8023200	...-1-/... 8023201
<b>5-polig</b> 		Standardleitungslängen		
		1.5 m	2 m	5 m
	<b>PVC, geschirmt, grau</b> 5 x 0.25 mm <sup>2</sup> / Ø 5.7 mm	WWAKS4.5-1,5-WASS4.5/P00 8023195	...-2-/... 8023196	...-5-/... 8023197
	<b>PUR, geschirmt, halogenfrei, grau</b> 5 x 0.25 mm <sup>2</sup> / Ø 5.7 mm	WWAKS4.5-1,5-WASS4.5/S366 8023202	...-2-/... 8023203	...-5-/... 8023204

STAND: 07.2005

Irrtümer und Änderungen vorbehalten

10

# Verbindungsleitungen

## Kupplung M12 x 1, abgewinkelt, geschirmt - Stecker M12 x 1, gerade, geschirmt



Steckverbinder  
Griffkörper  
Überwurfmutter/-schraube  
Kontaktträger  
Kontakte  
Dichtung

Kupplung, M12 x 1, abgewinkelt  
Kunststoff, TPU, blau  
Metall, CuZn, vernickelt  
Kunststoff, TPU, schwarz  
Metall, CuZn, vergoldet  
Kunststoff, FPM (Viton)

Steckverbinder  
Griffkörper  
Überwurfmutter/-schraube  
Kontaktträger  
Kontakte

Stecker, M12 x 1, gerade  
Kunststoff, TPU, blau  
Metall, CuZn  
Kunststoff, TPU, schwarz  
Metall, CuZn, vergoldet

Bemessungsspannung max. 30 V  
Strombelastbarkeit 2 A  
Isolationswiderstand  $\geq 10^9 \Omega$   
Durchgangswiderstand  $\leq 5 m\Omega$   
Verschmutzungsgrad 3/2

Umgebungstemp. Steckverbinder -30 ... +90 °C  
Schutzart IP67, nur im verschraubten Zustand  
Mechanische Lebensdauer max. 100 Steckzyklen

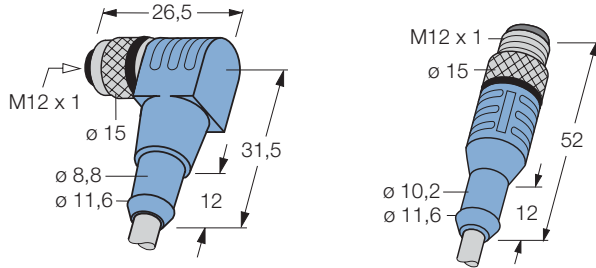

Belegung	Leitungsqualität Adernaufbau	Standardleitungslängen		
		0.3 m	0.6 m	1 m
<b>8-polig</b>  1 WH, 2 BN, 3 GN, 4 YE, 5 GY, 6 PK, 7 BU, 8 RD	<b>PVC, geschirmt, grau</b> 8 x 0.25 mm <sup>2</sup> / Ø 6.2 mm	WWAKS8-0,3-WASS8/P00 8023206	...-0.6-/... 8023207	...-1-/... 8023208
	<b>PUR, geschirmt, halogenfrei, grau</b> 8 x 0.25 mm <sup>2</sup> / Ø 6.2 mm	WWAKS8-0,3-WASS8/S366 8023213	...-0.6-/... 8023214	...-1-/... 8023215
<b>8-polig</b>  1 WH, 2 BN, 3 GN, 4 YE, 5 GY, 6 PK, 7 BU, 8 RD	<b>PVC, geschirmt, grau</b> 8 x 0.25 mm <sup>2</sup> / Ø 6.2 mm	WWAKS8-1,5-WASS8/P00 8023209	...-2-/... 8023210	...-5-/... 8023211
	<b>PUR, geschirmt, halogenfrei, grau</b> 8 x 0.25 mm <sup>2</sup> / Ø 6.2 mm	WWAKS8-1,5-WASS8/S366 8023216	...-2-/... 8023217	...-5-/... 8023218

STAND: 07.2005

Irrtümer und Änderungen vorbehalten

# Verbindungsleitungen

## Kupplung M12 x 1, abgewinkelt - Stecker M12 x 1, abgewinkelt

**TURCK**

Industrielle  
Automation

Steckverbinder  
Griffkörper  
Überwurfmutter/-schraube  
Kontaktträger  
Kontakte  
Dichtung

Kupplung, M12 x 1, abgewinkelt  
Kunststoff, TPU, blau  
Metall, CuZn, vernickelt  
Kunststoff, TPU, schwarz  
Auf Anfrage auch in B-Codierung  
Metall, CuZn, vergoldet  
Kunststoff, FPM (Viton)

Steckverbinder  
Griffkörper  
Überwurfmutter/-schraube  
Kontaktträger

Stecker, M12 x 1, abgewinkelt  
Kunststoff, TPU, blau  
Metall, CuZn  
Kunststoff, TPU, schwarz  
Auf Anfrage auch in B-Codierung  
Metall, CuZn, vergoldet

Bemessungsspannung  
Strombelastbarkeit  
Isolationswiderstand  
Durchgangswiderstand  
Verschmutzungsgrad

max. 250 V  
4 A  
 $\geq 10^9 \Omega$   
 $\leq 5 \text{ m}\Omega$   
3/2

Umgebungstemp. Steckverbinder  
Schutzart  
Mechanische Lebensdauer

-30 ... +90 °C  
IP67, nur im verschraubten Zustand  
max. 100 Steckzyklen

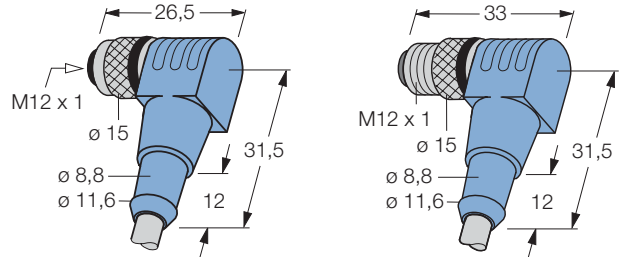

Belegung	Leitungsqualität Adernaufbau	Standardleitungslängen		
		0.3 m	0.6 m	1 m
<b>3-polig</b> 	<b>PVC, grau</b> 3 x 0.34 mm <sup>2</sup> / Ø 5.2 mm	WWAK3-0,3-WWAS3/P00 8006920	...-0.6-/ 8006925	...-1-/ 8006905
	<b>PVC, strahlenvernetzt, orange</b> 3 x 0.34 mm <sup>2</sup> / Ø 5.2 mm	WWAK3-0,3-WWAS3/XOR 8006922	...-0.6-/ 8006927	...-1-/ 8006907
	<b>PUR/PVC, grau</b> 3 x 0.34 mm <sup>2</sup> / Ø 5.2 mm	WWAK3-0,3-WWAS3/S90 8006921	...-0.6-/ 8006926	...-1-/ 8006906
	<b>PUR, halogenfrei, orange</b> 3 x 0.34 mm <sup>2</sup> / Ø 4.6 mm	WWAK3-0,3-WWAS3/S74 8006924	...-0.6-/ 8006929	...-1-/ 8006909
	<b>PUR, halogenfrei, grau</b> 3 x 0.34 mm <sup>2</sup> / Ø 4.5 mm	WWAK3-0,3-WWAS3/S366 8022951	...-0.6-/ 8022952	...-1-/ 8022953
	<b>PUR, strahlenvernetzt, orange</b> 3 x 0.34 mm <sup>2</sup> / Ø 4.4 mm	WWAK3-0,3-WWAS3/S398 8022958	...-0.6-/ 8022959	...-1-/ 8020981
<b>3-polig</b> 	<b>Standardleitungslängen</b>			
		<b>1.5 m</b>	<b>2 m</b>	<b>5 m</b>
	<b>PVC, grau</b> 3 x 0.34 mm <sup>2</sup> / Ø 5.2 mm	WWAK3-1,5-WWAS3/P00 8006930	...-2-/ 8006910	...-5-/ 8006915
	<b>PVC, strahlenvernetzt, orange</b> 3 x 0.34 mm <sup>2</sup> / Ø 5.2 mm	WWAK3-1,5-WWAS3/XOR 8006932	...-2-/ 8006912	...-5-/ 8006917
	<b>PUR/PVC, grau</b> 3 x 0.34 mm <sup>2</sup> / Ø 5.2 mm	WWAK3-1,5-WWAS3/S90 8006931	...-2-/ 8006911	...-5-/ 8006916
	<b>PUR, halogenfrei, orange</b> 3 x 0.34 mm <sup>2</sup> / Ø 4.6 mm	WWAK3-1,5-WWAS3/S74 8006934	...-2-/ 8006914	...-5-/ 8006919
<b>PUR, halogenfrei, grau</b> 3 x 0.34 mm <sup>2</sup> / Ø 4.5 mm	WWAK3-1,5-WWAS3/S366 8022954	...-2-/ 8022955	...-5-/ 8022956	
<b>PUR, strahlenvernetzt, orange</b> 3 x 0.34 mm <sup>2</sup> / Ø 4.4 mm	WWAK3-1,5-WWAS3/S398 8022960	...-2-/ 8020982	...-5-/ 8020984	

STAND: 07.2005

Irrtümer und Änderungen vorbehalten

10

# Verbindungsleitungen

## Kupplung M12 x 1, abgewinkelt - Stecker M12 x 1, abgewinkelt



Steckverbinder	Kupplung, M12 x 1, abgewinkelt
Griffkörper	Kunststoff, TPU, blau
Überwurfmutter/-schraube	Metall, CuZn, vernickelt
Kontaktträger	Kunststoff, TPU, schwarz
	Auf Anfrage auch in B-Codierung
Kontakte	Metall, CuZn, vergoldet
Dichtung	Kunststoff, FPM (Viton)
Steckverbinder	Stecker, M12 x 1, abgewinkelt
Griffkörper	Kunststoff, TPU, blau
Überwurfmutter/-schraube	Metall, CuZn
Kontaktträger	Kunststoff, TPU, schwarz
	Auf Anfrage auch in B-Codierung
Kontakte	Metall, CuZn, vergoldet
Bemessungsspannung	max. 250 V
Strombelastbarkeit	4 A
Isulationswiderstand	$\geq 10^9 \Omega$
Durchgangswiderstand	$\leq 5 \text{ m}\Omega$
Verschmutzungsgrad	3/2
Umgebungstemp. Steckverbinder	-30 ... +90 °C
Schutzart	IP67, nur im verschraubten Zustand
Mechanische Lebensdauer	max. 100 Steckzyklen

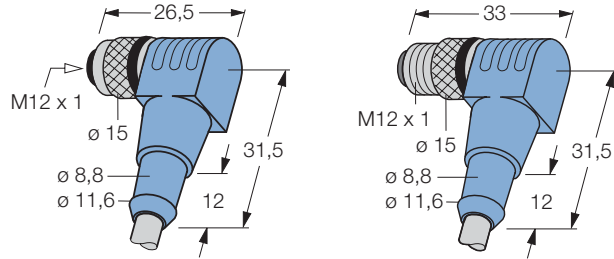

Belegung	Leitungsqualität Adernaufbau	Standardleitungslängen		
		0.3 m	0.6 m	1 m
<b>4-polig</b> 	<b>PVC, grau</b> 4 x 0.34 mm <sup>2</sup> / Ø 5.2 mm	WWAK4-0,3-WWAS4/P00 8006956	...-0.6-/... 8006963	...-1-/... 8006935
	<b>PVC, strahlenvernetzt, orange</b> 4 x 0.34 mm <sup>2</sup> / Ø 5.2 mm	WWAK4-0,3-WWAS4/XOR 8006958	...-0.6-/... 8006965	...-1-/... 8006937
	<b>PUR/PVC, grau</b> 4 x 0.34 mm <sup>2</sup> / Ø 5.2 mm	WWAK4-0,3-WWAS4/S90 8006957	...-0.6-/... 8006964	...-1-/... 8006936
	<b>PUR, halogenfrei, orange</b> 4 x 0.34 mm <sup>2</sup> / Ø 5.2 mm	WWAK4-0,3-WWAS4/S74 8006962	...-0.6-/... 8006969	...-1-/... 8006941
	<b>PUR, halogenfrei, grau</b> 4 x 0.34 mm <sup>2</sup> / Ø 4.7 mm	WWAK4-0,3-WWAS4/S366 8022962	...-0.6-/... 8022963	...-1-/... 8022964
	<b>PUR, strahlenvernetzt, orange</b> 4 x 0.34 mm <sup>2</sup> / Ø 4.8 mm	WWAK4-0,3-WWAS4/S398 8017704	...-0.6-/... 8017707	...-1-/... 8017866
<b>4-polig</b> 	<b>Standardleitungslängen</b>			
		<b>1.5 m</b>	<b>2 m</b>	<b>5 m</b>
	<b>PVC, grau</b> 4 x 0.34 mm <sup>2</sup> / Ø 5.2 mm	WWAK4-1,5-WWAS4/P00 8006970	...-2-/... 8006942	...-5-/... 8006949
	<b>PVC, strahlenvernetzt, orange</b> 4 x 0.34 mm <sup>2</sup> / Ø 5.2 mm	WWAK4-1,5-WWAS4/XOR 8006972	...-2-/... 8006944	...-5-/... 8006951
	<b>PUR/PVC, grau</b> 4 x 0.34 mm <sup>2</sup> / Ø 5.2 mm	WWAK4-1,5-WWAS4/S90 8006971	...-2-/... 8006943	...-5-/... 8006950
	<b>PUR, halogenfrei, orange</b> 4 x 0.34 mm <sup>2</sup> / Ø 5.2 mm	WWAK4-1,5-WWAS4/S74 8006976	...-2-/... 8006948	...-5-/... 8006955
<b>PUR, halogenfrei, grau</b> 4 x 0.34 mm <sup>2</sup> / Ø 4.7 mm	WWAK4-1,5-WWAS4/S366 8022965	...-2-/... 8022966	...-5-/... 8022967	
<b>PUR, strahlenvernetzt, orange</b> 4 x 0.34 mm <sup>2</sup> / Ø 4.8 mm	WWAK4-1,5-WWAS4/S398 8017867	...-2-/... 8017868	...-5-/... 8017869	

STAND: 07.2005

Irrtümer und Änderungen vorbehalten



# Verbindungsleitungen

## Kupplung M12 x 1, abgewinkelt - Stecker M12 x 1, abgewinkelt

**TURCK**

Industrielle  
Automation

Steckverbinder	Kupplung, M12 x 1, abgewinkelt
Griffkörper	Kunststoff, TPU, blau
Überwurfmutter/-schraube	Metall, CuZn, vernickelt
Kontaktträger	Kunststoff, TPU, schwarz
	Auf Anfrage auch in B-Codierung
Kontakte	Metall, CuZn, vergoldet
Dichtung	Kunststoff, FPM (Viton)
Steckverbinder	Stecker, M12 x 1, abgewinkelt
Griffkörper	Kunststoff, TPU, blau
Überwurfmutter/-schraube	Metall, CuZn
Kontaktträger	Kunststoff, TPU, schwarz
	Auf Anfrage auch in B-Codierung
Kontakte	Metall, CuZn, vergoldet
Bemessungsspannung	max. 60 V
Strombelastbarkeit	4 A
Isolationswiderstand	$\geq 10^9 \Omega$
Durchgangswiderstand	$\leq 5 \text{ m}\Omega$
Verschmutzungsgrad	3/2
Umgebungstemp. Steckverbinder	-30 ... +90 °C
Schutzart	IP67, nur im verschraubten Zustand
Mechanische Lebensdauer	max. 100 Steckzyklen

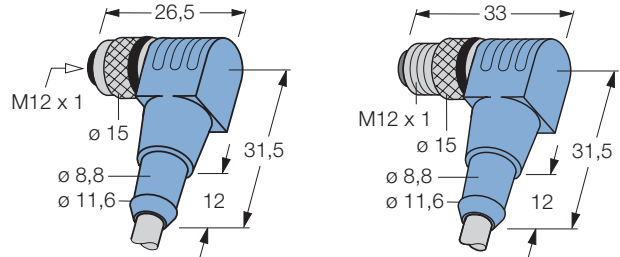

Belegung	Leitungsqualität	Standardleitungslängen		
		0.3 m	0.6 m	1 m
<b>4-polig + PE</b> 	<b>PVC, grau</b> 4 x 0.34 mm <sup>2</sup> / 1 x 0.5 mm <sup>2</sup> / Ø 5.5 mm	WWAK5-0,3-WWAS5/P00 8006992	...-0.6-/-... 8006997	...-1-/-... 8006977
	<b>PVC, strahlenvernetzt, orange</b> 4 x 0.34 mm <sup>2</sup> / 1 x 0.5 mm <sup>2</sup> / Ø 5.7 mm	WWAK5-0,3-WWAS5/XOR 8006994	...-0.6-/-... 8006999	...-1-/-... 8006979
	<b>PUR/PVC, grau</b> 4 x 0.34 mm <sup>2</sup> / 1 x 0.5 mm <sup>2</sup> / Ø 5.7 mm	WWAK5-0,3-WWAS5/S90 8006993	...-0.6-/-... 8006998	...-1-/-... 8006978
	<b>PUR, halogenfrei, orange</b> 4 x 0.34 mm <sup>2</sup> / 1 x 0.5 mm <sup>2</sup> / Ø 5.3 mm	WWAK5-0,3-WWAS5/S74 8006996	...-0.6-/-... 8007001	...-1-/-... 8006981
	<b>PUR, halogenfrei, grau</b> 4 x 0.34 mm <sup>2</sup> / 1 x 0.5 mm <sup>2</sup> / Ø 5.7 mm	WWAK5-0,3-WWAS5/S366 8022970	...-0.6-/-... 8022971	...-1-/-... 8022972
	<b>PUR, strahlenvernetzt, orange</b> 4 x 0.34 mm <sup>2</sup> / 1 x 0.5 mm <sup>2</sup> / Ø 5.2 mm	WWAK5-0,3-WWAS5/S398 8023058	...-0.6-/-... 8023059	...-1-/-... 8023060
			Standardleitungslängen	
		1.5 m	2 m	5 m
<b>4-polig + PE</b> 	<b>PVC, grau</b> 4 x 0.34 mm <sup>2</sup> / 1 x 0.5 mm <sup>2</sup> / Ø 5.5 mm	WWAK5-1,5-WWAS5/P00 8007002	...-2-/-... 8006982	...-5-/-... 8006987
	<b>PVC, strahlenvernetzt, orange</b> 4 x 0.34 mm <sup>2</sup> / 1 x 0.5 mm <sup>2</sup> / Ø 5.7 mm	WWAK5-1,5-WWAS5/XOR 8007004	...-2-/-... 8006984	...-5-/-... 8006989
	<b>PUR/PVC, grau</b> 4 x 0.34 mm <sup>2</sup> / 1 x 0.5 mm <sup>2</sup> / Ø 5.7 mm	WWAK5-1,5-WWAS5/S90 8007003	...-2-/-... 8006983	...-5-/-... 8006988
	<b>PUR, halogenfrei, orange</b> 4 x 0.34 mm <sup>2</sup> / 1 x 0.5 mm <sup>2</sup> / Ø 5.3 mm	WWAK5-1,5-WWAS5/S74 8007006	...-2-/-... 8006986	...-5-/-... 8006991
	<b>PUR, halogenfrei, grau</b> 4 x 0.34 mm <sup>2</sup> / 1 x 0.5 mm <sup>2</sup> / Ø 5.7 mm	WWAK5-1,5-WWAS5/S366 8022973	...-2-/-... 8022974	...-5-/-... 8022975
	<b>PUR, strahlenvernetzt, orange</b> 4 x 0.34 mm <sup>2</sup> / 1 x 0.5 mm <sup>2</sup> / Ø 5.2 mm	WWAK5-1,5-WWAS5/S398 8023061	...-2-/-... 8023062	...-5-/-... 8023063

STAND: 07.2005

Irrtümer und Änderungen vorbehalten

10

# Verbindungsleitungen

## Kupplung M12 x 1, abgewinkelt - Stecker M12 x 1, abgewinkelt



Steckverbinder  
Griffkörper  
Überwurfmutter/-schraube  
Kontaktträger  
Kontakte  
Dichtung

Kupplung, M12 x 1, abgewinkelt  
Kunststoff, TPU, blau  
Metall, CuZn, vernickelt  
Kunststoff, TPU, schwarz  
Metall, CuZn, vergoldet  
Kunststoff, FPM (Viton)

Steckverbinder  
Griffkörper  
Überwurfmutter/-schraube  
Kontaktträger  
Kontakte

Stecker, M12 x 1, abgewinkelt  
Kunststoff, TPU, blau  
Metall, CuZn  
Kunststoff, TPU, schwarz  
Metall, CuZn, vergoldet

Bemessungsspannung max. 30 V  
Strombelastbarkeit 2 A  
Isolationswiderstand  $\geq 10^9 \Omega$   
Durchgangswiderstand  $\leq 5 m\Omega$   
Verschmutzungsgrad 3/2

Umgebungstemp. Steckverbinder -30 ... +90 °C  
Schutzart IP67, nur im verschraubten Zustand  
Mechanische Lebensdauer max. 100 Steckzyklen

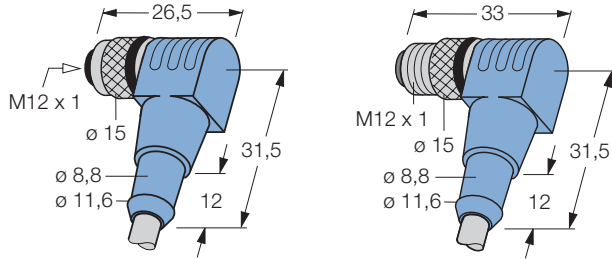

Belegung	Leitungsqualität Adernaufbau	Standardleitungslängen		
		0.3 m	0.6 m	1 m
<b>8-polig</b> 	<b>PVC, grau</b> 8 x 0.25 mm <sup>2</sup> / Ø 5.7 mm	WWAK8-0,3-WWAS8/P00 8023224	...-0.6-/... 8023225	...-1-/... 8023227
	<b>PUR, halogenfrei, grau</b> 8 x 0.25 mm <sup>2</sup> / Ø 6.2 mm	WWAK8-0,3-WWAS8/S366 8023232	...-0.6-/... 8023234	...-1-/... 8023235
<b>8-polig</b> 		Standardleitungslängen		
		1.5 m	2 m	5 m
	<b>PVC, grau</b> 8 x 0.25 mm <sup>2</sup> / Ø 5.7 mm	WWAK8-1,5-WWAS8/P00 8023228	...-2-/... 8023229	...-5-/... 8023230
	<b>PUR, halogenfrei, grau</b> 8 x 0.25 mm <sup>2</sup> / Ø 6.2 mm	WWAK8-1,5-WWAS8/S366 8023237	...-2-/... 8023238	...-5-/... 8023239

STAND: 07.2005  
Irrtümer und Änderungen vorbehalten

# Verbindungsleitungen

## Kupplung M12 x 1, abgewinkelt, geschirmt - Stecker M12 x 1, abgewinkelt, geschirmt



Steckverbinder  
Griffkörper  
Überwurfmutter/-schraube  
Kontaktträger

Kontakte  
Dichtung

Steckverbinder  
Griffkörper  
Überwurfmutter/-schraube  
Kontaktträger

Kontakte

Bemessungsspannung  
Strombelastbarkeit  
Isolationswiderstand  
Durchgangswiderstand  
Verschmutzungsgrad

Umgebungstemp. Steckverbinder  
Schutzart  
Mechanische Lebensdauer

Kupplung, M12 x 1, abgewinkelt  
Kunststoff, TPU, blau  
Metall, CuZn, vernickelt  
Kunststoff, TPU, schwarz  
Auf Anfrage auch in B-Codierung  
Metall, CuZn, vergoldet  
Kunststoff, FPM (Viton)

Stecker, M12 x 1, abgewinkelt  
Kunststoff, TPU, blau  
Metall, CuZn  
Kunststoff, TPU, schwarz  
Auf Anfrage auch in B-Codierung  
Metall, CuZn, vergoldet

max. 250 V  
4 A  
 $\geq 10^9 \Omega$   
 $\leq 5 \text{ m}\Omega$   
3/2

-30 ... +90 °C  
IP67, nur im verschraubten Zustand  
max. 100 Steckzyklen

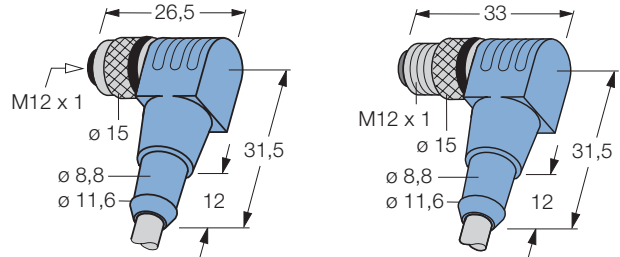

Belegung	Leitungsqualität Adernaufbau	Standardleitungslängen		
		0.3 m	0.6 m	1 m
<b>3-polig</b> 	<b>PVC, geschirmt, grau</b> 3 x 0.34 mm <sup>2</sup> / Ø 5.2 mm	WWAKS3-0,3-WWASS3/P00 8023262	...-0.6-/... 8023263	...-1-/... 8023264
	<b>PUR, geschirmt, halogenfrei, grau</b> 3 x 0.34 mm <sup>2</sup> / Ø 5.2 mm	WWAKS3-0,3-WWASS3/S366 8023269	...-0.6-/... 8023270	...-1-/... 8023271
<b>3-polig</b> 	<b>PVC, geschirmt, grau</b> 3 x 0.34 mm <sup>2</sup> / Ø 5.2 mm	WWAKS3-1,5-WWASS3/P00 8023265	...-2-/... 8023266	...-5-/... 8023267
	<b>PUR, geschirmt, halogenfrei, grau</b> 3 x 0.34 mm <sup>2</sup> / Ø 5.2 mm	WWAKS3-1,5-WWASS3/S366 8023272	...-2-/... 8023273	...-5-/... 8023274

STAND: 07.2005  
Irrtümer und Änderungen vorbehalten

10

# Verbindungsleitungen

## Kupplung M12 x 1, abgewinkelt, geschirmt - Stecker M12 x 1, abgewinkelt, geschirmt



Steckverbinder	Kupplung, M12 x 1, abgewinkelt
Griffkörper	Kunststoff, TPU, blau
Überwurfmutter/-schraube	Metall, CuZn, vernickelt
Kontaktträger	Kunststoff, TPU, schwarz
	Auf Anfrage auch in B-Codierung
Kontakte	Metall, CuZn, vergoldet
Dichtung	Kunststoff, FPM (Viton)
Steckverbinder	Stecker, M12 x 1, abgewinkelt
Griffkörper	Kunststoff, TPU, blau
Überwurfmutter/-schraube	Metall, CuZn
Kontaktträger	Kunststoff, TPU, schwarz
	Auf Anfrage auch in B-Codierung
Kontakte	Metall, CuZn, vergoldet
Bemessungsspannung	max. 250 V
Strombelastbarkeit	4 A
Isolationswiderstand	$\geq 10^9 \Omega$
Durchgangswiderstand	$\leq 5 \text{ m}\Omega$
Verschmutzungsgrad	3/2
Umgebungstemp. Steckverbinder	-30 ... +90 °C
Schutzart	IP67, nur im verschraubten Zustand
Mechanische Lebensdauer	max. 100 Steckzyklen

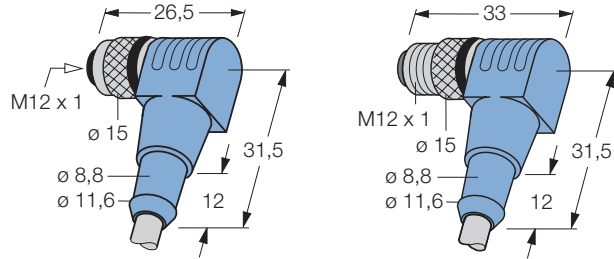

Belegung	Leitungsqualität Adernaufbau	Standardleitungslängen		
		0.3 m	0.6 m	1 m
<b>4-polig</b> 	<b>PVC, geschirmt, grau</b> 4 x 0.34 mm <sup>2</sup> / Ø 5.2 mm	WWAKS4-0,3-WWASS4/P00 8023276	...-0.6-/... 8023277	...-1-/... 8023278
	<b>PUR, geschirmt, halogenfrei, grau</b> 4 x 0.34 mm <sup>2</sup> / Ø 5.2 mm	WWAKS4-0,3-WWASS4/S366 8023283	...-0.6-/... 8023284	...-1-/... 8023285
<b>4-polig</b> 		Standardleitungslängen		
		1.5 m	2 m	5 m
	<b>PVC, geschirmt, grau</b> 4 x 0.34 mm <sup>2</sup> / Ø 5.2 mm	WWAKS4-1,5-WWASS4/P00 8023279	...-2-/... 8023280	...-5-/... 8023281
	<b>PUR, geschirmt, halogenfrei, grau</b> 4 x 0.34 mm <sup>2</sup> / Ø 5.2 mm	WWAKS4-1,5-WWASS4/S366 8023286	...-2-/... 8023287	...-5-/... 8023288

STAND: 07.2005  
Irrtümer und Änderungen vorbehalten

# Verbindungsleitungen

## Kupplung M12 x 1, abgewinkelt, geschirmt - Stecker M12 x 1, abgewinkelt, geschirmt



- |                               |                                    |
|-------------------------------|------------------------------------|
| Steckverbinder                | Kupplung, M12 x 1, abgewinkelt     |
| Griffkörper                   | Kunststoff, TPU, blau              |
| Überwurfmutter/-schraube      | Metall, CuZn, vernickelt           |
| Kontaktträger                 | Kunststoff, TPU, schwarz           |
|                               | Auf Anfrage auch in B-Codierung    |
| Kontakte                      | Metall, CuZn, vergoldet            |
| Dichtung                      | Kunststoff, FPM (Viton)            |
| <br>                          |                                    |
| Steckverbinder                | Stecker, M12 x 1, abgewinkelt      |
| Griffkörper                   | Kunststoff, TPU, blau              |
| Überwurfmutter/-schraube      | Metall, CuZn                       |
| Kontaktträger                 | Kunststoff, TPU, schwarz           |
|                               | Auf Anfrage auch in B-Codierung    |
| Kontakte                      | Metall, CuZn, vergoldet            |
| <br>                          |                                    |
| Bemessungsspannung            | max. 60 V                          |
| Strombelastbarkeit            | 4 A                                |
| Isolationswiderstand          | $\geq 10^9 \Omega$                 |
| Durchgangswiderstand          | $\leq 5 \text{ m}\Omega$           |
| Verschmutzungsgrad            | 3/2                                |
| <br>                          |                                    |
| Umgebungstemp. Steckverbinder | -30 ... +90 °C                     |
| Schutzart                     | IP67, nur im verschraubten Zustand |
| Mechanische Lebensdauer       | max. 100 Steckzyklen               |

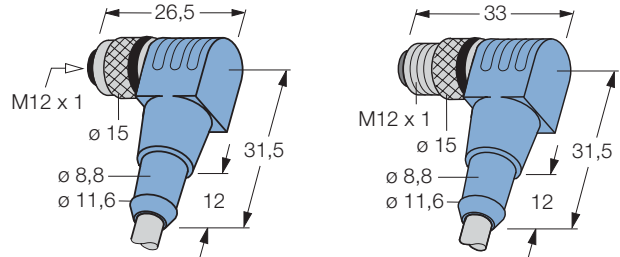

Belegung	Leitungsqualität Adernaufbau	Standardleitungslängen		
		0.3 m	0.6 m	1 m
<b>5-polig</b> 	<b>PVC, geschirmt, grau</b> 5 x 0.25 mm <sup>2</sup> / Ø 5.7 mm	WWAKS4.5-0,3-WWASS4.5/P00 8023290	...-0.6-/... 8023291	...-1-/... 8023292
	<b>PUR, geschirmt, halogenfrei, grau</b> 5 x 0.25 mm <sup>2</sup> / Ø 5.7 mm	WWAKS4.5-0,3-WWASS4.5/S366 8023297	...-0.6-/... 8023298	...-1-/... 8023299
<b>5-polig</b> 				
		Standardleitungslängen		
		1.5 m	2 m	5 m
	<b>PVC, geschirmt, grau</b> 5 x 0.25 mm <sup>2</sup> / Ø 5.7 mm	WWAKS4.5-1,5-WWASS4.5/P00 8023293	...-2-/... 8023294	...-5-/... 8023295
	<b>PUR, geschirmt, halogenfrei, grau</b> 5 x 0.25 mm <sup>2</sup> / Ø 5.7 mm	WWAKS4.5-1,5-WWASS4.5/S366 8023300	...-2-/... 8023301	...-5-/... 8023302

STAND: 07.2005

Irrtümer und Änderungen vorbehalten

10

# Verbindungsleitungen

## Kupplung M12 x 1, abgewinkelt, geschirmt - Stecker M12 x 1, abgewinkelt, geschirmt



Steckverbinder  
Griffkörper  
Überwurfmutter/-schraube  
Kontaktträger  
Kontakte  
Dichtung

Kupplung, M12 x 1, abgewinkelt  
Kunststoff, TPU, blau  
Metall, CuZn, vernickelt  
Kunststoff, TPU, schwarz  
Metall, CuZn, vergoldet  
Kunststoff, FPM (Viton)

Steckverbinder  
Griffkörper  
Überwurfmutter/-schraube  
Kontaktträger  
Kontakte

Stecker, M12 x 1, abgewinkelt  
Kunststoff, TPU, blau  
Metall, CuZn  
Kunststoff, TPU, schwarz  
Metall, CuZn, vergoldet

Bemessungsspannung max. 30 V  
Strombelastbarkeit 2 A  
Isolationswiderstand  $\geq 10^9 \Omega$   
Durchgangswiderstand  $\leq 5 \text{ m}\Omega$   
Verschmutzungsgrad 3/2

Umgebungstemp. Steckverbinder -30 ... +90 °C  
Schutzart IP67, nur im verschraubten Zustand  
Mechanische Lebensdauer max. 100 Steckzyklen

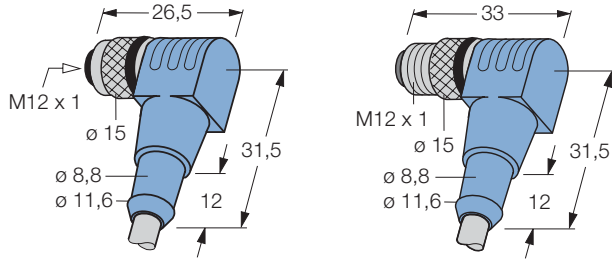

Belegung	Leitungsqualität Adernaufbau	Standardleitungslängen		
		0.3 m	0.6 m	1 m
<b>8-polig</b> 	<b>PVC, geschirmt, grau</b> 8 x 0.25 mm <sup>2</sup> / Ø 6.2 mm	WWAKS8-0,3-WWASS8/P00 8023072	...-0.6-/... 8023073	...-1-/... 8023074
	<b>PUR, geschirmt, halogenfrei, grau</b> 8 x 0.25 mm <sup>2</sup> / Ø 6.2 mm	WWAKS8-0,3-WWASS8/S366 8023076	...-0.6-/... 8023077	...-1-/... 8023078
<b>8-polig</b> 	<b>PVC, geschirmt, grau</b> 8 x 0.25 mm <sup>2</sup> / Ø 6.2 mm	WWAKS8-1,5-WWASS8/P00 8023075	...-2-/... 8022022	...-5-/... 8022023
	<b>PUR, geschirmt, halogenfrei, grau</b> 8 x 0.25 mm <sup>2</sup> / Ø 6.2 mm	WWAKS8-1,5-WWASS8/S366 8023079	...-2-/... 8022025	...-5-/... 8022026

STAND: 07.2005

Irrtümer und Änderungen vorbehalten

# Verbindungsleitungen

## Kupplung M12 x 1, abgewinkelt mit 2fach LED - Stecker M12 x 1, gerade

**TURCK**

Industrielle  
Automation

Steckverbinder  
Griffkörper  
Überwurfmutter/-schraube  
Kontaktträger

Kupplung, M12 x 1, abgewinkelt  
Kunststoff, TPU, transparent  
Metall, CuZn, vernickelt  
Kunststoff, TPU, schwarz  
Auf Anfrage auch in B-Codierung  
Metall, CuZn, vergoldet  
Kunststoff, FPM (Viton)

Kontakte  
Dichtung

Steckverbinder  
Griffkörper  
Überwurfmutter/-schraube  
Kontaktträger

Stecker, M12 x 1, gerade  
Kunststoff, TPU, blau  
Metall, CuZn, vernickelt  
Kunststoff, TPU, schwarz  
Auf Anfrage auch in B-Codierung  
Metall, CuZn, vergoldet

Kontakte

Bemessungsspannung  
Strombelastbarkeit  
Isolationswiderstand  
Durchgangswiderstand  
Verschmutzungsgrad  
Betriebsspannungsanzeige  
Schaltzustandsanzeige  
Schaltfunktion

10 ...30 V  
4 A  
 $\geq 10^9 \Omega$   
 $\leq 5 \text{ m}\Omega$   
3/2  
LED grün  
LED gelb  
pnp

Umgebungstemp. Steckverbinder  
Schutzart  
Mechanische Lebensdauer

-30 ... +90 °C  
IP67, nur im verschraubten Zustand  
max. 100 Steckzyklen

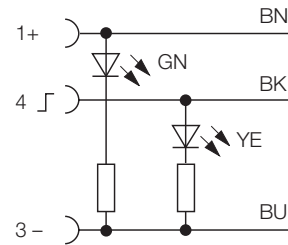
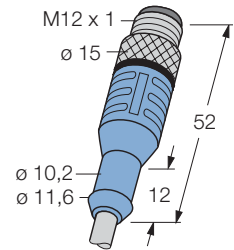
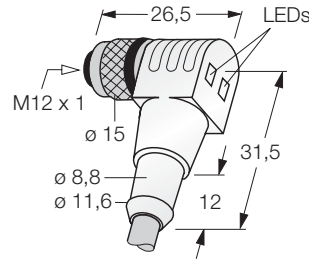

Belegung	Leitungsqualität Adernaufbau	Standardleitungslängen		
		0.3 m	0.6 m	1 m
<b>3-polig</b> 	<b>PVC, grau</b> 3 x 0.34 mm <sup>2</sup> / Ø 5.2 mm	WWAK3P2-0,3-WAS3/P00 8010259	...-0.6-/... 8010264	...-1-/... 8010248
	<b>PVC, strahlenvernetzt, orange</b> 3 x 0.34 mm <sup>2</sup> / Ø 5.2 mm	WWAK3P2-0,3-WAS3/XOR 8010260	...-0.6-/... 8009344	...-1-/... 8009332
	<b>PUR/PVC, grau</b> 3 x 0.34 mm <sup>2</sup> / Ø 5.2 mm	WWAK3P2-0,3-WAS3/S90 8009341	...-0.6-/... 8009343	...-1-/... 8009331
	<b>PUR, halogenfrei, orange</b> 3 x 0.34 mm <sup>2</sup> / Ø 4.6 mm	WWAK3P2-0,3-WAS3/S74 8010263	...-0.6-/... 8009346	...-1-/... 8009333
	<b>PUR, halogenfrei, grau</b> 3 x 0.34 mm <sup>2</sup> / Ø 4.5 mm	WWAK3P2-0,3-WAS3/S366 8022977	...-0.6-/... 8022978	...-1-/... 8022979
	<b>PUR, strahlenvernetzt, orange</b> 3 x 0.34 mm <sup>2</sup> / Ø 4.4 mm	WWAK3P2-0,3-WAS3/S398 8010262	...-0.6-/... 8010266	...-1-/... 8010250
	<b>3-polig</b> 	<b>Standardleitungslängen</b>		
		<b>1.5 m</b>	<b>2 m</b>	<b>5 m</b>
<b>PVC, grau</b> 3 x 0.34 mm <sup>2</sup> / Ø 5.2 mm		WWAK3P2-1,5-WAS3/P00 8010267	...-2-/... 8020251	...-5-/... 8010256
<b>PVC, strahlenvernetzt, orange</b> 3 x 0.34 mm <sup>2</sup> / Ø 5.2 mm		WWAK3P2-1,5-WAS3/XOR 8009348	...-2-/... 8009335	...-5-/... 8009339
<b>PUR/PVC, grau</b> 3 x 0.34 mm <sup>2</sup> / Ø 5.2 mm		WWAK3P2-1,5-WAS3/S90 8009347	...-2-/... 8009334	...-5-/... 8009338
<b>PUR, halogenfrei, orange</b> 3 x 0.34 mm <sup>2</sup> / Ø 4.6 mm		WWAK3P2-1,5-WAS3/74 8009350	...-2-/... 8009336	...-5-/... 8009340
<b>PUR, halogenfrei, grau</b> 3 x 0.34 mm <sup>2</sup> / Ø 4.5 mm		WWAK3P2-1,5-WAS3/S366 8022980	...-2-/... 8022981	...-5-/... 8022982
<b>PUR, strahlenvernetzt, orange</b> 3 x 0.34 mm <sup>2</sup> / Ø 4.4 mm	WWAK3P2-1,5-WAS3/S398 8010269	...-2-/... 8010253	...-5-/... 8010258	

STAND: 07.2005

Irrtümer und Änderungen vorbehalten

10

# Verbindungsleitungen

## Kupplung M12 x 1, abgewinkelt mit 2fach LED - Stecker M12 x 1, gerade



Steckverbinder  
Griffkörper  
Überwurfmutter/ -schraube  
Kontaktträger  
Kontakte  
Dichtung

Kupplung, M12 x 1, abgewinkelt  
Kunststoff, TPU, transparent  
Metall, CuZn, vernickelt  
Kunststoff, TPU, schwarz  
Auf Anfrage auch in B-Codierung  
Metall, CuZn, vergoldet  
Kunststoff, FPM (Viton)

Steckverbinder  
Griffkörper  
Überwurfmutter/ -schraube  
Kontaktträger  
Kontakte

Stecker, M12 x 1, gerade  
Kunststoff, TPU, blau  
Metall, CuZn, vernickelt  
Kunststoff, TPU, schwarz  
Auf Anfrage auch in B-Codierung  
Metall, CuZn, vergoldet

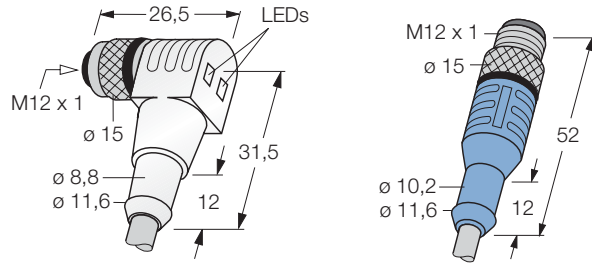

Bemessungsspannung 10 ...30 V  
Strombelastbarkeit 4 A  
Isolationswiderstand  $\geq 10^9 \Omega$   
Durchgangswiderstand  $\leq 5 \text{ m}\Omega$   
Verschmutzungsgrad 3/2  
Betriebsspannungsanzeige LED grün  
Schaltzustandsanzeige LED gelb  
Schaltfunktion pnp  
Umgebungstemp. Steckverbinder -30 ... +90 °C  
Schutzart IP67, nur im verschraubten Zustand  
Mechanische Lebensdauer max. 100 Steckzyklen

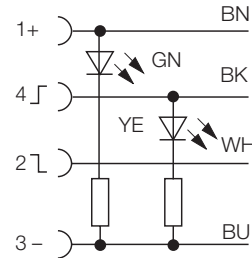

Belegung	Leitungsqualität Adernaufbau	Standardleitungslängen		
		0.3 m	0.6 m	1 m
<b>4-polig</b> 	<b>PVC, grau</b> 4 x 0.34 mm <sup>2</sup> / Ø 5.2 mm	WWAK4P2-0,3-WAS4/P00 8011593	...-0.6-/... 8011600	...-1-/... 8011575
	<b>PVC, strahlenvernetzt, orange</b> 4 x 0.34 mm <sup>2</sup> / Ø 5.2 mm	WWAK4P2-0,3-WAS4/XOR 8011595	...-0.6-/... 8011602	...-1-/... 8009351
	<b>PUR/PVC, grau</b> 4 x 0.34 mm <sup>2</sup> / Ø 5.2 mm	WWAK4P2-0,3-WAS4/S90 8011594	...-0.6-/... 8011601	...-1-/... 8011576
	<b>PUR, halogenfrei, orange</b> 4 x 0.34 mm <sup>2</sup> / Ø 5.2 mm	WWAK4P2-0,3-WAS4/S74 8011599	...-0.6-/... 8011606	...-1-/... 8011579
	<b>PUR, halogenfrei, grau</b> 4 x 0.34 mm <sup>2</sup> / Ø 4.7 mm	WWAK4P2-0,3-WAS4/S366 8022984	...-0.6-/... 8022985	...-1-/... 8022986
	<b>PUR, strahlenvernetzt, orange</b> 4 x 0.34 mm <sup>2</sup> / Ø 4.8 mm	WWAK4P2-0,3-WAS4/S398 8018910	...-0.6-/... 8017911	...-1-/... 8017471
	<b>4-polig</b> 	<b>Standardleitungslängen</b>		
		1.5 m	2 m	5 m
<b>PVC, grau</b> 4 x 0.34 mm <sup>2</sup> / Ø 5.2 mm		WWAK4P2-1,5-WAS4/P00 8011607	...-2-/... 8011580	...-5-/... 8011585
<b>PVC, strahlenvernetzt, orange</b> 4 x 0.34 mm <sup>2</sup> / Ø 5.2 mm		WWAK4P2-1,5-WAS4/XOR 8009358	...-2-/... 8009353	...-5-/... 8010272
<b>PUR/PVC, grau</b> 4 x 0.34 mm <sup>2</sup> / Ø 5.2 mm		WWAK4P2-1,5-WAS4/S90 8009357	...-2-/... 8011581	...-5-/... 8011586
<b>PUR, halogenfrei, orange</b> 4 x 0.34 mm <sup>2</sup> / Ø 5.2 mm		WWAK4P2-1,5-WAS4/S74 8011611	...-2-/... 8009355	...-5-/... 8011590
<b>PUR, halogenfrei, grau</b> 4 x 0.34 mm <sup>2</sup> / Ø 4.7 mm		WWAK4P2-1,5-WAS4/S366 8022987	...-2-/... 8022988	...-5-/... 8022989
<b>PUR, strahlenvernetzt, orange</b> 4 x 0.34 mm <sup>2</sup> / Ø 4.8 mm	WWAK4P2-1,5-WAS4/S398 8017812	...-2-/... 8017472	...-5-/... 8016729	

STAND: 07.2005  
Irrtümer und Änderungen vorbehalten



# Verbindungsleitungen

## Kupplung M12 x 1, abgewinkelt mit 2fach LED - Stecker M12 x 1, abgewinkelt

**TURCK**

Industrielle  
Automation

Steckverbinder  
Griffkörper  
Überwurfmutter/-schraube  
Kontaktträger

Kupplung, M12 x 1, abgewinkelt  
Kunststoff, TPU, transparent  
Metall, CuZn, vernickelt  
Kunststoff, TPU, schwarz  
Auf Anfrage auch in B-Codierung  
Metall, CuZn, vergoldet  
Kunststoff, FPM (Viton)

Kontakte  
Dichtung

Steckverbinder  
Griffkörper  
Überwurfmutter/-schraube  
Kontaktträger

Stecker, M12 x 1, abgewinkelt  
Kunststoff, TPU, blau  
Metall, CuZn  
Kunststoff, TPU, schwarz  
Auf Anfrage auch in B-Codierung  
Metall, CuZn, vergoldet

Kontakte

Bemessungsspannung 10 ...30 V  
Strombelastbarkeit 4 A  
Isolationswiderstand  $\geq 10^9 \Omega$   
Durchgangswiderstand  $\leq 5 \text{ m}\Omega$   
Verschmutzungsgrad 3/2  
Betriebsspannungsanzeige LED grün  
Schaltzustandsanzeige LED gelb  
Schaltfunktion pnp

Umgebungstemp. Steckverbinder -30 ... +90 °C  
Schutzart IP67, nur im verschraubten Zustand  
Mechanische Lebensdauer max. 100 Steckzyklen

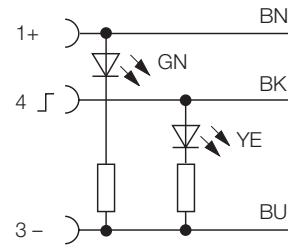
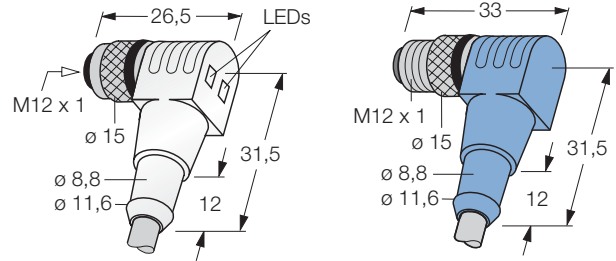

Belegung	Leitungsqualität Adernaufbau	Standardleitungslängen		
		0.3 m	0.6 m	1 m
<b>3-polig</b> 	<b>PVC, grau</b> 3 x 0.34 mm <sup>2</sup> / Ø 5.2 mm	WWAK3P2-0,3-WWAS3/P00 8012896	...-0.6-/... 8012897	...-1-/... 8012898
	<b>PVC, strahlenvernetzt, orange</b> 3 x 0.34 mm <sup>2</sup> / Ø 5.2 mm	WWAK3P2-0,3-WWAS3/XOR 8012906	...-0.6-/... 8012907	...-1-/... 8012908
	<b>PUR/PVC, grau</b> 3 x 0.34 mm <sup>2</sup> / Ø 5.2 mm	WWAK3P2-0,3-WWAS3/S90 8012902	...-0.6-/... 8012903	...-1-/... 8012425
	<b>PUR, halogenfrei, orange</b> 3 x 0.34 mm <sup>2</sup> / Ø 4.6 mm	WWAK3P2-0,3-WWAS3/S74 8012912	...-0.6-/... 8012913	...-1-/... 8012914
	<b>PUR, halogenfrei, grau</b> 3 x 0.34 mm <sup>2</sup> / Ø 4.5 mm	WWAK3P2-0,3-WWAS3/S366 8023001	...-0.6-/... 8023002	...-1-/... 8023003
	<b>PUR, strahlenvernetzt, orange</b> 3 x 0.34 mm <sup>2</sup> / Ø 4.4 mm	WWAK3P2-0,3-WWAS3/S398 8023008	...-0.6-/... 8017912	...-1-/... 8017913
<b>3-polig</b> 	<b>Standardleitungslängen</b>			
		<b>1.5 m</b>	<b>2 m</b>	<b>5 m</b>
	<b>PVC, grau</b> 3 x 0.34 mm <sup>2</sup> / Ø 5.2 mm	WWAK3P2-1,5-WWAS3/P00 8012899	...-2-/... 8012900	...-5-/... 8012901
	<b>PVC, strahlenvernetzt, orange</b> 3 x 0.34 mm <sup>2</sup> / Ø 5.2 mm	WWAK3P2-1,5-WWAS3/XOR 8012909	...-2-/... 8012910	...-5-/... 8012911
	<b>PUR/PVC, grau</b> 3 x 0.34 mm <sup>2</sup> / Ø 5.2 mm	WWAK3P2-1,5-WWAS3/S90 8012904	...-2-/... 8012419	...-5-/... 8017068
	<b>PUR, halogenfrei, orange</b> 3 x 0.34 mm <sup>2</sup> / Ø 4.6 mm	WWAK3P2-1,5-WWAS3/S74 8012915	...-2-/... 8009360	...-5-/... 8012916
<b>PUR, halogenfrei, grau</b> 3 x 0.34 mm <sup>2</sup> / Ø 4.5 mm	WWAK3P2-1,5-WWAS3/S366 8023004	...-2-/... 8023005	...-5-/... 8023006	
<b>PUR, strahlenvernetzt, orange</b> 3 x 0.34 mm <sup>2</sup> / Ø 4.4 mm	WWAK3P2-1,5-WWAS3/S398 8017914	...-2-/... 8017915	...-5-/... 8017916	

STAND: 07.2005

Irrtümer und Änderungen vorbehalten

10

# Verbindungsleitungen

## Kupplung M12 x 1, abgewinkelt mit 2fach LED - Stecker M12 x 1, abgewinkelt



Steckverbinder  
Griffkörper  
Überwurfmutter/-schraube  
Kontaktträger

Kupplung, M12 x 1, abgewinkelt  
Kunststoff, TPU, transparent  
Metall, CuZn, vernickelt  
Kunststoff, TPU, schwarz  
Auf Anfrage auch in B-Codierung  
Metall, CuZn, vergoldet  
Kunststoff, FPM (Viton)

Steckverbinder  
Griffkörper  
Überwurfmutter/-schraube  
Kontaktträger

Stecker, M12 x 1, abgewinkelt  
Kunststoff, TPU, blau  
Metall, CuZn  
Kunststoff, TPU, schwarz  
Auf Anfrage auch in B-Codierung  
Metall, CuZn, vergoldet

Bemessungsspannung 10 ...30 V  
Strombelastbarkeit 4 A  
Isolationswiderstand  $\geq 10^9 \Omega$   
Durchgangswiderstand  $\leq 5 \text{ m}\Omega$   
Verschmutzungsgrad 3/2  
Betriebsspannungsanzeige LED grün  
Schaltzustandsanzeige LED gelb  
Schaltfunktion pnp

Umgebungstemp. Steckverbinder -30 ... +90 °C  
Schutzart IP67, nur im verschraubten Zustand  
Mechanische Lebensdauer max. 100 Steckzyklen

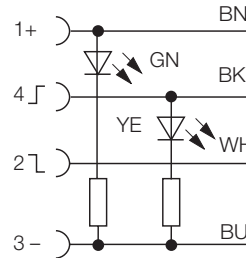
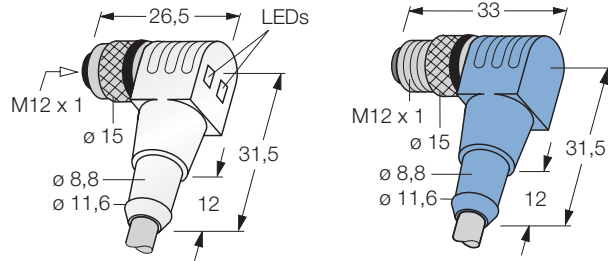

Belegung	Leitungsqualität Adernaufbau	Standardleitungslängen		
		0.3 m	0.6 m	1 m
<b>4-polig</b> 	<b>PVC, grau</b> 4 x 0.34 mm <sup>2</sup> / Ø 5.2 mm	WWAK4P2-0,3-WWAS4/P00 8012784	...-0.6-/... 8012785	...-1-/... 8012786
	<b>PVC, strahlenvernetzt, orange</b> 4 x 0.34 mm <sup>2</sup> / Ø 5.2 mm	WWAK4P2-0,3-WWAS4/XOR 8012796	...-0.6-/... 8012797	...-1-/... 8012798
	<b>PUR/PVC, grau</b> 4 x 0.34 mm <sup>2</sup> / Ø 5.2 mm	WWAK4P2-0,3-WWAS4/S90 8012790	...-0.6-/... 8012791	...-1-/... 8012792
	<b>PUR, halogenfrei, orange</b> 4 x 0.34 mm <sup>2</sup> / Ø 5.2 mm	WWAK4P2-0,3-WWAS4/S74 8012800	...-0.6-/... 8012801	...-1-/... 8012582
	<b>PUR, halogenfrei, grau</b> 4 x 0.34 mm <sup>2</sup> / Ø 4.7 mm	WWAK4P2-0,3-WWAS4/S366 8023010	...-0.6-/... 8023011	...-1-/... 8023012
	<b>PUR, strahlenvernetzt, orange</b> 4 x 0.34 mm <sup>2</sup> / Ø 4.8 mm	WWAK4P2-0,3-WWAS4/S398 8023065	...-0.6-/... 8023066	...-1-/... 8023067
	<b>4-polig</b> 	<b>PVC, grau</b> 4 x 0.34 mm <sup>2</sup> / Ø 5.2 mm	WWAK4P2-1,5-WWAS4/P00 8012787	...-2-/... 8012788
<b>PVC, strahlenvernetzt, orange</b> 4 x 0.34 mm <sup>2</sup> / Ø 5.2 mm		WWAK4P2-1,5-WWAS4/XOR 8012799	...-2-/... 8012697	...-5-/... 8012696
<b>PUR/PVC, grau</b> 4 x 0.34 mm <sup>2</sup> / Ø 5.2 mm		WWAK4P2-1,5-WWAS4/S90 8012793	...-2-/... 8012794	...-5-/... 8012795
<b>PUR, halogenfrei, orange</b> 4 x 0.34 mm <sup>2</sup> / Ø 5.2 mm		WWAK4P2-1,5-WWAS4/S74 8012802	...-2-/... 8012803	...-5-/... 8012804
<b>PUR, halogenfrei, grau</b> 4 x 0.34 mm <sup>2</sup> / Ø 4.7 mm		WWAK4P2-1,5-WWAS4/S366 8023013	...-2-/... 8023014	...-5-/... 8023015
<b>PUR, strahlenvernetzt, orange</b> 4 x 0.34 mm <sup>2</sup> / Ø 4.8 mm		WWAK4P2-1,5-WWAS4/S398 8023068	...-2-/... 8023069	...-5-/... 8023070

STAND: 07.2005

Irrtümer und Änderungen vorbehalten

# Verbindungsleitungen

## Kupplung M12 x 1, abgewinkelt mit 3fach LED - Stecker M12 x 1, gerade

**TURCK**

Industrielle  
Automation

Steckverbinder  
Griffkörper  
Überwurfmutter/-schraube  
Kontaktträger

Kupplung, M12 x 1, abgewinkelt  
Kunststoff, TPU, transparent  
Metall, CuZn, vernickelt  
Kunststoff, TPU, schwarz  
Auf Anfrage auch in B-Codierung  
Metall, CuZn, vergoldet  
Kunststoff, FPM (Viton)

Kontakte  
Dichtung

Steckverbinder  
Griffkörper  
Überwurfmutter/-schraube  
Kontaktträger

Stecker, M12 x 1, gerade  
Kunststoff, TPU, blau  
Metall, CuZn, vernickelt  
Kunststoff, TPU, schwarz  
Auf Anfrage auch in B-Codierung  
Metall, CuZn, vergoldet

Kontakte

Bemessungsspannung  
Strombelastbarkeit  
Isolationswiderstand  
Durchgangswiderstand  
Verschmutzungsgrad  
Betriebsspannungsanzeige  
Schaltzustandsanzeige  
Schaltfunktion

10 ...30 V  
4 A  
 $\geq 10^9 \Omega$   
 $\leq 5 \text{ m}\Omega$   
3/2  
LED grün  
LED gelb/gelb  
pnp

Umgebungstemp. Steckverbinder  
Schutzart  
Mechanische Lebensdauer

-30 ... +90 °C  
IP67, nur im verschraubten Zustand  
max. 100 Steckzyklen

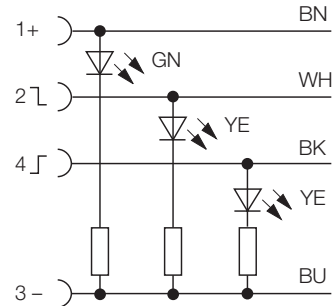
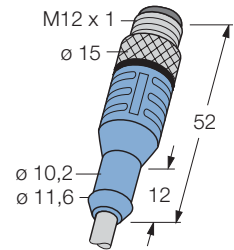
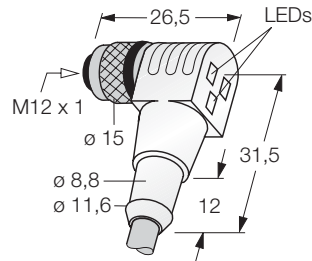

Belegung	Leitungsqualität Adernaufbau	Standardleitungslängen		
		0.3 m	0.6 m	1 m
<b>4-polig</b> 	<b>PVC, grau</b> 4 x 0.34 mm <sup>2</sup> / Ø 5.2 mm	WWAK4P3-0,3-WAS4/P00 8009383	...-0.6/-/... 8009391	...-1/-/... 8009361
	<b>PVC, strahlenvernetzt, orange</b> 4 x 0.34 mm <sup>2</sup> / Ø 5.2 mm	WWAK4P3-0,3-WAS4/XOR 8009385	...-0.6/-/... 8008660	...-1/-/... 8008652
	<b>PUR/PVC, grau</b> 4 x 0.34 mm <sup>2</sup> / Ø 5.2 mm	WWAK4P3-0,3-WAS4/S90 8009384	...-0.6/-/... 8009392	...-1/-/... 8009362
	<b>PUR, halogenfrei, orange</b> 4 x 0.34 mm <sup>2</sup> / Ø 5.2 mm	WWAK4P3-0,3-WAS4/S74 8009390	...-0.6/-/... 8008661	...-1/-/... 8009367
	<b>PUR, halogenfrei, grau</b> 4 x 0.34 mm <sup>2</sup> / Ø 4.7 mm	WWAK4P3-0,3-WAS4/S366 8023017	...-0.6/-/... 8023018	...-1/-/... 8023019
	<b>PUR, strahlenvernetzt, orange</b> 4 x 0.34 mm <sup>2</sup> / Ø 4.8 mm	WWAK4P3-0,3-WAS4/S398 8009389	...-0.6/-/... 8009396	...-1/-/... 8009366
<b>4-polig</b> 	<b>Standardleitungslängen</b>			
		<b>1.5 m</b>	<b>2 m</b>	<b>5 m</b>
	<b>PVC, grau</b> 4 x 0.34 mm <sup>2</sup> / Ø 5.2 mm	WWAK4P3-1,5-WAS4/P00 8009397	...-2/-/... 8009368	...-5/-/... 8009375
	<b>PVC, strahlenvernetzt, orange</b> 4 x 0.34 mm <sup>2</sup> / Ø 5.2 mm	WWAK4P3-1,5-WAS4/XOR 8009399	...-2/-/... 8008653	...-5/-/... 8008656
	<b>PUR/PVC, grau</b> 4 x 0.34 mm <sup>2</sup> / Ø 5.2 mm	WWAK4P3-1,5-WAS4/S90 8009398	...-2/-/... 8009369	...-5/-/... 8009376
	<b>PUR, halogenfrei, orange</b> 4 x 0.34 mm <sup>2</sup> / Ø 5.2 mm	WWAK4P3-1,5-WAS4/S74 8008662	...-2/-/... 8008654	...-5/-/... 8009381
<b>PUR, halogenfrei, grau</b> 4 x 0.34 mm <sup>2</sup> / Ø 4.7 mm	WWAK4P3-1,5-WAS4/S366 8023020	...-2/-/... 8023021	...-5/-/... 8023022	
<b>PUR, strahlenvernetzt, orange</b> 4 x 0.34 mm <sup>2</sup> / Ø 4.8 mm	WWAK4P3-1,5-WAS4/S398 8009403	...-2/-/... 8009373	...-5/-/... 8009380	

STAND: 07.2005

Irrtümer und Änderungen vorbehalten

10

# Verbindungsleitungen

## Kupplung M12 x 1, abgewinkelt mit 3fach LED - Stecker M12 x 1, gerade



Steckverbinder  
Griffkörper  
Überwurfmutter/-schraube  
Kontaktträger  
Kontakte  
Dichtung

Kupplung, M12 x 1, abgewinkelt  
Kunststoff, TPU, transparent  
Metall, CuZn, vernickelt  
Kunststoff, TPU, schwarz  
Auf Anfrage auch in B-Codierung  
Metall, CuZn, vergoldet  
Kunststoff, FPM (Viton)

Steckverbinder  
Griffkörper  
Überwurfmutter/-schraube  
Kontaktträger  
Kontakte

Stecker, M12 x 1, gerade  
Kunststoff, TPU, blau  
Metall, CuZn, vernickelt  
Kunststoff, TPU, schwarz  
Auf Anfrage auch in B-Codierung  
Metall, CuZn, vergoldet

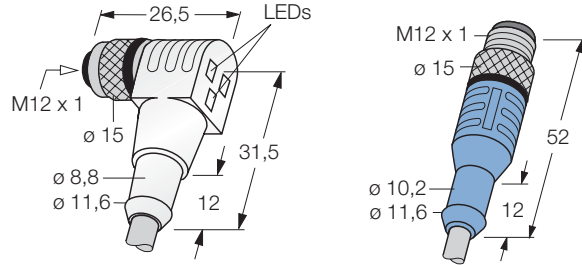

Bemessungsspannung  
Strombelastbarkeit  
Isolationswiderstand  
Durchgangswiderstand  
Verschmutzungsgrad  
Betriebsspannungsanzeige  
Schaltzustandsanzeige  
Schaltfunktion  
Umgebungstemp. Steckverbinder  
Schutzart  
Mechanische Lebensdauer

10 ...30 V  
4 A  
 $\geq 10^9 \Omega$   
 $\leq 5 \text{ m}\Omega$   
3/2  
LED grün  
LED gelb/gelb  
pnp  
-30 ... +90 °C  
IP67, nur im verschraubten Zustand  
max. 100 Steckzyklen

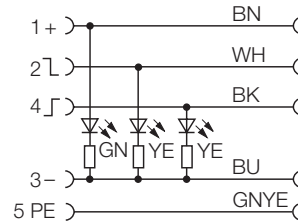

Belegung	Leitungsqualität Adernaufbau	Standardleitungslängen		
		0.3 m	0.6 m	1 m
<b>4-polig + PE</b> 	<b>PVC, grau</b> 4 x 0.34 mm <sup>2</sup> / 1 x 0.5 mm <sup>2</sup> / Ø 5.5 mm	WWAK5P3-0,3-WAS5/P00 8013537	...-0.6-/... 8013538	...-1-/... 8013539
	<b>PVC, strahlenvernetzt, orange</b> 4 x 0.34 mm <sup>2</sup> / 1 x 0.5 mm <sup>2</sup> / Ø 5.7 mm	WWAK5P3-0,3-WAS5/XOR 8013549	...-0.6-/... 8013550	...-1-/... 8013551
	<b>PUR/PVC, grau</b> 4 x 0.34 mm <sup>2</sup> / 1 x 0.5 mm <sup>2</sup> / Ø 5.7 mm	WWAK5P3-0,3-WAS5/S90 8013543	...-0.6-/... 8013544	...-1-/... 8013545
	<b>PUR, halogenfrei, orange</b> 4 x 0.34 mm <sup>2</sup> / 1 x 0.5 mm <sup>2</sup> / Ø 5.3 mm	WWAK5P3-0,3-WAS5/S74 8013555	...-0.6-/... 8013556	...-1-/... 8013557
	<b>PUR, halogenfrei, grau</b> 4 x 0.34 mm <sup>2</sup> / 1 x 0.5 mm <sup>2</sup> / Ø 5.7 mm	WWAK5P3-0,3-WAS5/S366 8023037	...-0.6-/... 8023038	...-1-/... 8023039
	<b>PUR, strahlenvernetzt, orange</b> 4 x 0.34 mm <sup>2</sup> / 1 x 0.5 mm <sup>2</sup> / Ø 5.2 mm	WWAK5P3-0,3-WAS5/S398 8019197	...-0.6-/... 8017204	...-1-/... 8023026
			Standardleitungslängen	
		1.5 m	2 m	5 m
<b>4-polig + PE</b> 	<b>PVC, grau</b> 4 x 0.34 mm <sup>2</sup> / 1 x 0.5 mm <sup>2</sup> / Ø 5.5 mm	WWAK5P3-1,5-WAS5/P00 8013540	...-2-/... 8013541	...-5-/... 8013542
	<b>PVC, strahlenvernetzt, orange</b> 4 x 0.34 mm <sup>2</sup> / 1 x 0.5 mm <sup>2</sup> / Ø 5.7 mm	WWAK5P3-1,5-WAS5/XOR 8013552	...-2-/... 8013553	...-5-/... 8013554
	<b>PUR/PVC, grau</b> 4 x 0.34 mm <sup>2</sup> / 1 x 0.5 mm <sup>2</sup> / Ø 5.7 mm	WWAK5P3-1,5-WAS5/S90 8013546	...-2-/... 8013547	...-5-/... 8013548
	<b>PUR, halogenfrei, orange</b> 4 x 0.34 mm <sup>2</sup> / 1 x 0.5 mm <sup>2</sup> / Ø 5.3 mm	WWAK5P3-1,5-WAS5/S74 8013558	...-2-/... 8013559	...-5-/... 8013560
	<b>PUR, halogenfrei, grau</b> 4 x 0.34 mm <sup>2</sup> / 1 x 0.5 mm <sup>2</sup> / Ø 5.7 mm	WWAK5P3-1,5-WAS5/S366 8023040	...-2-/... 8023041	...-5-/... 8023042
	<b>PUR, strahlenvernetzt, orange</b> 4 x 0.34 mm <sup>2</sup> / 1 x 0.5 mm <sup>2</sup> / Ø 5.2 mm	WWAK5P3-1,5-WAS5/S398 8023027	...-2-/... 8021980	...-5-/... 8017372

STAND: 07.2005  
Irrtümer und Änderungen vorbehalten

# Verbindungsleitungen

## Kupplung M12 x 1, abgewinkelt mit 3fach LED - Stecker M12 x 1, abgewinkelt

**TURCK**

Industrielle  
Automation

Steckverbinder  
Griffkörper  
Überwurfmutter/-schraube  
Kontaktträger

Kupplung, M12 x 1, abgewinkelt  
Kunststoff, TPU, transparent  
Metall, CuZn, vernickelt  
Kunststoff, TPU, schwarz  
Auf Anfrage auch in B-Codierung  
Metall, CuZn, vergoldet  
Kunststoff, FPM (Viton)

Kontakte  
Dichtung

Steckverbinder  
Griffkörper  
Überwurfmutter/-schraube  
Kontaktträger

Stecker, M12 x 1, abgewinkelt  
Kunststoff, TPU, blau  
Metall, CuZn  
Kunststoff, TPU, schwarz  
Auf Anfrage auch in B-Codierung  
Metall, CuZn, vergoldet

Kontakte

Bemessungsspannung 10 ...30 V  
Strombelastbarkeit 4 A  
Isolationswiderstand  $\geq 10^9 \Omega$   
Durchgangswiderstand  $\leq 5 \text{ m}\Omega$   
Verschmutzungsgrad 3/2  
Betriebsspannungsanzeige LED grün  
Schaltzustandsanzeige LED gelb/gelb  
Schaltfunktion pnp

Umgebungstemp. Steckverbinder -30 ... +90 °C  
Schutzart IP67, nur im verschraubten Zustand  
Mechanische Lebensdauer max. 100 Steckzyklen

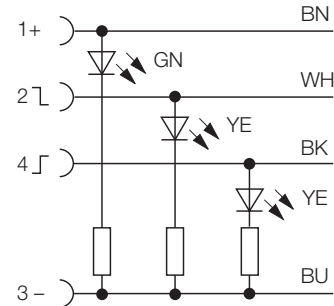
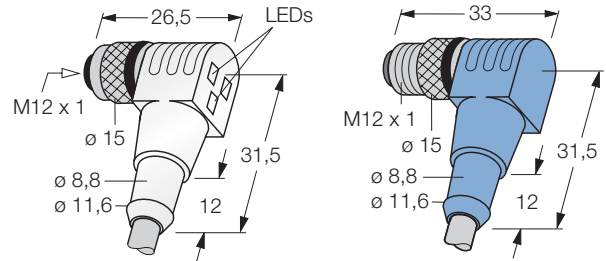

Belegung	Leitungsqualität Adernaufbau	Standardleitungslängen		
		0.3 m	0.6 m	1 m
<b>4-polig</b> 	<b>PVC, grau</b> 4 x 0.34 mm <sup>2</sup> / Ø 5.2 mm	WWAK4P3-0,3-WWAS4/P00 8022126	...-0.6-/... 8022127	...-1-/... 8022128
	<b>PVC, strahlenvernetzt, orange</b> 4 x 0.34 mm <sup>2</sup> / Ø 5.2 mm	WWAK4P3-0,3-WWAS4/XOR 8022134	...-0.6-/... 8022135	...-1-/... 8017368
	<b>PUR/PVC, grau</b> 4 x 0.34 mm <sup>2</sup> / Ø 5.2 mm	WWAK4P3-0,3-WWAS4/S90 8018748	...-0.6-/... 8017784	...-1-/... 8017785
	<b>PUR, halogenfrei, orange</b> 4 x 0.34 mm <sup>2</sup> / Ø 5.2 mm	WWAK4P3-0,3-WWAS4/S74 8022142	...-0.6-/... 8022146	...-1-/... 8022147
	<b>PUR, halogenfrei, grau</b> 4 x 0.34 mm <sup>2</sup> / Ø 4.7 mm	WWAK4P3-0,3-WWAS4/S366 8023044	...-0.6-/... 8023045	...-1-/... 8023046
	<b>PUR, strahlenvernetzt, orange</b> 4 x 0.34 mm <sup>2</sup> / Ø 4.8 mm	WWAK4P3-0,3-WWAS4/S398 8017603	...-0.6-/... 8016800	...-1-/... 8017605
<b>4-polig</b> 	<b>Standardleitungslängen</b>			
		<b>1.5 m</b>	<b>2 m</b>	<b>5 m</b>
	<b>PVC, grau</b> 4 x 0.34 mm <sup>2</sup> / Ø 5.2 mm	WWAK4P3-1,5-WWAS4/P00 8022129	...-2-/... 8022130	...-5-/... 8022131
	<b>PVC, strahlenvernetzt, orange</b> 4 x 0.34 mm <sup>2</sup> / Ø 5.2 mm	WWAK4P3-1,5-WWAS4/XOR 8022136	...-2-/... 8022137	...-5-/... 8022139
	<b>PUR/PVC, grau</b> 4 x 0.34 mm <sup>2</sup> / Ø 5.2 mm	WWAK4P3-1,5-WWAS4/S90 8018428	...-2-/... 8018429	...-5-/... 8018749
	<b>PUR, halogenfrei, orange</b> 4 x 0.34 mm <sup>2</sup> / Ø 5.2 mm	WWAK4P3-1,5-WWAS4/S74 8022150	...-2-/... 8022151	...-5-/... 8022152
	<b>PUR, halogenfrei, grau</b> 4 x 0.34 mm <sup>2</sup> / Ø 4.7 mm	WWAK4P3-1,5-WWAS4/S366 8023047	...-2-/... 8023048	...-5-/... 8023049
<b>PUR, strahlenvernetzt, orange</b> 4 x 0.34 mm <sup>2</sup> / Ø 4.8 mm	WWAK4P3-1,5-WWAS4/S398 8017604	...-2-/... 8017606	...-5-/... 8023024	

STAND: 07.2005

Irrtümer und Änderungen vorbehalten

10

# Verbindungsleitungen

## Kupplung M12 x 1, abgewinkelt mit 3fach LED - Stecker M12 x 1, abgewinkelt



Steckverbinder  
Griffkörper  
Überwurfmutter/ -schraube  
Kontaktträger

Kontakte  
Dichtung

Steckverbinder  
Griffkörper  
Überwurfmutter/ -schraube  
Kontaktträger

Kontakte

Kupplung, M12 x 1, abgewinkelt  
Kunststoff, TPU, transparent  
Metall, CuZn, vernickelt  
Kunststoff, TPU, schwarz  
Auf Anfrage auch in B-Codierung  
Metall, CuZn, vergoldet  
Kunststoff, FPM (Viton)

Stecker, M12 x 1, abgewinkelt  
Kunststoff, TPU, blau  
Metall, CuZn  
Kunststoff, TPU, schwarz  
Auf Anfrage auch in B-Codierung  
Metall, CuZn, vergoldet

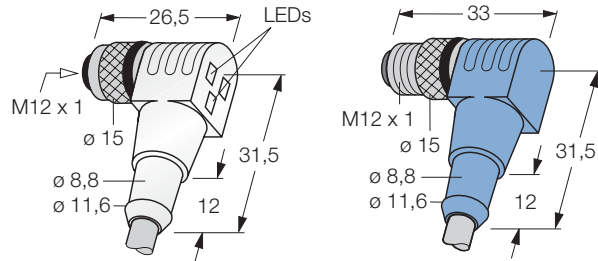

Bemessungsspannung 10 ...30 V  
Strombelastbarkeit 4 A  
Isolationswiderstand  $\geq 10^9 \Omega$   
Durchgangswiderstand  $\leq 5 \text{ m}\Omega$   
Verschmutzungsgrad 3/2  
Betriebsspannungsanzeige LED grün  
Schaltzustandsanzeige LED gelb/gelb  
Schaltfunktion pnp

Umgebungstemp. Steckverbinder -30 ... +90 °C  
Schutzart IP67, nur im verschraubten Zustand  
Mechanische Lebensdauer max. 100 Steckzyklen

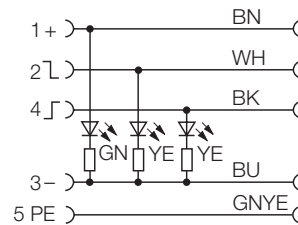

Belegung	Leitungsqualität Adernaufbau	Standardleitungslängen		
		0.3 m	0.6 m	1 m
<b>4-polig + PE</b> 	<b>PVC, grau</b> 4 x 0.34 mm <sup>2</sup> / 1 x 0.5 mm <sup>2</sup> / Ø 5.5 mm	WWAK5P3-0,3-WWAS5/P00 8023051	...-0.6-/... 8023052	...-1-/... 8023053
	<b>PVC, strahlenvernetzt, orange</b> 4 x 0.34 mm <sup>2</sup> / 1 x 0.5 mm <sup>2</sup> / Ø 5.7 mm	WWAK5P3-0,3-WWAS5/XOR 8023311	...-0.6-/... 8023312	...-1-/... 8023313
	<b>PUR/PVC, grau</b> 4 x 0.34 mm <sup>2</sup> / 1 x 0.5 mm <sup>2</sup> / Ø 5.7 mm	WWAK5P3-0,3-WWAS5/S90 8023304	...-0.6-/... 8023305	...-1-/... 8023306
	<b>PUR, halogenfrei, orange</b> 4 x 0.34 mm <sup>2</sup> / 1 x 0.5 mm <sup>2</sup> / Ø 5.3 mm	WWAK5P3-0,3-WWAS5/S74 8023318	...-0.6-/... 8023319	...-1-/... 8023320
	<b>PUR, halogenfrei, grau</b> 4 x 0.34 mm <sup>2</sup> / 1 x 0.5 mm <sup>2</sup> / Ø 5.7 mm	WWAK5P3-0,3-WWAS5/S366 8022308	...-0.6-/... 8022309	...-1-/... 8022329
	<b>PUR, strahlenvernetzt, orange</b> 4 x 0.34 mm <sup>2</sup> / 1 x 0.5 mm <sup>2</sup> / Ø 5.2 mm	WWAK5P3-0,3-WWAS5/S398 8022334	...-0.6-/... 8022335	...-1-/... 8022336
			Standardleitungslängen	
<b>4-polig + PE</b> 		1.5 m	2 m	5 m
	<b>PVC, grau</b> 4 x 0.34 mm <sup>2</sup> / 1 x 0.5 mm <sup>2</sup> / Ø 5.5 mm	WWAK5P3-1,5-WWAS5/P00 8023054	...-2-/... 8023055	...-5-/... 8023056
	<b>PVC, strahlenvernetzt, orange</b> 4 x 0.34 mm <sup>2</sup> / 1 x 0.5 mm <sup>2</sup> / Ø 5.7 mm	WWAK5P3-1,5-WWAS5/XOR 8023314	...-2-/... 8023315	...-5-/... 8023316
	<b>PUR/PVC, grau</b> 4 x 0.34 mm <sup>2</sup> / 1 x 0.5 mm <sup>2</sup> / Ø 5.7 mm	WWAK5P3-1,5-WWAS5/S90 8023307	...-2-/... 8023308	...-5-/... 8023309
	<b>PUR, halogenfrei, orange</b> 4 x 0.34 mm <sup>2</sup> / 1 x 0.5 mm <sup>2</sup> / Ø 5.3 mm	WWAK5P3-1,5-WWAS5/S74 8023321	...-2-/... 8023322	...-5-/... 8023323
	<b>PUR, halogenfrei, grau</b> 4 x 0.34 mm <sup>2</sup> / 1 x 0.5 mm <sup>2</sup> / Ø 5.7 mm	WWAK5P3-1,5-WWAS5/S366 8022330	...-2-/... 8022331	...-5-/... 8022332
<b>PUR, strahlenvernetzt, orange</b> 4 x 0.34 mm <sup>2</sup> / 1 x 0.5 mm <sup>2</sup> / Ø 5.2 mm	WWAK5P3-1,5-WWAS5/S398 8022337	...-2-/... 8022338	...-5-/... 8022339	

STAND: 07.2005  
Irrtümer und Änderungen vorbehalten

# Verbindungsleitungen

## Kupplung M12 x 1, abgewinkelt mit 3fach LED - Stecker M12 x 1, gerade

**TURCK**

Industrielle  
Automation

Steckverbinder  
Griffkörper  
Überwurfmutter/-schraube  
Kontaktträger

Kupplung, M12 x 1, abgewinkelt  
Kunststoff, TPU, transparent  
Metall, CuZn, vernickelt  
Kunststoff, TPU, schwarz  
Auf Anfrage auch in B-Codierung  
Metall, CuZn, vergoldet  
Kunststoff, FPM (Viton)

Kontakte  
Dichtung

Steckverbinder  
Griffkörper  
Überwurfmutter/-schraube  
Kontaktträger

Stecker, M12 x 1, gerade  
Kunststoff, TPU, blau  
Metall, CuZn, vernickelt  
Kunststoff, TPU, schwarz  
Auf Anfrage auch in B-Codierung  
Metall, CuZn, vergoldet

Kontakte

Bemessungsspannung  
Strombelastbarkeit  
Isolationswiderstand  
Durchgangswiderstand  
Verschmutzungsgrad  
Betriebsspannungsanzeige  
Schaltzustandsanzeige  
Schaltfunktion

10 ...30 V  
4 A  
 $\geq 10^9 \Omega$   
 $\leq 5 \text{ m}\Omega$   
3/2  
LED grün  
LED gelb/rot  
pnp

Umgebungstemp. Steckverbinder  
Schutzart  
Mechanische Lebensdauer

-30 ... +90 °C  
IP67, nur im verschraubten Zustand  
max. 100 Steckzyklen

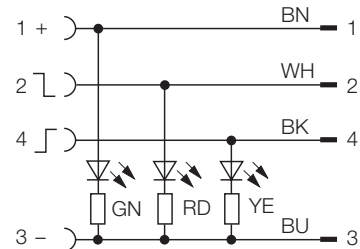
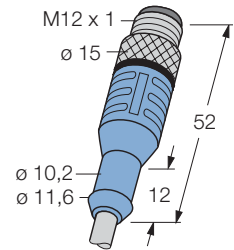
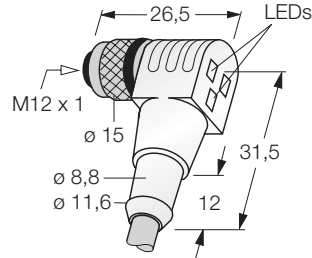

Belegung	Leitungsqualität Adernaufbau	Standardleitungslängen		
		0.3 m	0.6 m	1 m
<b>4-polig</b> 	<b>PVC, grau</b> 4 x 0.34 mm <sup>2</sup> / Ø 5.2 mm	WWAK4P3.1-0,3-WAS4/P00 8010301	...-0.6/-/... 8010310	...-1/-/... 8010276
	<b>PVC, strahlenvernetzt, orange</b> 4 x 0.34 mm <sup>2</sup> / Ø 5.2 mm	WWAK4P3.1-0,3-WAS4/XOR 8010303	...-0.6/-/... 8010312	...-1/-/... 8009404
	<b>PUR/PVC, grau</b> 4 x 0.34 mm <sup>2</sup> / Ø 5.2 mm	WWAK4P3.1-0,3-WAS4/S90 8010302	...-0.6/-/... 8010311	...-1/-/... 8010277
	<b>PUR, halogenfrei, orange</b> 4 x 0.34 mm <sup>2</sup> / Ø 5.2 mm	WWAK4P3.1-0,3-WAS4/S74 8010308	...-0.6/-/... 8010317	...-1/-/... 8010282
	<b>PUR, halogenfrei, grau</b> 4 x 0.34 mm <sup>2</sup> / Ø 5.7 mm	WWAK4P3.1-0,3-WAS4/S366 8022413	...-0.6/-/... 8022414	...-1/-/... 8022415
	<b>PUR, strahlenvernetzt, orange</b> 4 x 0.34 mm <sup>2</sup> / Ø 4.8 mm	WWAK4P3.1-0,3-WAS4/S398 8010307	...-0.6/-/... 8010316	...-1/-/... 8010281
<b>4-polig</b> 	<b>Standardleitungslängen</b>			
		<b>1.5 m</b>	<b>2 m</b>	<b>5 m</b>
	<b>PVC, grau</b> 4 x 0.34 mm <sup>2</sup> / Ø 5.2 mm	WWAK4P3.1-1,5-WAS4/P00 8010318	...-2/-/... 8010283	...-5/-/... 8010292
	<b>PVC, strahlenvernetzt, orange</b> 4 x 0.34 mm <sup>2</sup> / Ø 5.2 mm	WWAK4P3.1-1,5-WAS4/XOR 8010320	...-2/-/... 8009405	...-5/-/... 8010294
	<b>PUR/PVC, grau</b> 4 x 0.34 mm <sup>2</sup> / Ø 5.2 mm	WWAK4P3.1-1,5-WAS4/S90 8010319	...-2/-/... 8010284	...-5/-/... 8010293
	<b>PUR, halogenfrei, orange</b> 4 x 0.34 mm <sup>2</sup> / Ø 5.2 mm	WWAK4P3.1-1,5-WAS4/S74 8010325	...-2/-/... 8010289	...-5/-/... 8010299
	<b>PUR, halogenfrei, grau</b> 4 x 0.34 mm <sup>2</sup> / Ø 5.7 mm	WWAK4P3.1-1,5-WAS4/S366 8022416	...-2/-/... 8022417	...-5/-/... 8022418
<b>PUR, strahlenvernetzt, orange</b> 4 x 0.34 mm <sup>2</sup> / Ø 4.8 mm	WWAK4P3.1-1,5-WAS4/S398 8010324	...-2/-/... 8010288	...-5/-/... 8022420	

STAND: 07.2005

Irrtümer und Änderungen vorbehalten

10

# Verbindungsleitungen

## Kupplung M12 x 1, abgewinkelt mit 3fach LED - Stecker M12 x 1, gerade



Steckverbinder  
Griffkörper  
Überwurfmutter/ -schraube  
Kontaktträger  
Kontakte  
Dichtung

Kupplung, M12 x 1, abgewinkelt  
Kunststoff, TPU, transparent  
Metall, CuZn, vernickelt  
Kunststoff, TPU, schwarz  
Auf Anfrage auch in B-Codierung  
Metall, CuZn, vergoldet  
Kunststoff, FPM (Viton)

Steckverbinder  
Griffkörper  
Überwurfmutter/ -schraube  
Kontaktträger  
Kontakte

Stecker, M12 x 1, gerade  
Kunststoff, TPU, blau  
Metall, CuZn, vernickelt  
Kunststoff, TPU, schwarz  
Auf Anfrage auch in B-Codierung  
Metall, CuZn, vergoldet

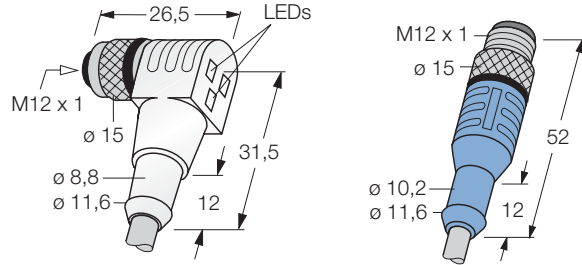

Bemessungsspannung 10 ...30 V  
Strombelastbarkeit 4 A  
Isolationswiderstand  $\geq 10^9 \Omega$   
Durchgangswiderstand  $\leq 5 \text{ m}\Omega$   
Verschmutzungsgrad 3/2  
Betriebsspannungsanzeige LED grün  
Schaltzustandsanzeige LED gelb/rot  
Schaltfunktion pnp  
Umgebungstemp. Steckverbinder -30 ... +90 °C  
Schutzart IP67, nur im verschraubten Zustand  
Mechanische Lebensdauer max. 100 Steckzyklen

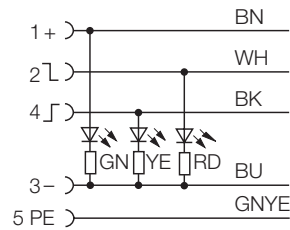

Belegung	Leitungsqualität Adernaufbau	Standardleitungslängen		
		0.3 m	0.6 m	1 m
<b>4-polig + PE</b> 	<b>PVC, grau</b> 4 x 0.34 mm <sup>2</sup> / 1 x 0.5 mm <sup>2</sup> / Ø 5.5 mm	WWAK5P3.1-0,3-WAS5/P00 8010747	...-0.6-/... 8010752	...-1-/... 8010733
	<b>PVC, strahlenvernetzt, orange</b> 4 x 0.34 mm <sup>2</sup> / 1 x 0.5 mm <sup>2</sup> / Ø 5.7 mm	WWAK5P3.1-0,3-WAS5/XOR 8010749	...-0.6-/... 8010754	...-1-/... 8010735
	<b>PUR/PVC, grau</b> 4 x 0.34 mm <sup>2</sup> / 1 x 0.5 mm <sup>2</sup> / Ø 5.7 mm	WWAK5P3.1-0,3-WAS5/S90 8010748	...-0.6-/... 8010753	...-1-/... 8010734
	<b>PUR, halogenfrei, orange</b> 4 x 0.34 mm <sup>2</sup> / 1 x 0.5 mm <sup>2</sup> / Ø 5.3 mm	WWAK5P3.1-0,3-WAS5/S74 8010751	...-0.6-/... 8010755	...-1-/... 8010736
	<b>PUR, halogenfrei, grau</b> 4 x 0.34 mm <sup>2</sup> / 1 x 0.5 mm <sup>2</sup> / Ø 5.7 mm	WWAK5P3.1-0,3-WAS5/S366 8022422	...-0.6-/... 8022423	...-1-/... 8022424
	<b>PUR, strahlenvernetzt, orange</b> 4 x 0.34 mm <sup>2</sup> / 1 x 0.5 mm <sup>2</sup> / Ø 5.2 mm	WWAK5P3.1-0,3-WAS5/S398 8020094	...-0.6-/... 8016495	...-1-/... 8021385
			Standardleitungslängen	
		1.5 m	2 m	5 m
<b>4-polig + PE</b> 	<b>PVC, grau</b> 4 x 0.34 mm <sup>2</sup> / 1 x 0.5 mm <sup>2</sup> / Ø 5.5 mm	WWAK5P3.1-1,5-WAS5/P00 8010756	...-2-/... 8010737	...-5-/... 8010742
	<b>PVC, strahlenvernetzt, orange</b> 4 x 0.34 mm <sup>2</sup> / 1 x 0.5 mm <sup>2</sup> / Ø 5.7 mm	WWAK5P3.1-1,5-WAS5/XOR 8010758	...-2-/... 8010739	...-5-/... 8010744
	<b>PUR/PVC, grau</b> 4 x 0.34 mm <sup>2</sup> / 1 x 0.5 mm <sup>2</sup> / Ø 5.7 mm	WWAK5P3.1-1,5-WAS5/S90 8010757	...-2-/... 8010738	...-5-/... 8010743
	<b>PUR, halogenfrei, orange</b> 4 x 0.34 mm <sup>2</sup> / 1 x 0.5 mm <sup>2</sup> / Ø 5.3 mm	WWAK5P3.1-1,5-WAS5/S74 8010759	...-2-/... 8010741	...-5-/... 8010746
	<b>PUR, halogenfrei, grau</b> 4 x 0.34 mm <sup>2</sup> / 1 x 0.5 mm <sup>2</sup> / Ø 5.7 mm	WWAK5P3.1-1,5-WAS5/S366 8022425	...-2-/... 8022426	...-5-/... 8022427
	<b>PUR, strahlenvernetzt, orange</b> 4 x 0.34 mm <sup>2</sup> / 1 x 0.5 mm <sup>2</sup> / Ø 5.2 mm	WWAK5P3.1-1,5-WAS5/S398 8016496	...-2-/... 8016271	...-5-/... 8017763

STAND: 07.2005  
Irrtümer und Änderungen vorbehalten



# Verbindungsleitungen

## Kupplung M12 x 1, abgewinkelt mit 3fach LED - Stecker M12 x 1, abgewinkelt

**TURCK**

Industrielle  
Automation

Steckverbinder  
Griffkörper  
Überwurfmutter/-schraube  
Kontaktträger

Kupplung, M12 x 1, abgewinkelt  
Kunststoff, TPU, transparent  
Metall, CuZn, vernickelt  
Kunststoff, TPU, schwarz  
Auf Anfrage auch in B-Codierung  
Metall, CuZn, vergoldet  
Kunststoff, FPM (Viton)

Kontakte  
Dichtung

Steckverbinder  
Griffkörper  
Überwurfmutter/-schraube  
Kontaktträger

Stecker, M12 x 1, abgewinkelt  
Kunststoff, TPU, blau  
Metall, CuZn  
Kunststoff, TPU, schwarz  
Auf Anfrage auch in B-Codierung  
Metall, CuZn, vergoldet

Kontakte

Bemessungsspannung 10 ...30 V  
Strombelastbarkeit 4 A  
Isolationswiderstand  $\geq 10^9 \Omega$   
Durchgangswiderstand  $\leq 5 \text{ m}\Omega$   
Verschmutzungsgrad 3/2  
Betriebsspannungsanzeige LED grün  
Schaltzustandsanzeige LED gelb/rot  
Schaltfunktion pnp

Umgebungstemp. Steckverbinder -30 ... +90 °C  
Schutzart IP67, nur im verschraubten Zustand  
Mechanische Lebensdauer max. 100 Steckzyklen

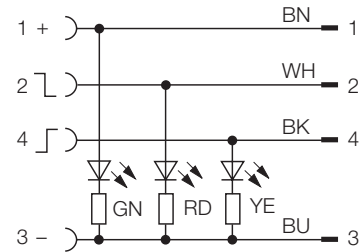
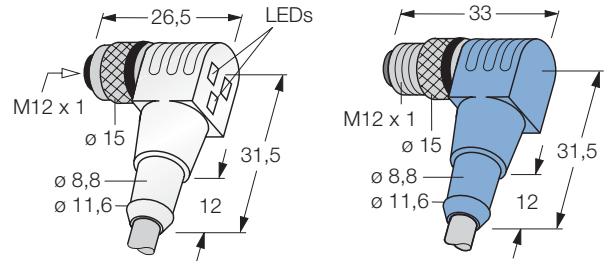

Belegung	Leitungsqualität Adernaufbau	Standardleitungslängen		
		0.3 m	0.6 m	1 m
<b>4-polig</b> 	<b>PVC, grau</b> 4 x 0.34 mm <sup>2</sup> / Ø 5.2 mm	WWAK4P3.1-0,3-WWAS4/P00 8011636	...-0.6/-/... 8011644	...-1/-/... 8011612
	<b>PVC, strahlenvernetzt, orange</b> 4 x 0.34 mm <sup>2</sup> / Ø 5.2 mm	WWAK4P3.1-0,3-WWAS4/XOR 8011638	...-0.6/-/... 8011646	...-1/-/... 8011614
	<b>PUR/PVC, grau</b> 4 x 0.34 mm <sup>2</sup> / Ø 5.2 mm	WWAK4P3.1-0,3-WWAS4/S90 8011637	...-0.6/-/... 8011645	...-1/-/... 8011613
	<b>PUR, halogenfrei, orange</b> 4 x 0.34 mm <sup>2</sup> / Ø 5.2 mm	WWAK4P3.1-0,3-WWAS4/S74 8011643	...-0.6/-/... 8011651	...-1/-/... 8011619
	<b>PUR, halogenfrei, grau</b> 4 x 0.34 mm <sup>2</sup> / Ø 4.7 mm	WWAK4P3.1-0,3-WWAS4/S366 8022430	...-0.6/-/... 8022431	...-1/-/... 8022432
	<b>PUR, strahlenvernetzt, orange</b> 4 x 0.34 mm <sup>2</sup> / Ø 4.8 mm	WWAK4P3.1-0,3-WWAS4/S398 8011642	...-0.6/-/... 8011650	...-1/-/... 8011618
<b>4-polig</b> 	<b>Standardleitungslängen</b>			
		<b>1.5 m</b>	<b>2 m</b>	<b>5 m</b>
	<b>PVC, grau</b> 4 x 0.34 mm <sup>2</sup> / Ø 5.2 mm	WWAK4P3.1-1,5-WWAS4/P00 8011652	...-2/-/... 8011620	...-5/-/... 8011628
	<b>PVC, strahlenvernetzt, orange</b> 4 x 0.34 mm <sup>2</sup> / Ø 5.2 mm	WWAK4P3.1-1,5-WWAS4/XOR 8011654	...-2/-/... 8011622	...-5/-/... 8011630
	<b>PUR/PVC, grau</b> 4 x 0.34 mm <sup>2</sup> / Ø 5.2 mm	WWAK4P3.1-1,5-WWAS4/S90 8011653	...-2/-/... 8011621	...-5/-/... 8011629
	<b>PUR, halogenfrei, orange</b> 4 x 0.34 mm <sup>2</sup> / Ø 5.2 mm	WWAK4P3.1-1,5-WWAS4/S74 8011659	...-2/-/... 8011627	...-5/-/... 8011635
<b>PUR, halogenfrei, grau</b> 4 x 0.34 mm <sup>2</sup> / Ø 4.7 mm	WWAK4P3.1-1,5-WWAS4/S366 8022433	...-2/-/... 8022434	...-5/-/... 8022435	
<b>PUR, strahlenvernetzt, orange</b> 4 x 0.34 mm <sup>2</sup> / Ø 4.8 mm	WWAK4P3.1-1,5-WWAS4/S398 8011658	...-2/-/... 8011626	...-5/-/... 8011634	

STAND: 07.2005

Irrtümer und Änderungen vorbehalten

10

# Verbindungsleitungen

## Kupplung M12 x 1, abgewinkelt mit 3fach LED - Stecker M12 x 1, abgewinkelt



Steckverbinder  
Griffkörper  
Überwurfmutter/ -schraube  
Kontaktträger  
Kontakte  
Dichtung

Kupplung, M12 x 1, abgewinkelt  
Kunststoff, TPU, transparent  
Metall, CuZn, vernickelt  
Kunststoff, TPU, schwarz  
Auf Anfrage auch in B-Codierung  
Metall, CuZn, vergoldet  
Kunststoff, FPM (Viton)

Steckverbinder  
Griffkörper  
Überwurfmutter/ -schraube  
Kontaktträger  
Kontakte

Stecker, M12 x 1, abgewinkelt  
Kunststoff, TPU, blau  
Metall, CuZn  
Kunststoff, TPU, schwarz  
Auf Anfrage auch in B-Codierung  
Metall, CuZn, vergoldet

Bemessungsspannung  
Strombelastbarkeit  
Isolationswiderstand  
Durchgangswiderstand  
Verschmutzungsgrad  
Betriebsspannungsanzeige  
Schaltzustandsanzeige  
Schaltfunktion

10 ...30 V  
4 A  
 $\geq 10^9 \Omega$   
 $\leq 5 \text{ m}\Omega$   
3/2  
LED grün  
LED gelb/rot  
pnp

Umgebungstemp. Steckverbinder  
Schutzart  
Mechanische Lebensdauer

-30 ... +90 °C  
IP67, nur im verschraubten Zustand  
max. 100 Steckzyklen

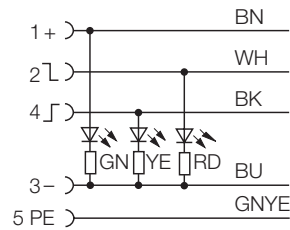
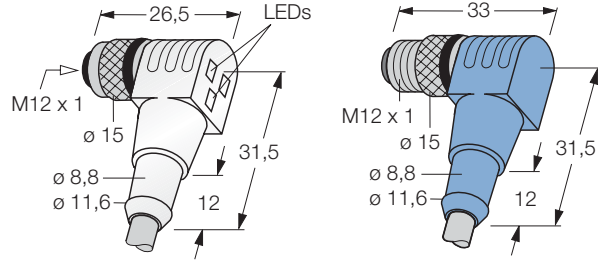

Belegung	Leitungsqualität Adernaufbau	Standardleitungslängen		
		0.3 m	0.6 m	1 m
<b>4-polig + PE</b> 	<b>PVC, grau</b> 4 x 0.34 mm <sup>2</sup> / 1 x 0.5 mm <sup>2</sup> / Ø 5.5 mm	WWAK5P3.1-0,3-WWAS5/P00 8022263	...-0.6-/... 8022264	...-1-/... 8022265
	<b>PVC, strahlenvernetzt, orange</b> 4 x 0.34 mm <sup>2</sup> / 1 x 0.5 mm <sup>2</sup> / Ø 5.7 mm	WWAK5P3.1-0,3-WWAS5/XOR 8022251	...-0.6-/... 8022252	...-1-/... 8022253
	<b>PUR/PVC, grau</b> 4 x 0.34 mm <sup>2</sup> / 1 x 0.5 mm <sup>2</sup> / Ø 5.7 mm	WWAK5P3.1-0,3-WWAS5/S90 8002270	...-0.6-/... 8022271	...-1-/... 8022272
	<b>PUR, halogenfrei, orange</b> 4 x 0.34 mm <sup>2</sup> / 1 x 0.5 mm <sup>2</sup> / Ø 5.3 mm	WWAK5P3.1-0,3-WWAS5/S74 8022256	...-0.6-/... 8022257	...-1-/... 8022258
	<b>PUR, halogenfrei, grau</b> 4 x 0.34 mm <sup>2</sup> / 1 x 0.5 mm <sup>2</sup> / Ø 5.7 mm	WWAK5P3.1-0,3-WWAS5/S366 8022437	...-0.6-/... 8022438	...-1-/... 8022439
	<b>PUR, strahlenvernetzt, orange</b> 4 x 0.34 mm <sup>2</sup> / 1 x 0.5 mm <sup>2</sup> / Ø 5.2 mm	WWAK5P3.1-0,3-WWAS5/S398 8022342	...-0.6-/... 8022343	...-1-/... 8021385
			Standardleitungslängen	
		1.5 m	2 m	5 m
<b>4-polig + PE</b> 	<b>PVC, grau</b> 4 x 0.34 mm <sup>2</sup> / 1 x 0.5 mm <sup>2</sup> / Ø 5.5 mm	WWAK5P3.1-1,5-WWAS5/P00 8022266	...-2-/... 8022267	...-5-/... 8022268
	<b>PVC, strahlenvernetzt, orange</b> 4 x 0.34 mm <sup>2</sup> / 1 x 0.5 mm <sup>2</sup> / Ø 5.7 mm	WWAK5P3.1-1,5-WWAS5/XOR 8017381	...-2-/... 8022254	...-5-/... 8021723
	<b>PUR/PVC, grau</b> 4 x 0.34 mm <sup>2</sup> / 1 x 0.5 mm <sup>2</sup> / Ø 5.7 mm	WWAK5P3.1-1,5-WWAS5/S90 8022273	...-2-/... 8022275	...-5-/... 8022276
	<b>PUR, halogenfrei, orange</b> 4 x 0.34 mm <sup>2</sup> / 1 x 0.5 mm <sup>2</sup> / Ø 5.3 mm	WWAK5P3.1-1,5-WWAS5/S74 8022259	...-2-/... 8022260	...-5-/... 8022261
	<b>PUR, halogenfrei, grau</b> 4 x 0.34 mm <sup>2</sup> / 1 x 0.5 mm <sup>2</sup> / Ø 5.7 mm	WWAK5P3.1-1,5-WWAS5/S366 8022440	...-2-/... 8022441	...-5-/... 8022442
	<b>PUR, strahlenvernetzt, orange</b> 4 x 0.34 mm <sup>2</sup> / 1 x 0.5 mm <sup>2</sup> / Ø 5.2 mm	WWAK5P3.1-1,5-WWAS5/S398 8022344	...-2-/... 8022345	...-5-/... 8022346

STAND: 07.2005  
Irrtümer und Änderungen vorbehalten

# Verbindungsleitungen

## Kupplung Ø 8 mm, gerade, schnappbar - Stecker M12 x 1 gerade

**TURCK**

Industrielle  
Automation

Steckverbinder Kupplung, Ø 8mm, gerade  
Griffkörper Kunststoff, TPU, blau  
Kontaktträger Kunststoff, PA 6 GF, schwarz  
Kontakte Metall, CuZn, vergoldet

Steckverbinder Stecker, M12 x 1, gerade  
Griffkörper Kunststoff, TPU, blau  
Überwurfmutter/-schraube Metall, CuZn, vernickelt  
Kontaktträger Kunststoff, TPU, schwarz  
Kontakte Metall, CuZn, vergoldet

Bemessungsspannung max. 60 V  
Strombelastbarkeit 4 A  
Isolationswiderstand  $\geq 10^9 \Omega$   
Durchgangswiderstand  $\leq 5 \text{ m}\Omega$   
Verschmutzungsgrad 3/2

Umgebungstemp. Steckverbinder -30 ... +90 °C  
Schutzart IP67, nur im gesteckten Zustand  
Mechanische Lebensdauer max. 100 Steckzyklen

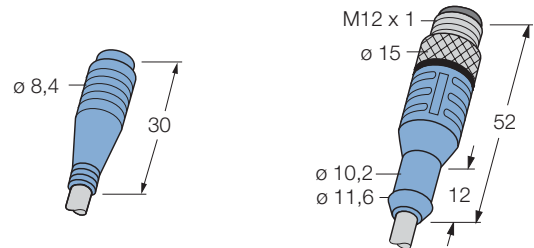

Belegung	Leitungsqualität Adernaufbau	Standardleitungslängen		
		0.3 m	0.6 m	1 m
<b>3-polig</b>  3 BU ○ ○ ○ 1 BN ○	<b>PVC, grau</b> 3 x 0.25 mm <sup>2</sup> / Ø 4.4 mm	KP3-0,3-WAS3/P00 8007766	...-0.6-/... 8007770	...-1-/... 8007754
	<b>PVC, strahlenvernetzt, orange</b> 3 x 0.25 mm <sup>2</sup> / Ø 4.4 mm	KP3-0,3-WAS3/XOR 8007768	...-0.6-/... 8007772	...-1-/... 8007756
	<b>PUR/PVC, grau</b> 3 x 0.25 mm <sup>2</sup> / Ø 4.4 mm	KP3-0,3-WAS3/S90 8007767	...-0.6-/... 8007771	...-1-/... 8007755
	<b>PUR, halogenfrei, orange</b> 3 x 0.25 mm <sup>2</sup> / Ø 4.4 mm	KP3-0,3-WAS3/S74 8007769	...-0.6-/... 8007773	...-1-/... 8007757
	<b>PUR, halogenfrei, grau</b> 3 x 0.25 mm <sup>2</sup> / Ø 4.5 mm	KP3-0,3-WAS3/S366 8023796	...-0.6-/... 8023797	...-1-/... 8023798
	<b>PUR, strahlenvernetzt, orange</b> 3 x 0.34 mm <sup>2</sup> / Ø 4.4 mm	KP3-0,3-WAS3/S77/S398 8023803	...-0.6-/... 8023804	...-1-/... 8023805
<b>3-polig</b>  3 BU ○ ○ ○ 1 BN ○ ○	<b>Standardleitungslängen</b>			
		<b>1.5 m</b>	<b>2 m</b>	<b>5 m</b>
	<b>PVC, grau</b> 3 x 0.25 mm <sup>2</sup> / Ø 4.4 mm	KP3-1,5-WAS3/P00 8007774	...-2-/... 8007758	...-5-/... 8007762
	<b>PVC, strahlenvernetzt, orange</b> 3 x 0.25 mm <sup>2</sup> / Ø 4.4 mm	KP3-1,5-WAS3/XOR 8007776	...-2-/... 8007760	...-5-/... 8007764
	<b>PUR/PVC, grau</b> 3 x 0.25 mm <sup>2</sup> / Ø 4.4 mm	KP3-1,5-WAS3/S90 8007775	...-2-/... 8007759	...-5-/... 8007763
	<b>PUR, halogenfrei, orange</b> 3 x 0.25 mm <sup>2</sup> / Ø 4.4 mm	KP3-1,5-WAS3/S74 8007777	...-2-/... 8007761	...-5-/... 8007765
<b>PUR, halogenfrei, grau</b> 3 x 0.25 mm <sup>2</sup> / Ø 4.5 mm	KP3-1,5-WAS3/S366 8023799	...-2-/... 8023800	...-5-/... 8023801	
<b>PUR, strahlenvernetzt, orange</b> 3 x 0.34 mm <sup>2</sup> / Ø 4.4 mm	KP3-1,5-WAS3/S77/S398 8023806	...-2-/... 8023807	...-5-/... 8023808	

STAND: 07.2005

Irrtümer und Änderungen vorbehalten

10

# Verbindungsleitungen

## Kupplung Ø 8 mm, gerade, schnappbar - Stecker M12 x 1 gerade



Steckverbinder Kupplung, Ø 8mm, gerade  
 Griffkörper Kunststoff, TPU, blau  
 Kontaktträger Kunststoff, PA 6 GF, schwarz  
 Kontakte Metall, CuZn, vergoldet

Steckverbinder Stecker, M12 x 1, gerade  
 Griffkörper Kunststoff, TPU, blau  
 Überwurfmutter/-schraube Metall, CuZn, vernickelt  
 Kontaktträger Kunststoff, TPU, schwarz  
 Kontakte Metall, CuZn, vergoldet

Bemessungsspannung max. 30 V  
 Strombelastbarkeit 4 A  
 Isolationswiderstand  $\geq 10^9 \Omega$   
 Durchgangswiderstand  $\leq 5 \text{ m}\Omega$   
 Verschmutzungsgrad 3/2

Umgebungstemp. Steckverbinder -30 ... +90 °C  
 Schutzart IP67, nur im gesteckten Zustand  
 Mechanische Lebensdauer max. 100 Steckzyklen

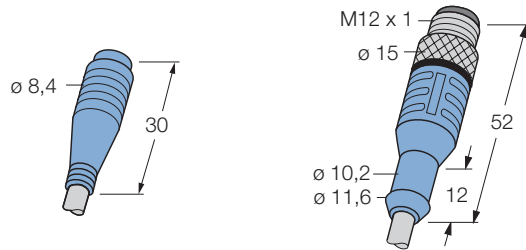

Belegung	Leitungsqualität Adernaufbau	Standardleitungslängen		
		0.3 m	0.6 m	1 m
<b>4-polig</b> 	<b>PVC, grau</b> 4 x 0.25 mm <sup>2</sup> / Ø 4.4 mm	KP4-0,3-WAS4/P00 8007784	...-0.6-/... 8007786	...-1-/... 8007778
	<b>PVC, strahlenvernetzt, orange</b> 4 x 0.25 mm <sup>2</sup> / Ø 4.4 mm	KP4-0,3-WAS4/XOR 8009518	...-0.6-/... 8009519	...-1-/... 8009515
	<b>PUR/PVC, grau</b> 4 x 0.25 mm <sup>2</sup> / Ø 4.4 mm	KP4-0,3-WAS4/S90 8007785	...-0.6-/... 8007787	...-1-/... 8007779
	<b>PUR, halogenfrei, grau</b> 4 x 0.34 mm <sup>2</sup> / Ø 4.7 mm	KP4-0,3-WAS4/S77/S366 8023810	...-0.6-/... 8023811	...-1-/... 8023812
	<b>PUR, strahlenvernetzt, orange</b> 4 x 0.34 mm <sup>2</sup> / Ø 4.8 mm	KP4-0,3-WAS4/S77/S398 8023817	...-0.6-/... 8023818	...-1-/... 8023819
<b>4-polig</b> 	<b>PVC, grau</b> 4 x 0.25 mm <sup>2</sup> / Ø 4.4 mm	<b>Standardleitungslängen</b>		
	<b>PVC, strahlenvernetzt, orange</b> 4 x 0.25 mm <sup>2</sup> / Ø 4.4 mm	<b>1.5 m</b>	<b>2 m</b>	<b>5 m</b>
	<b>PUR/PVC, grau</b> 4 x 0.25 mm <sup>2</sup> / Ø 4.4 mm	KP4-1,5-WAS4/P00 8007788	...-2-/... 8007780	...-5-/... 8007782
	<b>PUR, halogenfrei, grau</b> 4 x 0.34 mm <sup>2</sup> / Ø 4.7 mm	KP4-1,5-WAS4/XOR 8009520	...-2-/... 8009516	...-5-/... 8009517
	<b>PUR, strahlenvernetzt, orange</b> 4 x 0.34 mm <sup>2</sup> / Ø 4.8 mm	KP4-1,5-WAS4/S77/S366 8023813	...-2-/... 8023814	...-5-/... 8023815
		KP4-1,5-WAS4/S77/S398 8023820	...-2-/... 8023821	...-5-/... 8023822

STAND: 07.2005

Irrtümer und Änderungen vorbehalten

# Verbindungsleitungen

## Stecker 7/8", gerade - Kupplung 7/8", gerade

**TURCK**

Industrielle  
Automation

Steckverbinder  
Griffkörper  
Überwurfmutter/-schraube  
Kontaktträger

Stecker, 7/8", gerade  
Kunststoff, TPU, gelb  
Metall, CuZn, vernickelt  
Kunststoff, PUR, gelb  
Abdichtung über Kontaktträger  
Metall, CuZn, vergoldet

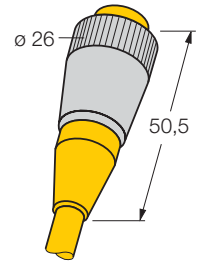
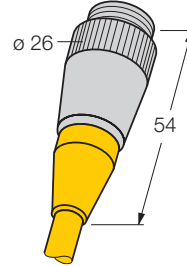



Steckverbinder  
Griffkörper  
Überwurfmutter/-schraube  
Kontaktträger

Kupplung, 7/8", gerade  
Kunststoff, TPU, gelb  
Metall, CuZn, vernickelt  
Kunststoff, PUR, gelb  
Abdichtung über Kontaktträger  
Metall, CuZn, vergoldet

Bemessungsspannung max. 300 V  
Strombelastbarkeit 9 A

Isolationswiderstand  $\geq 10^9 \Omega$   
Durchgangswiderstand  $\leq 3 m\Omega$   
Verschmutzungsgrad 3/2  
Umgebungstemp. Steckverbinder -20 ... +105 °C  
Schutzart IP67, nur im verschraubten Zustand  
Mechanische Lebensdauer max. 100 Steckzyklen

Belegung	Leitungsqualität Adernaufbau	Standardleitungslängen		
		2 m	5 m	10 m
<b>2-polig</b> 	<b>PVC, gelb</b> 2 x 0.83 mm <sup>2</sup> / Ø 7.3 mm	Typ-Bezeichnung RSM-RKM20-2M Bestellnummer 6915259	...-5-/ 6915260	...-10-/ 6915261
		Typ-Bezeichnung Bestellnummer		
<b>2-polig</b> 				

STAND: 07.2005

Irrtümer und Änderungen vorbehalten

10

# Verbindungsleitungen

## Stecker 7/8", gerade - Kupplung 7/8", gerade



Steckverbinder	Stecker, 7/8", gerade
Griffkörper	Kunststoff, TPU, gelb
Überwurfmutter/-schraube	Metall, CuZn, vernickelt
Kontaktträger	Kunststoff, PUR, gelb
Kontakte	Abdichtung über Kontaktträger Metall, CuZn, vergoldet
Steckverbinder	Kupplung, 7/8", gerade
Griffkörper	Kunststoff, TPU, gelb
Überwurfmutter/-schraube	Metall, CuZn, vernickelt
Kontaktträger	Kunststoff, PUR, gelb
Kontakte	Abdichtung über Kontaktträger Metall, CuZn, vergoldet
Bemessungsspannung	max. 300 V
Strombelastbarkeit	9 A
Isolationswiderstand	$\geq 10^9 \Omega$
Durchgangswiderstand	$\leq 3 \text{ m}\Omega$
Verschmutzungsgrad	3/2
Umgebungstemp. Steckverbinder	-20 ... +105 °C
Schutzart	IP67, nur im verschraubten Zustand
Mechanische Lebensdauer	max. 100 Steckzyklen

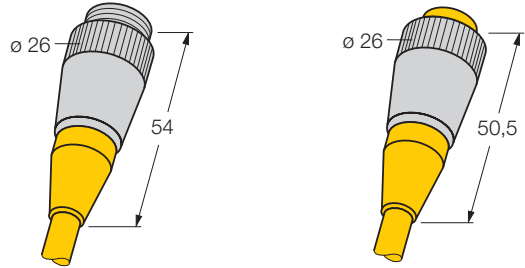

Belegung	Leitungsqualität Adernaufbau	Standardleitungslängen		
		2 m	5 m	10 m
<b>2-polig + PE</b>  	<b>PVC, gelb</b> 2 x 0.83 mm <sup>2</sup> / 1 x 0.83 mm <sup>2</sup> / Ø 7.3 mm	RSM-RKM30-2M 6914928	...-5-/... 6915079	...-10-/... 6915271
		Typ-Bezeichnung Bestellnummer		
<b>2-polig + PE</b>  				

STAND: 07.2005  
Irrtümer und Änderungen vorbehalten

# Verbindungsleitungen

## Stecker 7/8", gerade - Kupplung 7/8", gerade

**TURCK**

Industrielle  
Automation

Steckverbinder  
Griffkörper  
Überwurfmutter/-schraube  
Kontaktträger

Stecker, 7/8", gerade  
Kunststoff, TPU, gelb  
Metall, CuZn, vernickelt  
Kunststoff, PUR, gelb  
Abdichtung über Kontaktträger  
Metall, CuZn, vergoldet

Steckverbinder  
Griffkörper  
Überwurfmutter/-schraube  
Kontaktträger

Kupplung, 7/8", gerade  
Kunststoff, TPU, gelb  
Metall, CuZn, vernickelt  
Kunststoff, PUR, gelb  
Abdichtung über Kontaktträger  
Metall, CuZn, vergoldet

Bemessungsspannung  
Strombelastbarkeit

max. 300 V  
9 A

Isolationswiderstand  
Durchgangswiderstand  
Verschmutzungsgrad  
Umgebungstemp. Steckverbinder  
Schutzart  
Mechanische Lebensdauer

$\geq 10^9 \Omega$   
 $\leq 3 \text{ m}\Omega$   
3/2  
-20 ... +105 °C  
IP67, nur im verschraubten Zustand  
max. 100 Steckzyklen

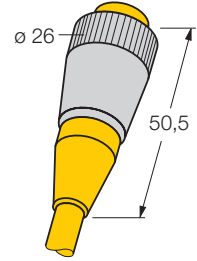
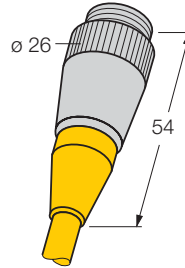

Belegung	Leistungsqualität Adernaufbau	Standardleitungslängen		
		2 m	5 m	10 m
<b>4-polig</b>  1 BN      3 BU 2 WH      4 BK	<b>PVC, gelb</b> 4 x 0.83 mm <sup>2</sup> / Ø 7.3 mm	Typ-Bezeichnung Bestellnummer RSM-RKM40-2M 6915281	...-5-/... 6915282	...-10-/... 6915283
<b>4-polig</b>  3 BU      1 BN 4 BK      2 WH				

STAND: 07.2005

Irrtümer und Änderungen vorbehalten

10

# Verbindungsleitungen

## Stecker 7/8", gerade - Kupplung 7/8", gerade



Steckverbinder	Stecker, 7/8", gerade
Griffkörper	Kunststoff, TPU, gelb
Überwurfmutter/-schraube	Metall, CuZn, vernickelt
Kontaktträger	Kunststoff, PUR, gelb
Kontakte	Abdichtung über Kontaktträger Metall, CuZn, vergoldet
Steckverbinder	Kupplung, 7/8", gerade
Griffkörper	Kunststoff, TPU, gelb
Überwurfmutter/-schraube	Metall, CuZn, vernickelt
Kontaktträger	Kunststoff, PUR, gelb
Kontakte	Abdichtung über Kontaktträger Metall, CuZn, vergoldet
Bemessungsspannung	max. 300 V
Strombelastbarkeit	9 A
Isolationswiderstand	$\geq 10^9 \Omega$
Durchgangswiderstand	$\leq 3 m\Omega$
Verschmutzungsgrad	3/2
Umgebungstemp. Steckverbinder	-20 ... +105 °C
Schutzart	IP67, nur im verschraubten Zustand
Mechanische Lebensdauer	max. 100 Steckzyklen

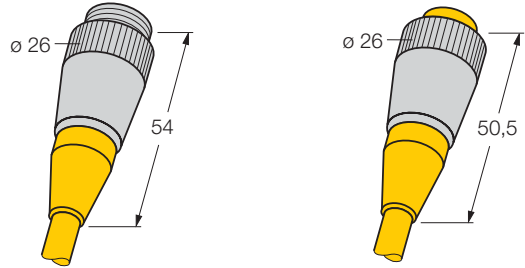

Belegung	Leitungsqualität Adernaufbau	Standardleitungslängen		
		2 m	5 m	10 m
<b>4-polig + PE</b> 3 GNYE 4 BN 2 BU 5 WH 1 BK	<b>PVC, gelb</b> 4 x 0.83 mm <sup>2</sup> / 1 x 0.83 mm <sup>2</sup> / Ø 7.3 mm	RSM-RKM50-2M 6914936	...-5-/... 6914938	...-10-/... 6914934
<b>4-polig + PE</b> 3 GNYE 2 BU 4 BN 1 BK 5 WH				

STAND: 07.2005  
Irrtümer und Änderungen vorbehalten



# Verbindungsleitungen Stecker 7/8", gerade - Kupplung 7/8", gerade



Steckverbinder  
Griffkörper  
Überwurfmutter/ -schraube  
Kontaktträger  
Kontakte

Stecker, 7/8", gerade  
Kunststoff, TPU, gelb  
Metall, CuZn, vernickelt  
Kunststoff, PUR, gelb  
Abdichtung über Kontaktträger  
Metall, CuZn, vergoldet

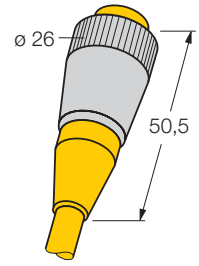
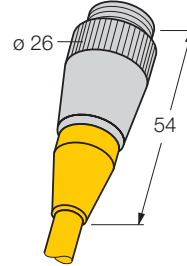

Steckverbinder  
Griffkörper  
Überwurfmutter/ -schraube  
Kontaktträger  
Kontakte

Kupplung, 7/8", gerade  
Kunststoff, TPU, gelb  
Metall, CuZn, vernickelt  
Kunststoff, PUR, gelb  
Abdichtung über Kontaktträger  
Metall, CuZn, vergoldet

Bemessungsspannung max. 300 V  
Strombelastbarkeit 9 A  
Isolationswiderstand  $\geq 10^9 \Omega$   
Durchgangswiderstand  $\leq 3 m\Omega$   
Verschmutzungsgrad 3/2  
Umgebungstemp. Steckverbinder -20 ... +105 °C  
Schutzart IP67, nur im verschraubten Zustand  
Mechanische Lebensdauer max. 100 Steckzyklen

Belegung	Leitungsqualität <small>Adernaufbau</small>	Standardleitungslängen		
		2 m	5 m	10 m
<b>6-polig</b>  	<b>PVC, gelb</b> 6 x 0.83 mm <sup>2</sup> / Ø 7.3 mm	RSM-RKM61-2M 6915299	...-5-/... 6915300	...-10-/... 6915301
		Typ-Bezeichnung Bestellnummer		
<b>6-polig</b>  				

STAND: 07.2005

Irrtümer und Änderungen vorbehalten

10

# Verbindungsleitungen

## Stecker 7/8", gerade - Kupplung 7/8", abgewinkelt



Steckverbinder	Stecker, 7/8", gerade
Griffkörper	Kunststoff, TPU, gelb
Überwurfmutter/-schraube	Metall, CuZn, vernickelt
Kontaktträger	Kunststoff, PUR, gelb
Kontakte	Abdichtung über Kontaktträger Metall, CuZn, vergoldet
Steckverbinder	Kupplung, 7/8", abgewinkelt
Griffkörper	Kunststoff, TPU, gelb
Überwurfmutter/-schraube	Metall, CuZn, vernickelt
Kontaktträger	Kunststoff, PUR, gelb
Kontakte	Abdichtung über Kontaktträger Metall, CuZn, vergoldet
Bemessungsspannung	max. 300 V
Strombelastbarkeit	9 A
Isolationswiderstand	$\geq 10^9 \Omega$
Durchgangswiderstand	$\leq 3 m\Omega$
Verschmutzungsgrad	3/2
Umgebungstemp. Steckverbinder	-20 ... +105 °C
Schutzart	IP67, nur im verschraubten Zustand
Mechanische Lebensdauer	max. 100 Steckzyklen

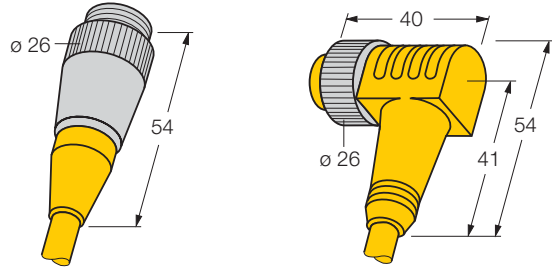

Belegung		Leitungsqualität Adernaufbau	Standardleitungslängen		
			2 m	5 m	10 m
<b>2-polig</b> 		<b>PVC, gelb</b> 2 x 0.83 mm <sup>2</sup> / Ø 7.3 mm	Typ-Bezeichnung RSM-WKM20-2M	Typ-Bezeichnung ...-5-/...	Typ-Bezeichnung ...-10-/...
			Bestellnummer 6915262	Bestellnummer 6915263	Bestellnummer 6915264
<b>2-polig</b> 					

STAND: 07.2005  
Irrtümer und Änderungen vorbehalten

# Verbindungsleitungen

## Stecker 7/8", gerade - Kupplung 7/8", abgewinkelt



Steckverbinder	Stecker, 7/8", gerade
Griffkörper	Kunststoff, TPU, gelb
Überwurfmutter/-schraube	Metall, CuZn, vernickelt
Kontaktträger	Kunststoff, PUR, gelb
Kontakte	Abdichtung über Kontaktträger Metall, CuZn, vergoldet
Steckverbinder	Kupplung, 7/8", abgewinkelt
Griffkörper	Kunststoff, TPU, gelb
Überwurfmutter/-schraube	Metall, CuZn, vernickelt
Kontaktträger	Kunststoff, PUR, gelb
Kontakte	Abdichtung über Kontaktträger Metall, CuZn, vergoldet
Bemessungsspannung	max. 300 V
Strombelastbarkeit	9 A
Isolationswiderstand	$\geq 10^9 \Omega$
Durchgangswiderstand	$\leq 3 m\Omega$
Verschmutzungsgrad	3/2
Umgebungstemp. Steckverbinder	-20 ... +105 °C
Schutzart	IP67, nur im verschraubten Zustand
Mechanische Lebensdauer	max. 100 Steckzyklen

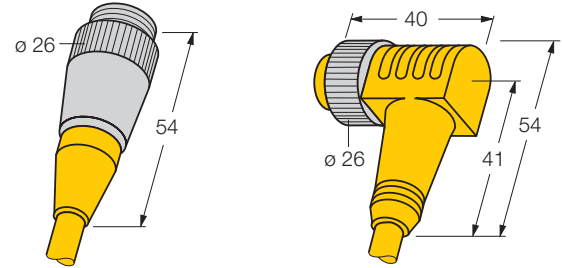

Belegung	Leitungsqualität Adernaufbau	Standardleitungslängen		
		2 m	5 m	10 m
<b>2-polig + PE</b>	<b>PVC, gelb</b> 2 x 0.83 mm <sup>2</sup> / 1 x 0.83 mm <sup>2</sup> / Ø 7.3 mm	RSM-WKM30-2M 6915272	...-5-/... 6915273	...-10-/... 6915274
<b>2-polig + PE</b>				

STAND: 07.2005

Irrtümer und Änderungen vorbehalten

10



# Verbindungsleitungen

## Stecker 7/8", gerade - Kupplung 7/8", abgewinkelt

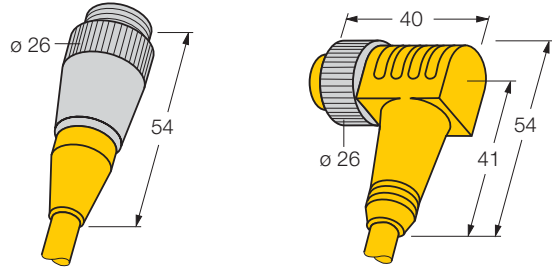

Steckverbinder	Stecker, 7/8", gerade
Griffkörper	Kunststoff, TPU, gelb
Überwurfmutter/-schraube	Metall, CuZn, vernickelt
Kontaktträger	Kunststoff, PUR, gelb
Kontakte	Abdichtung über Kontaktträger Metall, CuZn, vergoldet
Steckverbinder	Kupplung, 7/8", abgewinkelt
Griffkörper	Kunststoff, TPU, gelb
Überwurfmutter/-schraube	Metall, CuZn, vernickelt
Kontaktträger	Kunststoff, PUR, gelb
Kontakte	Abdichtung über Kontaktträger Metall, CuZn, vergoldet
Bemessungsspannung	max. 300 V
Strombelastbarkeit	9 A
Isolationswiderstand	$\geq 10^9 \Omega$
Durchgangswiderstand	$\leq 3 m\Omega$
Verschmutzungsgrad	3/2
Umgebungstemp. Steckverbinder	-20 ... +105 °C
Schutzart	IP67, nur im verschraubten Zustand
Mechanische Lebensdauer	max. 100 Steckzyklen



Belegung	Leitungsqualität Adernaufbau	Standardleitungslängen		
		2 m	5 m	10 m
<b>4-polig</b>  1 BN    3 BU 2 WH    4 BK 	<b>PVC, gelb</b> 4 x 0.83 mm <sup>2</sup> / Ø 7.3 mm	RSM-WKM40-2M	...-5-/...	...-10-/...
		6915284	6915285	6915286
<b>4-polig</b>  3 BU    1 BN 4 BK    2 WH 				

STAND: 07.2005  
Irrtümer und Änderungen vorbehalten

# Verbindungsleitungen

## Stecker 7/8", gerade - Kupplung 7/8", abgewinkelt

**TURCK**

Industrielle  
Automation

Steckverbinder	Stecker, 7/8", gerade
Griffkörper	Kunststoff, TPU, gelb
Überwurfmutter/-schraube	Metall, CuZn, vernickelt
Kontaktträger	Kunststoff, PUR, gelb
Kontakte	Abdichtung über Kontaktträger Metall, CuZn, vergoldet
Steckverbinder	Kupplung, 7/8", abgewinkelt
Griffkörper	Kunststoff, TPU, gelb
Überwurfmutter/-schraube	Metall, CuZn, vernickelt
Kontaktträger	Kunststoff, PUR, gelb
Kontakte	Abdichtung über Kontaktträger Metall, CuZn, vergoldet
Bemessungsspannung	max. 300 V
Strombelastbarkeit	9 A
Isolationswiderstand	$\geq 10^9 \Omega$
Durchgangswiderstand	$\leq 3 m\Omega$
Verschmutzungsgrad	3/2
Umgebungstemp. Steckverbinder	-20 ... +105 °C
Schutzart	IP67, nur im verschraubten Zustand
Mechanische Lebensdauer	max. 100 Steckzyklen

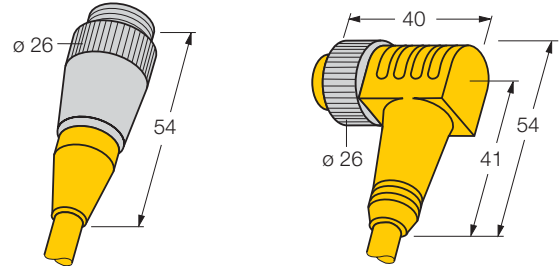

Belegung	Leitungsqualität Adernaufbau	Standardleitungslängen	
		2 m	5 m
<b>4-polig + PE</b> 	<b>PVC, gelb</b> 4 x 0.83 mm <sup>2</sup> / 1 x 0.83 mm <sup>2</sup> / Ø 7.3 mm	Typ-Bezeichnung RSM-WKM50-2M Bestellnummer 6915070	Typ-Bezeichnung ...-5-/ Bestellnummer 6914960
<b>4-polig + PE</b> 			

STAND: 07.2005

Irrtümer und Änderungen vorbehalten

10



# Verbindungsleitungen



## Stecker 7/8", abgewinkelt - Kupplung 7/8", gerade

**TURCK**

Industrielle  
Automation

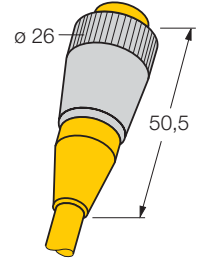
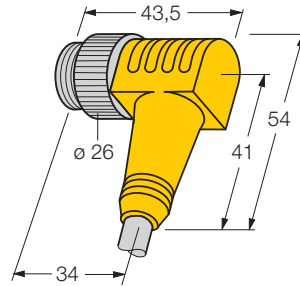
Steckverbinder	Stecker, 7/8", abgewinkelt
Griffkörper	Kunststoff, TPU, gelb
Überwurfmutter/-schraube	Metall, CuZn, vernickelt
Kontaktträger	Kunststoff, PUR, gelb
Kontakte	Abdichtung über Kontaktträger Metalle, CuZn, vergoldet
Steckverbinder	Kupplung, 7/8", gerade
Griffkörper	Kunststoff, TPU, gelb
Überwurfmutter/-schraube	Metall, CuZn, vernickelt
Kontaktträger	Kunststoff, PUR, gelb
Kontakte	Abdichtung über Kontaktträger Metalle, CuZn, vergoldet
Bemessungsspannung	max. 300 V
Strombelastbarkeit	9 A
Isolationswiderstand	$\geq 10^9 \Omega$
Durchgangswiderstand	$\leq 3 m\Omega$
Verschmutzungsgrad	3/2
Umgebungstemp. Steckverbinder	-20 ... +105 °C
Schutzart	IP67, nur im verschraubten Zustand
Mechanische Lebensdauer	max. 100 Steckzyklen



		Standardleitungslängen		
		2 m	5 m	10 m
Belegung	Leistungsqualität Adernaufbau	Typ-Bezeichnung Bestellnummer		
<b>2-polig</b>   2 BU 1 BN	<b>PVC, gelb</b> 2 x 0.83 mm <sup>2</sup> / Ø 7.3 mm	WSM-RKM20-2M 6915265	...-5-/... 6915266	...-10-/... 6915267
	<b>2-polig</b>   2 BU 1 BN			

STAND: 07.2005

Irrtümer und Änderungen vorbehalten

10

# Verbindungsleitungen

## Stecker 7/8", abgewinkelt - Kupplung 7/8", gerade



Steckverbinder	Stecker, 7/8", abgewinkelt
Griffkörper	Kunststoff, TPU, gelb
Überwurfmutter/-schraube	Metall, CuZn, vernickelt
Kontaktträger	Kunststoff, PUR, gelb
Kontakte	Abdichtung über Kontaktträger Metall, CuZn, vergoldet
Steckverbinder	Kupplung, 7/8", gerade
Griffkörper	Kunststoff, TPU, gelb
Überwurfmutter/-schraube	Metall, CuZn, vernickelt
Kontaktträger	Kunststoff, PUR, gelb
Kontakte	Abdichtung über Kontaktträger Metall, CuZn, vergoldet
Bemessungsspannung	max. 300 V
Strombelastbarkeit	9 A
Isolationswiderstand	$\geq 10^9 \Omega$
Durchgangswiderstand	$\leq 3 m\Omega$
Verschmutzungsgrad	3/2
Umgebungstemp. Steckverbinder	-20 ... +105 °C
Schutzart	IP67, nur im verschraubten Zustand
Mechanische Lebensdauer	max. 100 Steckzyklen

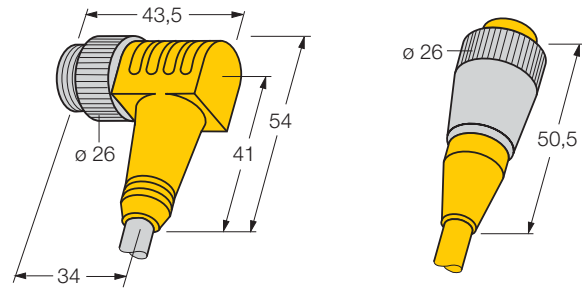

Belegung	Leitungsqualität Adernaufbau	Standardleitungslängen		
		2 m	5 m	10 m
<b>2-polig + PE</b>	<b>PVC, gelb</b> 2 x 0.83 mm <sup>2</sup> / 1 x 0.83 mm <sup>2</sup> / Ø 7.3 mm	WSM-RKM30-2M 6915275	...-5-/... 6915276	...-10-/... 6915277
<b>2-polig + PE</b>				

STAND: 07.2005  
Irrtümer und Änderungen vorbehalten



# Verbindungsleitungen

## Stecker 7/8", abgewinkelt - Kupplung 7/8", gerade

**TURCK**

Industrielle  
Automation

Steckverbinder	Stecker, 7/8", abgewinkelt
Griffkörper	Kunststoff, TPU, gelb
Überwurfmutter/-schraube	Metall, CuZn, vernickelt
Kontaktträger	Kunststoff, PUR, gelb
Kontakte	Metalle, CuZn, vergoldet
Steckverbinder	Kupplung, 7/8", gerade
Griffkörper	Kunststoff, TPU, gelb
Überwurfmutter/-schraube	Metall, CuZn, vernickelt
Kontaktträger	Kunststoff, PUR, gelb
Kontakte	Metalle, CuZn, vergoldet
Bemessungsspannung	max. 300 V
Strombelastbarkeit	9 A
Isolationswiderstand	$\geq 10^9 \Omega$
Durchgangswiderstand	$\leq 3 m\Omega$
Verschmutzungsgrad	3/2
Umgebungstemp. Steckverbinder	-20 ... +105 °C
Schutzart	IP67, nur im verschraubten Zustand
Mechanische Lebensdauer	max. 100 Steckzyklen

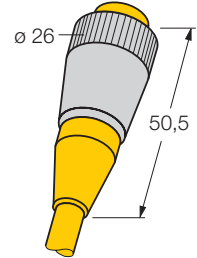
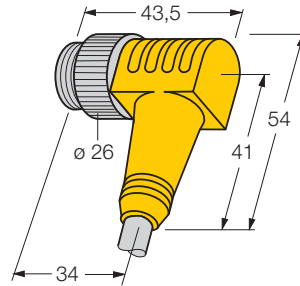

Belegung	Leitungsqualität Adernaufbau	Standardleitungslängen		
		2 m	5 m	10 m
<b>4-polig</b>	<b>PVC, gelb</b> 4 x 0.83 mm <sup>2</sup> / Ø 7.3 mm	WSM-RKM40-2M 6915287	...-5-/... 6915288	...-10-/... 6915289
1 BN    3 BU 2 WH    4 BK				
<b>4-polig</b>				
3 BU    1 BN 4 BK    2 WH				

STAND: 07.2005

Irrtümer und Änderungen vorbehalten

10

# Verbindungsleitungen

## Stecker 7/8", abgewinkelt - Kupplung 7/8", gerade



Steckverbinder	Stecker, 7/8", abgewinkelt
Griffkörper	Kunststoff, TPU, gelb
Überwurfmutter/-schraube	Metall, CuZn, vernickelt
Kontaktträger	Kunststoff, PUR, gelb
Kontakte	Abdichtung über Kontaktträger Metall, CuZn, vergoldet
Steckverbinder	Kupplung, 7/8", gerade
Griffkörper	Kunststoff, TPU, gelb
Überwurfmutter/-schraube	Metall, CuZn, vernickelt
Kontaktträger	Kunststoff, PUR, gelb
Kontakte	Abdichtung über Kontaktträger Metall, CuZn, vergoldet
Bemessungsspannung	max. 300 V
Strombelastbarkeit	9 A
Isolationswiderstand	$\geq 10^9 \Omega$
Durchgangswiderstand	$\leq 3 \text{ m}\Omega$
Verschmutzungsgrad	3/2
Umgebungstemp. Steckverbinder	-20 ... +105 °C
Schutzart	IP67, nur im verschraubten Zustand
Mechanische Lebensdauer	max. 100 Steckzyklen

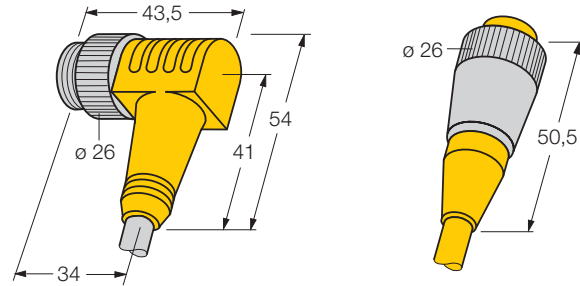

Belegung	Leitungsqualität Adernaufbau	Standardleitungslängen		
		2 m	5 m	10 m
<b>4-polig + PE</b> 3 GNYE 4 BN 2 BU 5 WH 1 BK	<b>PVC, gelb</b> 4 x 0.83 mm <sup>2</sup> / 1 x 0.83 mm <sup>2</sup> / Ø 7.3 mm	WSM-RKM50-2M	...-5-/...	...-10-/...
		6915293	6915294	6915295
<b>4-polig + PE</b> 3 GNYE 2 BU 4 BN 1 BK 5 WH				

STAND: 07.2005  
Irrtümer und Änderungen vorbehalten

# Verbindungsleitungen

## Stecker 7/8", abgewinkelt - Kupplung 7/8", gerade



Steckverbinder  
 Griffkörper  
 Überwurfmutter/-schraube  
 Kontaktträger

Stecker, 7/8", abgewinkelt  
 Kunststoff, TPU, gelb  
 Metall, CuZn, vernickelt  
 Kunststoff, PUR, gelb  
 Abdichtung über Kontaktträger  
 Metall, CuZn, vergoldet

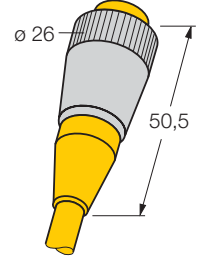
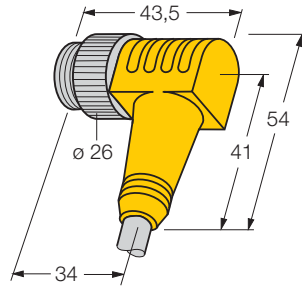

Steckverbinder  
 Griffkörper  
 Überwurfmutter/-schraube  
 Kontaktträger

Kupplung, 7/8", gerade  
 Kunststoff, TPU, gelb  
 Metall, CuZn, vernickelt  
 Kunststoff, PUR, gelb  
 Abdichtung über Kontaktträger  
 Metall, CuZn, vergoldet

Bemessungsspannung max. 300 V  
 Strombelastbarkeit 9 A

Isolationswiderstand  $\geq 10^9 \Omega$   
 Durchgangswiderstand  $\leq 3 m\Omega$   
 Verschmutzungsgrad 3/2  
 Umgebungstemp. Steckverbinder -20 ... +105 °C  
 Schutzart IP67, nur im verschraubten Zustand  
 Mechanische Lebensdauer max. 100 Steckzyklen

Belegung	Leitungsqualität Adernaufbau	Standardleitungslängen		
		2 m	5 m	10 m
<p><b>6-polig</b></p>	<p><b>PVC, gelb</b>                      6 x 0.83 mm<sup>2</sup> / Ø 7.3 mm</p>	Typ-Bezeichnung WSM-RKM61-2M Bestellnummer 6915305	...-5-/... 6915306	...-10-/... 6915307
<p><b>6-polig</b></p>				

STAND: 07.2005

Irrtümer und Änderungen vorbehalten

10



# Verbindungsleitungen

## Stecker 7/8", abgewinkelt - Kupplung 7/8", abgewinkelt

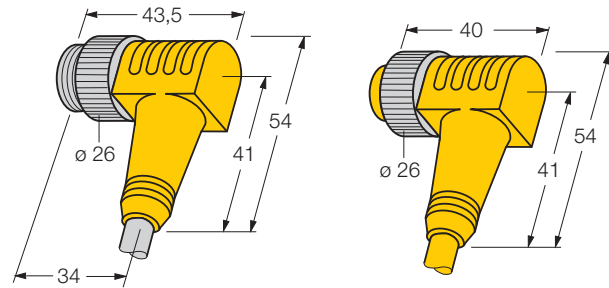

Steckverbinder	Stecker, 7/8", abgewinkelt
Griffkörper	Kunststoff, TPU, gelb
Überwurfmutter/-schraube	Metall, CuZn, vernickelt
Kontaktträger	Kunststoff, PUR, gelb
Kontakte	Abdichtung über Kontaktträger Metall, CuZn, vergoldet
Steckverbinder	Kupplung, 7/8", abgewinkelt
Griffkörper	Kunststoff, TPU, gelb
Überwurfmutter/-schraube	Metall, CuZn, vernickelt
Kontaktträger	Kunststoff, PUR, gelb
Kontakte	Abdichtung über Kontaktträger Metall, CuZn, vergoldet
Bemessungsspannung	max. 300 V
Strombelastbarkeit	9 A
Isolationswiderstand	$\geq 10^9 \Omega$
Durchgangswiderstand	$\leq 3 m\Omega$
Verschmutzungsgrad	3/2
Umgebungstemp. Steckverbinder	-20 ... +105 °C
Schutzart	IP67, nur im verschraubten Zustand
Mechanische Lebensdauer	max. 100 Steckzyklen



Belegung	Leitungsqualität Adernaufbau	Standardleitungslängen		
		2 m	5 m	10 m
<b>2-polig</b>  2 BU 1 BN	<b>PVC, gelb</b> 2 x 0.83 mm <sup>2</sup> / Ø 7.3 mm	WSM-WKM20-2M	...-5-/...	...-10-/...
		6915268	6915269	6915270
<b>2-polig</b>  2 BU 1 BN				

STAND: 07.2005  
Irrtümer und Änderungen vorbehalten

# Verbindungsleitungen

## Stecker 7/8", abgewinkelt - Kupplung 7/8", abgewinkelt



Steckverbinder	Stecker, 7/8", abgewinkelt
Griffkörper	Kunststoff, TPU, gelb
Überwurfmutter/-schraube	Metall, CuZn, vernickelt
Kontaktträger	Kunststoff, PUR, gelb
Kontakte	Abdichtung über Kontaktträger Metall, CuZn, vergoldet
Steckverbinder	Kupplung, 7/8", abgewinkelt
Griffkörper	Kunststoff, TPU, gelb
Überwurfmutter/-schraube	Metall, CuZn, vernickelt
Kontaktträger	Kunststoff, PUR, gelb
Kontakte	Abdichtung über Kontaktträger Metall, CuZn, vergoldet
Bemessungsspannung	max. 300 V
Strombelastbarkeit	9 A
Isolationswiderstand	$\geq 10^9 \Omega$
Durchgangswiderstand	$\leq 3 m\Omega$
Verschmutzungsgrad	3/2
Umgebungstemp. Steckverbinder	-20 ... +105 °C
Schutzart	IP67, nur im verschraubten Zustand
Mechanische Lebensdauer	max. 100 Steckzyklen

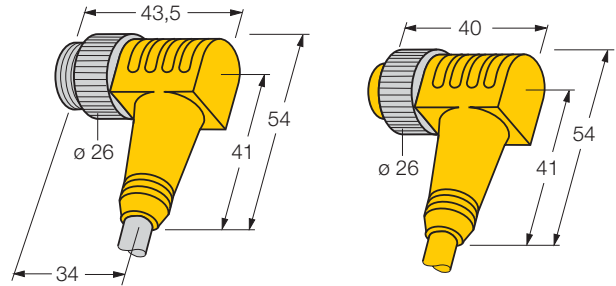

Belegung	Leitungsqualität Adernaufbau	Standardleitungslängen		
		2 m	5 m	10 m
<b>2-polig + PE</b>	<b>PVC, gelb</b> 2 x 0.83 mm <sup>2</sup> / 1 x 0.83 mm <sup>2</sup> / Ø 7.3 mm	WSM-WKM30-2M 6915278	...-5-/... 6915279	...-10-/... 6915280
<b>2-polig + PE</b>				

STAND: 07.2005

Irrtümer und Änderungen vorbehalten

10



# Verbindungsleitungen

## Stecker 7/8", abgewinkelt - Kupplung 7/8", abgewinkelt

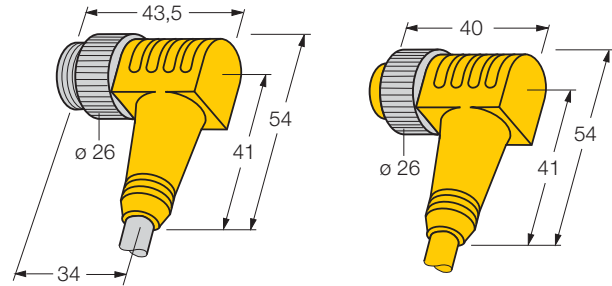

Steckverbinder	Stecker, 7/8", abgewinkelt
Griffkörper	Kunststoff, TPU, gelb
Überwurfmutter/-schraube	Metall, CuZn, vernickelt
Kontaktträger	Kunststoff, PUR, gelb
Kontakte	Abdichtung über Kontaktträger Metall, CuZn, vergoldet
Steckverbinder	Kupplung, 7/8", abgewinkelt
Griffkörper	Kunststoff, TPU, gelb
Überwurfmutter/-schraube	Metall, CuZn, vernickelt
Kontaktträger	Kunststoff, PUR, gelb
Kontakte	Abdichtung über Kontaktträger Metall, CuZn, vergoldet
Bemessungsspannung	max. 300 V
Strombelastbarkeit	9 A
Isolationswiderstand	$\geq 10^9 \Omega$
Durchgangswiderstand	$\leq 3 \text{ m}\Omega$
Verschmutzungsgrad	3/2
Umgebungstemp. Steckverbinder	-20 ... +105 °C
Schutzart	IP67, nur im verschraubten Zustand
Mechanische Lebensdauer	max. 100 Steckzyklen



Belegung	Leitungsqualität Adernaufbau	Standardleitungslängen		
		2 m	5 m	10 m
<b>4-polig</b>  1 BN 3 BU 2 WH 4 BK 	<b>PVC, gelb</b> 4 x 0.83 mm <sup>2</sup> / Ø 7.3 mm	WSM-WKM40-2M	...-5-/...	...-10-/...
		6915290	6915291	6915292
<b>4-polig</b>  3 BU 1 BN 4 BK 2 WH 				

STAND: 07.2005  
Irrtümer und Änderungen vorbehalten

# Verbindungsleitungen

## Stecker 7/8", abgewinkelt - Kupplung 7/8", abgewinkelt

**TURCK**

Industrielle  
Automation

Steckverbinder	Stecker, 7/8", abgewinkelt
Griffkörper	Kunststoff, TPU, gelb
Überwurfmutter/-schraube	Metall, CuZn, vernickelt
Kontaktträger	Kunststoff, PUR, gelb
Kontakte	Abdichtung über Kontaktträger Metall, CuZn, vergoldet
Steckverbinder	Kupplung, 7/8", abgewinkelt
Griffkörper	Kunststoff, TPU, gelb
Überwurfmutter/-schraube	Metall, CuZn, vernickelt
Kontaktträger	Kunststoff, PUR, gelb
Kontakte	Abdichtung über Kontaktträger Metall, CuZn, vergoldet
Bemessungsspannung	max. 300 V
Strombelastbarkeit	9 A
Isolationswiderstand	$\geq 10^9 \Omega$
Durchgangswiderstand	$\leq 3 \text{ m}\Omega$
Verschmutzungsgrad	3/2
Umgebungstemp. Steckverbinder	-20 ... +105 °C
Schutzart	IP67, nur im verschraubten Zustand
Mechanische Lebensdauer	max. 100 Steckzyklen

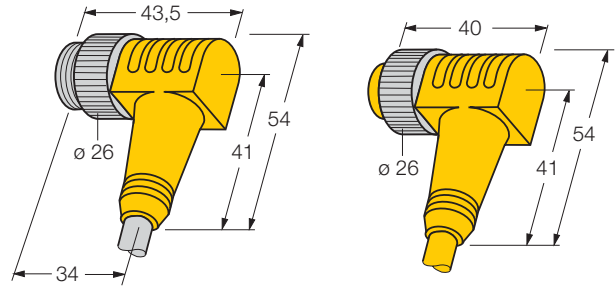

Belegung	Leitungsqualität Adernaufbau	Standardleitungslängen		
		2 m	5 m	10 m
<b>4-polig + PE</b>	<b>PVC, gelb</b> 4 x 0.83 mm <sup>2</sup> / 1 x 0.83 mm <sup>2</sup> / Ø 7.3 mm	WSM-WKM50-2M 6915296	...-5-/... 6915297	...-10-/... 6915298
<b>4-polig + PE</b>				

STAND: 07.2005

Irrtümer und Änderungen vorbehalten

10

# Verbindungsleitungen

## Stecker 7/8", abgewinkelt - Kupplung 7/8", abgewinkelt



Steckverbinder	Stecker, 7/8", abgewinkelt
Griffkörper	Kunststoff, TPU, gelb
Überwurfmutter/-schraube	Metall, CuZn, vernickelt
Kontaktträger	Kunststoff, PUR, gelb
Kontakte	Abdichtung über Kontaktträger Metall, CuZn, vergoldet
Steckverbinder	Kupplung, 7/8", abgewinkelt
Griffkörper	Kunststoff, TPU, gelb
Überwurfmutter/-schraube	Metall, CuZn, vernickelt
Kontaktträger	Kunststoff, PUR, gelb
Kontakte	Abdichtung über Kontaktträger Metall, CuZn, vergoldet
Bemessungsspannung	max. 300 V
Strombelastbarkeit	9 A
Isolationswiderstand	$\geq 10^9 \Omega$
Durchgangswiderstand	$\leq 3 m\Omega$
Verschmutzungsgrad	3/2
Umgebungstemp. Steckverbinder	-20 ... +105 °C
Schutzart	IP67, nur im verschraubten Zustand
Mechanische Lebensdauer	max. 100 Steckzyklen

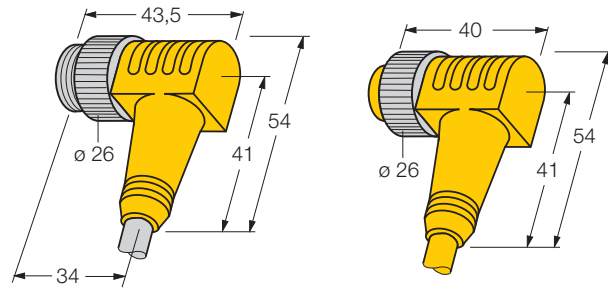

Belegung	Leitungsqualität Adernaufbau	Standardleitungslängen		
		2 m	5 m	10 m
<p><b>6-polig</b></p>	<p><b>PVC, gelb</b> 6 x 0.83 mm<sup>2</sup> / Ø 7.3 mm</p>	<p>WSM-WKM61-2M 6915308</p>	<p>...-5-/... 6915309</p>	<p>...-10-/... 6915310</p>
<p><b>6-polig</b></p>				

STAND: 07.2005  
Irrtümer und Änderungen vorbehalten



# Verbindungsleitungen

## Ventilstecker Bauform A, PE gebrückt, Schutzbesch., integrierte Dichtung - Stecker M12 x 1, gerade

**TURCK**

Industrielle  
Automation

Steckverbinder  
Griffkörper  
Kontaktträger  
Lichtleiter  
Kontakte  
Dichtung  
Befestigungsmutter/-schraube

Ventilstecker, Bauform A, gerade  
Kunststoff, TPU, schwarz  
Kunststoff, PA6 GF30, schwarz  
Kunststoff, PC-transparent  
Metall, CuSn, versilbert  
Kunststoff, TPU, angespritzt  
Metall, CuZn, vernickelt

Steckverbinder  
Griffkörper  
Überwurfmutter/-schraube  
Kontaktträger  
Kontakte

Stecker, M12 x 1, gerade  
Kunststoff, TPU, blau  
Metall, CuZn, vernickelt  
Kunststoff, TPU, schwarz  
Metall, CuZn, vergoldet

Bemessungsspannung  
Strombelastbarkeit  
Isolationswiderstand  
Durchgangswiderstand  
Verschmutzungsgrad  
Schaltzustandsanzeige  
Schutzbauteil

Umgebungstemp. Steckverbinder  
Schutzart

max. 48 VAC/DC  
4 A  
 $\geq 10^9 \Omega$   
 $\leq 5 \text{ m}\Omega$   
3  
LED gelb  
Varistor

-30 ... +90 °C  
IP67, nur im verschraubten Zustand

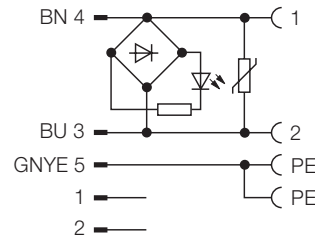
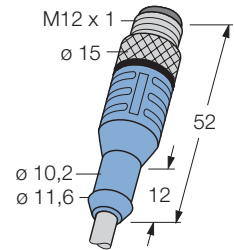
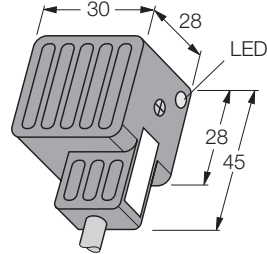

Belegung	Leistungsqualität	Standardleitungslängen		
		0.3 m	0.6 m	1 m
<b>2-polig + PE, PE gebrückt</b> 	<b>Adernaufbau</b> <b>PVC, grau</b> 2 x 0.34 mm <sup>2</sup> / 1 x 0.5 mm <sup>2</sup> / Ø 5.2 mm <b>PVC, strahlenvernetzt, orange</b> 2 x 0.34 mm <sup>2</sup> / 1 x 0.5 mm <sup>2</sup> / Ø 5.2 mm <b>PUR/PVC, grau</b> 2 x 0.34 mm <sup>2</sup> / 1 x 0.5 mm <sup>2</sup> / Ø 5.2 mm <b>PUR, halogenfrei, orange</b> 2 x 0.34 mm <sup>2</sup> / 1 x 0.5 mm <sup>2</sup> / Ø 5.2 mm <b>PUR, halogenfrei, grau</b> 2 x 0.75 mm <sup>2</sup> / 1 x 0.75 mm <sup>2</sup> / Ø 6.2 mm <b>PUR, strahlenvernetzt, orange</b> 2 x 0.34 mm <sup>2</sup> / 1 x 0.5 mm <sup>2</sup> / Ø 5.2 mm	Typ-Bezeichnung Bestellnummer		
		VAS22-2.048-0,3-WAS5.31/P00 8009081	...-0.6-/-... 8008526	...-1-/-... 8014928
		VAS22-2.048-0,3-WAS5.31/X0R 8006623	...-0.6-/-... 8006626	...-1-/-... 8006615
		VAS22-2.048-0,3-WAS5.31/S90 8006622	...-0.6-/-... 8006625	...-1-/-... 8006614
		VAS22-2.048-0,3-WAS5.31/S74 8006624	...-0.6-/-... 8006627	...-1-/-... 8006616
		VAS22-2.048-0,3-WAS5.31/S366 8025876	...-0.6-/-... 8025877	...-1-/-... 8025878
		VAS22-2.048-0,3-WAS5.31/S398 8025956	...-0.6-/-... 8025957	...-1-/-... 8018054
<b>2-polig + PE</b> 	<b>PVC, grau</b> 2 x 0.34 mm <sup>2</sup> / 1 x 0.5 mm <sup>2</sup> / Ø 5.2 mm <b>PVC, strahlenvernetzt, orange</b> 2 x 0.34 mm <sup>2</sup> / 1 x 0.5 mm <sup>2</sup> / Ø 5.2 mm <b>PUR/PVC, grau</b> 2 x 0.34 mm <sup>2</sup> / 1 x 0.5 mm <sup>2</sup> / Ø 5.2 mm <b>PUR, halogenfrei, orange</b> 2 x 0.34 mm <sup>2</sup> / 1 x 0.5 mm <sup>2</sup> / Ø 5.2 mm <b>PUR, halogenfrei, grau</b> 2 x 0.75 mm <sup>2</sup> / 1 x 0.75 mm <sup>2</sup> / Ø 6.2 mm <b>PUR, strahlenvernetzt, orange</b> 2 x 0.34 mm <sup>2</sup> / 1 x 0.5 mm <sup>2</sup> / Ø 5.2 mm	Standardleitungslängen		
		1.5 m	2 m	5 m
		VAS22-2.048-1,5-WAS5.31/P00 8025872	...-2-/-... 8018500	...-5-/-... 8025873
		VAS22-2.048-1,5-WAS5.31/X0R 8006629	...-2-/-... 8006618	...-5-/-... 8006621
		VAS22-2.048-1,5-WAS5.31/S90 8006628	...-2-/-... 8006617	...-5-/-... 8006620
		VAS22-2.048-1,5-WAS5.31/S74 8006630	...-2-/-... 8006619	...-5-/-... 8020255
		VAS22-2.048-1,5-WAS5.31/S366 8025879	...-2-/-... 8025880	...-5-/-... 8025881
VAS22-2.048-1,5-WAS5.31/S398 8016269	...-2-/-... 8025958	...-5-/-... 8025959		

STAND: 07.2005

Irrtümer und Änderungen vorbehalten

10

# Verbindungsleitungen

## Ventilstecker Bauf. A, Druckschalter, integrierte Dichtung - Stecker M12 x 1 gerade



- |                               |   |
|-------------------------------|---|
| Steckverbinder                | Ventilstecker, Bauform A, Druckschalter, gerade |
| Griffkörper                   | Kunststoff, TPU, schwarz                        |
| Kontaktträger                 | Kunststoff, PA6 GF30, schwarz                   |
| Lichtleiter                   | Kunststoff, PC-transparent                      |
| Kontakte                      | Metall, CuZn, versilbert                        |
| Dichtung                      | Kunststoff, TPU, angespritzt                    |
| Befestigungsmutter/-schraube  | Metall, CuZn, vernickelt                        |
| Steckverbinder                | Stecker, M12 x 1, gerade                        |
| Griffkörper                   | Kunststoff, TPU, blau                           |
| Überwurfmutter/-schraube      | Metall, CuZn, vernickelt                        |
| Kontaktträger                 | Kunststoff, TPU, schwarz                        |
| Kontakte                      | Metall, CuZn, vergoldet                         |
| Bemessungsspannung            | max. 48 VDC                                     |
| Strombelastbarkeit            | 4 A   |
| Isolationswiderstand          | $\geq 10^9 \Omega$                              |
| Durchgangswiderstand          | $\leq 5 \text{ m}\Omega$                        |
| Verschmutzungsgrad            | 3   |
| Schaltzustandsanzeige         | LED rot/grün                                    |
| Umgebungstemp. Steckverbinder | -30 ... +90 °C                                  |
| Schutzart                     | IP67, nur im verschraubten Zustand              |

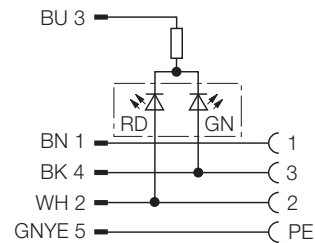
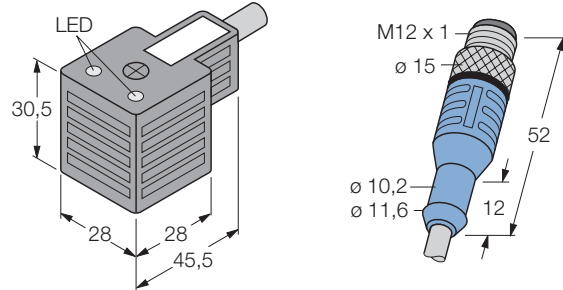

Belegung	Leitungsqualität Adernaufbau	Standardleitungslängen		
		0.3 m	0.6 m	1 m
<b>3-polig + PE</b> 	<b>PVC, grau</b> 4 x 0.34 mm <sup>2</sup> / 1 x 0.5 mm <sup>2</sup> / Ø 5.2 mm	VASD41-4.048-0,3-WAS5/P00 8010169	...-0.6-/... 8010175	...-1-/... 8010149
	<b>PVC, strahlenvernetzt, orange</b> 4 x 0.34 mm <sup>2</sup> / 1 x 0.5 mm <sup>2</sup> / Ø 5.5 mm	VASD41-4.048-0,3-WAS5/XOR 8010171	...-0.6-/... 8010177	...-1-/... 8010151
	<b>PUR/PVC, grau</b> 4 x 0.34 mm <sup>2</sup> / 1 x 0.5 mm <sup>2</sup> / Ø 5.7 mm	VASD41-4.048-0,3-WAS5/S90 8010170	...-0.6-/... 8010176	...-1-/... 8010150
	<b>PUR, halogenfrei, orange</b> 4 x 0.34 mm <sup>2</sup> / 1 x 0.5 mm <sup>2</sup> / Ø 5.3 mm	VASD41-4.048-0,3-WAS5/S74 8010174	...-0.6-/... 8010180	...-1-/... 8010154
	<b>PUR, halogenfrei, grau</b> 4 x 0.34 mm <sup>2</sup> / 1 x 0.5 mm <sup>2</sup> / Ø 5.7 mm	VASD41-4.048-0,3-WAS5/S366 8026019	...-0.6-/... 8026020	...-1-/... 8026021
	<b>PUR, strahlenvernetzt, orange</b> 4 x 0.34 mm <sup>2</sup> / 1 x 0.5 mm <sup>2</sup> / Ø 5.3 mm	VASD41-4.048-0,3-WAS5/S398 8025962	...-0.6-/... 8019453	...-1-/... 8017543
			Standardleitungslängen	
<b>4-polig + PE</b> 		1.5 m	2 m	5 m
	<b>PVC, grau</b> 4 x 0.34 mm <sup>2</sup> / 1 x 0.5 mm <sup>2</sup> / Ø 5.2 mm	VASD41-4.048-1,5-WAS5/P00 8010181	...-2-/... 8010155	...-5-/... 8010164
	<b>PVC, strahlenvernetzt, orange</b> 4 x 0.34 mm <sup>2</sup> / 1 x 0.5 mm <sup>2</sup> / Ø 5.5 mm	VASD41-4.048-1,5-WAS5/XOR 8010183	...-2-/... 8010157	...-5-/... 8010166
	<b>PUR/PVC, grau</b> 4 x 0.34 mm <sup>2</sup> / 1 x 0.5 mm <sup>2</sup> / Ø 5.7 mm	VASD41-4.048-1,5-WAS5/S90 8010182	...-2-/... 8010156	...-5-/... 8010165
	<b>PUR, halogenfrei, orange</b> 4 x 0.34 mm <sup>2</sup> / 1 x 0.5 mm <sup>2</sup> / Ø 5.3 mm	VASD41-4.048-1,5-WAS5/S74 8010186	...-2-/... 8010163	...-5-/... 8010168
	<b>PUR, halogenfrei, grau</b> 4 x 0.34 mm <sup>2</sup> / 1 x 0.5 mm <sup>2</sup> / Ø 5.7 mm	VASD41-4.048-1,5-WAS5/S366 8026022	...-2-/... 8026023	...-5-/... 8026024
<b>PUR, strahlenvernetzt, orange</b> 4 x 0.34 mm <sup>2</sup> / 1 x 0.5 mm <sup>2</sup> / Ø 5.3 mm	VASD41-4.048-1,5-WAS5/S398 8025963	...-2-/... 8018907	...-5-/... 8025964	

STAND: 07.2005  
Irrtümer und Änderungen vorbehalten

# Verbindungsleitungen

## Ventilstecker Bauf. B, PE 0 Grad, Schutzbesch., integrierte Dichtung - Stecker M12 x 1, gerade

**TURCK**

Industrielle  
Automation

Steckverbinder  
Griffkörper  
Kontaktträger  
Kontakte  
Dichtung  
Befestigungsmutter/-schraube

Ventilstecker, Bauform B, gerade  
Kunststoff, TPU, schwarz  
Kunststoff, PA6 GF30, schwarz  
Metall, CuZn, versilbert  
Kunststoff, TPU, angespritzt  
Metall, CuZn, vernickelt

Steckverbinder  
Griffkörper  
Überwurfmutter/-schraube  
Kontaktträger  
Kontakte

Stecker, M12 x 1, gerade  
Kunststoff, TPU, blau  
Metall, CuZn, vernickelt  
Kunststoff, TPU, schwarz  
Metall, CuZn, vergoldet

Bemessungsspannung  
Strombelastbarkeit  
Isolationswiderstand  
Durchgangswiderstand  
Verschmutzungsgrad  
Schaltzustandsanzeige  
Schutzbauteil

Umgebungstemp. Steckverbinder  
Schutzart

max. 48 VAC/DC  
4 A  
 $\geq 10^9 \Omega$   
 $\leq 5 \text{ m}\Omega$   
3  
LED gelb  
Varistor

-30 ... +90 °C  
IP67, nur im verschraubten Zustand

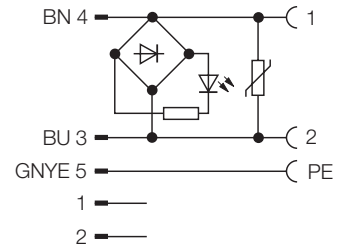
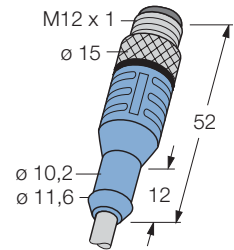
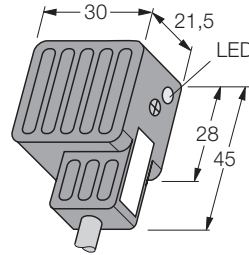

Belegung	Leitungsqualität Adernaufbau	Standardleitungslängen		
		0.3 m	0.6 m	1 m
<b>2-polig + PE</b> 	<b>PVC, grau</b> 2 x 0.34 mm <sup>2</sup> / 1 x 0.5 mm <sup>2</sup> / Ø 5.2 mm	VBS21-2.048-0,3-WAS5.31/P00 8007670	...-0.6-/... 8007674	...-1-/... 8007658
	<b>PVC, strahlenvernetzt, orange</b> 2 x 0.34 mm <sup>2</sup> / 1 x 0.5 mm <sup>2</sup> / Ø 5.2 mm	VBS21-2.048-0,3-WAS5.31/XOR 8007672	...-0.6-/... 8007676	...-1-/... 8007660
	<b>PUR/PVC, grau</b> 2 x 0.34 mm <sup>2</sup> / 1 x 0.5 mm <sup>2</sup> / Ø 5.2 mm	VBS21-2.048-0,3-WAS5.31/S90 8007671	...-0.6-/... 8007675	...-1-/... 8007659
	<b>PUR, halogenfrei, orange</b> 2 x 0.34 mm <sup>2</sup> / 1 x 0.5 mm <sup>2</sup> / Ø 5.2 mm	VBS21-2.048-0,3-WAS5.31/S74 8007673	...-0.6-/... 8007677	...-1-/... 8007661
	<b>PUR, halogenfrei, grau</b> 2 x 0.75 mm <sup>2</sup> / 1 x 0.75 mm <sup>2</sup> / Ø 6.2 mm	VBS21-2.048-0,3-WAS5.31/S366 8025888	...-0.6-/... 8025889	...-1-/... 8025890
	<b>PUR, strahlenvernetzt, orange</b> 4 x 0.34 mm <sup>2</sup> / 1 x 0.5 mm <sup>2</sup> / Ø 5.3 mm	VBS21-2.048-0,3-WAS5.31/S398 8016285	...-0.6-/... 8016286	...-1-/... 8018551
<b>2-polig + PE</b> 	<b>PVC, grau</b> 2 x 0.34 mm <sup>2</sup> / 1 x 0.5 mm <sup>2</sup> / Ø 5.2 mm	<b>Standardleitungslängen</b> <b>1.5 m</b> <b>2 m</b> <b>5 m</b>		
	<b>PVC, strahlenvernetzt, orange</b> 2 x 0.34 mm <sup>2</sup> / 1 x 0.5 mm <sup>2</sup> / Ø 5.2 mm	VBS21-2.048-1,5-WAS5.31/P00 8007678	...-2-/... 8007662	...-5-/... 8007666
	<b>PVC, strahlenvernetzt, orange</b> 2 x 0.34 mm <sup>2</sup> / 1 x 0.5 mm <sup>2</sup> / Ø 5.2 mm	VBS21-2.048-1,5-WAS5.31/XOR 8007680	...-2-/... 8007664	...-5-/... 8007668
	<b>PUR/PVC, grau</b> 2 x 0.34 mm <sup>2</sup> / 1 x 0.5 mm <sup>2</sup> / Ø 5.2 mm	VBS21-2.048-1,5-WAS5.31/S90 8007679	...-2-/... 8007663	...-5-/... 8007667
	<b>PUR, halogenfrei, orange</b> 2 x 0.34 mm <sup>2</sup> / 1 x 0.5 mm <sup>2</sup> / Ø 5.2 mm	VBS21-2.048-1,5-WAS5.31/S74 8007681	...-2-/... 8007665	...-5-/... 8007669
	<b>PUR, halogenfrei, grau</b> 2 x 0.75 mm <sup>2</sup> / 1 x 0.75 mm <sup>2</sup> / Ø 6.2 mm	VBS21-2.048-1,5-WAS5.31/S366 8025891	...-2-/... 8025892	...-5-/... 8025893
	<b>PUR, strahlenvernetzt, orange</b> 4 x 0.34 mm <sup>2</sup> / 1 x 0.5 mm <sup>2</sup> / Ø 5.3 mm	VBS21-2.048-1,5-WAS5.31/S398 8025966	...-2-/... 8025967	...-5-/... 8025968

STAND: 07.2005

Irrtümer und Änderungen vorbehalten

10

# Verbindungsleitungen

## Ventilstecker Bauform B, PE 180 Grad, Schutzbesch., integrierte Dichtung - Stecker M12 x 1, gerade



Steckverbinder  
Griffkörper  
Kontaktträger  
Kontakte  
Dichtung  
Befestigungsmutter/-schraube

Ventilstecker, Bauform B, gerade  
Kunststoff, TPU, schwarz  
Kunststoff, PA6 GF30, schwarz  
Metall, CuZn, versilbert  
Kunststoff, TPU, angespritzt  
Metall, CuZn, vernickelt

Steckverbinder  
Griffkörper  
Überwurfmutter/-schraube  
Kontaktträger  
Kontakte

Stecker, M12 x 1, gerade  
Kunststoff, TPU, blau  
Metall, CuZn, vernickelt  
Kunststoff, TPU, schwarz  
Metall, CuZn, vergoldet

Bemessungsspannung max. 48 VAC/DC  
Strombelastbarkeit 4 A  
Isolationswiderstand  $\geq 10^9 \Omega$   
Durchgangswiderstand  $\leq 5 \text{ m}\Omega$   
Verschmutzungsgrad 3  
Schaltzustandsanzeige LED gelb  
Schutzbauteil Varistor

Umgebungstemp. Steckverbinder -30 ... +90 °C  
Schutzart IP67, nur im verschraubten Zustand

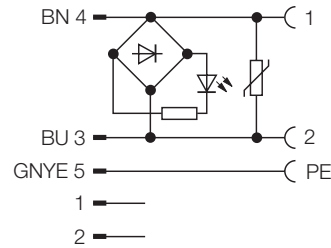
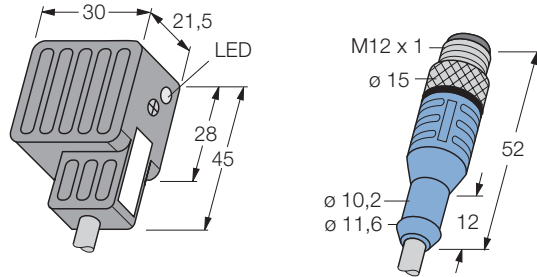

Belegung	Leitungsqualität Adernaufbau	Standardleitungslängen		
		0.3 m	0.6 m	1 m
<b>2-polig + PE</b> 	<b>PVC, grau</b> 2 x 0.34 mm <sup>2</sup> / 1 x 0.5 mm <sup>2</sup> / Ø 5.2 mm	TBS21-2.048-0,3-WAS5.31/P00 8025895	...-0.6-/... 8025896	...-1-/... 8025897
	<b>PVC, strahlenvernetzt, orange</b> 2 x 0.34 mm <sup>2</sup> / 1 x 0.5 mm <sup>2</sup> / Ø 5.2 mm	TBS21-2.048-0,3-WAS5.31/XOR 8025907	...-0.6-/... 8015498	...-1-/... 8015247
	<b>PUR/PVC, grau</b> 2 x 0.34 mm <sup>2</sup> / 1 x 0.5 mm <sup>2</sup> / Ø 5.2 mm	TBS21-2.048-0,3-WAS5.31/S90 8025902	...-0.6-/... 8018489	...-1-/... 8025903
	<b>PUR, halogenfrei, orange</b> 2 x 0.34 mm <sup>2</sup> / 1 x 0.5 mm <sup>2</sup> / Ø 5.2 mm	TBS21-2.048-0,3-WAS5.31/S74 8025911	...-0.6-/... 8025912	...-1-/... 8025913
	<b>PUR, halogenfrei, grau</b> 2 x 0.75 mm <sup>2</sup> / 1 x 0.75 mm <sup>2</sup> / Ø 6.2 mm	TBS21-2.048-0,3-WAS5.31/S366 8025918	...-0.6-/... 8025919	...-1-/... 8025920
	<b>PUR, strahlenvernetzt, orange</b> 2 x 0.34 mm <sup>2</sup> / 1 x 0.5 mm <sup>2</sup> / Ø 5.2 mm	TBS21-2.048-0,3-WAS5.31/S398 8025970	...-0.6-/... 8025971	...-1-/... 8025972
	<b>2-polig + PE</b> 	<b>PVC, grau</b> 2 x 0.34 mm <sup>2</sup> / 1 x 0.5 mm <sup>2</sup> / Ø 5.2 mm	TBS21-2.048-1,5-WAS5.31/P00 8025898	...-2-/... 8025899
<b>PVC, strahlenvernetzt, orange</b> 2 x 0.34 mm <sup>2</sup> / 1 x 0.5 mm <sup>2</sup> / Ø 5.2 mm		TBS21-2.048-1,5-WAS5.31/XOR 8025908	...-2-/... 8018819	...-5-/... 8025909
<b>PUR/PVC, grau</b> 2 x 0.34 mm <sup>2</sup> / 1 x 0.5 mm <sup>2</sup> / Ø 5.2 mm		TBS21-2.048-1,5-WAS5.31/S90 8025904	...-2-/... 8013489	...-5-/... 8025905
<b>PUR, halogenfrei, orange</b> 2 x 0.34 mm <sup>2</sup> / 1 x 0.5 mm <sup>2</sup> / Ø 5.2 mm		TBS21-2.048-1,5-WAS5.31/S74 8025914	...-2-/... 8025915	...-5-/... 8025916
<b>PUR, halogenfrei, grau</b> 2 x 0.75 mm <sup>2</sup> / 1 x 0.75 mm <sup>2</sup> / Ø 6.2 mm		TBS21-2.048-1,5-WAS5.31/S366 8025921	...-2-/... 8025922	...-5-/... 8025923
<b>PUR, strahlenvernetzt, orange</b> 2 x 0.34 mm <sup>2</sup> / 1 x 0.5 mm <sup>2</sup> / Ø 5.2 mm		TBS21-2.048-1,5-WAS5.31/S398 8025973	...-2-/... 8025974	...-5-/... 8025975

STAND: 07.2005

Irrtümer und Änderungen vorbehalten

# Verbindungsleitungen

## Ventilstecker Bauf. I, PE 0 Grad, Schutzbesch., integrierte Dichtung - Stecker M12 x 1, gerade

**TURCK**

Industrielle  
Automation

Steckverbinder	Ventilstecker, Bauform I, gerade
Griffkörper	Kunststoff, TPU, schwarz
Kontaktträger	Kunststoff, PA6 GF30, schwarz
Kontakte	Metall, CuZn, versilbert
Dichtung	Kunststoff, TPU, angespritzt
Befestigungsmutter/-schraube	Metall, CuZn, vernickelt
Steckverbinder	Stecker, M12 x 1, gerade
Griffkörper	Kunststoff, TPU, blau
Überwurfmutter/-schraube	Metall, CuZn, vernickelt
Kontaktträger	Kunststoff, TPU, schwarz
Kontakte	Metall, CuZn, vergoldet
Bemessungsspannung	max. 48 VAC/DC
Strombelastbarkeit	4 A
Isolationswiderstand	$\geq 10^9 \Omega$
Durchgangswiderstand	$\leq 5 \text{ m}\Omega$
Verschmutzungsgrad	3
Schaltzustandsanzeige	LED gelb
Schutzbauteil	Varistor
Umgebungstemp. Steckverbinder	-30 ... +90 °C
Schutzart	IP67, nur im verschraubten Zustand

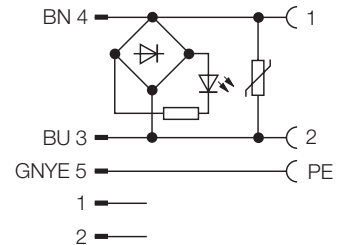
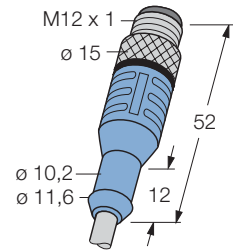
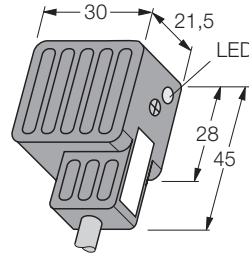

Belegung	Leitungsqualität	Standardleitungslängen		
		0.3 m	0.6 m	1 m
<b>2-polig + PE</b> 	<b>PVC, grau</b> 2 x 0.34 mm <sup>2</sup> / 1 x 0.5 mm <sup>2</sup> / Ø 5.2 mm <b>PVC, strahlenvernetzt, orange</b> 2 x 0.34 mm <sup>2</sup> / 1 x 0.5 mm <sup>2</sup> / Ø 5.2 mm <b>PUR/PVC, grau</b> 2 x 0.34 mm <sup>2</sup> / 1 x 0.5 mm <sup>2</sup> / Ø 5.2 mm <b>PUR, halogenfrei, orange</b> 2 x 0.34 mm <sup>2</sup> / 1 x 0.5 mm <sup>2</sup> / Ø 5.2 mm <b>PUR, halogenfrei, grau</b> 2 x 0.75 mm <sup>2</sup> / 1 x 0.75 mm <sup>2</sup> / Ø 6.2 mm <b>PUR, strahlenvernetzt, orange</b> 2 x 0.34 mm <sup>2</sup> / 1 x 0.5 mm <sup>2</sup> / Ø 5.2 mm	VIS21-2.048-0,3-WAS5.31/P00 8007718	...-0.6-/... 8007722	...-1-/... 8007706
		VIS21-2.048-0,3-WAS5.31/X0R 8007720	...-0.6-/... 8007724	...-1-/... 8007708
		VIS21-2.048-0,3-WAS5.31/S90 8007719	...-0.6-/... 8007723	...-1-/... 8007707
		VIS21-2.048-0,3-WAS5.31/S74 8007721	...-0.6-/... 8007725	...-1-/... 8007709
		VIS21-2.048-0,3-WAS5.31/S366 8025927	...-0.6-/... 8025928	...-1-/... 8025929
		VIS21-2.048-0,3-WAS5.31/S398 8025977	...-0.6-/... 8020141	...-1-/... 8025978
<b>2-polig + PE</b> 	<b>PVC, grau</b> 2 x 0.34 mm <sup>2</sup> / 1 x 0.5 mm <sup>2</sup> / Ø 5.2 mm <b>PVC, strahlenvernetzt, orange</b> 2 x 0.34 mm <sup>2</sup> / 1 x 0.5 mm <sup>2</sup> / Ø 5.2 mm <b>PUR/PVC, grau</b> 2 x 0.34 mm <sup>2</sup> / 1 x 0.5 mm <sup>2</sup> / Ø 5.2 mm <b>PUR, halogenfrei, orange</b> 2 x 0.34 mm <sup>2</sup> / 1 x 0.5 mm <sup>2</sup> / Ø 5.2 mm <b>PUR, halogenfrei, grau</b> 2 x 0.75 mm <sup>2</sup> / 1 x 0.75 mm <sup>2</sup> / Ø 6.2 mm <b>PUR, strahlenvernetzt, orange</b> 2 x 0.34 mm <sup>2</sup> / 1 x 0.5 mm <sup>2</sup> / Ø 5.2 mm	Standardleitungslängen		
		1.5 m	2 m	5 m
		VIS21-2.048-1,5-WAS5.31/P00 8007726	...-2-/... 8007710	...-5-/... 8007714
		VIS21-2.048-1,5-WAS5.31/X0R 8007728	...-2-/... 8007712	...-5-/... 8007716
		VIS21-2.048-1,5-WAS5.31/S90 8007727	...-2-/... 8007711	...-5-/... 8007715
		VIS21-2.048-1,5-WAS5.31/S74 8007729	...-2-/... 8007713	...-5-/... 8007717
		VIS21-2.048-1,5-WAS5.31/S366 8025930	...-2-/... 8025931	...-5-/... 8025932
VIS21-2.048-1,5-WAS5.31/S398 8019029	...-2-/... 8025979	...-5-/... 8013280		

STAND: 07.2005

Irrtümer und Änderungen vorbehalten

10

# Verbindungsleitungen

## Ventilstecker Bauf. I, PE 180 Grad, Schutzbeschaltung, integrierte Dichtung - Stecker M12 x 1, gerade



Steckverbinder  
Griffkörper  
Kontaktträger  
Kontakte  
Dichtung  
Befestigungsmutter/-schraube

Ventilstecker, Bauform I, gerade  
Kunststoff, TPU, schwarz  
Kunststoff, PA6 GF30, schwarz  
Metall, CuZn, versilbert  
Kunststoff, TPU, angespritzt  
Metall, CuZn, vernickelt

Steckverbinder  
Griffkörper  
Überwurfmutter/-schraube  
Kontaktträger  
Kontakte

Stecker, M12 x 1, gerade  
Kunststoff, TPU, blau  
Metall, CuZn, vernickelt  
Kunststoff, TPU, schwarz  
Metall, CuZn, vergoldet

Bemessungsspannung max. 48 VAC/DC  
Strombelastbarkeit 4 A  
Isolationswiderstand  $\geq 10^9 \Omega$   
Durchgangswiderstand  $\leq 5 \text{ m}\Omega$   
Verschmutzungsgrad 3  
Schaltzustandsanzeige LED gelb  
Schutzbauteil Varistor

Umgebungstemp. Steckverbinder -30 ... +90 °C  
Schutzart IP67, nur im verschraubten Zustand

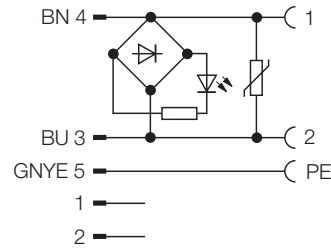
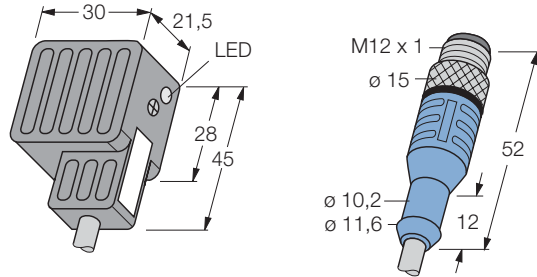

Belegung	Leitungsqualität Adernaufbau	Standardleitungslängen		
		0.3 m	0.6 m	1 m
<b>2-polig + PE</b> 	<b>PVC, grau</b> 2 x 0.34 mm <sup>2</sup> / 1 x 0.5 mm <sup>2</sup> / Ø 5.2 mm	TIS21-2.048-0,3-WAS5.31/P00 8025981	...-0.6-/... 8025982	...-1-/... 8025983
	<b>PVC, strahlenvernetzt, orange</b> 2 x 0.34 mm <sup>2</sup> / 1 x 0.5 mm <sup>2</sup> / Ø 5.2 mm	TIS21-2.048-0,3-WAS5.31/XOR 8025995	...-0.6-/... 8015591	...-1-/... 8009970
	<b>PUR/PVC, grau</b> 2 x 0.34 mm <sup>2</sup> / 1 x 0.5 mm <sup>2</sup> / Ø 5.2 mm	TIS21-2.048-0,3-WAS5.31/S90 8025988	...-0.6-/... 8025989	...-1-/... 8025990
	<b>PUR, halogenfrei, orange</b> 2 x 0.34 mm <sup>2</sup> / 1 x 0.5 mm <sup>2</sup> / Ø 5.2 mm	TIS21-2.048-0,3-WAS5.31/S74 8025998	...-0.6-/... 8025999	...-1-/... 8026000
	<b>PUR, halogenfrei, grau</b> 2 x 0.75 mm <sup>2</sup> / 1 x 0.75 mm <sup>2</sup> / Ø 6.2 mm	TIS21-2.048-0,3-WAS5.31/S366 8026005	...-0.6-/... 8026006	...-1-/... 8026007
	<b>PUR, strahlenvernetzt, orange</b> 2 x 0.34 mm <sup>2</sup> / 1 x 0.5 mm <sup>2</sup> / Ø 5.2 mm	TIS21-2.048-0,3-WAS5.31/S398 8026012	...-0.6-/... 8026013	...-1-/... 8026014
	<b>2-polig + PE</b> 	<b>PVC, grau</b> 2 x 0.34 mm <sup>2</sup> / 1 x 0.5 mm <sup>2</sup> / Ø 5.2 mm	TIS21-2.048-1,5-WAS5.31/P00 8025984	...-2-/... 8025985
<b>PVC, strahlenvernetzt, orange</b> 2 x 0.34 mm <sup>2</sup> / 1 x 0.5 mm <sup>2</sup> / Ø 5.2 mm		TIS21-2.048-1,5-WAS5.31/XOR 8015510	...-2-/... 8020942	...-5-/... 8025996
<b>PUR/PVC, grau</b> 2 x 0.34 mm <sup>2</sup> / 1 x 0.5 mm <sup>2</sup> / Ø 5.2 mm		TIS21-2.048-1,5-WAS5.31/S90 8025991	...-2-/... 8025992	...-5-/... 8025993
<b>PUR, halogenfrei, orange</b> 2 x 0.34 mm <sup>2</sup> / 1 x 0.5 mm <sup>2</sup> / Ø 5.2 mm		TIS21-2.048-1,5-WAS5.31/S74 8026001	...-2-/... 8026002	...-5-/... 8026003
<b>PUR, halogenfrei, grau</b> 2 x 0.75 mm <sup>2</sup> / 1 x 0.75 mm <sup>2</sup> / Ø 6.2 mm		TIS21-2.048-1,5-WAS5.31/S366 8026008	...-2-/... 8026009	...-5-/... 8026010
<b>PUR, strahlenvernetzt, orange</b> 2 x 0.34 mm <sup>2</sup> / 1 x 0.5 mm <sup>2</sup> / Ø 5.2 mm		TIS21-2.048-1,5-WAS5.31/S398 8026015	...-2-/... 8026016	...-5-/... 8026017

STAND: 07.2005

Irrtümer und Änderungen vorbehalten

# 11

## 2fach-Verteilersysteme

Y-Verteiler ohne Leitung	11.1 - 11.10
Blockverteiler ohne Leitung	11.11 - 11.12
T-Verbindungsstück M12 x 1	11.13
Blockverteiler ohne Leitung	11.14 - 11.16
Y-Verteiler mit Leitung	11.17 - 11.27



## Typenschlüssel: 2fach-Verteiler ohne Kabel

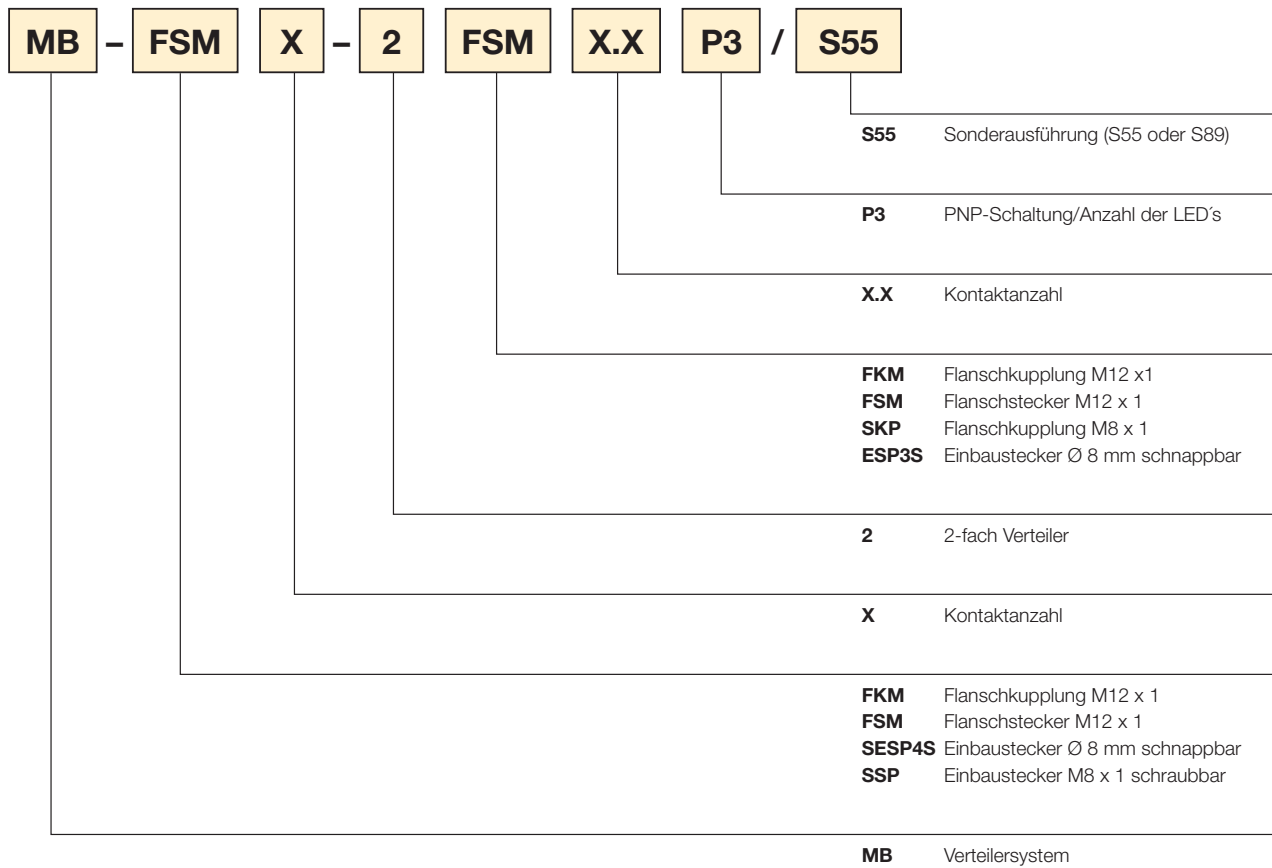

Nichtzutreffendes wird weggelassen



# Typenschlüssel: 2fach-Verteiler mit Kabel

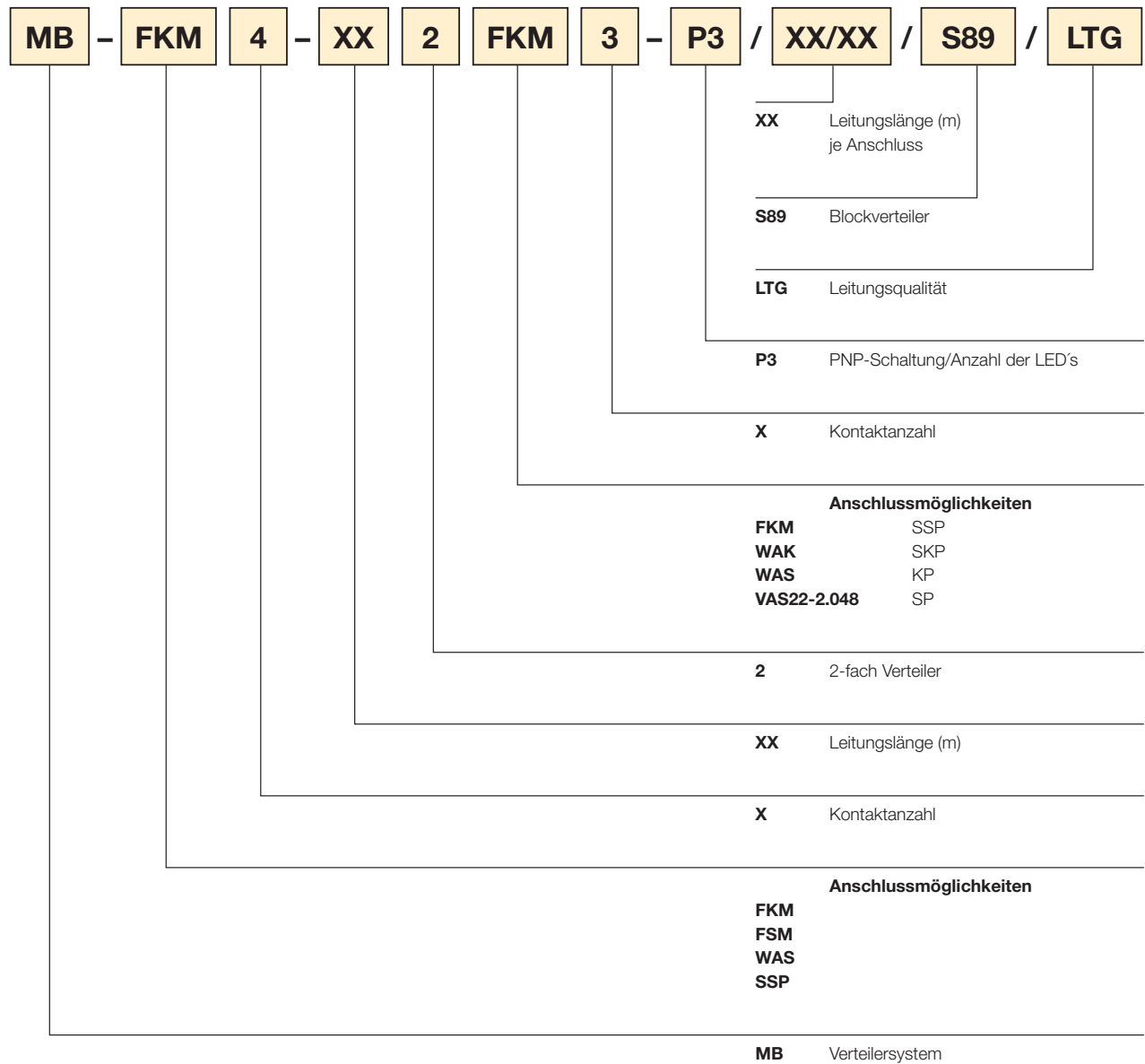

Nichtzutreffendes wird weggelassen

## Typenschlüssel: T-Verbindungsstücke

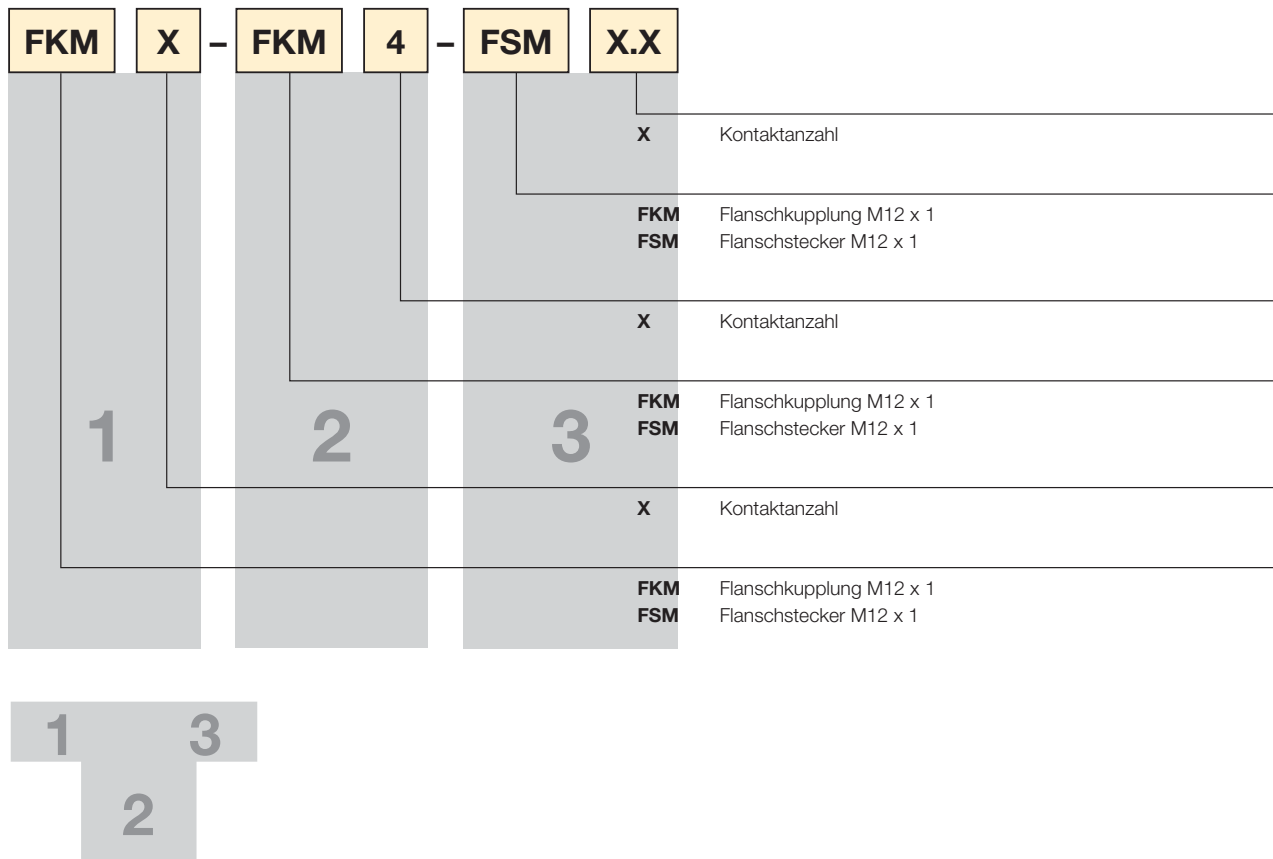

Nichtzutreffendes wird weggelassen

# 2fach-Verteilersysteme Y-Verteiler ohne Leitung, Stecker M12 x 1 - 2 x Kupplung M12 x 1

**TURCK**

Industrielle  
Automation

Verteiler Y-Verteiler, steck-, schraubbar, 5/4-polig  
Steckverbinder Stecker, M12 x 1, gerade, 5-polig  
Griffkörper Kunststoff, TPU, blau  
Überwurfmutter/-schraube Metall, CuZn, vernickelt  
Kontaktträger Kunststoff, TPU, schwarz  
Kontakte Metall, CuZn, vergoldet

Steckverbinder Kupplung, 2x, M12 x 1, gerade, 4-polig  
Griffkörper Kunststoff, TPU, blau  
Flanschgehäuse Metall, CuZn, vernickelt  
Kontaktträger Kunststoff, TPU, schwarz  
Kontakte Metall, CuZn, vergoldet  
Dichtung Kunststoff, FPM (Viton)

Poligkeit 5/4-polig  
Strombelastbarkeit 4 A  
Bemessungsspannung max. 60 V

Isolationswiderstand  $\geq 10^9 \Omega$   
Durchgangswiderstand  $\leq 5 \text{ m}\Omega$   
Verschmutzungsgrad 3/2

Umgebungstemperatur Verteiler -30 ... +90 °C  
Schutzart IP67  
Mechanische Lebensdauer max. 100 Steckzyklen

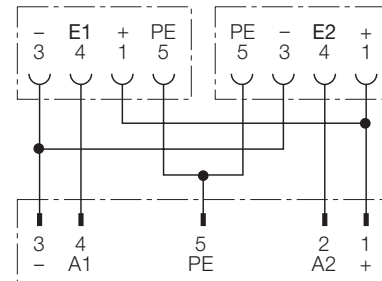
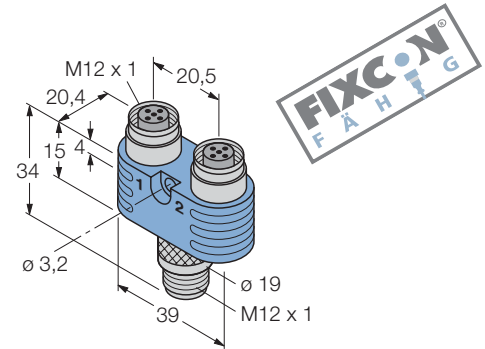

		Standardleitungslängen	
Belegung	Leitungsqualität Adernaufbau	Typ-Bezeichnung Bestellnummer	
<b>5/4-polig</b>		MB-FSM5-2FKM5.4 8024643	
<b>5-polig</b>			
<b>4-polig</b>			

STAND: 07.2005

Irrtümer und Änderungen vorbehalten



# 2fach-Verteilersysteme

## Y-Verteiler ohne Leitung, Stecker M12 x 1 - 2 x Kupplung M12 x 1, mit 3-fach LED

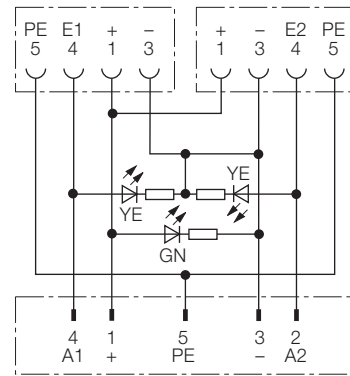
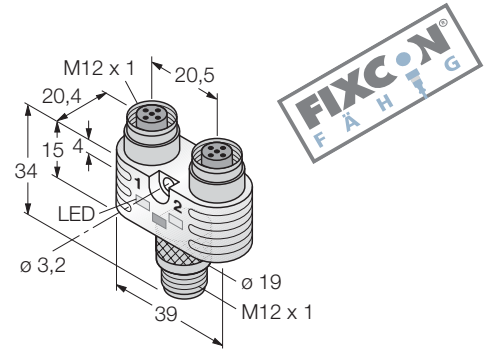

Verteiler	Y-Verteiler, steck-, schraubbar, 5/4 - polig
Steckverbinder	Stecker, M12 x 1, gerade, 5-polig
Griffkörper	Kunststoff, TPU, blau
Überwurfmutter/-schraube	Metall, CuZn, vernickelt
Kontaktträger	Kunststoff, TPU, schwarz
Kontakte	Metall, CuZn, vergoldet
Steckverbinder	Kupplung, 2x, M12 x 1, gerade, 4-polig
Griffkörper	Kunststoff, TPU, transparent
Flanschgehäuse	Metall, CuZn, vernickelt
Kontaktträger	Kunststoff, TPU, schwarz
Kontakte	Metall, CuZn, vergoldet
Dichtung	Kunststoff, FPM (Viton)
Poligkeit	5/4-polig
Strombelastbarkeit	4 A
Bemessungsspannung	10 ...30 V
Isolationswiderstand	$\geq 10^9 \Omega$
Durchgangswiderstand	$\leq 5 \text{ m}\Omega$
Verschmutzungsgrad	3/2
Betriebsspannungsanzeige	LED, grün
Schaltzustandsanzeige	LED, gelb
Schaltfunktion	pnp
Umgebungstemperatur Verteiler	-30 ... +90 °C
Schutzart	IP67



		Standardleitungslängen
Belegung	Leitungsqualität Adernaufbau	Typ-Bezeichnung Bestellnummer
<b>5/4-polig</b> 		MB-FSM5-2FKM5.4P3 8024644
<b>5-polig</b> 		
<b>4-polig</b> 		

STAND: 07.2005  
Irrtümer und Änderungen vorbehalten

# 2fach-Verteilersysteme

## Y-Verteiler ohne Leitung,

### M12 x 1 / Kupplung - Stecker - Kupplung

**TURCK**

Industrielle  
Automation

Verteiler  
Steckverbinder  
Griffkörper  
Überwurfmutter/-schraube  
Kontaktträger  
Kontakte  
Dichtung

Y-Verteiler, steckbar, 5-polig  
Kupplung, M12 x 1, gerade, 5-polig  
Kunststoff, TPU, blau  
Metall, CuZn, vernickelt  
Kunststoff, TPU, schwarz  
Metall, CuZn, vergoldet  
Kunststoff, FPM (Viton)

Steckverbinder  
Griffkörper  
Flanschgehäuse  
Kontaktträger  
Kontakte

Stecker/Kupplung, 1x, M12 x 1,  
gerade, 5-polig  
Kunststoff, TPU, blau  
Metall, CuZn, vernickelt  
Kunststoff, TPU, schwarz  
Metall, CuZn, vergoldet

Poligkeit  
Strombelastbarkeit  
Bemessungsspannung

5-polig  
4 A  
max. 60 V

Isolationswiderstand  
Durchgangswiderstand  
Verschmutzungsgrad

$\geq 10^9 \Omega$   
 $\leq 5 \text{ m}\Omega$   
3/2

Umgebungstemperatur Verteiler  
Schutzart  
Mechanische Lebensdauer

-30 ... +90 °C  
IP67  
max. 100 Steckzyklen

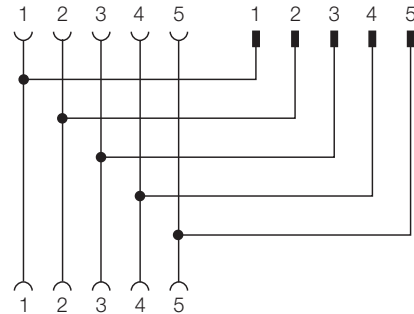
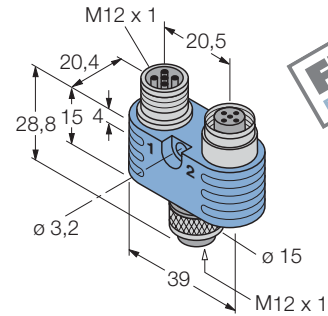

		Standardleitungslängen
Belegung	Leistungsqualität Adernaufbau	Typ-Bezeichnung Bestellnummer
<b>5-polig</b> 		
<b>5-polig</b> 		MB-FKM5-FSM5-FKM5 8024976
<b>5-polig</b> 		

STAND: 07.2005

Irrtümer und Änderungen vorbehalten

## 2fach-Verteilersysteme

### Y-Verteiler ohne Leitung, Stecker M12 x 1 - 2 x Kupplung M12 x 1, Miniaturbauform

**TURCK**

Industrielle  
Automation

Verteiler	Y-Verteiler, steck-, schraubbar, 5/4-polig
Steckverbinder	Stecker, M12 x 1, gerade, 5-polig
Griffkörper	Kunststoff, TPU, blau
Überwurfmutter/-schraube	Metall, CuZn, vernickelt
Kontaktträger	Kunststoff, TPU, schwarz
Kontakte	Metall, CuZn, vergoldet
Steckverbinder	Kupplung, 2x, M12 x 1, gerade, 4-polig
Griffkörper	Kunststoff, TPU, blau
Überwurfmutter/-schraube	Metall, CuZn, vernickelt
Kontaktträger	Kunststoff, TPU, schwarz
Kontakte	Metall, CuZn, vergoldet
Dichtung	Kunststoff, FPM (Viton)
Poligkeit	5/4-polig
Strombelastbarkeit	4 A
Bemessungsspannung	max. 60 V
Isolationswiderstand	$\geq 10^9 \Omega$
Durchgangswiderstand	$\leq 5 \text{ m}\Omega$
Verschmutzungsgrad	3/2
Umgebungstemperatur Verteiler	-30 ... +90 °C
Schutzart	IP67
Mechanische Lebensdauer	max. 100 Steckzyklen

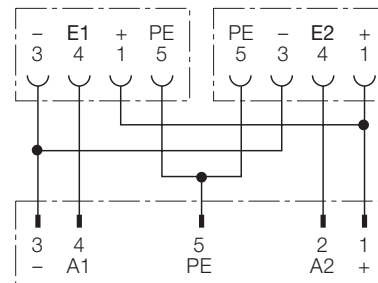
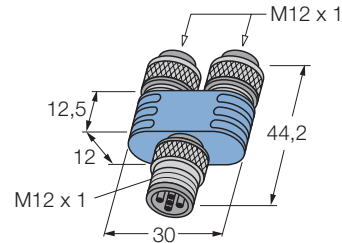

		Standardleitungslängen
Belegung	Leitungsqualität Adernaufbau	Typ-Bezeichnung Bestellnummer
<b>5/4-polig</b>		
<b>5-polig</b>		FSM5-2FKM5.4/S55 8018720
<b>4-polig</b>		

STAND: 07.2005

Irrtümer und Änderungen vorbehalten

# 2fach-Verteilersysteme

## Y-Verteiler ohne Leitung, Stecker M12 x 1 - 2 x Kupplung M8 x 1, Miniaturbauform

**TURCK**

Industrielle  
Automation

Verteiler Y-Verteiler, steck-, schraubbar, 4/3-polig  
 Steckverbinder Stecker, M12 x 1, gerade, 4-polig  
 Griffkörper Kunststoff, TPU, blau  
 Überwurfmutter/-schraube Metall, CuZn, vernickelt  
 Kontaktträger Kunststoff, TPU, schwarz  
 Kontakte Metall, CuZn, vergoldet

Steckverbinder Kupplung, 2x, M8 x 1, gerade, 3-polig  
 Griffkörper Kunststoff, TPU, blau  
 Überwurfmutter/-schraube Metall, CuZn, Kanal 1: teflonisiert/  
 Kanal 2: vernickelt  
 Kontaktträger Kunststoff, PA 6 GF, schwarz  
 Kontakte Metall, CuZn, vergoldet  
 Dichtung Kunststoff, FPM (Viton)

Poligkeit 4/3-polig  
 Strombelastbarkeit 4 A  
 Bemessungsspannung max. 60 V

Isolationswiderstand  $\geq 10^9 \Omega$   
 Durchgangswiderstand  $\leq 5 \text{ m}\Omega$   
 Verschmutzungsgrad 3/2

Umgebungstemperatur Verteiler -30 ... +90 °C  
 Schutzart IP67  
 Mechanische Lebensdauer max. 100 Steckzyklen

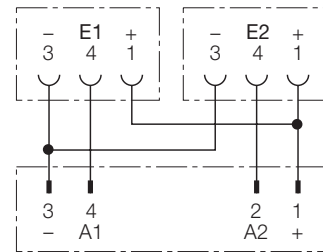
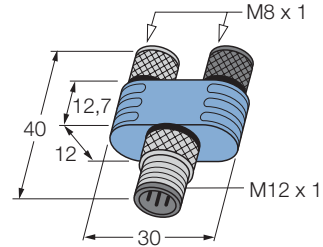

		Standardleitungslängen
Belegung	Leitungsqualität Adernaufbau	Typ-Bezeichnung Bestellnummer
<b>4/3-polig</b> 		
<b>4-polig</b> 		FSM4-2SKP3/S55 8027000
<b>3-polig</b> 		

STAND: 07.2005

Irrtümer und Änderungen vorbehalten

# 2fach-Verteilersysteme

## Y-Verteiler ohne Leitung, Kupplung M12 x 1 - 2 x Stecker Ø 8 mm, schnappbar



Verteiler	Y-Verteiler, steck-, schnappbar, 4/3-polig
Steckverbinder	Kupplung, M12 x 1, gerade, 4-polig
Griffkörper	Kunststoff, TPU, blau
Überwurfmutter/-schraube	Metall, CuZn, vernickelt
Kontaktträger	Kunststoff, TPU, schwarz
Kontakte	Metall, CuZn, vergoldet
Dichtung	Kunststoff, FPM (Viton)
Steckverbinder	Stecker, 2x, Ø 8 mm, gerade, 3-polig
Griffkörper	Kunststoff, TPU, blau
Kontaktträger	Kunststoff, PA 6-3-T, schwarz
Kontakte	Metall, CuZn, vergoldet
Poligkeit	4/3-polig
Strombelastbarkeit	4 A
Bemessungsspannung	max. 60 V
Isolationswiderstand	≥ 10 <sup>9</sup> Ω
Durchgangswiderstand	≤ 5 mΩ
Verschmutzungsgrad	3/2
Umgebungstemperatur Verteiler	-30 ... +90 °C
Schutzart	IP67
Mechanische Lebensdauer	max. 100 Steckzyklen

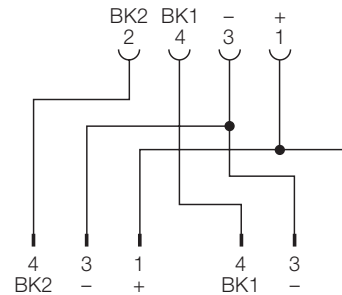
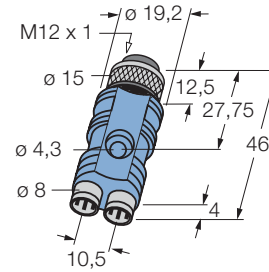

		Standardleitungslängen
Belegung	Leitungsqualität	Typ-Bezeichnung Bestellnummer
<b>4-polig</b> 	Adernaufbau	FKM4-2ESP3S 8008080
<b>3-polig</b> 		
<b>3-polig</b> 		

STAND: 07.2005  
Irrtümer und Änderungen vorbehalten



# 2fach-Verteilersysteme

## Y-Verteiler ohne Leitung, Stecker M12 x 1 - 2 x Kupplung M8 x 1, schraubbar

**TURCK**

Industrielle  
Automation

Verteiler  
Steckverbinder  
Griffkörper  
Überwurfmutter/-schraube  
Kontaktträger  
Kontakte

Y-Verteiler, steck-, schraubbar, 4/3-polig  
Stecker, M12 x 1, gerade, 4-polig  
Kunststoff, TPU, blau  
Metall, CuZn, vernickelt  
Kunststoff, TPU, schwarz  
Metall, CuZn, vergoldet

Steckverbinder  
Griffkörper  
Überwurfmutter/-schraube  
Kontaktträger  
Kontakte  
Dichtung

Kupplung, 2x, M8 x 1, gerade, 3-polig  
Kunststoff, TPU, blau  
Metall, CuZn, vernickelt  
Kunststoff, TPU, schwarz  
Metall, CuZn, vergoldet  
Kunststoff, FPM (Viton)

Poligkeit  
Strombelastbarkeit  
Bemessungsspannung

4/3-polig  
4 A  
max. 60 V

Isolationswiderstand  
Durchgangswiderstand  
Verschmutzungsgrad

$\geq 10^9 \Omega$   
 $\leq 5 \text{ m}\Omega$   
3/2

Umgebungstemperatur Verteiler  
Schutzart  
Mechanische Lebensdauer

-30 ... +90 °C  
IP67  
max. 100 Steckzyklen

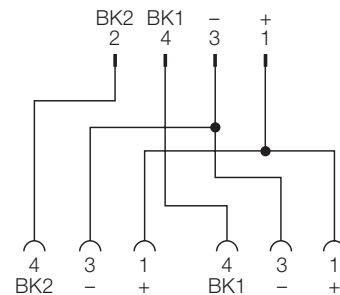
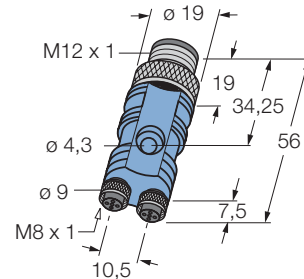

		Standardleitungslängen
Belegung	Leitungsqualität Adernaufbau	Typ-Bezeichnung Bestellnummer
<b>4-polig</b> 		
<b>3-polig</b> 		FSM4-2SKP3 8008081
<b>3-polig</b> 		

STAND: 07.2005

Irrtümer und Änderungen vorbehalten

# 2fach-Verteilersysteme

## Y-Verteiler ohne Leitung, Stecker Ø 8 mm - 2 x Kupplung M8 x 1, schraubbar



Verteiler	Y-Verteiler, steck-, schnappbar, 4/3-polig
Steckverbinder	Stecker, Ø 8 mm, gerade, 4-polig
Griffkörper	Kunststoff, TPU, blau
Überwurfmutter/-schraube	Kunststoff, CuZn, vernickelt
Kontaktträger	Kunststoff, PA 6-3-T, schwarz
Kontakte	Metall, CuZn, vergoldet
Steckverbinder	Kupplung, 2x, M8 x 1, gerade, 3-polig
Griffkörper	Kunststoff, TPU, blau
Flanschgehäuse	Metall, CuZn, vernickelt
Kontaktträger	Kunststoff, TPU, schwarz
Kontakte	Metall, CuZn, vergoldet
Dichtung	Kunststoff, FPM (Viton)
Poligkeit	4/3-polig
Strombelastbarkeit	4 A
Bemessungsspannung	max. 30 V
Isolationswiderstand	≥ 10 <sup>9</sup> Ω
Durchgangswiderstand	≤ 5 mΩ
Verschmutzungsgrad	3/2
Umgebungstemperatur Verteiler	-30 ... +90 °C
Schutzart	IP67
Mechanische Lebensdauer	max. 100 Steckzyklen

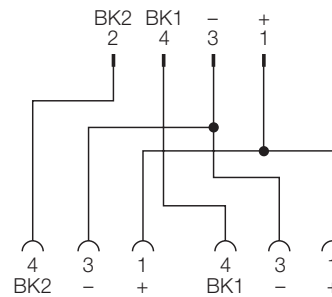
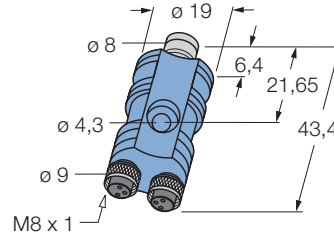

		Standardleitungslängen
Belegung	Leitungsqualität Adernaufbau	Typ-Bezeichnung Bestellnummer
<b>4-polig</b>		
<b>3-polig</b>		SESP4S-2SKP3 8008082
<b>3-polig</b>		

STAND: 07.2005  
Irrtümer und Änderungen vorbehalten

# 2fach-Verteilersysteme

## Y-Verteiler ohne Leitung, Stecker M8 x 1

### 2 x Kupplung M8 x 1

**TURCK**

Industrielle  
Automation

Verteiler	Y-Verteiler, schraubbar, 4/3-polig
Steckverbinder	Stecker, M8 x 1, gerade, 4-polig
Griffkörper	Kunststoff, TPU, blau
Überwurfmutter/-schraube	Metall, CuZn, vernickelt
Kontaktträger	Kunststoff, TPU, schwarz
Kontakte	Metall, CuZn, vergoldet
Steckverbinder	Kupplung, 2x, M8 x 1, gerade, 3-polig
Griffkörper	Kunststoff, TPU, blau
Überwurfmutter/-schraube	Metall, CuZn, Kanal 1: teflonisiert/ Kanal 2: vernickelt
Kontaktträger	Kunststoff, PA 6 GF, schwarz
Kontakte	Metall, CuZn, vergoldet
Dichtung	Kunststoff, FPM (Viton)
Poligkeit	4/3-polig
Strombelastbarkeit	4 A
Bemessungsspannung	max. 30 V
Isolationswiderstand	$\geq 10^9 \Omega$
Durchgangswiderstand	$\leq 5 \text{ m}\Omega$
Verschmutzungsgrad	3/2
Umgebungstemperatur Verteiler	-30 ... +90 °C
Schutzart	IP67
Mechanische Lebensdauer	max. 100 Steckzyklen

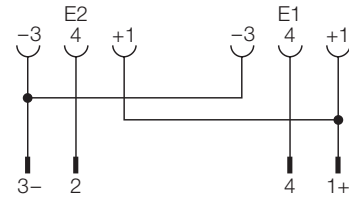
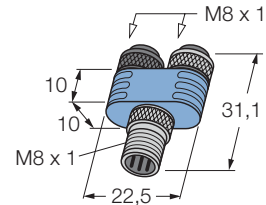

		Standardleitungslängen
Belegung	Leitungsqualität Adernaufbau	Typ-Bezeichnung Bestellnummer
<b>4-polig</b> 		
<b>3-polig</b> 		MB-SSP4-2SKP3 8025693
<b>3-polig</b> 		

STAND: 07.2005

Irrtümer und Änderungen vorbehalten



# 2fach-Verteilersysteme

## Y-Verteiler ohne Leitung, Stecker M8 x 1 - 2 x Kupplung M8 x 1 mit 3-fach LED

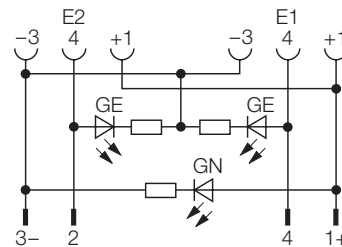
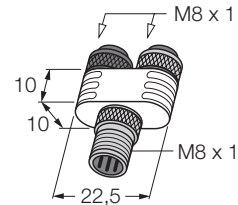

Verteiler	Y-Verteiler, schraubbar, 4/3-polig
Steckverbinder	Stecker, M8 x 1, gerade, 4-polig
Griffkörper	Kunststoff, TPU, transparent
Überwurfmutter/-schraube	Metall, CuZn, vernickelt
Kontaktträger	Kunststoff, TPU, schwarz
Kontakte	Metall, CuZn, vergoldet
Steckverbinder	Kupplung, 2x, M8 x 1, gerade, 3-polig
Griffkörper	Kunststoff, TPU, transparent
Überwurfmutter/-schraube	Metall, CuZn, Kanal 1: teflonisiert/ Kanal 2: vernickelt
Kontaktträger	Kunststoff, PA 6 GF, schwarz
Kontakte	Metall, CuZn, vergoldet
Dichtung	Kunststoff, FPM (Viton)
Poligkeit	4/3-polig
Strombelastbarkeit	4 A
Bemessungsspannung	max. 30 V
Isolationswiderstand	$\geq 10^9 \Omega$
Durchgangswiderstand	$\leq 5 \text{ m}\Omega$
Verschmutzungsgrad	3/2
Betriebsspannungsanzeige	LED, grün
Schaltzustandsanzeige	LED, gelb
Umgebungstemperatur Verteiler	-30 ... +90 °C
Schutzart	IP67
Mechanische Lebensdauer	max. 100 Steckzyklen



		Standardleitungslängen
Belegung	Leitungsqualität	Typ-Bezeichnung Bestellnummer
<b>4-polig</b> 	Adernaufbau	MB-SSP4-2SKP3P3 8024659
<b>3-polig</b> 		
<b>3-polig</b> 		

STAND: 07.2005  
Irrtümer und Änderungen vorbehalten

**2fach-Verteilersysteme**  
**Blockverteiler ohne Leitung**  
**Kupplung M12 x 1 - 2 x Stecker M12 x 1**

Verteiler  
 Steckverbinder  
 Griffkörper  
 Überwurfmutter/-schraube  
 Kontaktträger  
 Kontakte  
 Dichtung

Blockverteiler, steckbar, 4/3-polig  
 Kupplung, M12 x 1, gerade, 4-polig  
 Kunststoff, TPU, blau  
 Metall, CuZn, vernickelt  
 Kunststoff, TPU, schwarz  
 Metall, CuZn, vergoldet  
 Kunststoff, FPM (Viton)

Steckverbinder  
 Griffkörper  
 Überwurfmutter/-schraube  
 Kontaktträger  
 Kontakte

Stecker, 2x, M12 x 1, gerade, 3-polig  
 Kunststoff, TPU, blau  
 Metall, CuZn, vernickelt  
 Kunststoff, TPU, schwarz  
 Metall, CuZn, vergoldet

Poligkeit 4/3-polig  
 Strombelastbarkeit 4 A  
 Bemessungsspannung max. 250 V

Isolationswiderstand  $\geq 10^9 \Omega$   
 Durchgangswiderstand  $\leq 5 \text{ m}\Omega$   
 Verschmutzungsgrad 3/2

Umgebungstemperatur Verteiler -30 ... +90 °C  
 Schutzart IP67  
 Mechanische Lebensdauer max. 100 Steckzyklen

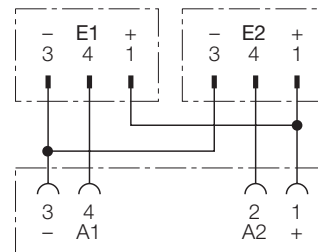
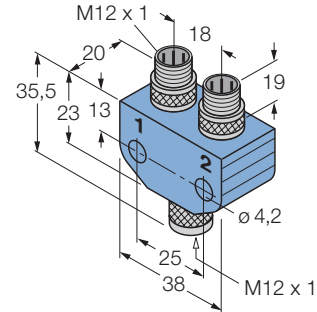

		Standardleitungslängen
Belegung	Leitungsqualität Adernaufbau	Typ-Bezeichnung Bestellnummer
<b>4-polig</b> 		
<b>3-polig</b> 		FKM4-2FSM3/S89 8012651
<b>3-polig</b> 		

STAND: 07.2005

Irrtümer und Änderungen vorbehalten

## 2fach-Verteilersysteme

### Blockverteiler ohne Leitung

### Stecker M12 x 1 - 2 x Kupplung M8 x 1

**TURCK**

Industrielle  
Automation

Verteiler	Blockverteiler, steckbar, schraubbar, 4/3-polig
Steckverbinder	Stecker, M12 x 1, gerade, 4-polig
Griffkörper	Kunststoff, TPU, blau
Überwurfmutter/-schraube	Metall, CuZn, vernickelt
Kontaktträger	Kunststoff, TPU, schwarz
Kontakte	Metall, CuZn, vergoldet
Steckverbinder	Kupplung, 2x, M8 x 1, gerade, 3-polig
Griffkörper	Kunststoff, TPU, blau
Überwurfmutter/-schraube	Metall, CuZn, vernickelt
Kontaktträger	Kunststoff, TPU, schwarz
Kontakte	Metall, CuZn, vergoldet
Dichtung	Kunststoff, FPM (Viton)
Poligkeit	4/3-polig
Strombelastbarkeit	4 A
Bemessungsspannung	max. 60 V
Isolationswiderstand	$\geq 10^9 \Omega$
Durchgangswiderstand	$\leq 5 \text{ m}\Omega$
Verschmutzungsgrad	3/2
Umgebungstemperatur Verteiler	-30 ... +90 °C
Schutzart	IP67
Mechanische Lebensdauer	max. 100 Steckzyklen

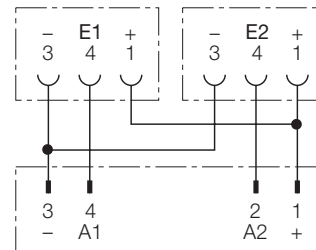
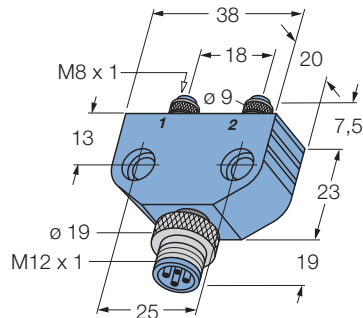

		Standardleitungslängen
Belegung	Leitungsqualität	Typ-Bezeichnung Bestellnummer
4-polig	Adernaufbau	
3-polig		
3-polig		FSM4-2SKP3/S89 8013058
3-polig		

STAND: 07.2005  
Irrtümer und Änderungen vorbehalten

# 2fach-Verteilersysteme

## T - Verbindungsstück M12 x 1, Kupplung - Kupplung - Stecker

**TURCK**

Industrielle  
Automation

Verteiler	T-Verbindungsstück, M12 x 1, 4/5-polig
Steckverbinder	Kupplung, 2x, M12 x 1, gerade, 4-polig
Griffkörper	Kunststoff, TPU, blau
Überwurfmutter/-schraube	Metall, CuZn, vernickelt
Kontaktträger	Kunststoff, TPU, schwarz
Kontakte	Metall, CuZn, vergoldet
Dichtung	Kunststoff, FPM (Viton)
Steckverbinder	Stecker, M12 x 1, gerade, 5-polig
Griffkörper	Kunststoff, TPU, blau
Überwurfmutter/-schraube	Metall, CuZn, vernickelt
Kontaktträger	Kunststoff, TPU, schwarz
Kontakte	Metall, CuZn, vergoldet
Poligkeit	4-polig
Strombelastbarkeit	4 A
Bemessungsspannung	max. 250 V
Poligkeit	5-polig
Strombelastbarkeit	4 A
Bemessungsspannung	max. 60 V
Isolationswiderstand	$\geq 10^9 \Omega$
Durchgangswiderstand	$\leq 5 \text{ m}\Omega$
Verschmutzungsgrad	3/2
Umgebungstemperatur Verteiler	-30 ... +90 °C

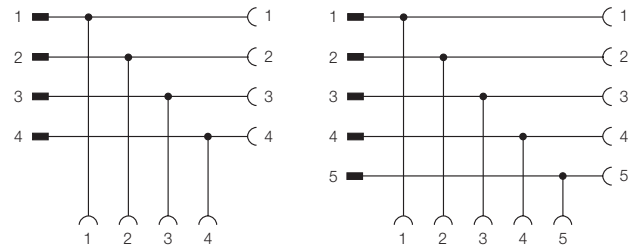
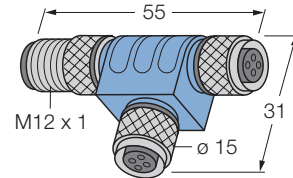

		Standardleitungslängen	
Belegung	Leitungsqualität Adernaufbau	Typ-Bezeichnung Bestellnummer	
4-polig		FKM5-FKM5-FSM5 8009675	
4-polig			
4-polig			
5-polig		FSM-2FKM57 6622101	
5-polig			
5-polig			

STAND: 07.2005

Irrtümer und Änderungen vorbehalten

# 2fach-Verteilersysteme

## Blockverteiler, Stecker M12 x 1 - 2 x Kupplung M12 x 1 mit Leitung



Verteiler	Blockverteiler, mit Kabel, 4/3-polig
Steckverbinder	Stecker, M12 x 1, gerade, 4-polig
Griffkörper	Kunststoff, TPU, blau
Überwurfmutter/-schraube	Metall, CuZn, vernickelt
Kontaktträger	Kunststoff, TPU, schwarz
Kontakte	Metall, CuZn, vergoldet
Steckverbinder	Kupplung, 2x, M12 x 1, gerade, 3-polig
Griffkörper	Kunststoff, TPU, blau
Überwurfmutter/-schraube	Metall, CuZn, vernickelt
Kontaktträger	Kunststoff, TPU, schwarz
Kontakte	Metall, CuZn, vergoldet
Dichtung	Kunststoff, FPM (Viton)
Bemessungsspannung	max. 250 V
Strombelastbarkeit	4 A
Isolationswiderstand	≥ 10 <sup>9</sup> Ω
Durchgangswiderstand	≤ 5 mΩ
Verschmutzungsgrad	3/2
Umgebungstemperatur Verteiler	-30 ... +90 °C
Schutzart	IP67
Mechanische Lebensdauer	max. 100 Steckzyklen

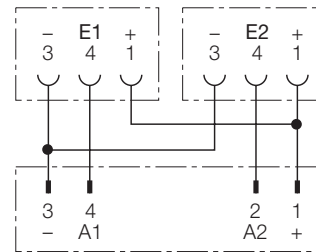
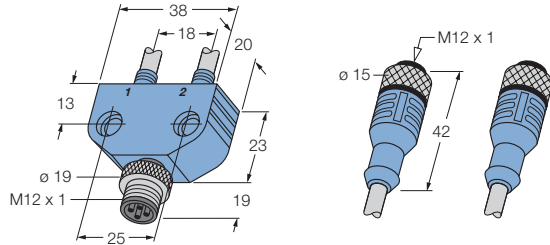

Belegung	Leitungsqualität Adernaufbau	Standardleitungslängen		
		0.3 m	0.6 m	1 m
<b>4-polig</b> 	<b>PVC, grau</b> 4 x 0.34 mm <sup>2</sup> / Ø 5.2 mm	FSM4-2WAK3-0,3/0,3/S89/P00 8009590	...-0.6-/... 8009594	...-1-/... 8009564
	<b>PVC, strahlenvernetzt, orange</b> 4 x 0.34 mm <sup>2</sup> / Ø 5.2 mm	FSM4-2WAK3-0,3/0,3/S89/XOR 8009593	...-0.6-/... 8009598	...-1-/... 8009569
	<b>PUR/PVC, grau</b> 4 x 0.34 mm <sup>2</sup> / Ø 5.2 mm	FSM4-2WAK3-0,3/0,3/S89/S90 8008715	...-0.6-/... 8009597	...-1-/... 8009568
	<b>PUR, halogenfrei, orange</b> 4 x 0.34 mm <sup>2</sup> / Ø 4.6 mm	FSM4-2WAK3-0,3/0,3/S89/S74 8009591	...-0.6-/... 8009595	...-1-/... 8009565
	<b>PUR, halogenfrei, grau</b> 4 x 0.34 mm <sup>2</sup> / Ø 5.2 mm	FSM4-2WAK3-0,3/0,3/S89/S366 auf Anfrage	...-0.6-/... auf Anfrage	...-1-/... auf Anfrage
	<b>PUR, strahlenvernetzt, orange</b> 4 x 0.34 mm <sup>2</sup> / Ø 4.4 mm	FSM4-2WAK3-0,3/0,3/S89/S398 auf Anfrage	...-0.6-/... auf Anfrage	...-1-/... auf Anfrage
<b>3-polig</b> 	<b>Standardleitungslängen</b>			
		<b>1.5 m</b>	<b>2 m</b>	<b>5 m</b>
	<b>PVC, grau</b> 4 x 0.34 mm <sup>2</sup> / Ø 5.2 mm	FSM4-2WAK3-1,5/1,5/S89/P00 8009600	...-2-/... 8009574	...-5-/... 8009584
	<b>PVC, strahlenvernetzt, orange</b> 4 x 0.34 mm <sup>2</sup> / Ø 5.2 mm	FSM4-2WAK3-1,5/1,5/S89/XOR 8009604	...-2-/... 8009579	...-5-/... 8009589
	<b>PUR/PVC, grau</b> 4 x 0.34 mm <sup>2</sup> / Ø 5.2 mm	FSM4-2WAK3-1,5/1,5/S89/S90 8009603	...-2-/... 8009578	...-5-/... 8009588
	<b>PUR, halogenfrei, orange</b> 4 x 0.34 mm <sup>2</sup> / Ø 4.6 mm	FSM4-2WAK3-1,5/1,5/S89/S74 8009601	...-2-/... 8009575	...-5-/... 8009585
<b>3-polig</b> 	<b>PUR, halogenfrei, grau</b> 4 x 0.34 mm <sup>2</sup> / Ø 5.2 mm	FSM4-2WAK3-1,5/1,5/S89/S366 auf Anfrage	...-2-/... auf Anfrage	...-5-/... auf Anfrage
	<b>PUR, strahlenvernetzt, orange</b> 4 x 0.34 mm <sup>2</sup> / Ø 4.4 mm	FSM4-2WAK3-1,5/1,5/S89/S398 auf Anfrage	...-2-/... auf Anfrage	...-5-/... auf Anfrage

STAND: 07.2005  
Irrtümer und Änderungen vorbehalten



# 2fach-Verteilersysteme

## Blockverteiler, Stecker M12 x 1 mit Leitung - 2 x Kupplung M12 x 1

**TURCK**

Industrielle  
Automation

Verteiler	Blockverteiler, mit Kabel, gerade, 4/3-polig
Steckverbinder	Stecker, M12 x 1, gerade, 4-polig
Griffkörper	Kunststoff, TPU, blau
Überwurfmutter/-schraube	Metall, CuZn, vernickelt
Kontaktträger	Kunststoff, TPU, schwarz
Kontakte	Metall, CuZn, vergoldet
Steckverbinder	Kupplung, 2x, M12 x 1, gerade, 3-polig
Griffkörper	Kunststoff, TPU, blau
Überwurfmutter/-schraube	Metall, CuZn, vernickelt
Kontaktträger	Kunststoff, TPU, schwarz
Kontakte	Metall, CuZn, vergoldet
Dichtung	Kunststoff, FPM (Viton)
Bemessungsspannung	max. 250 V
Strombelastbarkeit	4 A
Isolationswiderstand	$\geq 10^9 \Omega$
Durchgangswiderstand	$\leq 5 \text{ m}\Omega$
Verschmutzungsgrad	3/2
Umgebungstemperatur Verteiler	-30 ... +90 °C
Schutzart	IP67
Mechanische Lebensdauer	max. 100 Steckzyklen

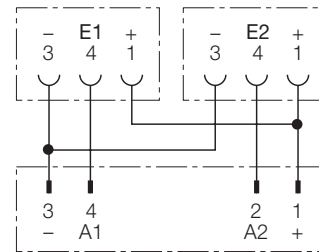
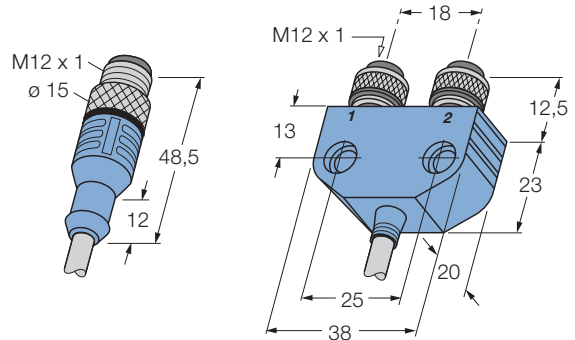

Belegung	Leitungsqualität Adernaufbau	Standardleitungslängen			
		0.3 m	0.6 m	1 m	
<b>4-polig</b> 	<b>PVC, grau</b> 4 x 0.34 mm <sup>2</sup> / Ø 5.2 mm	WAS4-0,3-2FKM3/S89/P00 8012653	...-0.6-/... 8012654	...-1-/... 8012655	
	<b>PVC, strahlenvernetzt, orange</b> 4 x 0.34 mm <sup>2</sup> / Ø 5.2 mm	WAS4-0,3-2FKM3/S89/XOR 8012665	...-0.6-/... 8012666	...-1-/... 8012667	
	<b>PUR/PVC, grau</b> 4 x 0.34 mm <sup>2</sup> / Ø 5.2 mm	WAS4-0,3-2FKM3/S89/S90 8012659	...-0.6-/... 8012660	...-1-/... 8012661	
	<b>PUR, halogenfrei, orange</b> 4 x 0.34 mm <sup>2</sup> / Ø 4.6 mm	WAS4-0,3-2FKM3/S89/S74 8012671	...-0.6-/... 8012672	...-1-/... 8012673	
	<b>PUR, halogenfrei, grau</b> 4 x 0.34 mm <sup>2</sup> / Ø 5.2 mm	WAS4-0,3-2FKM3/S89/S366 auf Anfrage	...-0.6-/... auf Anfrage	...-1-/... auf Anfrage	
	<b>PUR, strahlenvernetzt, orange</b> 4 x 0.34 mm <sup>2</sup> / Ø 4.4 mm	WAS4-0,3-2FKM3/S89/S398 auf Anfrage	...-0.6-/... auf Anfrage	...-1-/... auf Anfrage	
<b>3-polig</b> 		Standardleitungslängen			
		1.5 m	2 m	5 m	
		<b>PVC, grau</b> 4 x 0.34 mm <sup>2</sup> / Ø 5.2 mm	WAS4-1,5-2FKM3/S89/P00 8012656	...-2-/... 8012657	...-5-/... 8012658
		<b>PVC, strahlenvernetzt, orange</b> 4 x 0.34 mm <sup>2</sup> / Ø 5.2 mm	WAS4-1,5-2FKM3/S89/XOR 8012668	...-2-/... 8012669	...-5-/... 8012670
		<b>PUR/PVC, grau</b> 4 x 0.34 mm <sup>2</sup> / Ø 5.2 mm	WAS4-1,5-2FKM3/S89/S90 8012662	...-2-/... 8012663	...-5-/... 8012664
		<b>PUR, halogenfrei, orange</b> 4 x 0.34 mm <sup>2</sup> / Ø 4.6 mm	WAS4-1,5-2FKM3/S89/S74 8012674	...-2-/... 8012675	...-5-/... 8012676
<b>PUR, halogenfrei, grau</b> 4 x 0.34 mm <sup>2</sup> / Ø 5.2 mm	WAS4-1,5-2FKM3/S89/S366 auf Anfrage	...-2-/... auf Anfrage	...-5-/... auf Anfrage		
<b>PUR, strahlenvernetzt, orange</b> 4 x 0.34 mm <sup>2</sup> / Ø 4.4 mm	WAS4-1,5-2FKM3/S89/S398 auf Anfrage	...-2-/... auf Anfrage	...-5-/... auf Anfrage		
<b>3-polig</b> 		Standardleitungslängen			
		1.5 m	2 m	5 m	
		<b>PVC, grau</b> 4 x 0.34 mm <sup>2</sup> / Ø 5.2 mm	WAS4-1,5-2FKM3/S89/P00 8012656	...-2-/... 8012657	...-5-/... 8012658
		<b>PVC, strahlenvernetzt, orange</b> 4 x 0.34 mm <sup>2</sup> / Ø 5.2 mm	WAS4-1,5-2FKM3/S89/XOR 8012668	...-2-/... 8012669	...-5-/... 8012670
		<b>PUR/PVC, grau</b> 4 x 0.34 mm <sup>2</sup> / Ø 5.2 mm	WAS4-1,5-2FKM3/S89/S90 8012662	...-2-/... 8012663	...-5-/... 8012664
		<b>PUR, halogenfrei, orange</b> 4 x 0.34 mm <sup>2</sup> / Ø 4.6 mm	WAS4-1,5-2FKM3/S89/S74 8012674	...-2-/... 8012675	...-5-/... 8012676
<b>PUR, halogenfrei, grau</b> 4 x 0.34 mm <sup>2</sup> / Ø 5.2 mm	WAS4-1,5-2FKM3/S89/S366 auf Anfrage	...-2-/... auf Anfrage	...-5-/... auf Anfrage		
<b>PUR, strahlenvernetzt, orange</b> 4 x 0.34 mm <sup>2</sup> / Ø 4.4 mm	WAS4-1,5-2FKM3/S89/S398 auf Anfrage	...-2-/... auf Anfrage	...-5-/... auf Anfrage		

STAND: 07.2005

Irrtümer und Änderungen vorbehalten

# 2fach-Verteilersysteme

## Blockverteiler, Stecker M12 x 1 mit Leitung - 2 x Kupplung M12 x 1 mit 3-fach LED



Verteiler	Blockverteiler, mit Kabel, gerade, 4/3-polig
Steckverbinder	Stecker, M12 x 1, gerade, 4-polig
Griffkörper	Kunststoff, TPU, blau
Überwurfmutter/-schraube	Metall, CuZn, vernickelt
Kontaktträger	Kunststoff, TPU, schwarz
Kontakte	Metall, CuZn, vergoldet
Steckverbinder	Kupplung, 2x, M12 x 1, gerade, 3-polig
Griffkörper	Kunststoff, TPU, blau
Überwurfmutter/-schraube	Metall, CuZn, vernickelt
Kontaktträger	Kunststoff, TPU, schwarz
Kontakte	Metall, CuZn, vergoldet
Dichtung	Kunststoff, FPM (Viton)
Bemessungsspannung	10 ...30
Strombelastbarkeit	4 A
Isolationswiderstand	$\geq 10^9 \Omega$
Durchgangswiderstand	$\leq 5 \text{ m}\Omega$
Verschmutzungsgrad	3/2
Betriebsspannungsanzeige	LED, grün
Schaltzustandsanzeige	LED, gelb
Schaltfunktion	pnp
Umgebungstemperatur Verteiler	-30 ... +90 °C
Schutzart	IP67
Mechanische Lebensdauer	max. 100 Steckzyklen

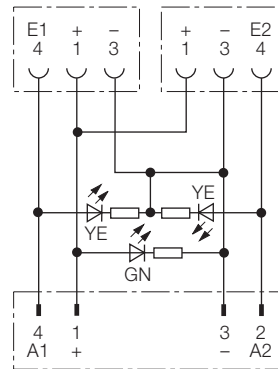
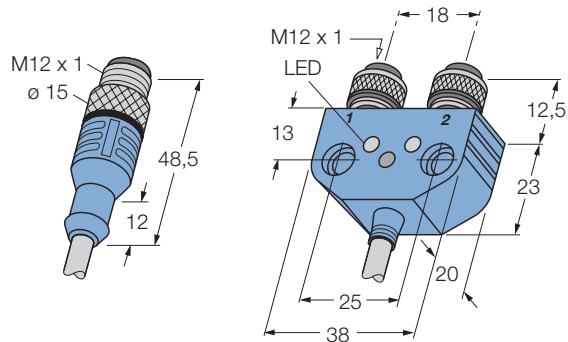

Belegung	Leitungsqualität Adernaufbau	Standardleitungslängen			
		0.3 m	0.6 m	1 m	
<b>4-polig</b> 	<b>PVC, grau</b> 4 x 0.34 mm <sup>2</sup> / Ø 5.2 mm	WAS4-0,3-2FKM3P3/S89/P00 auf Anfrage	...-0.6-/... auf Anfrage	...-1-/... auf Anfrage	
	<b>PVC, strahlenvernetzt, orange</b> 4 x 0.34 mm <sup>2</sup> / Ø 5.2 mm	WAS4-0,3-2FKM3P3/S89/XOR auf Anfrage	...-0.6-/... auf Anfrage	...-1-/... auf Anfrage	
	<b>PUR/PVC, grau</b> 4 x 0.34 mm <sup>2</sup> / Ø 5.2 mm	WAS4-0,3-2FKM3P3/S89/S90 auf Anfrage	...-0.6-/... auf Anfrage	...-1-/... auf Anfrage	
	<b>PUR, halogenfrei, orange</b> 4 x 0.34 mm <sup>2</sup> / Ø 4.6 mm	WAS4-0,3-2FKM3P3/S89/S74 auf Anfrage	...-0.6-/... 8015522	...-1-/... 8015523	
	<b>PUR, halogenfrei, grau</b> 4 x 0.34 mm <sup>2</sup> / Ø 5.2 mm	WAS4-0,3-2FKM3P3/S89/S366 auf Anfrage	...-0.6-/... auf Anfrage	...-1-/... auf Anfrage	
	<b>PUR, strahlenvernetzt, orange</b> 4 x 0.34 mm <sup>2</sup> / Ø 4.4 mm	WAS4-0,3-2FKM3P3/S89/S398 auf Anfrage	...-0.6-/... auf Anfrage	...-1-/... auf Anfrage	
<b>3-polig</b> 		Standardleitungslängen			
		1.5 m	2 m	5 m	
		<b>PVC, grau</b> 4 x 0.34 mm <sup>2</sup> / Ø 5.2 mm	WAS4-1,5-2FKM3P3/S89/P00 auf Anfrage	...-2-/... auf Anfrage	...-5-/... auf Anfrage
		<b>PVC, strahlenvernetzt, orange</b> 4 x 0.34 mm <sup>2</sup> / Ø 5.2 mm	WAS4-1,5-2FKM3P3/S89/XOR auf Anfrage	...-2-/... auf Anfrage	...-5-/... auf Anfrage
		<b>PUR/PVC, grau</b> 4 x 0.34 mm <sup>2</sup> / Ø 5.2 mm	WAS4-1,5-2FKM3P3/S89/S90 auf Anfrage	...-2-/... auf Anfrage	...-5-/... auf Anfrage
		<b>PUR, halogenfrei, orange</b> 4 x 0.34 mm <sup>2</sup> / Ø 4.6 mm	WAS4-1,5-2FKM3P3/S89/S74 auf Anfrage	...-2-/... auf Anfrage	...-5-/... auf Anfrage
		<b>PUR, halogenfrei, grau</b> 4 x 0.34 mm <sup>2</sup> / Ø 5.2 mm	WAS4-1,5-2FKM3P3/S89/S366 auf Anfrage	...-2-/... auf Anfrage	...-5-/... auf Anfrage
<b>PUR, strahlenvernetzt, orange</b> 4 x 0.34 mm <sup>2</sup> / Ø 4.4 mm	WAS4-1,5-2FKM3P3/S89/S398 auf Anfrage	...-2-/... auf Anfrage	...-5-/... auf Anfrage		

STAND: 07.2005  
Irrtümer und Änderungen vorbehalten

# 2fach-Verteilersysteme

## Y-Verteiler, Kupplung M12 x 1 - 2 x Stecker M12 x 1 mit Leitung

**TURCK**

Industrielle  
Automation

Verteiler  
Steckverbinder  
Griffkörper  
Überwurfmutter/-schraube  
Kontaktträger  
Kontakte  
Dichtung

Y-Verteiler, mit Kabel, 4/3-polig  
Kupplung, M12 x 1, gerade, 4-polig  
Kunststoff, TPU, blau  
Metall, CuZn, vernickelt  
Kunststoff, TPU, schwarz  
Metall, CuZn, vergoldet  
Kunststoff, FPM (Viton)

Steckverbinder  
Griffkörper  
Überwurfmutter/-schraube  
Kontaktträger  
Kontakte

Stecker, 2x, M12 x 1, gerade, 3-polig  
Kunststoff, TPU, blau  
Metall, CuZn, vernickelt  
Kunststoff, TPU, schwarz  
Metall, CuZn, vergoldet

Bemessungsspannung  
Strombelastbarkeit  
Isolationswiderstand  
Durchgangswiderstand  
Verschmutzungsgrad

max. 250 V  
4 A  
 $\geq 10^9 \Omega$   
 $\leq 5 \text{ m}\Omega$   
3/2

Umgebungstemperatur Verteiler  
Schutzart  
Mechanische Lebensdauer

-30 ... +90 °C  
IP67  
max. 100 Steckzyklen

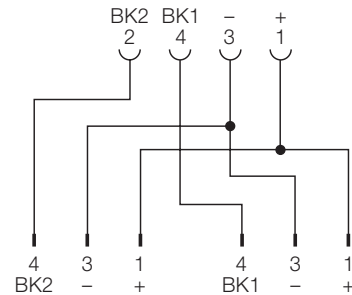
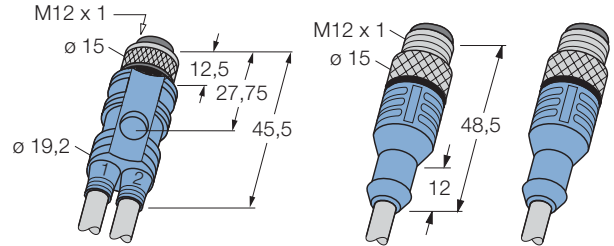

Belegung	Leitungsqualität Adernaufbau	Standardleitungslängen			
		0.3 m	0.6 m	1 m	
<b>4-polig</b> 	<b>PVC, grau</b> 4 x 0.34 mm <sup>2</sup> / Ø 5.2 mm	FKM4-2WAS3-0,3/0,3/P00 8008096	...-0.6-/... 8008101	...-1-/... 8009622	
	<b>PVC, strahlenvernetzt, orange</b> 4 x 0.34 mm <sup>2</sup> / Ø 5.2 mm	FKM4-2WAS3-0,3/0,3/XOR 8008098	...-0.6-/... 8008103	...-1-/... 8009624	
	<b>PUR/PVC, grau</b> 4 x 0.34 mm <sup>2</sup> / Ø 5.2 mm	FKM4-2WAS3-0,3/0,3/S90 8008097	...-0.6-/... 8008102	...-1-/... 8009623	
	<b>PUR, halogenfrei, orange</b> 4 x 0.34 mm <sup>2</sup> / Ø 4.6 mm	FKM4-2WAS3-0,3/0,3/S74 8008100	...-0.6-/... 8008105	...-1-/... 8009626	
	<b>PUR, halogenfrei, grau</b> 4 x 0.34 mm <sup>2</sup> / Ø 5.2 mm	FKM4-2WAS3-0,3/0,3/S366 8026161	...-0.6-/... 8026162	...-1-/... 8026163	
	<b>PUR, strahlenvernetzt, orange</b> 4 x 0.34 mm <sup>2</sup> / Ø 4.4 mm	FKM4-2WAS3-0,3-0,3/S398 8017860	...-0.6-/... 8019469	...-1-/... 8018368	
<b>3-polig</b> 		Standardleitungslängen			
		1.5 m	2 m	5 m	
		<b>PVC, grau</b> 4 x 0.34 mm <sup>2</sup> / Ø 5.2 mm	FKM4-2WAS3-1,5/1,5/P00 8008106	...-2-/... 8009627	...-5-/... 8009632
		<b>PVC, strahlenvernetzt, orange</b> 4 x 0.34 mm <sup>2</sup> / Ø 5.2 mm	FKM4-2WAS3-1,5/1,5/XOR 8008108	...-2-/... 8009629	...-5-/... 8009634
		<b>PUR/PVC, grau</b> 4 x 0.34 mm <sup>2</sup> / Ø 5.2 mm	FKM4-2WAS3-1,5/1,5/S90 8008107	...-2-/... 8009628	...-5-/... 8009633
		<b>PUR, halogenfrei, orange</b> 4 x 0.34 mm <sup>2</sup> / Ø 4.6 mm	FKM4-2WAS3-1,5/1,5/S74 8008110	...-2-/... 8009631	...-5-/... 8009636
<b>3-polig</b> 		<b>PUR, halogenfrei, grau</b> 4 x 0.34 mm <sup>2</sup> / Ø 5.2 mm	FKM4-2WAS3-1,5/1,5/S366 8026164	...-2-/... 8026165	...-5-/... 8026166
		<b>PUR, strahlenvernetzt, orange</b> 4 x 0.34 mm <sup>2</sup> / Ø 4.4 mm	FKM4-2WAS3-1,5/1,5/S398 8026224	...-2-/... 8018927	...-5-/... 8026225

STAND: 07.2005

Irrtümer und Änderungen vorbehalten

11

# 2fach-Verteilersysteme

## Y - Verteiler, Stecker M12 x 1 -

### 2 x Kupplung M12 x 1 mit Leitung



Verteiler	Y-Verteiler, mit Kabel, 4/3-polig
Steckverbinder	Stecker, M12 x 1, gerade, 4-polig
Griffkörper	Kunststoff, TPU, blau
Überwurfmutter/-schraube	Metall, CuZn, vernickelt
Kontaktträger	Kunststoff, TPU, schwarz
Kontakte	Metall, CuZn, vergoldet
Steckverbinder	Kupplung, 2x, M12 x 1, gerade, 3-polig
Griffkörper	Kunststoff, TPU, blau
Überwurfmutter/-schraube	Metall, CuZn, vernickelt
Kontaktträger	Kunststoff, TPU, schwarz
Kontakte	Metall, CuZn, vergoldet
Dichtung	Kunststoff, FPM (Viton)
Bemessungsspannung	max. 250 V
Strombelastbarkeit	4 A
Isolationswiderstand	≥ 10 <sup>9</sup> Ω
Durchgangswiderstand	≤ 5 mΩ
Verschmutzungsgrad	3/2
Umgebungstemperatur Verteiler	-30 ... +90 °C
Schutzart	IP67
Mechanische Lebensdauer	max. 100 Steckzyklen

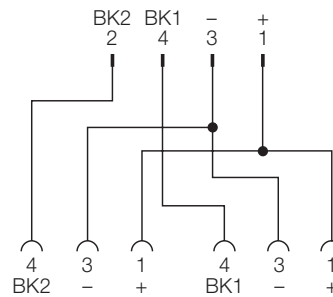
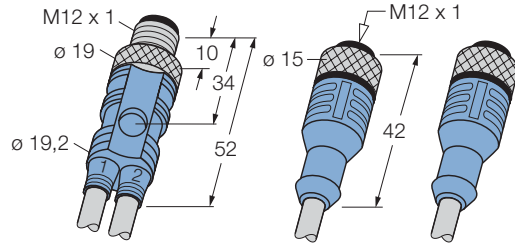

Belegung	Leitungsqualität Adernaufbau	Standardleitungslängen		
		0.3 m	0.6 m	1 m
<b>4-polig</b> 	<b>PVC, grau</b> 4 x 0.34 mm <sup>2</sup> / Ø 5.2 mm	FSM4-2WAK3-0,3/0,3/P00 8008065	...-0.6-/... 8008070	...-1-/... 8009560
	<b>PVC, strahlenvernetzt, orange</b> 4 x 0.34 mm <sup>2</sup> / Ø 5.2 mm	FSM4-2WAK3-0,3/0,3/XOR 8008067	...-0.6-/... 8008072	...-1-/... 8009562
	<b>PUR/PVC, grau</b> 4 x 0.34 mm <sup>2</sup> / Ø 5.2 mm	FSM4-2WAK3-0,3/0,3/S90 8008066	...-0.6-/... 8008071	...-1-/... 8009561
	<b>PUR, halogenfrei, orange</b> 4 x 0.34 mm <sup>2</sup> / Ø 4.6 mm	FSM4-2WAK3-0,3/0,3/S74 8008069	...-0.6-/... 8008074	...-1-/... 8009567
	<b>PUR, halogenfrei, grau</b> 4 x 0.34 mm <sup>2</sup> / Ø 5.2 mm	FSM4-2WAK3-0,3/0,3/S366 8026168	...-0.6-/... 8026169	...-1-/... 8026170
	<b>PUR, strahlenvernetzt, orange</b> 4 x 0.34 mm <sup>2</sup> / Ø 4.4 mm	FSM4-2WAK3-0,3/0,3/S398 8017324	...-0.6-/... 8018817	...-1-/... 8018058
<b>3-polig</b> 	<b>Standardleitungslängen</b>			
		<b>1.5 m</b>	<b>2 m</b>	<b>5 m</b>
	<b>PVC, grau</b> 4 x 0.34 mm <sup>2</sup> / Ø 5.2 mm	FSM4-2WAK3-1,5/1,5/P00 8008075	...-2-/... 8009570	...-5-/... 8009580
	<b>PVC, strahlenvernetzt, orange</b> 4 x 0.34 mm <sup>2</sup> / Ø 5.2 mm	FSM4-2WAK3-1,5/1,5/XOR 8008077	...-2-/... 8009572	...-5-/... 8009582
	<b>PUR/PVC, grau</b> 4 x 0.34 mm <sup>2</sup> / Ø 5.2 mm	FSM4-2WAK3-1,5/1,5/S90 8008076	...-2-/... 8009571	...-5-/... 8009581
	<b>PUR, halogenfrei, orange</b> 4 x 0.34 mm <sup>2</sup> / Ø 4.6 mm	FSM4-2WAK3-1,5/1,5/S74 8008078	...-2-/... 8009577	...-5-/... 8009587
<b>3-polig</b> 	<b>PUR, halogenfrei, grau</b> 4 x 0.34 mm <sup>2</sup> / Ø 5.2 mm	FSM4-2WAK3-1,5/1,5/S366 8026171	...-2-/... 8026172	...-5-/... 8026173
	<b>PUR, strahlenvernetzt, orange</b> 4 x 0.34 mm <sup>2</sup> / Ø 4.4 mm	FSM2-2WAK3-1,5/1,5/S398 8018818	...-2-/... 8018753	...-5-/... 8018820

STAND: 07.2005  
Irrtümer und Änderungen vorbehalten

# 2fach-Verteilersysteme

## Y- Verteiler, Kupplung M12 x 1 - 2 x Stecker Ø 8 mm mit Leitung

**TURCK**

Industrielle  
Automation

Verteiler  
Steckverbinder  
Griffkörper  
Überwurfmutter/-schraube  
Kontaktträger  
Kontakte  
Dichtung

Y-Verteiler, mit Kabel, 4/3-polig  
Kupplung, M12 x 1, gerade, 4-polig  
Kunststoff, TPU, blau  
Metall, CuZn, vernickelt  
Kunststoff, TPU, schwarz  
Metall, CuZn, vergoldet  
Kunststoff, FPM (Viton)

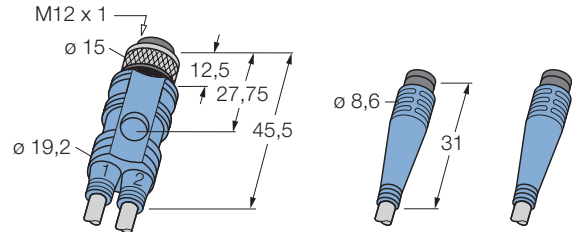

Steckverbinder  
Griffkörper  
Kontaktträger  
Kontakte

Stecker, 2x, Ø 8 mm, gerade, 3-polig  
Kunststoff, TPU, blau  
Kunststoff, PA 6-3-T, schwarz  
Metall, CuZn, vergoldet

Bemessungsspannung  
Strombelastbarkeit  
Isolationswiderstand  
Durchgangswiderstand  
Verschmutzungsgrad

max. 60 V  
4 A  
 $\geq 10^9 \Omega$   
 $\leq 5 \text{ m}\Omega$   
3/2

Umgebungstemperatur Verteiler  
Schutzart  
Mechanische Lebensdauer

-30 ... +90 °C  
IP67  
max. 100 Steckzyklen

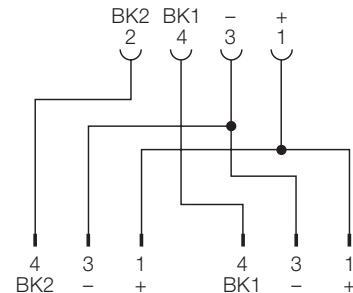

Belegung	Leitungsqualität Adernaufbau	Standardleitungslängen			
		0.3 m	0.6 m	1 m	
<b>4-polig</b> 	<b>PVC, grau</b> 4 x 0.25 mm <sup>2</sup> / Ø 4.4 mm	FKM4-2SP3-0,3/0,3/P00 8008085	...-0.6/-/... 8008088	...-1/-/... 8009608	
	<b>PVC, strahlenvernetzt, orange</b> 4 x 0.25 mm <sup>2</sup> / Ø 4.4 mm	FKM4-2SP3-0,3/0,3/XOR 8009620	...-0.6/-/... 8008090	...-1/-/... 8009610	
	<b>PUR/PVC, grau</b> 4 x 0.25 mm <sup>2</sup> / Ø 4.4 mm	FKM4-2SP3-0,3/0,3/S90 8008086	...-0.6/-/... 8008089	...-1/-/... 8009609	
	<b>PUR, halogenfrei, orange</b> 4 x 0.25 mm <sup>2</sup> / Ø 4.4 mm	FKM4-2SP3-0,3/0,3/S74 8008087	...-0.6/-/... 8008091	...-1/-/... 8009611	
	<b>PUR, halogenfrei, grau</b> 4 x 0.25 mm <sup>2</sup> / Ø 4.4 mm	FKM4-2SP3-0,3/0,3/S366 8026175	...-0.6/-/... 8026176	...-1/-/... 8026177	
	<b>PUR, strahlenvernetzt, orange</b> 4 x 0.34 mm <sup>2</sup> / Ø 4.4 mm	FKM4-2SP3-0,3/0,3/S77/S398 8026182	...-0.6/-/... 8026183	...-1/-/... 8026184	
<b>3-polig</b> 		Standardleitungslängen			
		1.5 m	2 m	5 m	
		<b>PVC, grau</b> 4 x 0.25 mm <sup>2</sup> / Ø 4.4 mm	FKM4-2SP3-1,5/1,5/P00 8008092	...-2/-/... 8009612	...-5/-/... 8009616
		<b>PVC, strahlenvernetzt, orange</b> 4 x 0.25 mm <sup>2</sup> / Ø 4.4 mm	FKM4-2SP3-1,5/1,5/XOR 8008094	...-2/-/... 8009614	...-5/-/... 8009618
		<b>PUR/PVC, grau</b> 4 x 0.25 mm <sup>2</sup> / Ø 4.4 mm	FKM4-2SP3-1,5/1,5/S90 8008093	...-2/-/... 8009613	...-5/-/... 8009617
		<b>PUR, halogenfrei, orange</b> 4 x 0.25 mm <sup>2</sup> / Ø 4.4 mm	FKM4-2SP3-1,5/1,5/S74 8008095	...-2/-/... 8009615	...-5/-/... 8009619
<b>PUR, halogenfrei, grau</b> 4 x 0.25 mm <sup>2</sup> / Ø 4.4 mm	FKM4-2SP3-1,5/1,5/S366 8026178	...-2/-/... 8026179	...-5/-/... 8026180		
<b>PUR, strahlenvernetzt, orange</b> 4 x 0.34 mm <sup>2</sup> / Ø 4.4 mm	FKM4-2SP3-1,5/1,5/S77/S398 8026185	...-2/-/... 8026186	...-5/-/... 8026187		

STAND: 07.2005

Irrtümer und Änderungen vorbehalten

# 2fach-Verteilersysteme

## Y - Verteiler, Kupplung M12 x 1 -

### 2 x Stecker M8 x 1 mit Leitung, schraubbar



Verteiler	Y-Verteiler, mit Kabel, schraubbar, 4/3-polig
Steckverbinder	Kupplung, M12 x 1, gerade, 4-polig
Griffkörper	Kunststoff, TPU, blau
Überwurfmutter/-schraube	Metall, CuZn, vernickelt
Kontaktträger	Kunststoff, TPU, schwarz
Kontakte	Metall, CuZn, vergoldet
Dichtung	Kunststoff, FPM (Viton)
Steckverbinder	Stecker, 2x, M8 x 1, gerade, 3-polig
Griffkörper	Kunststoff, TPU, blau
Überwurfmutter/-schraube	Metall, CuZn, vernickelt
Kontaktträger	Kunststoff, TPU, schwarz
Kontakte	Metall, CuZn, vergoldet
Bemessungsspannung	max. 60 V
Strombelastbarkeit	4 A
Isolationswiderstand	$\geq 10^9 \Omega$
Durchgangswiderstand	$\leq 5 \text{ m}\Omega$
Verschmutzungsgrad	3/2
Umgebungstemperatur Verteiler	-30 ... +90 °C
Schutzart	IP67
Mechanische Lebensdauer	max. 100 Steckzyklen

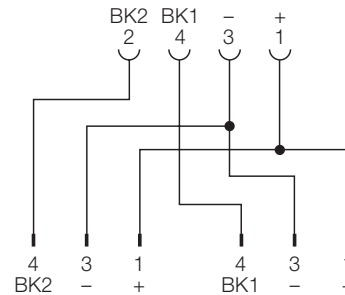
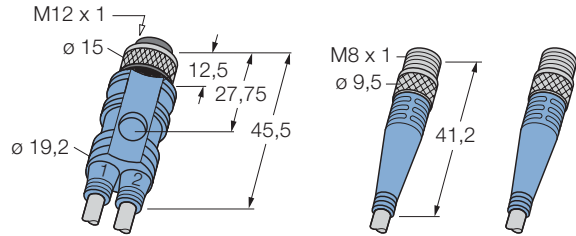

Belegung	Leitungsqualität Adernaufbau	Standardleitungslängen		
		0.3 m	0.6 m	1 m
<b>4-polig</b> 	<b>PVC, grau</b> 4 x 0.25 mm <sup>2</sup> / Ø 4.4 mm	FKM4-2SSP3-0,3/0,3/P00 8008126	...-0.6-/... 8008130	...-1-/... 8009657
	<b>PVC, strahlenvernetzt, orange</b> 4 x 0.25 mm <sup>2</sup> / Ø 4.4 mm	FKM4-2SSP3-0,3/0,3/XOR 8008128	...-0.6-/... 8008132	...-1-/... 8009659
	<b>PUR/PVC, grau</b> 4 x 0.25 mm <sup>2</sup> / Ø 4.4 mm	FKM4-2SSP3-0,3/0,3/S90 8008127	...-0.6-/... 8008131	...-1-/... 8009658
	<b>PUR, halogenfrei, orange</b> 4 x 0.25 mm <sup>2</sup> / Ø 4.4 mm	FKM4-2SSP3-0,3/0,3/S74 8008129	...-0.6-/... 8008133	...-1-/... 8009661
	<b>PUR, halogenfrei, grau</b> 4 x 0.25 mm <sup>2</sup> / Ø 4.4 mm	FKM4-2SSP3-0,3/0,3/S366 8026189	...-0.6-/... 8026190	...-1-/... 8026191
	<b>PUR, strahlenvernetzt, orange</b> 4 x 0.34 mm <sup>2</sup> / Ø 4.4 mm	FKM4-2SSP3-0,3/0,3/S77/S398 8015606	...-0.6-/... 8026227	...-1-/... 8026228
<b>3-polig</b> 	<b>Standardleitungslängen</b>			
		1.5 m	2 m	5 m
	<b>PVC, grau</b> 4 x 0.25 mm <sup>2</sup> / Ø 4.4 mm	FKM4-2SSP3-1,5/1,5/P00 8008134	...-2-/... 8009662	...-5-/... 8009667
	<b>PVC, strahlenvernetzt, orange</b> 4 x 0.25 mm <sup>2</sup> / Ø 4.4 mm	FKM4-2SSP3-1,5/1,5/XOR 8008136	...-2-/... 8009664	...-5-/... 8009669
	<b>PUR/PVC, grau</b> 4 x 0.25 mm <sup>2</sup> / Ø 4.4 mm	FKM4-2SSP3-1,5/1,5/S90 8008135	...-2-/... 8009663	...-5-/... 8009668
	<b>PUR, halogenfrei, orange</b> 4 x 0.25 mm <sup>2</sup> / Ø 4.4 mm	FKM4-2SSP3-1,5/1,5/S74 8008137	...-2-/... 8009666	...-5-/... 8009671
<b>PUR, halogenfrei, grau</b> 4 x 0.25 mm <sup>2</sup> / Ø 4.4 mm	FKM4-2SSP3-1,5/1,5/S366 8026192	...-2-/... 8026193	...-5-/... 8026194	
<b>PUR, strahlenvernetzt, orange</b> 4 x 0.34 mm <sup>2</sup> / Ø 4.4 mm	FKM4-2SSP3-1,5/1,5/S77/S398 8026229	...-2-/... 8026230	...-5-/... 8026231	

STAND: 07.2005

Irrtümer und Änderungen vorbehalten

# 2fach-Verteilersysteme

## Y - Verteiler, Stecker M12 x 1 -

### 2 x Kupplung M8 x 1 mit Leitung, schraubbar

**TURCK**

Industrielle  
Automation

Verteiler Y-Verteiler, mit Kabel, schraubbar, 4/3-polig  
 Steckverbinder Stecker, M12 x 1, gerade, 4-polig  
 Griffkörper Kunststoff, TPU, blau  
 Überwurfmutter/-schraube Metall, CuZn, vernickelt  
 Kontaktträger Kunststoff, TPU, schwarz  
 Kontakte Metall, CuZn, vergoldet

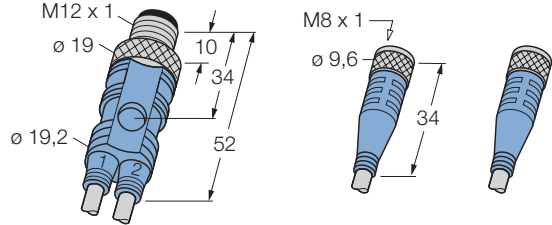

Steckverbinder Kupplung, 2x, M8 x 1, gerade, 3-polig  
 Griffkörper Kunststoff, TPU, blau  
 Überwurfmutter/-schraube Metall, CuZn, vernickelt  
 Kontaktträger Kunststoff, TPU, schwarz  
 Kontakte Metall, CuZn, vergoldet  
 Dichtung Kunststoff, FPM (Viton)

Bemessungsspannung max. 60 V  
 Strombelastbarkeit 4 A  
 Isolationswiderstand  $\geq 10^9 \Omega$   
 Durchgangswiderstand  $\leq 5 \text{ m}\Omega$   
 Verschmutzungsgrad 3/2  
 Umgebungstemperatur Verteiler -30 ... +90 °C  
 Schutzart IP67  
 Mechanische Lebensdauer max. 100 Steckzyklen

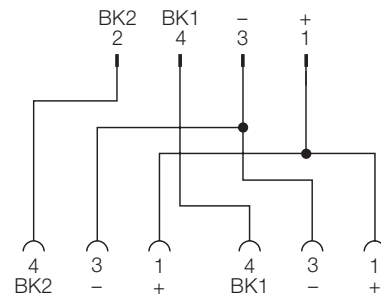

Belegung	Leitungsqualität	Standardleitungslängen			
		0.3 m	0.6 m	1 m	
<b>4-polig</b> 	<b>PVC, grau</b> 4 x 0.25 mm <sup>2</sup> / Ø 4.4 mm	FSM4-2SKP3-0,3/0,3/P00 8008053	...-0.6/-/... 8008057	...-1/-/... 8009541	
	<b>PVC, strahlenvernetzt, orange</b> 4 x 0.25 mm <sup>2</sup> / Ø 4.4 mm	FSM4-2SKP3-0,3/0,3/XOR 8008055	...-0.6/-/... 8008059	...-1/-/... 8009543	
	<b>PUR/PVC, grau</b> 4 x 0.25 mm <sup>2</sup> / Ø 4.4 mm	FSM4-2SKP3-0,3/0,3/S90 8008054	...-0.6/-/... 8008058	...-1/-/... 8009542	
	<b>PUR, halogenfrei, orange</b> 4 x 0.25 mm <sup>2</sup> / Ø 4.4 mm	FSM4-2SKP3-0,3/0,3/S74 8008056	...-0.6/-/... 8008060	...-1/-/... 8009545	
	<b>PUR, halogenfrei, grau</b> 4 x 0.25 mm <sup>2</sup> / Ø 4.4 mm	FSM4-2SKP3-0,3/0,3/S366 8026196	...-0.6/-/... 8026197	...-1/-/... 8026198	
	<b>PUR, strahlenvernetzt, orange</b> 4 x 0.34 mm <sup>2</sup> / Ø 4.4 mm	FSM4-2SKP3-0,3/0,3/S77/S398 8026233	...-0.6/-/... 8018846	...-1/-/... 8021290	
<b>3-polig</b> 		Standardleitungslängen			
		1.5 m	2 m	5 m	
		<b>PVC, grau</b> 4 x 0.25 mm <sup>2</sup> / Ø 4.4 mm	FSM4-2SKP3-1,5/1,5/P00 8008061	...-2/-/... 8009546	...-5/-/... 8009551
		<b>PVC, strahlenvernetzt, orange</b> 4 x 0.25 mm <sup>2</sup> / Ø 4.4 mm	FSM4-2SKP3-1,5/1,5/XOR 8008063	...-2/-/... 8009548	...-5/-/... 8009553
		<b>PUR/PVC, grau</b> 4 x 0.25 mm <sup>2</sup> / Ø 4.4 mm	FSM4-2SKP3-1,5/1,5/S90 8008062	...-2/-/... 8009547	...-5/-/... 8009552
		<b>PUR, halogenfrei, orange</b> 4 x 0.25 mm <sup>2</sup> / Ø 4.4 mm	FSM4-2SKP3-1,5/1,5/S74 8008064	...-2/-/... 8009550	...-5/-/... 8009555
<b>PUR, halogenfrei, grau</b> 4 x 0.25 mm <sup>2</sup> / Ø 4.4 mm	FSM4-2SKP3-1,5/1,5/S366 8026199	...-2/-/... 8026200	...-5/-/... 8026201		
<b>PUR, strahlenvernetzt, orange</b> 4 x 0.34 mm <sup>2</sup> / Ø 4.4 mm	FSM4-2SKP3-1,5/1,5/S77/S38 8021806	...-2/-/... 8026234	...-5/-/... 8026235		

STAND: 07.2005

Irrtümer und Änderungen vorbehalten

# 2fach-Verteilersysteme

## Y - Verteiler, Stecker M12 x 1 -

### 2 x Kupplung Ø 8 mm mit Leitung, schnappbar



Verteiler	Y-Verteiler, mit Kabel, schnappbar, 4/3-polig
Steckverbinder	Stecker, M12 x 1, gerade, 4-polig
Griffkörper	Kunststoff, TPU, blau
Überwurfmutter/-schraube	Metall, CuZn, vernickelt
Kontaktträger	Kunststoff, TPU, schwarz
Kontakte	Metall, CuZn, vergoldet
Steckverbinder	Kupplung, 2x, Ø 8 mm, gerade, 3-polig
Griffkörper	Kunststoff, TPU, blau
Kontaktträger	Kunststoff, TPU, schwarz
Kontakte	Metall, CuZn, vergoldet
Dichtung	Kunststoff, FPM (Viton)
Bemessungsspannung	max. 60 V
Strombelastbarkeit	4 A
Isolationswiderstand	≥ 10 <sup>9</sup> Ω
Durchgangswiderstand	≤ 5 mΩ
Verschmutzungsgrad	3/2
Umgebungstemperatur Verteiler	-30 ... +90 °C
Schutzart	IP67
Mechanische Lebensdauer	max. 100 Steckzyklen

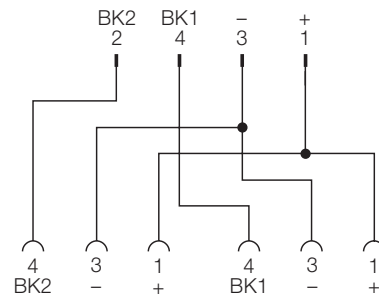
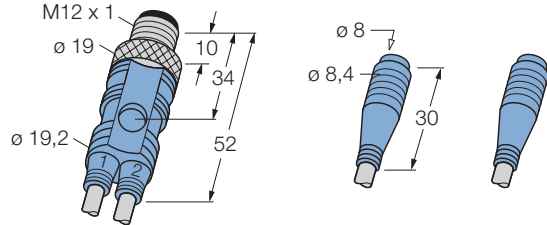

Belegung	Leitungsqualität Adernaufbau	Standardleitungslängen			
		0.3 m	0.6 m	1 m	
<b>4-polig</b> 	<b>PVC, grau</b> 4 x 0.25 mm <sup>2</sup> / Ø 4.4 mm	FSM4-2KP3-0,3/0,3/P00 8008140	...-0.6-/... 8008144	...-1-/... 8009676	
	<b>PVC, strahlenvernetzt, orange</b> 4 x 0.25 mm <sup>2</sup> / Ø 4.4 mm	FSM4-2KP3-0,3/0,3/XOR 8008142	...-0.6-/... 8008146	...-1-/... 8009678	
	<b>PUR/PVC, grau</b> 4 x 0.25 mm <sup>2</sup> / Ø 4.4 mm	FSM4-2KP3-0,3/0,3/S90 8008141	...-0.6-/... 8008145	...-1-/... 8009677	
	<b>PUR, halogenfrei, orange</b> 4 x 0.25 mm <sup>2</sup> / Ø 4.4 mm	FSM4-2KP3-0,3/0,3/S74 8008143	...-0.6-/... 8008147	...-1-/... 8009680	
	<b>PUR, halogenfrei, grau</b> 4 x 0.25 mm <sup>2</sup> / Ø 4.4 mm	FSM4-2KP3-0,3/0,3/S366 8026203	...-0.6-/... 8026204	...-1-/... 8026205	
	<b>PUR, strahlenvernetzt, orange</b> 4 x 0.34 mm <sup>2</sup> / Ø 4.4 mm	FSM4-2KP3-0,3/0,3/S77/S398 8026210	...-0.6-/... 8026211	...-1-/... 8026212	
<b>3-polig</b> 		Standardleitungslängen			
		1.5 m	2 m	5 m	
		<b>PVC, grau</b> 4 x 0.25 mm <sup>2</sup> / Ø 4.4 mm	FSM4-2KP3-1,5/1,5/P00 8008148	...-2-/... 8009681	...-5-/... 8009686
		<b>PVC, strahlenvernetzt, orange</b> 4 x 0.25 mm <sup>2</sup> / Ø 4.4 mm	FSM4-2KP3-1,5/1,5/XOR 8008150	...-2-/... 8009683	...-5-/... 8009688
		<b>PUR/PVC, grau</b> 4 x 0.25 mm <sup>2</sup> / Ø 4.4 mm	FSM4-2KP3-1,5/1,5/S90 8008149	...-2-/... 8009682	...-5-/... 8009687
		<b>PUR, halogenfrei, orange</b> 4 x 0.25 mm <sup>2</sup> / Ø 4.4 mm	FSM4-2KP3-1,5/1,5/S74 8008151	...-2-/... 8009685	...-5-/... 8009690
<b>PUR, halogenfrei, grau</b> 4 x 0.25 mm <sup>2</sup> / Ø 4.4 mm	FSM4-2KP3-1,5/1,5/S366 8026206	...-2-/... 8026207	...-5-/... 8026208		
<b>PUR, strahlenvernetzt, orange</b> 4 x 0.34 mm <sup>2</sup> / Ø 4.4 mm	FSM4-2KP3-1,5/1,5/S77/S398 8026213	...-2-/... 8026214	...-5-/... 8026215		

STAND: 07.2005  
Irrtümer und Änderungen vorbehalten



## 2fach-Verteilersysteme

### Y - Verteiler, Stecker M12 x 1 mit Leitung - 2 x Ventilstecker Bauform A, 2-polig + PE, PE gebrückt

**TURCK**

Industrielle  
Automation

Verteiler	Y-Verteiler, mit Kabel, 3/2-polig + PE
Steckverbinder	Stecker, M12 x 1, gerade, 3-polig + PE
Griffkörper	Kunststoff, TPU, blau
Überwurfmutter/-schraube	Metall, CuZn, vernickelt
Kontaktträger	Kunststoff, TPU, schwarz
Kontakte	Metall, CuZn, vergoldet
Steckverbinder	Ventilstecker, 2x, Bauform A, gerade, 2-polig + PE, PE gebrückt
Griffkörper	Kunststoff, TPU, schwarz
Kontaktträger	Kunststoff, TPU, schwarz
Lichtleiter	Kunststoff, PC-transparent
Kontakte	Metall, CuSn, versilbert
Dichtung	Kunststoff, TPU
Befestigungsmutter/-schraube	Metall, CuZn, vernickelt
Bemessungsspannung	max. 48 VAC/DC
Strombelastbarkeit	4 A
Isolationswiderstand	$\geq 10^9 \Omega$
Durchgangswiderstand	$\leq 5 \text{ m}\Omega$
Verschmutzungsgrad	3/2
Schaltzustandsanzeige	LED, gelb
Schutzbauteil	Varistor
Umgebungstemperatur Verteiler	-30 ... +90 °C
Schutzart	IP67
Mechanische Lebensdauer	max. 100 Steckzyklen

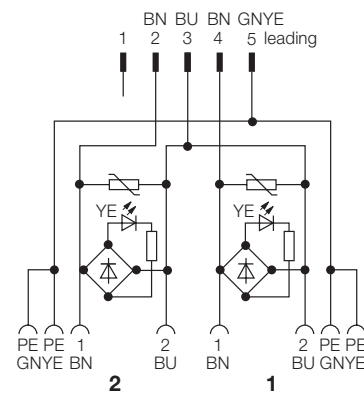
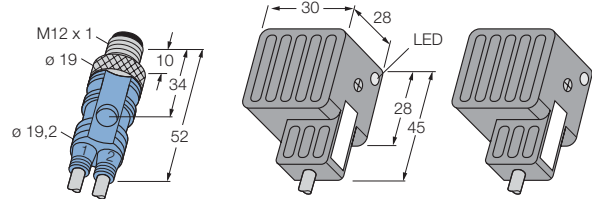

Belegung	Leitungsqualität	Standardleitungslängen					
		0.3 m	0.6 m	1 m			
<b>3-polig + PE</b> 	<b>PVC, grau</b> 3 x 0.34 mm <sup>2</sup> / Ø 5.2 mm <b>PVC, strahlenvernetzt, orange</b> 3 x 0.34 mm <sup>2</sup> / Ø 5.2 mm <b>PUR/PVC, grau</b> 3 x 0.34 mm <sup>2</sup> / Ø 5.2 mm <b>PUR, halogenfrei, orange</b> 3 x 0.34 mm <sup>2</sup> / Ø 5.2 mm <b>PUR, halogenfrei, grau</b> 3 x 0.75 mm <sup>2</sup> / Ø 6.2 mm <b>PUR, strahlenvernetzt, orange</b> 3 x 0.34 mm <sup>2</sup> / Ø 6.2 mm	FSM5-2VAS22-2.048-0,3/0,3/P00	...-0.6-/-...	...-1-/-...			
		8008115	8008119	8009638			
		FSM5-2VAS-22-2.048-0,3/XOR	...-0.6-/-...	...-1-/-...			
		8008117	8008121	8009640			
		FSM5-2VAS22-2.048-0,3/0,3/S90	...-0.6-/-...	...-1-/-...			
		8008116	8008120	8009639			
		FSM5-2VAS22-2.048-0,3/0,3/S74	...-0.6-/-...	...-1-/-...			
8008118	8008122	8009642					
<b>2-polig + PE, PE gebrückt</b> 	<b>PVC, grau</b> 3 x 0.34 mm <sup>2</sup> / Ø 5.2 mm <b>PVC, strahlenvernetzt, orange</b> 3 x 0.34 mm <sup>2</sup> / Ø 5.2 mm <b>PUR/PVC, grau</b> 3 x 0.34 mm <sup>2</sup> / Ø 5.2 mm <b>PUR, halogenfrei, orange</b> 3 x 0.34 mm <sup>2</sup> / Ø 5.2 mm <b>PUR, halogenfrei, grau</b> 3 x 0.75 mm <sup>2</sup> / Ø 6.2 mm <b>PUR, strahlenvernetzt, orange</b> 3 x 0.34 mm <sup>2</sup> / Ø 6.2 mm	FSM5-2VAS22-2.048-0,3/0,3/S366	...-0.6-/-...	...-1-/-...			
		8026217	8026218	8026219			
		FSM5-2VAS22-2.048-0,3/0,3/S398	...-0.6-/-...	...-1-/-...			
		8026237	8017828	8019404			
		Standardleitungslängen			1.5 m	2 m	5 m
		<b>2-polig + PE, PE gebrückt</b> 	<b>PVC, grau</b> 3 x 0.34 mm <sup>2</sup> / Ø 5.2 mm <b>PVC, strahlenvernetzt, orange</b> 3 x 0.34 mm <sup>2</sup> / Ø 5.2 mm <b>PUR/PVC, grau</b> 3 x 0.34 mm <sup>2</sup> / Ø 5.2 mm <b>PUR, halogenfrei, orange</b> 3 x 0.34 mm <sup>2</sup> / Ø 5.2 mm <b>PUR, halogenfrei, grau</b> 3 x 0.75 mm <sup>2</sup> / Ø 6.2 mm <b>PUR, strahlenvernetzt, orange</b> 3 x 0.34 mm <sup>2</sup> / Ø 6.2 mm	FSM5-2VAS22-2.048-1,5/1,5/P00	...-2-/-...	...-5-/-...	
				8009655	8009643	8009648	
FSM5-2VAS22-2.048-1,5/1,5/XOR	...-2-/-...			...-5-/-...			
8008124	8009645			8009650			
FSM5-2VAS22-2.048-1,5/1,5/S90	...-2-/-...			...-5-/-...			
8008123	8009644			8009649			
FSM5-2VAS22-2.048-1,5/1,5/S74	...-2-/-...			...-5-/-...			
8008125	8009647	8009652					
FSM5-2VAS22-2.048-1,5/1,5/S366	...-2-/-...	...-5-/-...					
8026220	8026221	8026223					
FSM5-2VAS22-2.048-1,5/1,5/S398	...-2-/-...	...-5-/-...					
8026238	8026239	8026240					

STAND: 07.2005

Irrtümer und Änderungen vorbehalten

# 2fach-Verteilersysteme

## Y-Verteiler mit Leitung, Stecker M8 x 1 - 2x Kupplung M8x1



Verteiler	Y-Verteiler, mit Kabel, schraubbar, 4/3-polig
Steckverbinder	Stecker, M8 x 1, gerade, 4-polig
Griffkörper	Kunststoff, TPU, blau
Überwurfmutter/-schraube	Metall, CuZn, vernickelt
Kontaktträger	Kunststoff, TPU, schwarz
Kontakte	Metall, CuZn, vergoldet
Steckverbinder	Kupplung, 2x, M8 x 1, gerade, 3-polig
Griffkörper	Kunststoff, TPU, blau
Überwurfmutter/-schraube	Metall, CuZn, Kanal 1: teflonisiert/ Kanal 2: vernickelt
Kontaktträger	Kunststoff, TPU, schwarz
Kontakte	Metall, CuZn, vergoldet
Dichtung	Kunststoff, FPM (Viton)
Bemessungsspannung	max. 30 V
Strombelastbarkeit	4 A
Isolationswiderstand	$\geq 10^9 \Omega$
Durchgangswiderstand	$\leq 5 \text{ m}\Omega$
Verschmutzungsgrad	3/2
Umgebungstemperatur Verteiler	-30 ... +90 °C
Schutzart	IP67
Mechanische Lebensdauer	max. 100 Steckzyklen

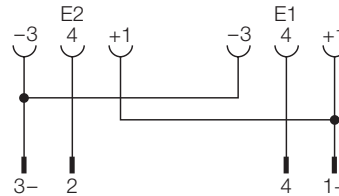
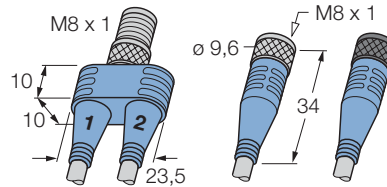

Belegung	Leitungsqualität Adernaufbau	Standardleitungslängen			
		0.3 m	0.6 m	1 m	
<b>4-polig</b>   <b>3-polig</b>   <b>3-polig</b> 	<b>PVC, grau</b> 3 x 0.25 mm <sup>2</sup> / Ø 4.4 mm	MB-SSP4-2SKP3-0,3/0,3/P00 8027861	...-0.6-/... 8027862	...-1-/... 8025704	
	<b>PVC, strahlenvernetzt, orange</b> 3 x 0.25 mm <sup>2</sup> / Ø 4.4 mm	MB-SSP4-2SKP3-0,3/0,3/XOR 8027882	...-0.6-/... 8027883	...-1-/... 8027884	
	<b>PUR/PVC, grau</b> 3 x 0.25 mm <sup>2</sup> / Ø 4.4 mm	MB-SSP4-2SKP3-0,3/0,3/S90 8027868	...-0.6-/... 8027869	...-1-/... 8027870	
	<b>PUR, halogenfrei, orange</b> 3 x 0.25 mm <sup>2</sup> / Ø 4.4 mm	MB-SSP4-2SKP3-0,3/0,3/S74 8027889	...-0.6-/... 8027890	...-1-/... 8027891	
	<b>PUR, halogenfrei, grau</b> 4 x 0.25 mm <sup>2</sup> / Ø 4.4 mm	MB-SSP4-2SKP3-0,3/0,3/S366 8027875	...-0.6-/... 8027876	...-1-/... 8027877	
	<b>PUR, strahlenvernetzt, orange</b> 3 x 0.34 mm <sup>2</sup> / Ø 4.4 mm	MB-SSP4-2SKP3-0,3/0,3/S77/S398 8027897	...-0.6-/... 8027898	...-1-/... 8027899	
	<b>Standardleitungslängen</b>				
			<b>1.5 m</b>	<b>2 m</b>	<b>5 m</b>
	<b>PVC, grau</b> 3 x 0.25 mm <sup>2</sup> / Ø 4.4 mm	MB-SSP4-2SKP3-1,5/1,5/P00 8027863	...-2-/... 8027864	...-5-/... 8027865	
	<b>PVC, strahlenvernetzt, orange</b> 3 x 0.25 mm <sup>2</sup> / Ø 4.4 mm	MB-SSP4-2SKP3-1,5/1,5/XOR 8027885	...-2-/... 8027886	...-5-/... 8027887	
<b>PUR/PVC, grau</b> 3 x 0.25 mm <sup>2</sup> / Ø 4.4 mm	MB-SSP4-2SKP3-1,5/1,5/S90 8027871	...-2-/... 8027872	...-5-/... 8027873		
<b>PUR, halogenfrei, orange</b> 3 x 0.25 mm <sup>2</sup> / Ø 4.4 mm	MB-SSP4-2SKP3-1,5/1,5/S74 8027892	...-2-/... 8027894	...-5-/... 8027895		
<b>PUR, halogenfrei, grau</b> 4 x 0.25 mm <sup>2</sup> / Ø 4.4 mm	MB-SSP4-2SKP3-1,5/1,5/S366 8027878	...-2-/... 8027879	...-5-/... 8027880		
<b>PUR, strahlenvernetzt, orange</b> 3 x 0.34 mm <sup>2</sup> / Ø 4.4 mm	MB-SSP4-2SKP3-1,5/1,5/S77/S398 8027900	...-2-/... 8027901	...-5-/... 8027902		

STAND: 07.2005

Irrtümer und Änderungen vorbehalten

# 2fach-Verteilersysteme

## Y-Verteiler mit Leitung, Stecker M8 x 1 mit LED - 2 x Kupplung M8 x 1

**TURCK**

Industrielle  
Automation

Verteiler Y-Verteiler, mit Kabel, schraubbar, 4/3-polig  
 Steckverbinder Stecker, M8 x 1, gerade, 4-polig  
 Griffkörper Kunststoff, TPU, transparent  
 Überwurfmutter/-schraube Metall, CuZn, vernickelt  
 Kontaktträger Kunststoff, TPU, schwarz  
 Kontakte Metall, CuZn, vergoldet

Steckverbinder Kupplung, 2x, M8 x 1, gerade, 3-polig  
 Griffkörper Kunststoff, TPU, blau  
 Überwurfmutter/-schraube Metall, CuZn, Kanal 1: teflonisiert/  
 Kanal 2: vernickelt  
 Kontaktträger Kunststoff, TPU, schwarz  
 Kontakte Metall, CuZn, vergoldet  
 Dichtung Kunststoff, FPM (Viton)

Bemessungsspannung max. 30 V  
 Strombelastbarkeit 4 A  
 Isolationswiderstand  $\geq 10^9 \Omega$   
 Durchgangswiderstand  $\leq 5 \text{ m}\Omega$   
 Verschmutzungsgrad 3/2

Umgebungstemperatur Verteiler -30 ... +90 °C  
 Schutzart IP67  
 Mechanische Lebensdauer max. 100 Steckzyklen

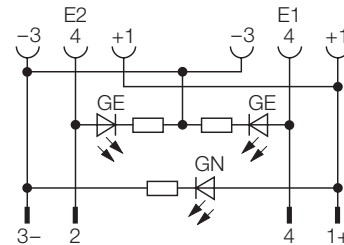
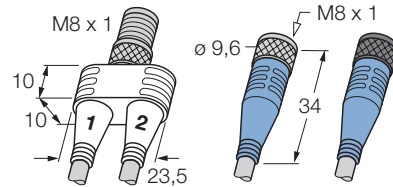

Belegung	Leitungsqualität Adernaufbau	Standardleitungslängen		
		0.3 m	0.6 m	1 m
<b>4-polig</b> 	<b>PVC, grau</b> 3 x 0.25 mm <sup>2</sup> / Ø 4.4 mm	MB-SSP4P3-2SKP3-0,3/0,3/P00 8028013	...-0.6/-/... 8028014	...-1/-/... 8025701
	<b>PVC, strahlenvernetzt, orange</b> 3 x 0.25 mm <sup>2</sup> / Ø 4.4 mm	MB-SSP4P3-2SKP3-0,3/0,3/XOR 8027923	...-0.6/-/... 8027924	...-1/-/... 8027925
	<b>PUR/PVC, grau</b> 3 x 0.25 mm <sup>2</sup> / Ø 4.4 mm	MB-SSP4P3-2SKP3-0,3/0,3/S90 8027906	...-0.6/-/... 8027908	...-1/-/... 8027909
	<b>PUR, halogenfrei, orange</b> 3 x 0.25 mm <sup>2</sup> / Ø 4.4 mm	MB-SSP4P3-2SKP3-0,3/0,3/S74 8027930	...-0.6/-/... 8027931	...-1/-/... 8027932
	<b>PUR, halogenfrei, grau</b> 4 x 0.25 mm <sup>2</sup> / Ø 4.4 mm	MB-SSP4P3-2SKP3-0,3/0,3/S366 8027916	...-0.6/-/... 8027917	...-1/-/... 8027918
	<b>PUR, strahlenvernetzt, orange</b> 3 x 0.34 mm <sup>2</sup> / Ø 4.4 mm	MB-SSP4P3-2SKP3-0,3/0,3/S77/S398 8027937	...-0.6/-/... 8027938	...-1/-/... 8027939
<b>3-polig</b> 	<b>Standardleitungslängen</b>			
		<b>1.5 m</b>	<b>2 m</b>	<b>5 m</b>
	<b>PVC, grau</b> 3 x 0.25 mm <sup>2</sup> / Ø 4.4 mm	MB-SSP4P3-2SKP3-1,5/1,5/P00 8028015	...-2/-/... 8028016	...-5/-/... 8028017
	<b>PVC, strahlenvernetzt, orange</b> 3 x 0.25 mm <sup>2</sup> / Ø 4.4 mm	MB-SSP4P3-2SKP3-1,5/1,5/XOR 8027926	...-2/-/... 8027927	...-5/-/... 8027928
	<b>PUR/PVC, grau</b> 3 x 0.25 mm <sup>2</sup> / Ø 4.4 mm	MB-SSP4P3-2SKP3-1,5/1,5/S90 8027910	...-2/-/... 8027913	...-5/-/... 8027914
	<b>PUR, halogenfrei, orange</b> 3 x 0.25 mm <sup>2</sup> / Ø 4.4 mm	MB-SSP4P3-2SKP3-1,5/1,5/S74 8027933	...-2/-/... 8027934	...-5/-/... 8027935
	<b>PUR, halogenfrei, grau</b> 4 x 0.25 mm <sup>2</sup> / Ø 4.4 mm	MB-SSP4P3-2SKP3-1,5/1,5/S366 8027919	...-2/-/... 8027920	...-5/-/... 8027921
	<b>PUR, strahlenvernetzt, orange</b> 3 x 0.34 mm <sup>2</sup> / Ø 4.4 mm	MB-SSP4P3-2SKP3-1,5/1,5/S77/S398 8027940	...-2/-/... 8027941	...-5/-/... 8027942

STAND: 07.2005

Irrtümer und Änderungen vorbehalten

# 2fach-Verteilersysteme

## Y-Verteiler mit Leitung, 2 x Kupplung M8 x 1 - Stecker M8 x 1



Verteiler	Y-Verteiler, mit Kabel, schraubbar, 3/4-polig
Steckverbinder	Kupplung, M8 x 1, gerade, 3-polig
Griffkörper	Kunststoff, TPU, blau
Überwurfmutter/-schraube	Metall, CuZn, Kanal 1 teflonisiert/ Kanal 2 vernickelt
Kontaktträger	Kunststoff, PA 6 GF, schwarz
Kontakte	Metall, CuZn, vergoldet
Dichtung	Kunststoff, FPM (Viton)
Steckverbinder	Stecker, 1x, M8 x 1, gerade, 4-polig
Griffkörper	Kunststoff, TPU, blau
Überwurfmutter/-schraube	Metall, CuZn, vernickelt
Kontaktträger	Kunststoff, TPU, schwarz
Kontakte	Metall, CuZn, vergoldet
Bemessungsspannung	max. 30 V
Strombelastbarkeit	4 A
Isolationswiderstand	$\geq 10^9 \Omega$
Durchgangswiderstand	$\leq 5 \text{ m}\Omega$
Verschmutzungsgrad	3/2
Umgebungstemperatur Verteiler	-30 ... +90 °C
Schutzart	IP67
Mechanische Lebensdauer	max. 100 Steckzyklen

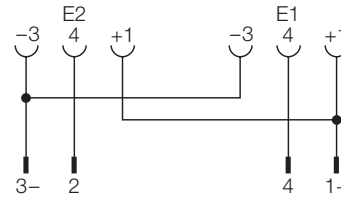
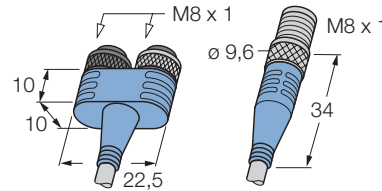

Belegung	Leitungsqualität Adernaufbau	Standardleitungslängen		
		0.3 m	0.6 m	1 m
<b>3-polig</b> 	<b>PVC, grau</b> 4 x 0.25 mm <sup>2</sup> / Ø 4.4 mm	MB-2SKP3-0,3-SSP4/P00 8027944	...-0.6-/... 8027945	...-1-/... 8025703
	<b>PVC, strahlenvernetzt, orange</b> 4 x 0.25 mm <sup>2</sup> / Ø 4.4 mm	MB-2SKP3-0,3-SSP4/XOR 8027964	...-0.6-/... 8027965	...-1-/... 8027966
	<b>PUR/PVC, grau</b> 4 x 0.25 mm <sup>2</sup> / Ø 4.4 mm	MB-2SKP3-0,3-SSP4/S90 8027950	...-0.6-/... 8027951	...-1-/... 8027952
	<b>PUR, halogenfrei, grau</b> 4 x 0.34 mm <sup>2</sup> / Ø 4.8 mm	MB-2SKP3-0,3-SSP4/S77/S366 8027957	...-0.6-/... 8027958	...-1-/... 8027959
	<b>PUR, strahlenvernetzt, orange</b> 4 x 0.34 mm <sup>2</sup> / Ø 4.8 mm	MB-2SKP3-0,3-SSP4/S77/S398 8027971	...-0.6-/... 8027972	...-1-/... 8027973
<b>3-polig</b> 	<b>Standardleitungslängen</b>			
		<b>1.5 m</b>	<b>2 m</b>	<b>5 m</b>
	<b>PVC, grau</b> 4 x 0.25 mm <sup>2</sup> / Ø 4.4 mm	MB-2SKP3-1,5-SSP4/P00 8027946	...-2-/... 8027947	...-5-/... 8027948
	<b>PVC, strahlenvernetzt, orange</b> 4 x 0.25 mm <sup>2</sup> / Ø 4.4 mm	MB-2SKP3-1,5-SSP4/XOR 8027967	...-2-/... 8027968	...-5-/... 8027969
	<b>PUR/PVC, grau</b> 4 x 0.25 mm <sup>2</sup> / Ø 4.4 mm	MB-2SKP3-1,5-SSP4/S90 8027953	...-2-/... 8027954	...-5-/... 8027955
<b>4-polig</b> 	<b>PUR, halogenfrei, grau</b> 4 x 0.34 mm <sup>2</sup> / Ø 4.8 mm	MB-2SKP3-1,5-SSP4/S77/S366 8027960	...-2-/... 8027961	...-5-/... 8027962
	<b>PUR, strahlenvernetzt, orange</b> 4 x 0.34 mm <sup>2</sup> / Ø 4.8 mm	MB-2SKP3-1,5-SSP4/S77/S398 8027974	...-2-/... 8027975	...-5-/... 8027976

STAND: 07.2005  
Irrtümer und Änderungen vorbehalten

## 2fach-Verteilersysteme

### Y-Verteiler mit Leitung, 2 x Kupplung M8 x 1 mit LED - Stecker M8 x 1

**TURCK**

Industrielle  
Automation

Verteiler	Y-Verteiler, mit Kabel, schraubbar, 3/4-polig
Steckverbinder	Kupplung, M8 x 1, gerade, 3-polig
Griffkörper	Kunststoff, TPU, transparent
Überwurfmutter/-schraube	Metall, CuZn, Kanal 1 teflonisiert/ Kanal 2 vernickelt
Kontaktträger	Kunststoff, PA 6 GF, schwarz
Kontakte	Metall, CuZn, vergoldet
Dichtung	Kunststoff, FPM (Viton)
Steckverbinder	Stecker, 1x, M8 x 1, gerade, 4-polig
Griffkörper	Kunststoff, TPU, blau
Überwurfmutter/-schraube	Metall, CuZn, vernickelt
Kontaktträger	Kunststoff, TPU, schwarz
Kontakte	Metall, CuZn, vergoldet
Bemessungsspannung	max. 30 V
Strombelastbarkeit	4 A
Isolationswiderstand	$\geq 10^9 \Omega$
Durchgangswiderstand	$\leq 5 \text{ m}\Omega$
Verschmutzungsgrad	3/2
Umgebungstemperatur Verteiler	-30 ... +90 °C
Schutzart	IP67
Mechanische Lebensdauer	max. 100 Steckzyklen

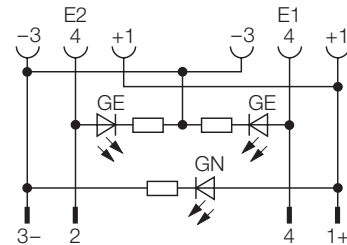
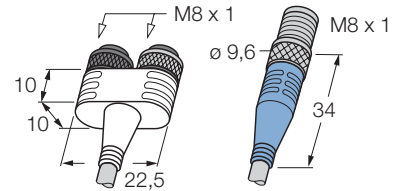

Belegung	Leitungsqualität Adernaufbau	Standardleitungslängen		
		0.3 m	0.6 m	1 m
<b>3-polig</b> 	<b>PVC, grau</b> 4 x 0.25 mm <sup>2</sup> / Ø 4.4 mm	MB-2SKP3P3-0,3-SSP4/P00 8027978	...-0.6-/-... 8027979	...-1-/-... 8025700
	<b>PVC, strahlenvernetzt, orange</b> 4 x 0.25 mm <sup>2</sup> / Ø 4.4 mm	MB-2SKP3P3-0,3-SSP4/XOR 8027998	...-0.6-/-... 8027999	...-1-/-... 8028000
	<b>PUR/PVC, grau</b> 4 x 0.25 mm <sup>2</sup> / Ø 4.4 mm	MB-2SKP3P3-0,3-SSP4/S90 8027984	...-0.6-/-... 8027985	...-1-/-... 8027986
	<b>PUR, halogenfrei, grau</b> 4 x 0.34 mm <sup>2</sup> / Ø 4.8 mm	MB-2SKP3P3-0,3-SSP4/S77/S366 8027991	...-0.6-/-... 8027992	...-1-/-... 8027993
	<b>PUR, strahlenvernetzt, orange</b> 4 x 0.34 mm <sup>2</sup> / Ø 4.8 mm	MB-2SKP3P3-0,3-SSP4/S77/S398 8028005	...-0.6-/-... 8028006	...-1-/-... 8028007
<b>3-polig</b> 	<b>Standardleitungslängen</b>			
		<b>1.5 m</b>	<b>2 m</b>	<b>5 m</b>
	<b>PVC, grau</b> 4 x 0.25 mm <sup>2</sup> / Ø 4.4 mm	MB-2SKP3P3-1,5-SSP4/P00 8027980	...-2-/-... 8027981	...-5-/-... 8027982
	<b>PVC, strahlenvernetzt, orange</b> 4 x 0.25 mm <sup>2</sup> / Ø 4.4 mm	MB-2SKP3P3-1,5-SSP4/XOR 8028001	...-2-/-... 8028002	...-5-/-... 8028003
	<b>PUR/PVC, grau</b> 4 x 0.25 mm <sup>2</sup> / Ø 4.4 mm	MB-2SKP3P3-1,5-SSP4/S90 8027987	...-2-/-... 8027988	...-5-/-... 8027989
	<b>PUR, halogenfrei, grau</b> 4 x 0.34 mm <sup>2</sup> / Ø 4.8 mm	MB-2SKP3P3-1,5-SSP4/S77/S366 8027994	...-2-/-... 8027995	...-5-/-... 8027996
<b>4-polig</b> 	<b>PUR, strahlenvernetzt, orange</b> 4 x 0.34 mm <sup>2</sup> / Ø 4.8 mm	MB-2SKP3P3-1,5-SSP4/S77/S398 8028008	...-2-/-... 8028009	...-5-/-... 8028010

STAND: 07.2005

Irrtümer und Änderungen vorbehalten



# 12

## Aktor-/Sensor-Verteilersysteme

M12 x 1-Box, steckbar	12.1 - 12.9
M12 x 1-Box, Festkabelanschluss	12.10 - 12.13
M12 x 1-Box, kompakte Bauform	12.14 - 12.15
M12 x 1-Box, Klemmenanschlussraum	12.16 - 12.22
M12 x 1-Box, Festkabelanschluss, Edelstahl	12.23
M8 x 1/Ø 8 mm-Box, steckbar	12.24 - 12.35
M8 x 1/Ø 8 mm-Box, Festkabelanschluss	12.36 - 12.59



## Typenschlüssel: Aktor/Sensor-Verteiler, M12 x 1, steckbar oder mit Festkabelanschluss

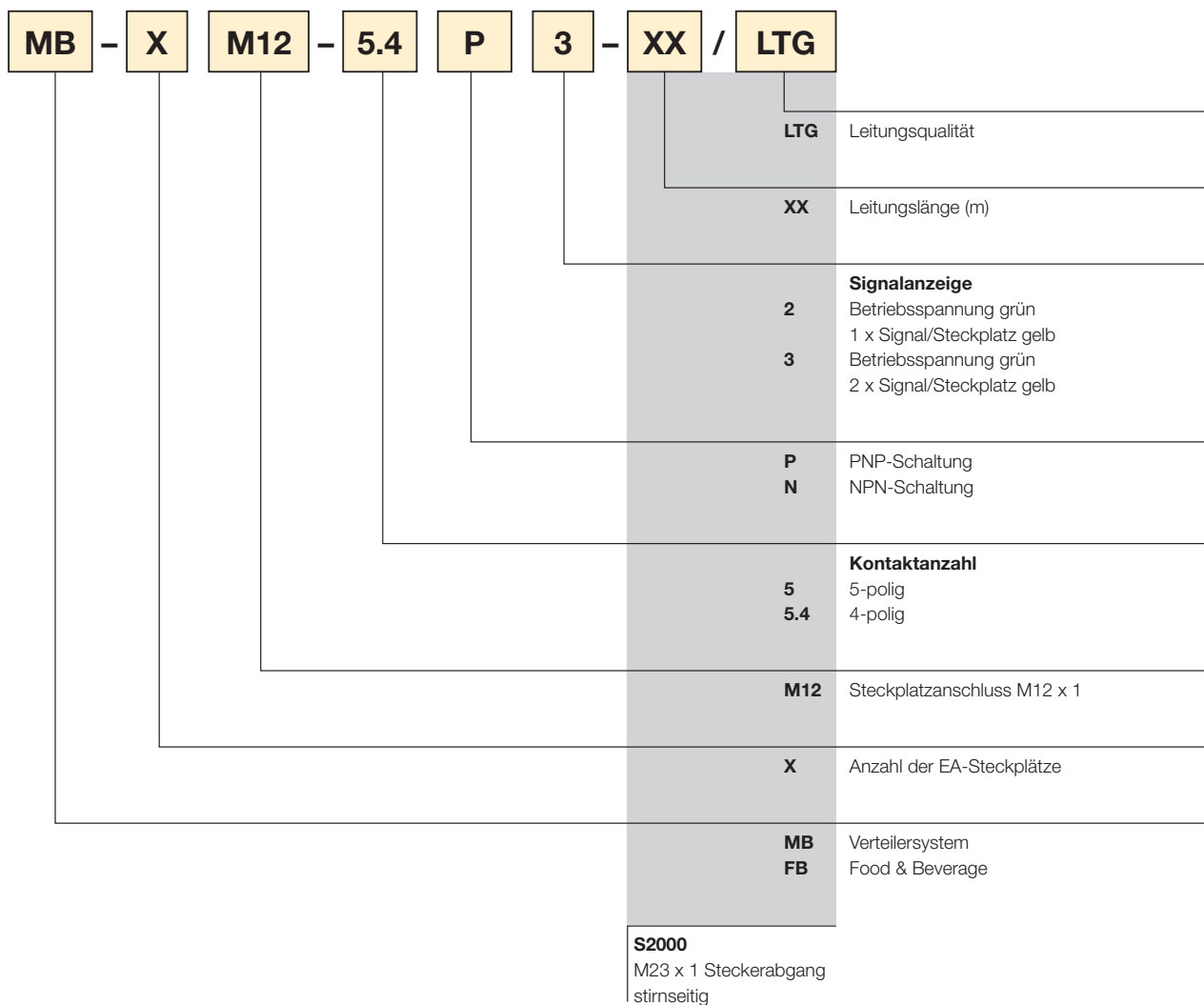

Nichtzutreffendes wird weggelassen



**Typenschlüssel: Aktor/Sensor-Verteiler, M8 x 1/Ø 8 mm und M12 x 1, kompakte Bauform oder mit Klemmenanschlussraum**

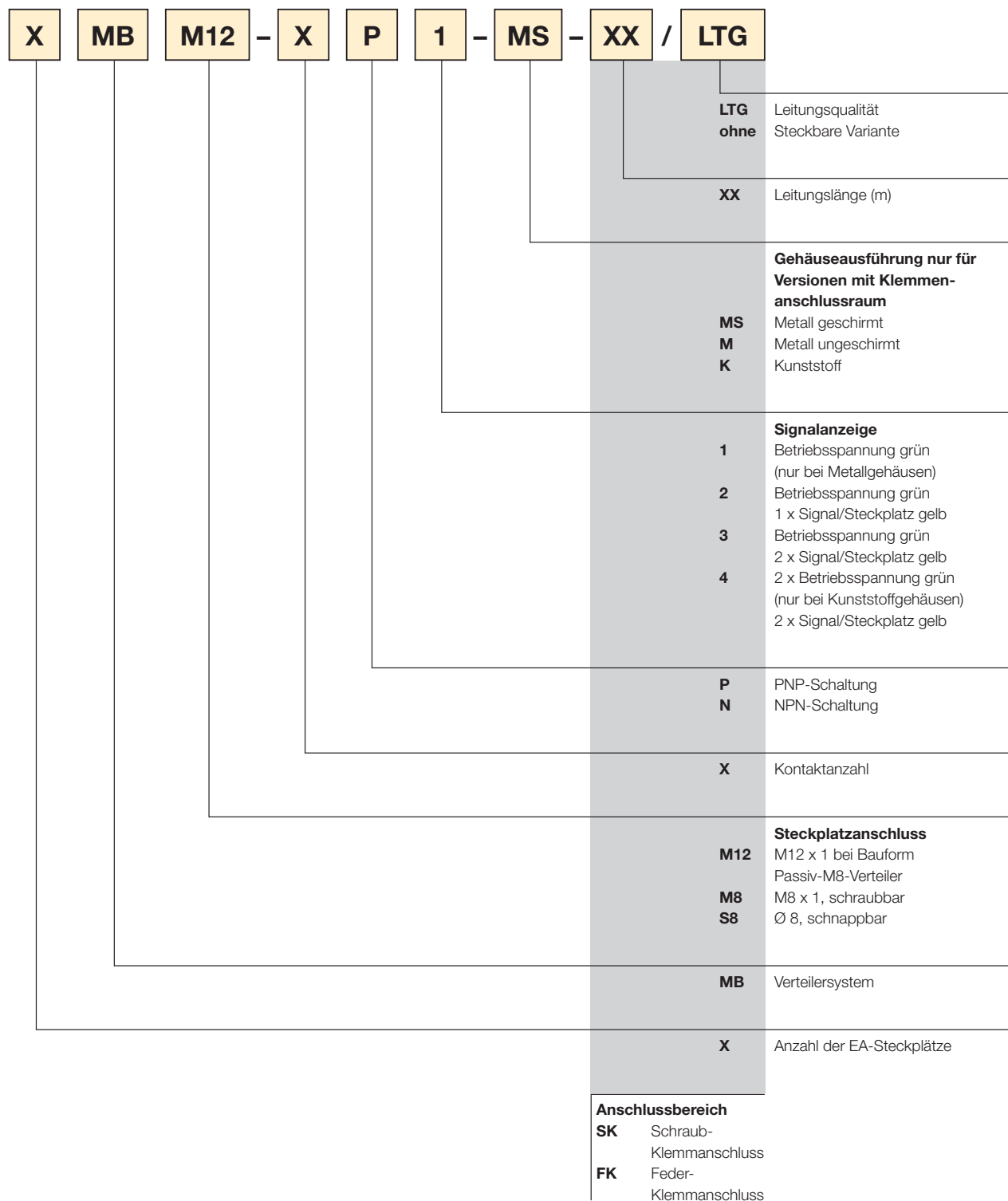

Nichtzutreffendes wird weggelassen

## Steckverbinder- und Verteilersysteme

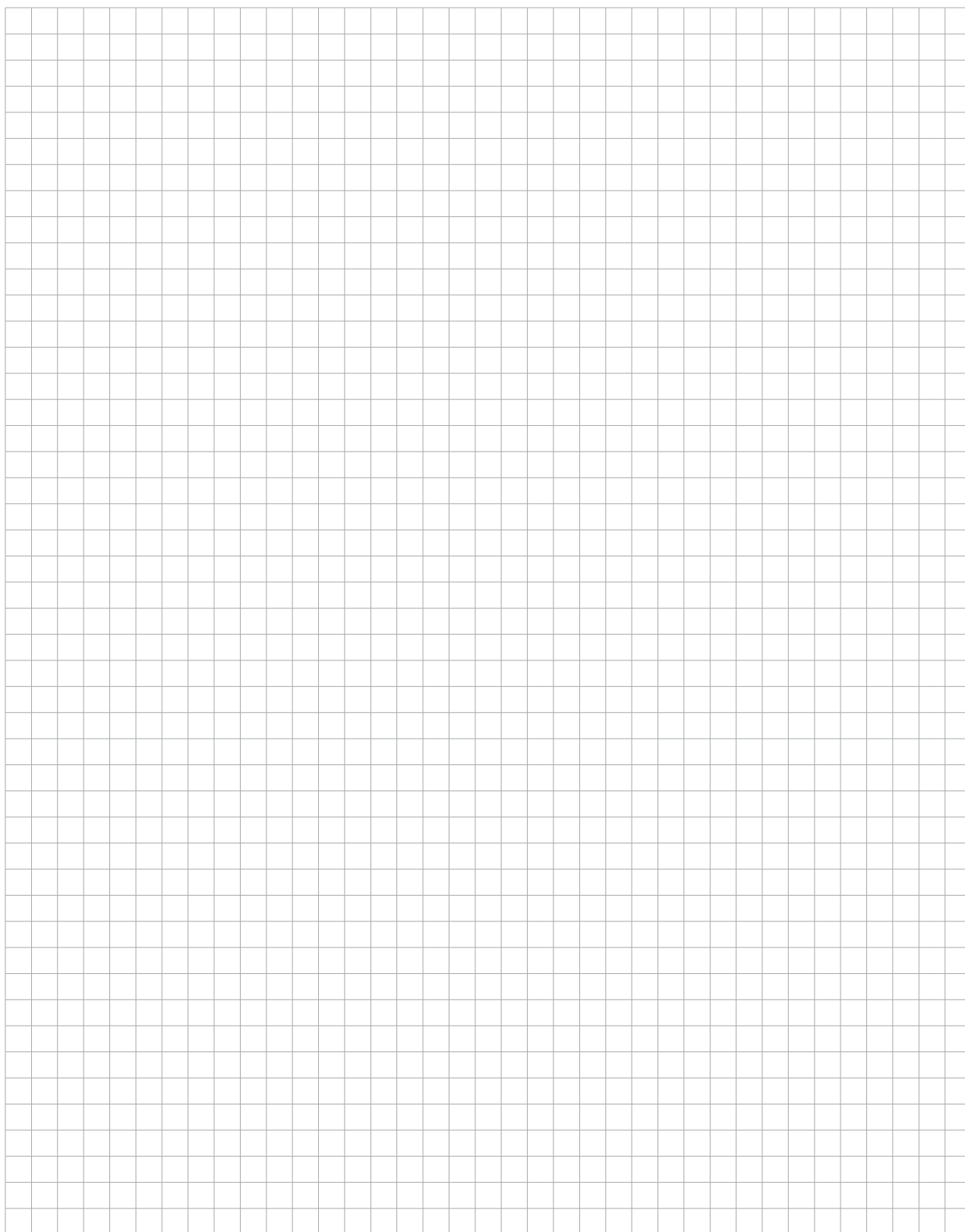

# Aktor-/Sensor-Verteilersysteme M12 x 1

## 8fach-Box, steckbar, E/A-Steckplätze 4-polig + PE, senkrechter M23 x 1-Anschlussstecker, 19-polig

### UL Recognized

**TURCK**

Industrielle  
Automation

Aktor-/Sensorbox  
Gehäuse

8fach, mit Anschlussstecker  
Kunststoff, PA 6 GF30, blau

E/A-Steckplatz  
Gewindeinsatz  
Kontaktträger  
Kontakte  
Dichtung

Kupplung, M12 x 1, 4-polig + PE  
Metall, GD-Zn, vernickelt  
Kunststoff, PBT, schwarz  
Metall, CuZn, vergoldet  
Kunststoff, FPM (Viton)

Flanschstecker  
Flanschgehäuse  
Kontaktträger  
Kontakte  
Dichtung Flanschstecker

M23 x 1, 19-polig  
Metall, GD-Zn, vernickelt  
Kunststoff, PBT, weiß  
Metall, CuZn, vergoldet  
Kunststoff, FPM (Viton)

Bemessungsspannung  
Strombelastbarkeit

10 ...30 V  
2 A pro Signalkontakt, Summenstrom 9 A

Isolationswiderstand  
Durchgangswiderstand  
Verschmutzungsgrad  
Betriebsspannungsanzeige  
Schaltzustandsanzeige  
Schaltfunktion

$\geq 10^9 \Omega$   
 $\leq 5 \text{ m}\Omega$   
3  
LED grün  
LED gelb  
pnp

Umgebungstemperatur Verteiler  
Schutzart

-30 ... +90 °C  
IP67, nur im verschraubten/  
gesteckten Zustand

Mechanische Lebensdauer  
Im Lieferumfang enthalten

max. 100 Steckzyklen  
Satz Beschriftungsschilder, je zwei  
Verschlussstopfen

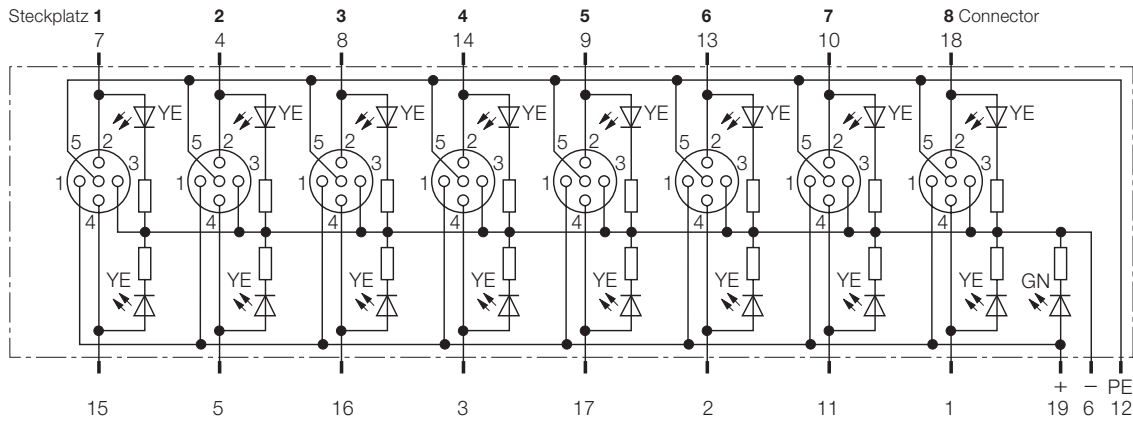
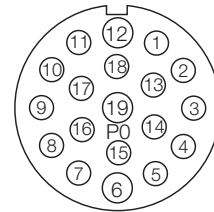
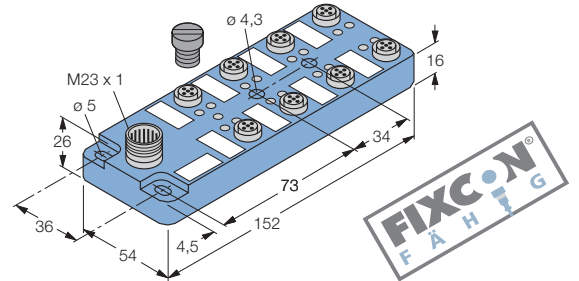

STAND: 07.2005

Passende Verschlussstopfen erhalten Sie unter Bestellnummer 8000004, Beschriftungsschilder unter Bestellnummer 8015002.

#### Standardleitungslängen

Belegung	Leistungsqualität	Typ-Bezeichnung Bestellnummer
<b>4-polig + PE</b>  	Adernaufbau  Passende Anschlussleitungen siehe Seite 9.4 und 9.12	MB-8M12-5P3 8024412

Irrtümer und Änderungen vorbehalten

12

# Aktor-/Sensor-Verteilersysteme M12 x 1

## 8fach-Box, steckbar, E/A-Steckplätze 4-polig + PE, stirnseitiger M23 x 1-Anschlussstecker, 19-polig



Aktor-/Sensorbox Gehäuse	8fach, mit Anschlussstecker Kunststoff, PA 6 GF30, blau
E/A-Steckplatz	Kupplung, M12 x 1, 4-polig + PE
Gewindeeinsatz	Metall, GD-Zn, vernickelt
Kontaktträger	Kunststoff, PBT, schwarz
Kontakte	Metall, CuZn, vergoldet
Dichtung	Kunststoff, FPM (Viton)
Flanschstecker	M23 x 1, 19-polig
Flanschgehäuse	Metall, CuZn, vernickelt
Kontaktträger	Kunststoff, PBT, weiß
Kontakte	Metall, CuZn, vergoldet
Dichtung Flanschstecker	Kunststoff, NBR
Bemessungsspannung	10 ...30 V
Strombelastbarkeit	2A pro Signalkontakt, Summenstrom 9A
Isolationswiderstand	$\geq 10^9 \Omega$
Durchgangswiderstand	$\leq 5 \text{ m}\Omega$
Verschmutzungsgrad	3
Betriebsspannungsanzeige	LED grün
Schaltzustandsanzeige	LED gelb
Schaltfunktion	pnp
Umgebungstemperatur Verteiler	-30 ... +90 °C
Schutzart	IP67, nur im verschraubten/ gesteckten Zustand
Mechanische Lebensdauer	max. 100 Steckzyklen
Im Lieferumfang enthalten	Satz Beschriftungsschilder, je zwei Verschlußstopfen

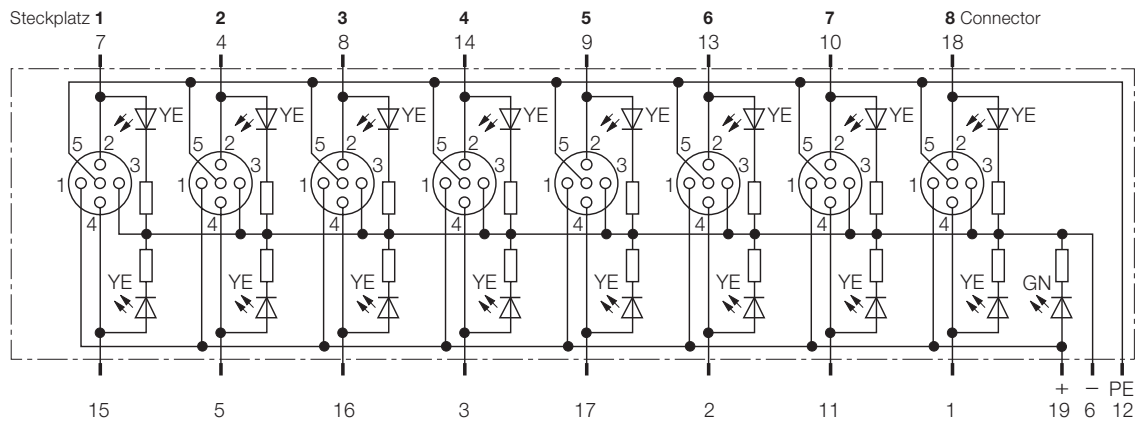
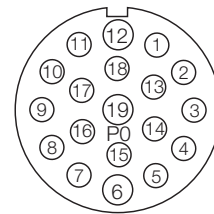
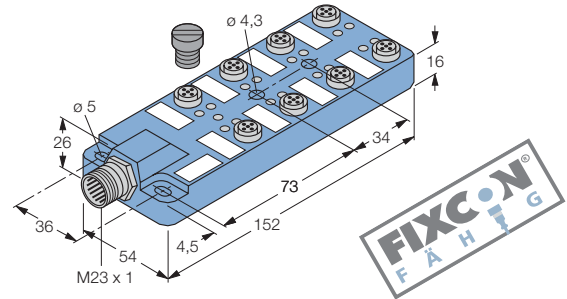

STAND: 07.2005

Passende Verschlussstopfen erhalten Sie unter Bestellnummer 8000004, Beschriftungsschilder unter Bestellnummer 8015002.

		Standardleitungslängen
Belegung	Leitungsqualität	Typ-Bezeichnung Bestellnummer
<b>4-polig + PE</b>  	Adernaufbau  Passende Anschlussleitungen siehe Seite 9.4 und 9.12	MB-8M12-5P3/S2000 8025620

Irrtümer und Änderungen vorbehalten

# Aktor-/Sensor-Verteilersysteme M12 x 1

## 8fach-Box, steckbar, E/A-Steckplätze 3-polig + PE, senkrechter M23 x 1-Anschlussstecker, 12-polig

### UL Recognized

Aktor-/Sensorbox Gehäuse	8fach, mit Anschlussstecker Kunststoff, PA 6 GF30, blau
E/A-Steckplatz Gewindeinsatz Kontaktträger Kontakte Dichtung	Kupplung, M12 x 1, 3-polig + PE Metall, GD-Zn, vernickelt Kunststoff, PBT, schwarz Metall, CuZn, vergoldet Kunststoff, FPM (Viton)
Flanschstecker Flanschgehäuse Kontaktträger Kontakte Dichtung Flanschstecker	M23 x 1, 12-polig Metall, GD-Zn, vernickelt Kunststoff, PBT, weiß Metall, CuZn, vergoldet Kunststoff, FPM (Viton)
Bemessungsspannung Strombelastbarkeit	10 ...30 V 2A pro Signalkontakt, Summenstrom 9A
Isolationswiderstand Durchgangswiderstand Verschmutzungsgrad Betriebsspannungsanzeige Schaltzustandsanzeige Schaltfunktion	$\geq 10^9 \Omega$ $\leq 5 \text{ m}\Omega$ 3 LED grün LED gelb pnp
Umgebungstemperatur Verteiler Schutzart	-30 ... +90 °C IP67, nur im verschraubten/ gesteckten Zustand
Mechanische Lebensdauer Im Lieferumfang enthalten	max. 100 Steckzyklen Satz Beschriftungsschilder, je zwei Verschlußstopfen

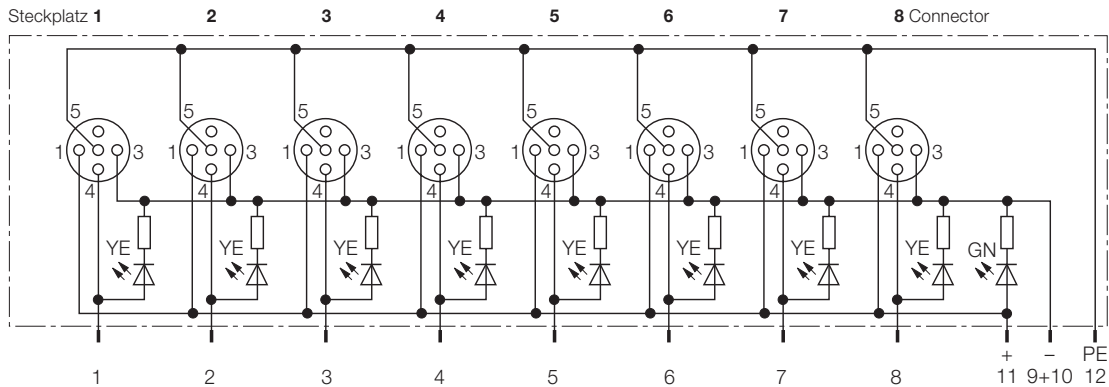
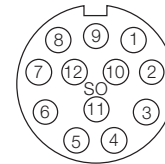
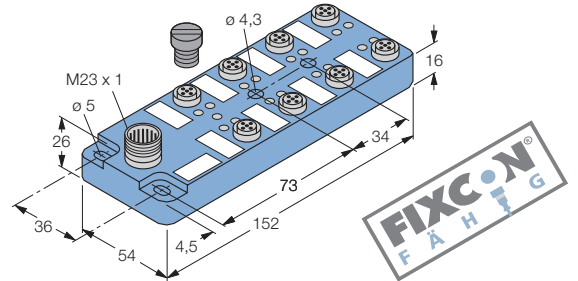

STAND: 07.2005

Passende Verschlussstopfen erhalten Sie unter Bestellnummer 8000004, Beschriftungsschilder unter Bestellnummer 8015002.

		Standardleitungslängen
Belegung	Leistungsqualität	Typ-Bezeichnung Bestellnummer
<b>3-polig + PE</b>  	<i>Adernaufbau</i>  Passende Anschlussleitungen siehe Seite 9.3 und 9.11	MB-8M12-5.4P2 8024413

Irrtümer und Änderungen vorbehalten

# Aktor-/Sensor-Verteilersysteme M12 x 1

## 8fach-Box, steckbar, E/A-Steckplätze 3-polig + PE, stirnseitiger M23 x 1-Anschlussstecker, 12-polig



Aktor-/Sensorbox Gehäuse	8fach, mit Anschlussstecker Kunststoff, PA 6 GF30, blau
E/A-Steckplatz Gewindeeinsatz Kontaktträger Kontakte Dichtung	Kupplung, M12 x 1, 3-polig + PE Metall, GD-Zn, vernickelt Kunststoff, PBT, schwarz Metall, CuZn, vergoldet Kunststoff, FPM (Viton)
Flanschstecker Flanschgehäuse Kontaktträger Kontakte Dichtung Flanschstecker	M23 x 1, 12-polig Metall, CuZn, vernickelt Kunststoff, PBT, weiß Metall, CuZn, vergoldet Kunststoff, NBR
Bemessungsspannung Strombelastbarkeit	10 ...30 V 2A pro Signalkontakt, Summenstrom 9A
Isolationswiderstand Durchgangswiderstand Verschmutzungsgrad Betriebsspannungsanzeige Schaltzustandsanzeige Schaltfunktion	$\geq 10^9 \Omega$ $\leq 5 \text{ m}\Omega$ 3 LED grün LED gelb pnp
Umgebungstemperatur Verteiler Schutzart	-30 ... +90 °C IP67, nur im verschraubten/ gesteckten Zustand
Mechanische Lebensdauer Im Lieferumfang enthalten	max. 100 Steckzyklen Satz Beschriftungsschilder, je zwei Verschlußstopfen

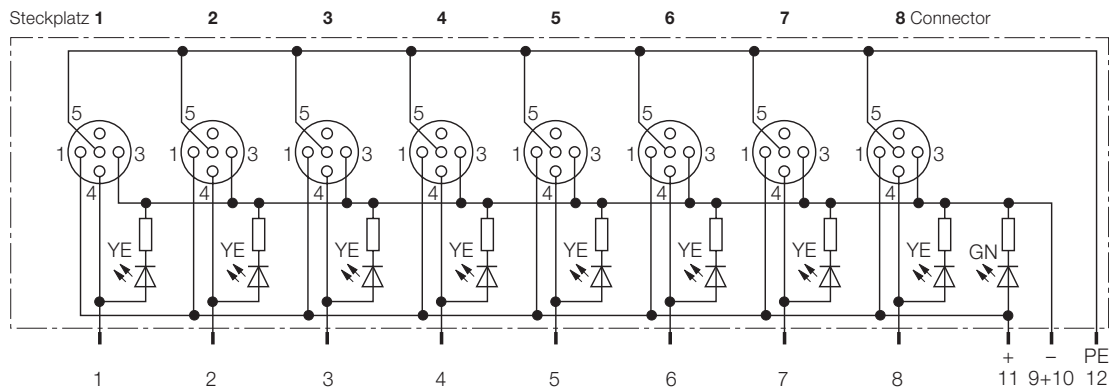
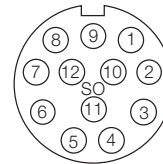
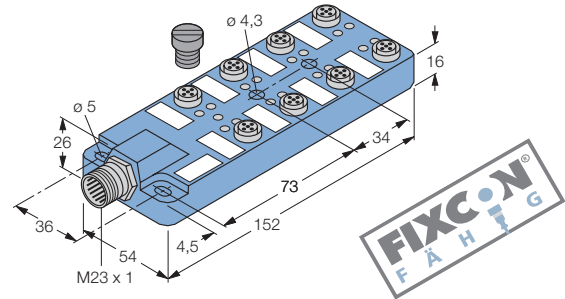

STAND: 07.2005

Passende Verschlussstopfen erhalten Sie unter Bestellnummer 8000004, Beschriftungsschilder unter Bestellnummer 8015002.

		Standardleitungslängen
Belegung	Leitungsqualität	Typ-Bezeichnung Bestellnummer
<b>3-polig + PE</b>  	Adernaufbau  Passende Anschlussleitungen siehe Seite 9.3 und 9.11	MB-8M12-5.4P2/S2000 8025619

Irrtümer und Änderungen vorbehalten

# Aktor-/Sensor-Verteilersysteme M12 x 1 4fach-Box, steckbar, E/A-Steckplätze 4-polig + PE, senkrechter M23 x 1-Anschlussstecker, 19-polig UL Recognized



Aktor-/Sensorbox Gehäuse	4fach, mit Anschlussstecker Kunststoff, PA 6 GF30, blau
E/A-Steckplatz Gewindeeinsatz Kontaktträger Kontakte Dichtung	Kupplung, M12 x 1, 4-polig + PE Metall, GD-Zn, vernickelt Kunststoff, PBT, schwarz Metall, CuZn, vergoldet Kunststoff, FPM (Viton)
Flanschstecker Flanschgehäuse Kontaktträger Kontakte Dichtung Flanschstecker	M23 x 1, 19-polig Metall, GD-Zn, vernickelt Kunststoff, PBT, weiß Metall, CuZn, vergoldet Kunststoff, FPM (Viton)
Bemessungsspannung	10 ...30 V
Strombelastbarkeit	2 A pro Signalkont., Summenstr. 9 A
Isolationswiderstand	$\geq 10^9 \Omega$
Durchgangswiderstand	$\leq 5 \text{ m}\Omega$
Verschmutzungsgrad	3
Betriebsspannungsanzeige	LED grün
Schaltzustandsanzeige	LED gelb
Umgebungstemperatur Verteiler	-30 ... +90 °C
Schutzart	IP67, nur im verschraubten/ gesteckten Zustand
Mechanische Lebensdauer Im Lieferumfang enthalten	max. 100 Steckzyklen Satz Beschriftungsschilder, je zwei Verschlussstopfen

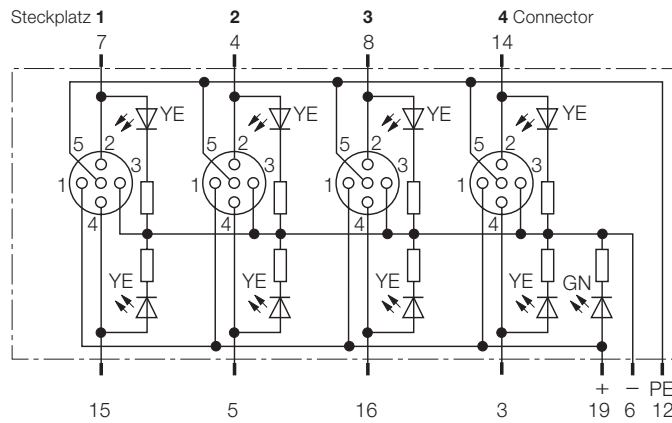
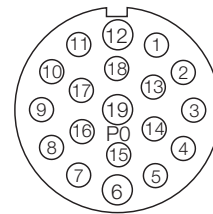
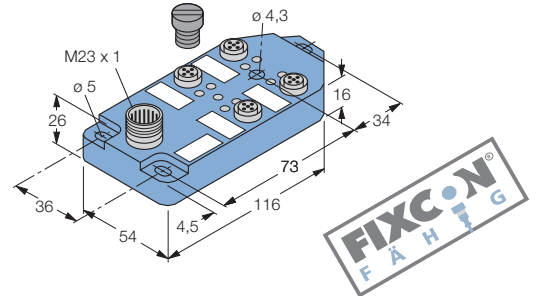

STAND: 07.2005

Passende Verschlussstopfen erhalten Sie unter Bestellnummer 8000004, Beschriftungsschilder unter Bestellnummer 8015002.

		Standardleitungslängen
Belegung	Leitungsqualität	Typ-Bezeichnung Bestellnummer
<b>4-polig + PE</b>  	Adernaufbau  Passende Anschlussleitungen siehe Seite 9.2 und 9.10	MB-4M12-5P3 8024414

Irrtümer und Änderungen vorbehalten

12

# Aktor-/Sensor-Verteilersysteme M12 x 1

## 4fach-Box, steckbar, E/A-Steckplätze 4-polig + PE, stirnseitiger M23 x 1-Anschlussstecker, 19-polig



Aktor-/Sensorbox Gehäuse	4fach, mit Anschlussstecker Kunststoff, PA 6 GF30, blau
E/A-Steckplatz Gewindeeinsatz	Kupplung, M12 x 1, 4-polig + PE Metall, GD-Zn, vernickelt
Kontaktträger	Kunststoff, PBT, schwarz
Kontakte	Metall, CuZn, vergoldet
Dichtung	Kunststoff, FPM (Viton)
Flanschstecker	M23 x 1, 19-polig
Flanschgehäuse	Metall, CuZn, vernickelt
Kontaktträger	Kunststoff, PBT, weiß
Kontakte	Metall, CuZn, vergoldet
Dichtung Flanschstecker	Kunststoff, NBR
Bemessungsspannung	10 ...30 V
Strombelastbarkeit	2 A pro Signalkont., Summenstr. 9 A
Isolationswiderstand	$\geq 10^9 \Omega$
Durchgangswiderstand	$\leq 5 \text{ m}\Omega$
Verschmutzungsgrad	3
Betriebsspannungsanzeige	LED grün
Schaltzustandsanzeige	LED gelb
Umgebungstemperatur Verteiler	-30 ... +90 °C
Schutzart	IP67, nur im verschraubten/ gesteckten Zustand
Mechanische Lebensdauer	max. 100 Steckzyklen
Im Lieferumfang enthalten	Satz Beschriftungsschilder, je zwei Verschlußstopfen

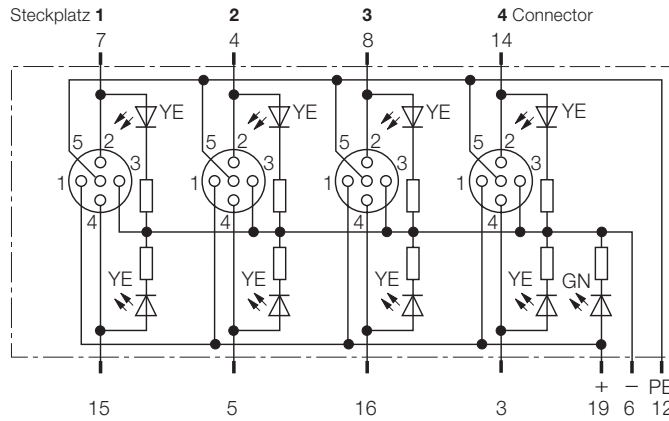
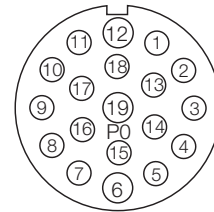
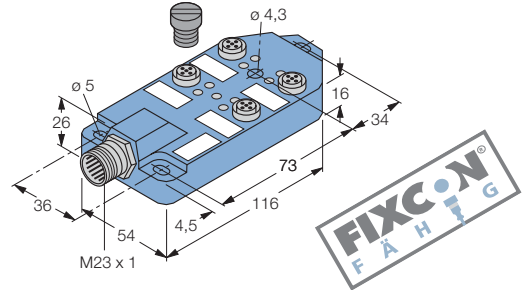

STAND: 07.2005

Passende Verschlussstopfen erhalten Sie unter Bestellnummer 8000004, Beschriftungsschilder unter Bestellnummer 8015002.

		Standardleitungslängen
Belegung	Leitungsqualität	Typ-Bezeichnung Bestellnummer
<b>4-polig + PE</b> 	Adernaufbau  Passende Anschlussleitungen siehe Seite 9.2 und 9.10	MB-4M12-5P3/S2000 8025617

Irrtümer und Änderungen vorbehalten



# Aktor-/Sensor-Verteilersysteme M12 x 1 4fach-Box, steckbar, E/A-Steckplätze 3-polig + PE, senkrechter M23 x 1-Anschlussstecker, 12-polig UL Recognized



Aktor-/Sensorbox Gehäuse	4fach, mit Anschlussstecker Kunststoff, PA 6 GF30, blau
E/A-Steckplatz Gewindeeinsatz Kontaktträger Kontakte Dichtung	Kupplung, M12 x 1, 3-polig + PE Metall, GD-Zn, vernickelt Kunststoff, PBT, schwarz Metall, CuZn, vergoldet Kunststoff, FPM (Viton)
Flanschstecker Flanschgehäuse Kontaktträger Kontakte Dichtung Flanschstecker	M23 x 1, 12-polig Metall, GD-Zn, vernickelt Kunststoff, PBT, weiß Metall, CuZn, vergoldet Kunststoff, FPM (Viton)
Bemessungsspannung	10 ...30 V
Strombelastbarkeit	2A pro Signalkont., Summenstr. 9A
Isolationswiderstand	$\geq 10^9 \Omega$
Durchgangswiderstand	$\leq 5 m\Omega$
Verschmutzungsgrad	3
Betriebsspannungsanzeige	LED grün
Schaltzustandsanzeige	LED gelb
Umgebungstemperatur Verteiler	-30 ... +90 °C
Schutzart	IP67, nur im verschraubten/ gesteckten Zustand
Mechanische Lebensdauer Im Lieferumfang enthalten	max. 100 Steckzyklen Satz Beschriftungsschilder, je zwei Verschlussstopfen

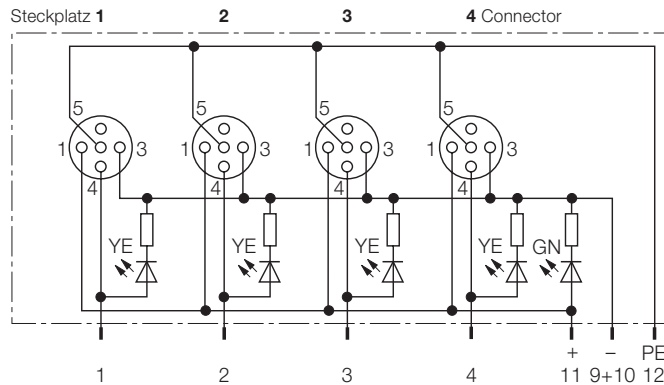
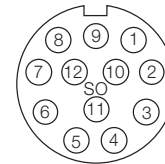
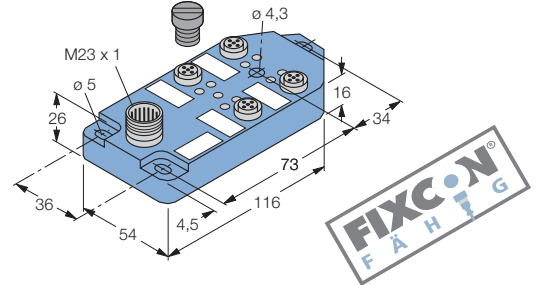

STAND: 07.2005

Passende Verschlussstopfen erhalten Sie unter Bestellnummer 8000004, Beschriftungsschilder unter Bestellnummer 8015002.

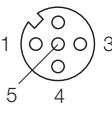
		Standardleitungslängen
Belegung	Leitungsqualität	Typ-Bezeichnung Bestellnummer
<b>3-polig + PE</b>  	Adernaufbau  Passende Anschlussleitungen siehe Seite 9.1 und 9.9	MB-4M12-5.4P2 8024415

Irrtümer und Änderungen vorbehalten

# Aktor-/Sensor-Verteilersysteme M12 x 1

## 4fach-Box, steckbar, E/A-Steckplätze 3-polig + PE, stirnseitiger M23 x 1-Anschlussstecker, 12-polig



Aktor-/Sensorbox Gehäuse	4fach, mit Anschlussstecker Kunststoff, PA 6 GF30, blau
E/A-Steckplatz Gewindeeinsatz	Kupplung, M12 x 1, 3-polig + PE Metall, GD-Zn, vernickelt
Kontaktträger	Kunststoff, PBT, schwarz
Kontakte	Metall, CuZn, vergoldet
Dichtung	Kunststoff, FPM (Viton)
Flanschstecker	M23 x 1, 12-polig
Flanschgehäuse	Metall, CuZn, vernickelt
Kontaktträger	Kunststoff, PBT, weiß
Kontakte	Metall, CuZn, vergoldet
Dichtung Flanschstecker	Kunststoff, NBR
Bemessungsspannung	10 ...30 V
Strombelastbarkeit	2A pro Signalkont., Summenstr. 9A
Isolationswiderstand	$\geq 10^9 \Omega$
Durchgangswiderstand	$\leq 5 \text{ m}\Omega$
Verschmutzungsgrad	3
Betriebsspannungsanzeige	LED grün
Schaltzustandsanzeige	LED gelb
Umgebungstemperatur Verteiler	-30 ... +90 °C
Schutzart	IP67, nur im verschraubten/ gesteckten Zustand
Mechanische Lebensdauer	max. 100 Steckzyklen
Im Lieferumfang enthalten	Satz Beschriftungsschilder, je zwei Verschlußstopfen

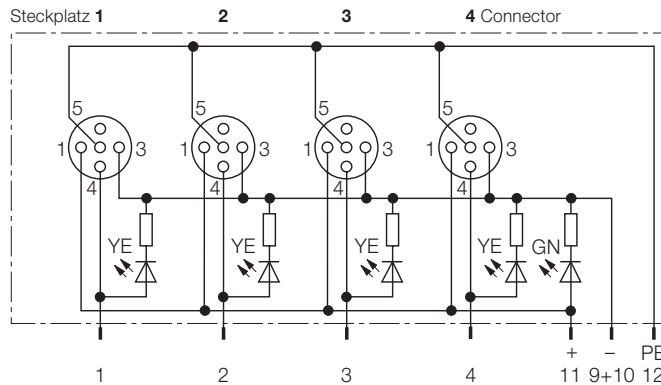
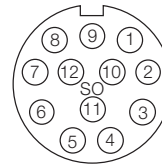
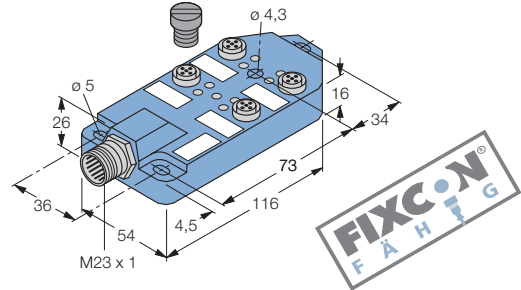

STAND: 07.2005

Passende Verschlussstopfen erhalten Sie unter Bestellnummer 8000004, Beschriftungsschilder unter Bestellnummer 8015002.

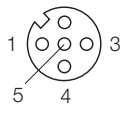
		Standardleitungslängen
Belegung	Leitungsqualität	Typ-Bezeichnung Bestellnummer
<b>3-polig + PE</b>  	Adernaufbau  Passende Anschlussleitungen siehe Seite 9.1 und 9.9	MB-4M12-5.4P2/S2000 8025612

Irrtümer und Änderungen vorbehalten

# Aktor-/Sensor-Verteilersysteme M12 x 1

## 8fach-Box, steckbar, stirnseitiger Bajonettverschluss, 19-polig, E/A-Steckpätze 4-polig + PE

Aktor-/Sensorbox Gehäuse	8fach, mit Anschlussstecker Kunststoff, PA 6 GF30, blau
E/A-Steckplatz Gewindeinsatz Kontaktträger Kontakte Dichtung	Kupplung, M12 x 1, 4-polig + PE Metall, GD-Zn, vernickelt Kunststoff, PBT, schwarz Metall, CuZn, vergoldet Kunststoff, FPM (Viton)
Flanschstecker Kontaktträger Kontakte	Bajonettverschluss/Burndy, 19-polig Kunststoff, PA, GF, schwarz Metall, CuZn, vergoldet
Bemessungsspannung Strombelastbarkeit	10 ...30 V 2A pro Signalkontakt, Summenstrom 9A
Isolationswiderstand Durchgangswiderstand Verschmutzungsgrad	$\geq 10^9 \Omega$ $\leq 5 \text{ m}\Omega$ 3
Betriebsspannungsanzeige Schaltzustandsanzeige Schaltfunktion	LED grün LED gelb pnp
Umgebungstemperatur Verteiler Schutzart	-30 ... +90 °C IP67, nur im verschraubten/ gesteckten Zustand
Mechanische Lebensdauer Im Lieferumfang enthalten	max. 100 Steckzyklen Satz Beschriftungsschilder, zwei Verschlussstopfen

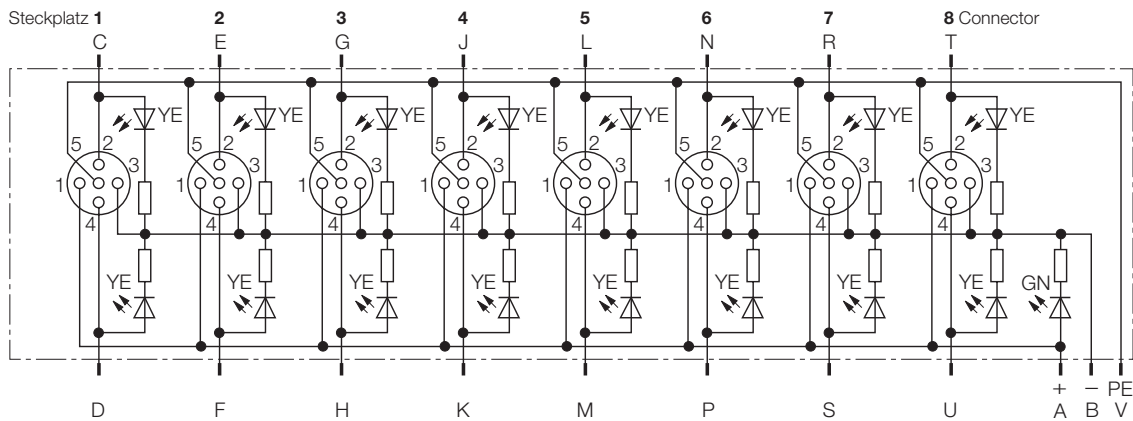
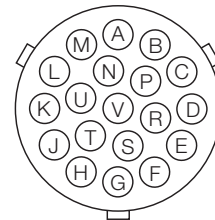
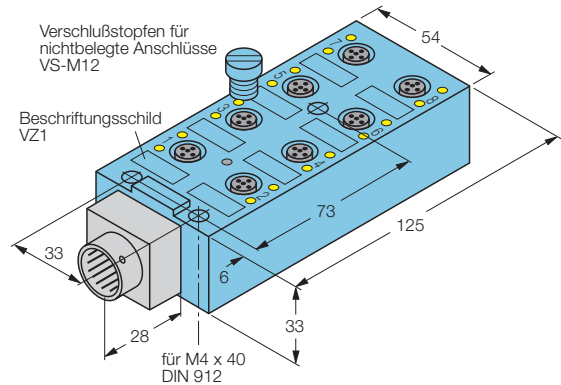

STAND: 07.2005

Passende Verschlussstopfen erhalten Sie unter Bestellnummer 8000004, Beschriftungsschilder unter Bestellnummer 8008154 (VZ1).

		Standardleitungslängen
Belegung	Leitungsqualität	Typ-Bezeichnung Bestellnummer
<b>4-polig + PE</b>  	Adernaufbau	8FKS5P3 8008720

Irrtümer und Änderungen vorbehalten

# Aktor-/Sensor-Verteilersysteme M12 x 1 8fach-Box, mit Festkabelanschluss, E/A-Steckplätze 4-polig + PE UL Recognized



Aktor-/Sensorbox  
Gehäuse

8fach, mit Festkabelanschluss  
Kunststoff, PA 6 GF30, blau

E/A-Steckplatz  
Gewindeeinsatz  
Kontaktträger  
Kontakte  
Dichtung

Kupplung, M12 x 1, 4-polig + PE  
Metall, GD-Zn, vernickelt  
Kunststoff, PBT, schwarz  
Metall, CuZn, vergoldet  
Kunststoff, FPM (Viton)

Bemessungsspannung  
Strombelastbarkeit

10 ...30 V  
2A pro Signalkontakt, Summenstrom  
9A

Isolationswiderstand  
Durchgangswiderstand  
Verschmutzungsgrad  
Betriebsspannungsanzeige  
Schaltzustandsanzeige  
Schaltfunktion

$\geq 10^9 \Omega$   
 $\leq 5 \text{ m}\Omega$   
3  
LED grün  
LED gelb  
pnp

Umgebungstemperatur Verteiler  
Schutzart

-30 ... +90 °C  
IP67, nur im verschraubten/  
gesteckten Zustand

Mechanische Lebensdauer  
Im Lieferumfang enthalten

max. 100 Steckzyklen  
Satz Beschriftungsschilder, je zwei  
Verschlußstopfen

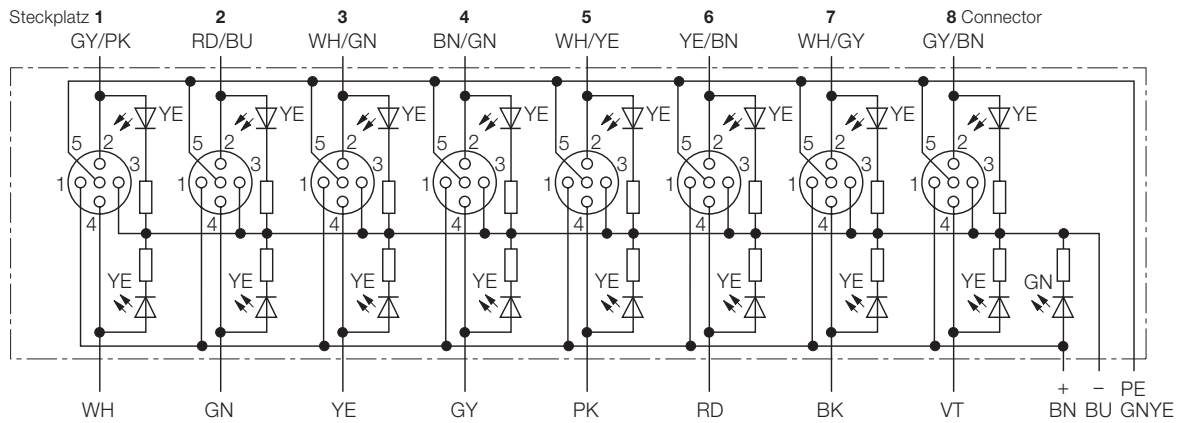
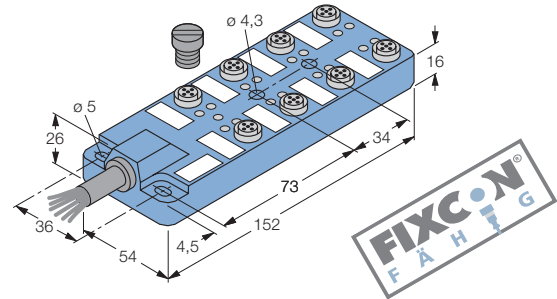

STAND: 07.2005  
Irrtümer und Änderungen vorbehalten

Passende Verschlussstopfen erhalten Sie unter Bestellnummer 8000004, Beschriftungsschilder unter Bestellnummer 8015002.

Belegung	Leitungsqualität Adernaufbau	Standardleitungslängen		
		2 m	5 m	10 m
<b>4-polig + PE</b> 	<b>PUR, halogenfrei, schwarz</b> 16 x 0.34 mm <sup>2</sup> / 3 x 1 mm <sup>2</sup> / Ø 9.7 mm	Typ-Bezeichnung Bestellnummer		
		MB-8M12-5P3-2/S366 8024416	MB-8M12-5P3-5/S366 8024417	MB-8M12-5P3-10/S366 8024418

# Aktor-/Sensor-Verteilersysteme M12 x 1

## 8fach-Box, mit Festkabelanschluss, E/A-Steckplätze 3-polig + PE UL Recognized



Aktor-/Sensorbox  
Gehäuse

8fach, mit Festkabelanschluss  
Kunststoff, PA 6 GF30, blau

E/A-Steckplatz  
Gewindeinsatz  
Kontaktträger  
Kontakte  
Dichtung

Kupplung, M12 x 1, 3-polig + PE  
Metall, GD-Zn, vernickelt  
Kunststoff, PBT, schwarz  
Metall, CuZn, vergoldet  
Kunststoff, FPM (Viton)

Bemessungsspannung  
Strombelastbarkeit

10 ...30 V  
2A pro Signalkontakt, Summenstrom  
9A

Isolationswiderstand  
Durchgangswiderstand  
Verschmutzungsgrad

$\geq 10^9 \Omega$   
 $\leq 5 \text{ m}\Omega$   
3

Betriebsspannungsanzeige  
Schaltzustandsanzeige  
Schaltfunktion

LED grün  
LED gelb  
pnp

Umgebungstemperatur Verteiler  
Schutzart

-30 ... +90 °C  
IP67, nur im verschraubten/  
gesteckten Zustand

Mechanische Lebensdauer  
Im Lieferumfang enthalten

max. 100 Steckzyklen  
Satz Beschriftungsschilder, je zwei  
Verschlussstopfen

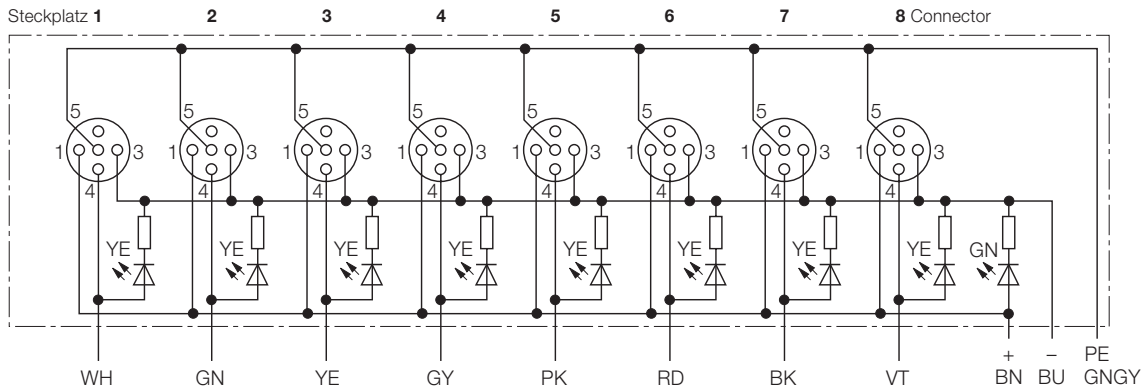
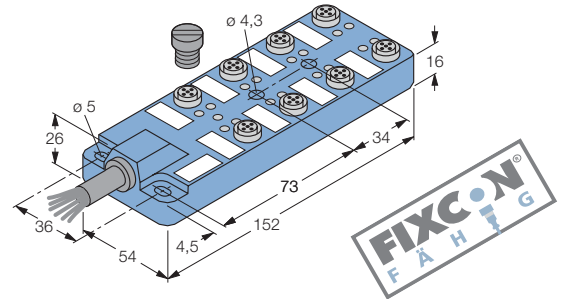

STAND: 07.2005

Passende Verschlussstopfen erhalten Sie unter Bestellnummer 8000004, Beschriftungsschilder unter Bestellnummer 8015002.

Belegung	Leitungsqualität <i>Adernaufbau</i>	Standardleitungslängen		
		2 m	5 m	10 m
<b>3-polig + PE</b> 	<b>PUR, halogenfrei</b> , schwarz 8 x 0.34 mm <sup>2</sup> / 3 x 1 mm <sup>2</sup> / Ø 8.2 mm	Typ-Bezeichnung MB-8M12-5.4P2-2/S366 8024419	Typ-Bezeichnung MB-8M12-5.4P2-5/S366 8024420	Typ-Bezeichnung MB-8M12-5.4P2-10/S366 8024421

Irrtümer und Änderungen vorbehalten

# Aktor-/Sensor-Verteilersysteme M12 x 1

## 4fach-Box, mit Festkabelanschluss, E/A-Steckplätze 4-polig + PE

### UL Recognized



Aktor-/Sensorbox Gehäuse	4fach, mit Festkabelanschluss Kunststoff, PA 6 GF30, blau
E/A-Steckplatz Gewindeeinsatz Kontaktträger Kontakte Dichtung	Kupplung, M12 x 1, 4-polig + PE Metall, GD-Zn, vernickelt Kunststoff, PBT, schwarz Metall, CuZn, vergoldet Kunststoff, FPM (Viton)
Bemessungsspannung Strombelastbarkeit	10 ...30 V 2A pro Signalkontakt, Summenstrom 9A
Isolationswiderstand Durchgangswiderstand Verschmutzungsgrad Betriebsspannungsanzeige Schaltzustandsanzeige	$\geq 10^9 \Omega$ $\leq 5 \text{ m}\Omega$ 3 LED grün LED gelb
Umgebungstemperatur Verteiler Schutzart	-30 ... +90 °C IP67, nur im verschraubten/ gesteckten Zustand
Mechanische Lebensdauer Im Lieferumfang enthalten	max. 100 Steckzyklen Satz Beschriftungsschilder, je zwei Verschlußstopfen

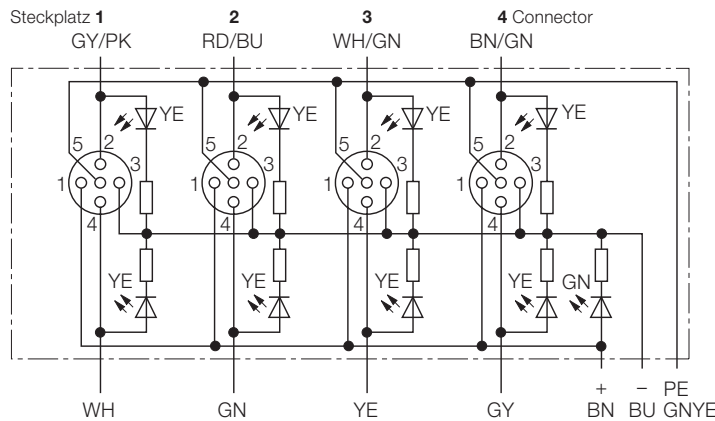
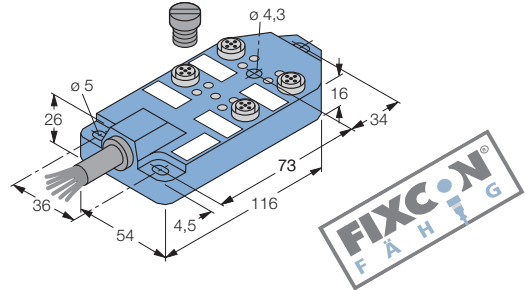

STAND: 07.2005

Passende Verschlussstopfen erhalten Sie unter Bestellnummer 8000004, Beschriftungsschilder unter Bestellnummer 8015002.

Belegung	Leitungsqualität Adernaufbau	Standardleitungslängen		
		2 m	5 m	10 m
<b>4-polig + PE</b> 	<b>PUR, halogenfrei, schwarz</b> 8 x 0.34 mm <sup>2</sup> / 3 x 1 mm <sup>2</sup> / Ø 8.2 mm	Typ-Bezeichnung Bestellnummer		
		MB-4M12-5P3-2/S366 8024422	MB-4M12-5P3-5/S366 8024423	MB-4M12-5P3-10/S366 8024424

Irrtümer und Änderungen vorbehalten

# Aktor-/Sensor-Verteilersysteme M12 x 1 4fach-Box, mit Festkabelanschluss, E/A-Steckplätze 3-polig + PE UL Recognized



Aktor-/Sensorbox Gehäuse	4fach, mit Festkabelanschluss Kunststoff, PA 6 GF30, blau
E/A-Steckplatz Gewindeinsatz Kontaktträger Kontakte Dichtung	Kupplung, M12 x 1, 3-polig + PE Metall, GD-Zn, vernickelt Kunststoff, PBT, schwarz Metall, CuZn, vergoldet Kunststoff, FPM (Viton)
Bemessungsspannung Strombelastbarkeit	10 ...30 V 2A pro Signalkontakt, Summenstrom 9A
Isolationswiderstand Durchgangswiderstand Verschmutzungsgrad Betriebsspannungsanzeige Schaltzustandsanzeige	$\geq 10^9 \Omega$ $\leq 5 \text{ m}\Omega$ 3 LED grün LED gelb
Umgebungstemperatur Verteiler Schutzart	-30 ... +90 °C IP67, nur im verschraubten/ gesteckten Zustand
Mechanische Lebensdauer Im Lieferumfang enthalten	max. 100 Steckzyklen Satz Beschriftungsschilder, je zwei Verschlußstopfen

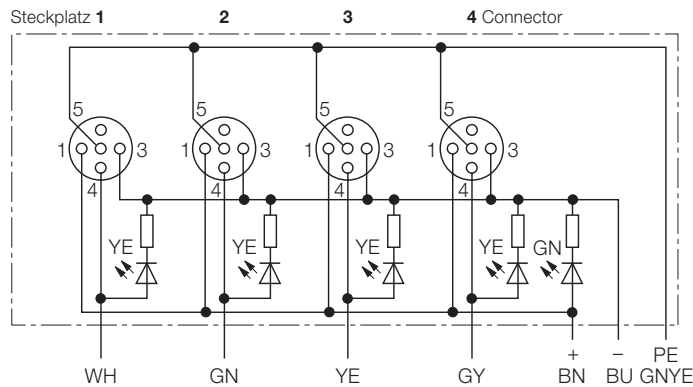
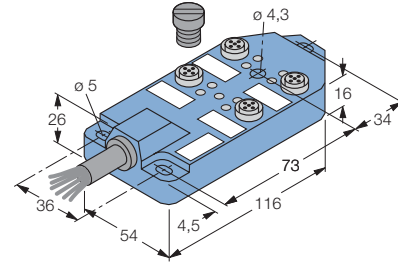

STAND: 07.2005

Passende Verschlussstopfen erhalten Sie unter Bestellnummer 8000004, Beschriftungsschilder unter Bestellnummer 8015002.

Belegung	Leitungsqualität <i>Adernaufbau</i>	Standardleitungslängen		
		2 m	5 m	10 m
<b>3-polig + PE</b>  	<b>PUR, halogenfrei</b> , schwarz 4 x 0.34 mm <sup>2</sup> / 3 x 1 mm <sup>2</sup> / Ø 7.5 mm	MB-4M12-5.4P2-2/S366 8024425	MB-4M12-5.4P2-5/S366 8024426	MB-4M12-5.4P2-10/S366 8024427
		Typ-Bezeichnung Bestellnummer		

Irrtümer und Änderungen vorbehalten

# Aktor-/Sensor-Verteilersysteme M12 x 1

## 4fach-Box, kompakte Bauform, steckbar, E/A-Steckplätze 4-polig + PE



Aktor-/Sensorbox Gehäuse	4fach, mit Anschlussstecker Kunststoff, PA 6 GF30, blau
E/A-Steckplatz Gewindeeinsatz	Kupplung, M12 x 1, 4-polig + PE Edelstahl, CuZn, vernickelt
Kontaktträger	Kunststoff, PA 6 GF30, blau
Kontakte	Metall, CuZn, vergoldet
Dichtung	Kunststoff, FPM (Viton)
Flanschstecker	M23 x 1, 19-polig
Flanschgehäuse	Metall, CuZn, vernickelt
Kontaktträger	Kunststoff, PBT, grau
Kontakte	Metall, CuZn, vergoldet
Dichtung Flanschstecker	Kunststoff, FPM (Viton)
Bemessungsspannung	10 ...30 V
Strombelastbarkeit	2A pro Signalkont., Summenstrom 9A
Isolationswiderstand	$\geq 10^9 \Omega$
Durchgangswiderstand	$\leq 5 \text{ m}\Omega$
Verschmutzungsgrad	3
Betriebsspannungsanzeige	LED grün
Schaltzustandsanzeige	LED gelb
Umgebungstemperatur Verteiler	-30 ... +90 °C
Schutzart	IP67, nur im verschraubten/ gesteckten Zustand
Mechanische Lebensdauer	max. 100 Steckzyklen
Im Lieferumfang enthalten	Satz Beschriftungsschilder, je zwei Verschlußstopfen

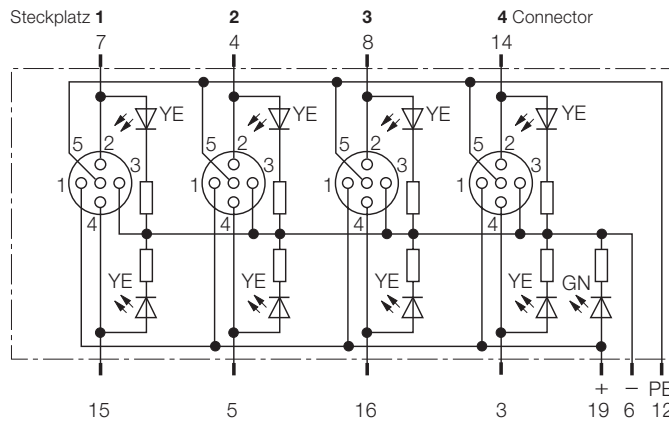
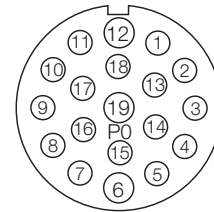
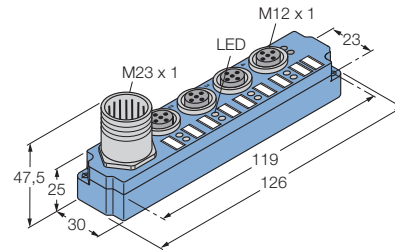

STAND: 07.2005

Passende Verschlussstopfen erhalten Sie unter Bestellnummer 8000004, Beschriftungsschilder unter Bestellnummer 8011349.

		Standardleitungslängen
Belegung	Leitungsqualität	Typ-Bezeichnung Bestellnummer
<b>4-polig + PE</b>  	Adernaufbau  Passende Anschlussleitungen siehe Seite 9.2 und 9.10	4MBM12-5P3-M23-19 8018782

Irrtümer und Änderungen vorbehalten



# Aktor-/Sensor-Verteilersysteme M12 x 1

## 4fach-Box, kompakte Bauform, mit Festkabelanschluss, E/A-Steckplätze 4-polig + PE

**TURCK**

Industrielle  
Automation

Aktor-/Sensorbox	4fach, mit Festkabelanschluss
Gehäuse	Kunststoff, PA 6 GF30, blau
E/A-Steckplatz	Kupplung, M12 x 1, 4-polig + PE
Gewindeinsatz	Metall, CuZn, vernickelt
Kontaktträger	Kunststoff, PA 6 GF30, blau
Kontakte	Metall, CuZn, vergoldet
Dichtung	Kunststoff, FPM (Viton)
Bemessungsspannung	10 ...30 V
Strombelastbarkeit	2A pro Signalkontakt, Summenstrom 9A
Isolationswiderstand	$\geq 10^9 \Omega$
Durchgangswiderstand	$\leq 5 \text{ m}\Omega$
Verschmutzungsgrad	3
Betriebsspannungsanzeige	LED grün
Schaltzustandsanzeige	LED gelb
Umgebungstemperatur Verteiler	-30 ... +90 °C
Schutzart	IP67, nur im verschraubten Zustand
Mechanische Lebensdauer	max. 100 Steckzyklen
Im Lieferumfang enthalten	Satz Beschriftungsschilder, je zwei Verschlußstopfen

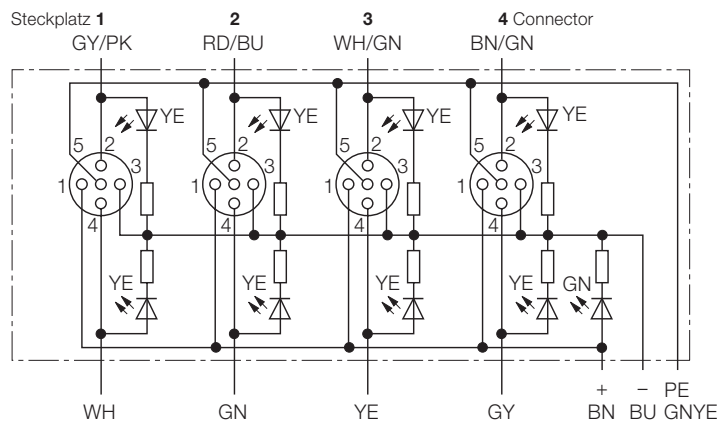
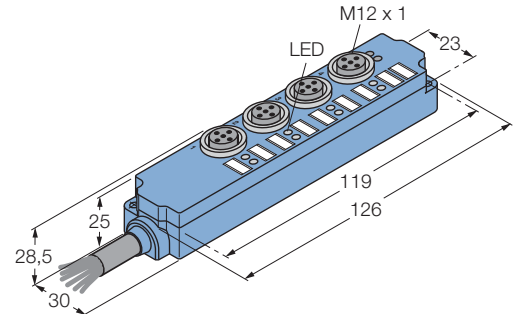

STAND: 07.2005

Passende Verschlussstopfen erhalten Sie unter Bestellnummer 8000004, Beschriftungsschilder unter Bestellnummer 8011349.

Belegung	Leitungsqualität Adernaufbau	Standardleitungslängen		
		2 m	5 m	10 m
<b>4-polig + PE</b> 	<b>PUR, halogenfrei</b> , schwarz 8 x 0.34 mm <sup>2</sup> / Ø 8.8 mm	4MBM12-5P3-2/S366 8019495	4MBM12-5P3-5/S366 8019496	4MBM12-5P3-10/S366 8019497
		Typ-Bezeichnung Bestellnummer		

Irrtümer und Änderungen vorbehalten

12

# Aktor-/Sensor-Verteilersysteme M12 x 1 8fach-Box, steckbarer Klemmenanschlussraum, E/A-Steckplätze 4-polig + PE, Kunststoffvariante UL Recognized



Aktor-/Sensorbox	8fach, mit Klemmenanschlussraum
Gehäuse	Kunststoff, PA 6 GF30, blau
Dichtung Klemmraumgehäuse	Kunststoff, PUR, eingeschäumt
E/A-Steckplatz	Kupplung, M12 x 1, 4-polig + PE
Gewindeinsatz	Metall, GD-Zn, vernickelt
Kontaktträger	Kunststoff, PBT, schwarz
Kontakte	Metall, CuZn, vergoldet
Dichtung	Kunststoff, FPM (Viton)
Bemessungsspannung	10 ...30 V
Strombelastbarkeit	2A pro Signalkontakt, Summenstrom 9A
Isolationswiderstand	$\geq 10^9 \Omega$
Durchgangswiderstand	$\leq 5 m\Omega$
Verschmutzungsgrad	3
Betriebsspannungsanzeige	LED grün
Schaltzustandsanzeige	LED gelb
Schaltfunktion	npn
Umgebungstemperatur Verteiler	-30 ... +90 °C
Schutzart	IP67, nur im verschraubten Zustand
Mechanische Lebensdauer	max. 100 Steckzyklen
Anschlussart	Schraubklemmen
Adernquerschnitt/Klemmvermögen	0.34...1.5 mm <sup>2</sup>
Aussendurchmesser der Leitung	max. 12 mm
Im Lieferumfang enthalten	Satz Beschriftungsschilder, je zwei Verschlußstopfen

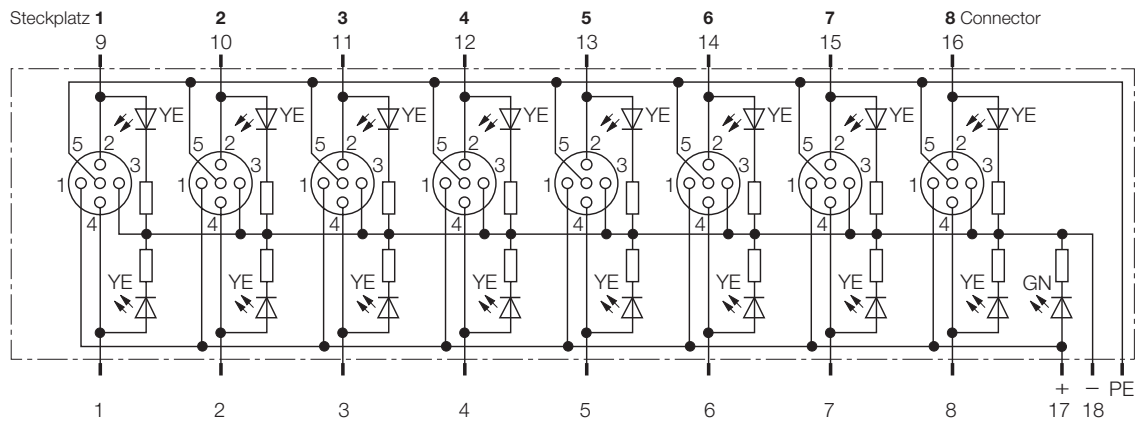
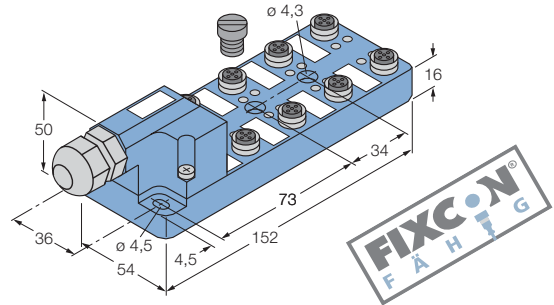

STAND: 07.2005

Passende Verschlussstopfen erhalten Sie unter Bestellnummer 8000004,  
Beschriftungsschilder unter Bestellnummer 8015002.

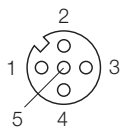
		Standardleitungslängen
Belegung	Leitungsqualität <small>Adernaufbau</small>	Typ-Bezeichnung Bestellnummer
<b>4-polig + PE</b>  		MB-8M12-5P3-K-SK 8024428

Irrtümer und Änderungen vorbehalten

# Aktor-/Sensor-Verteilersysteme M12 x 1

## 8fach-Box, steckbarer Klemmenanschlussraum, E/A-Steckplätze 4-polig + PE, Kunststoffvariante



Aktor-/Sensorbox	8fach, mit Klemmenanschlussraum
Gehäuse	Kunststoff, PBT, schwarz
Dichtung Klemmraumgehäuse	Kunststoff, PUR, eingeschäumt
E/A-Steckplatz	Kupplung, M12 x 1, 4-polig + PE
Gewindeinsatz	Metall, CuZn, vernickelt
Kontaktträger	Kunststoff, PBT, schwarz
Kontakte	Metall, CuZn, vergoldet
Dichtung	Kunststoff, FPM (Viton)
Bemessungsspannung	10 ...30 V
Strombelastbarkeit	2A pro Signalkont., Summenstr. 9A
Isolationswiderstand	$\geq 10^9 \Omega$
Durchgangswiderstand	$\leq 5 \text{ m}\Omega$
Verschmutzungsgrad	3
Betriebsspannungsanzeige	LED grün
Schaltzustandsanzeige	LED gelb
Schaltfunktion	pnp
Umgebungstemperatur Verteiler	-30 ... +90 °C
Schutzart	IP67, nur im verschraubten Zustand
Mechanische Lebensdauer	max. 100 Steckzyklen
Anschlussart	Schraubklemmen, auch mit Zugfederklemme lieferbar
Aderquerschnitt/Klemmvermögen	0.34...1.5 mm <sup>2</sup>
Aussendurchmesser der Leitung	max. 11 mm
Im Lieferumfang enthalten	Satz Beschriftungsschilder, je zwei Verschlussstopfen

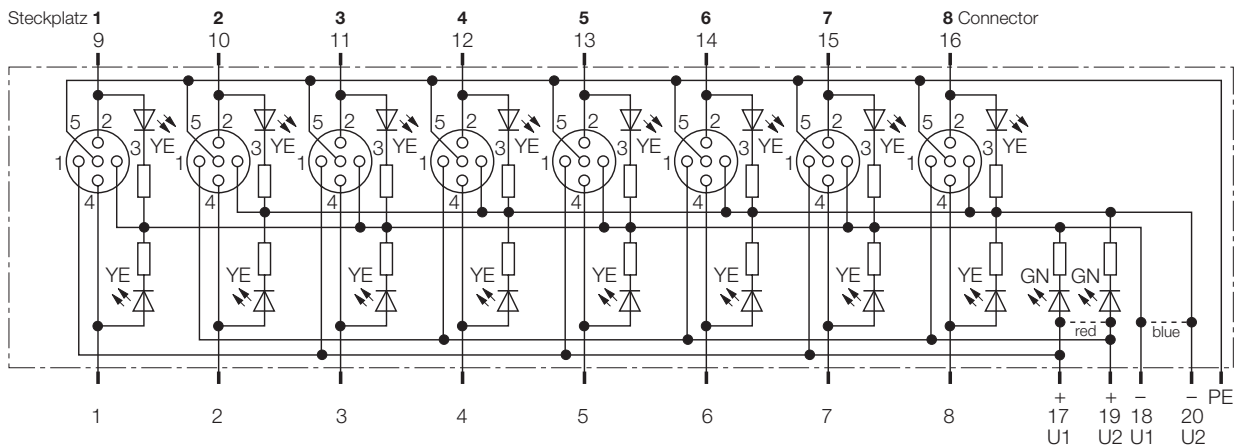
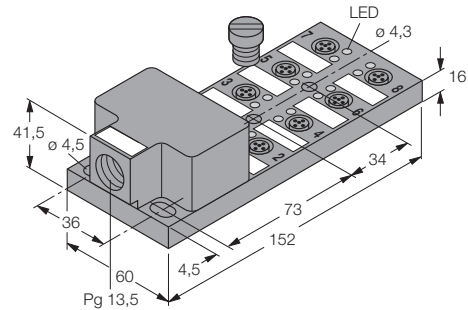

STAND: 07.2005

Passende Verschlussstopfen erhalten Sie unter Bestellnummer 8000004, Beschriftungsschilder unter Bestellnummer 8015002.

		Standardleitungslängen
Belegung	Leitungsqualität	Typ-Bezeichnung
4-polig + PE	Adernaufbau	Bestellnummer
		8MB12-5P4-K-SK 8018198

Irrtümer und Änderungen vorbehalten

# Aktor-/Sensor-Verteilersysteme M12 x 1 8fach-Box, steckbarer Klemmenanschlussraum, E/A-Steckplätze 4-polig + PE, Metallvariante



Aktor-/Sensorbox	8fach, mit Klemmenanschlussraum
Gehäuse	Metall, GD-Zn, silber
Dichtung Klemmraumgehäuse	Kunststoff, PUR, eingeschaumt
E/A-Steckplatz	Kupplung, M12 x 1, 4-polig + PE
Gewindeinsatz	Metall, GD-Zn, vernickelt
Kontaktträger	Kunststoff, PBT, schwarz
Kontakte	Metall, CuZn, vergoldet
Dichtung	Kunststoff, FPM (Viton)
Bemessungsspannung	10 ...30 V
Strombelastbarkeit	2A pro Signalkontakt, Summenstrom 9A
Isolationswiderstand	$\geq 10^9 \Omega$
Durchgangswiderstand	$\leq 5 \text{ m}\Omega$
Verschmutzungsgrad	3
Betriebsspannungsanzeige	LED grün
Schaltfunktion	pnp
Umgebungstemperatur Verteiler	-30 ... +90 °C
Schutzart	IP67, nur im verschraubten Zustand
Mechanische Lebensdauer	max. 100 Steckzyklen
Anschlussart	Schraubklemmen, auch mit Zugfederklemme lieferbar
Aderquerschnitt/Klemmvermögen	0.34...1.5 mm <sup>2</sup>
Aussendurchmesser der Leitung	max. 11 mm
Im Lieferumfang enthalten	Satz Beschriftungsschilder, je zwei Verschlussstopfen

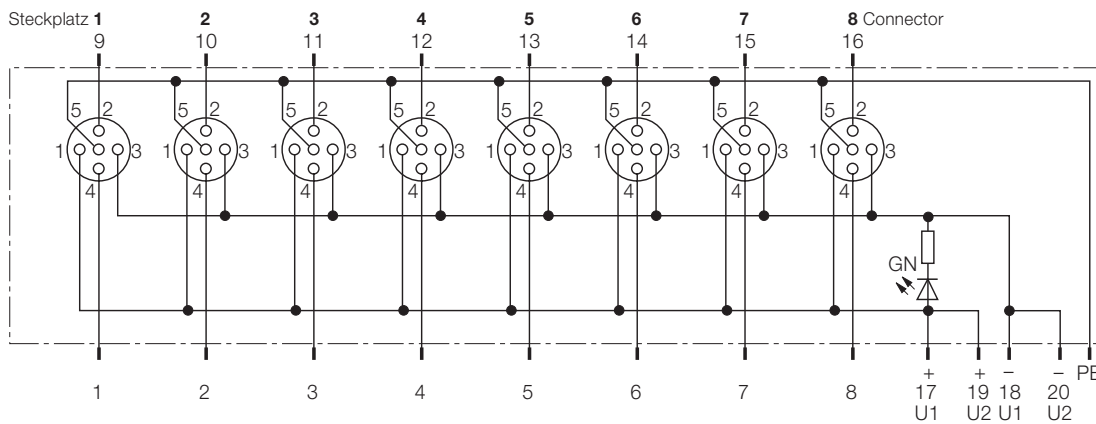
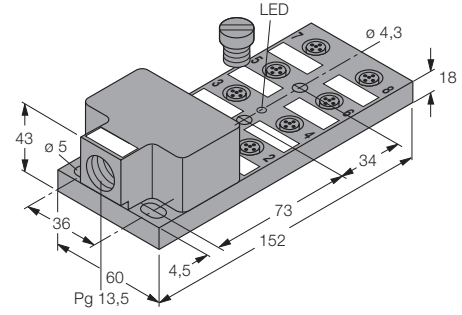

STAND: 07.2005

Passende Verschlussstopfen erhalten Sie unter Bestellnummer 8000004, Beschriftungsschilder unter Bestellnummer 8015002.

Irrtümer und Änderungen vorbehalten

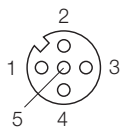
		Standardleitungslängen
Belegung	Leitungsqualität <small>Aderaufbau</small>	Typ-Bezeichnung Bestellnummer
<b>4-polig + PE</b>  		8MB12-5P1-M-SK 8018199

# Aktor-/Sensor-Verteilersysteme M12 x 1

## 8fach-Box, steckbarer Klemmenanschlussraum, E/A-Steckplätze 4-polig + PE, schirmbare Variante



Aktor-/Sensorbox	8fach, mit Klemmenanschlussraum
Gehäuse	Metall, GD-Zn, silber
Dichtung Klemmraumgehäuse	Kunststoff, PUR, eingeschäumt
E/A-Steckplatz	Kupplung, M12 x 1, 4-polig + PE
Gewindeinsatz	Metall, GD-Zn, vernickelt
Kontaktträger	Kunststoff, PBT, schwarz
Kontakte	Metall, CuZn, vergoldet
Dichtung	Kunststoff, FPM (Viton)
Bemessungsspannung	10 ...30 V
Strombelastbarkeit	2A pro Signalkontakt, Summenstrom 9A
Isolationswiderstand	$\geq 10^9 \Omega$
Durchgangswiderstand	$\leq 5 \text{ m}\Omega$
Verschmutzungsgrad	3
Betriebsspannungsanzeige	LED grün
Schaltfunktion	pnp
Umgebungstemperatur Verteiler	-30 ... +90 °C
Schutzart	IP67, nur im verschraubten Zustand
Mechanische Lebensdauer	max. 100 Steckzyklen
Anschlussart	Schraubklemmen, auch mit Zugfe- derklemme lieferbar
Aderquerschnitt/Klemmvermögen	0.34...1.5 mm <sup>2</sup>
Aussendurchmesser der Leitung	max. 11 mm
Im Lieferumfang enthalten	Satz Beschriftungsschilder, je zwei Verschlussstopfen

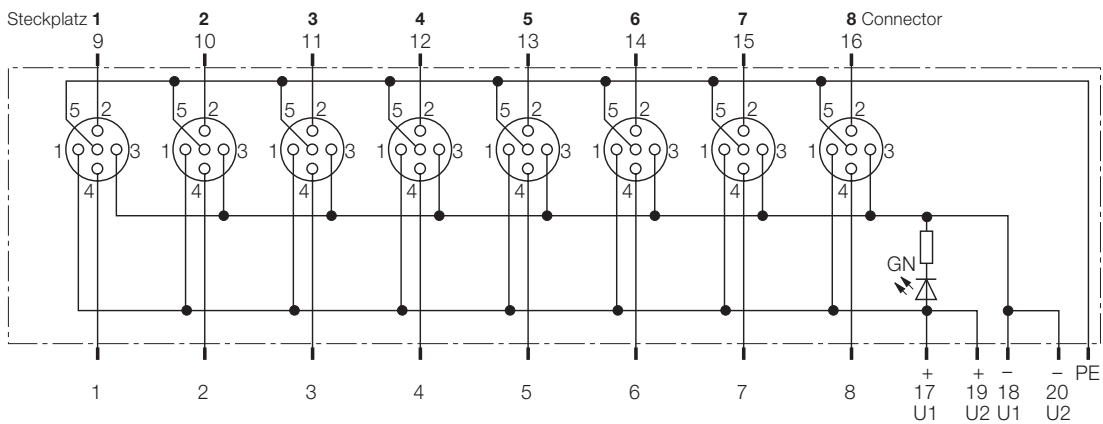
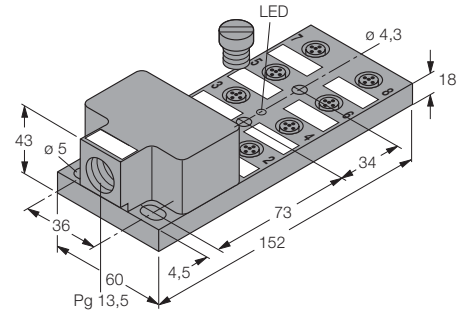

STAND: 07.2005

Passende Verschlussstopfen erhalten Sie unter Bestellnummer 8000004, Beschriftungsschilder unter Bestellnummer 8015002.

		Standardleitungslängen
Belegung	Leitungsqualität	Typ-Bezeichnung Bestellnummer
<b>4-polig + PE</b>  	Adernaufbau	8MB12-5P1-MS-SK 8018200

Irrtümer und Änderungen vorbehalten

12

# Aktor-/Sensor-Verteilersysteme M12 x 1

## 4fach-Box, steckbarer Klemmenanschlussraum, E/A-Steckplätze 4-polig + PE, Kunststoffvariante



Aktor-/Sensorbox	4fach, mit Klemmenanschlussraum
Gehäuse	Kunststoff, PBT, schwarz
Dichtung Klemmraumgehäuse	Kunststoff, PUR, eingeschäumt
E/A-Steckplatz	Kupplung, M12 x 1, 4-polig + PE
Gewindeinsatz	Metall, CuZn, vernickelt
Kontaktträger	Kunststoff, PBT, schwarz
Kontakte	Metall, CuZn, vergoldet
Dichtung	Kunststoff, FPM (Viton)
Bemessungsspannung	10 ...30 V
Strombelastbarkeit	2A pro Signalkontakt, Summenstrom 9A
Isolationswiderstand	$\geq 10^9 \Omega$
Durchgangswiderstand	$\leq 5 \text{ m}\Omega$
Verschmutzungsgrad	3
Betriebsspannungsanzeige	LED grün
Schaltzustandsanzeige	LED gelb
Umgebungstemperatur Verteiler	-30 ... +90 °C
Schutzart	IP67, nur im verschraubten Zustand
Mechanische Lebensdauer	max. 100 Steckzyklen
Anschlussart	Schraubklemmen, auch mit Zugfederklemme lieferbar
Aderquerschnitt/Klemmvermögen	0.34...1.5 mm <sup>2</sup>
Aussendurchmesser der Leitung	max. 11 mm
Im Lieferumfang enthalten	Satz Beschriftungsschilder, je zwei Verschlussstopfen

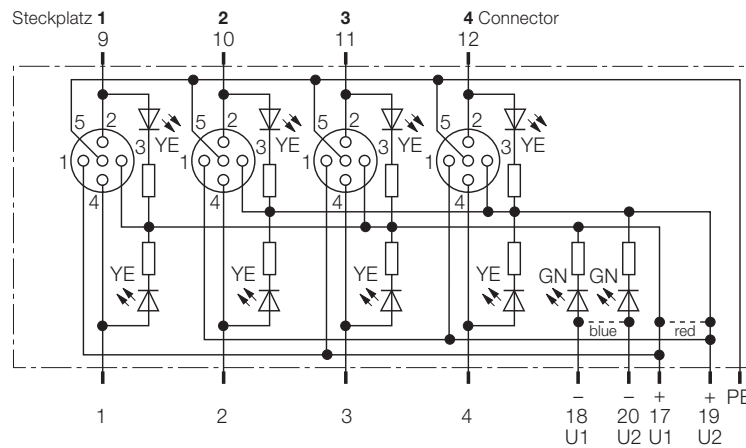
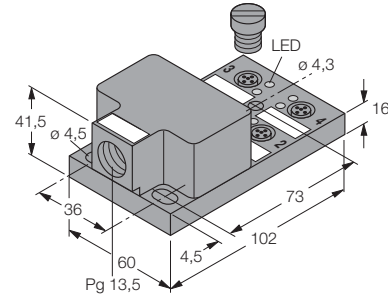

STAND: 07.2005

Passende Verschlussstopfen erhalten Sie unter Bestellnummer 8000004, Beschriftungsschilder unter Bestellnummer 8015002.

		Standardleitungslängen
Belegung	Leitungsqualität	Typ-Bezeichnung Bestellnummer
<b>4-polig + PE</b> 	Adernaufbau	4MB12-5P4-K-SK 8018204

Irrtümer und Änderungen vorbehalten

# Aktor-/Sensor-Verteilersysteme M12 x 1 4fach-Box, steckbarer Klemmenanschlussraum, E/A-Steckplätze 4-polig + PE, Metallvariante



Aktor-/Sensorbox	4fach, mit Klemmenanschlussraum
Gehäuse	Metall, GD-Zn, silber
Dichtung Klemmraumgehäuse	Kunststoff, PUR, eingeschäumt
E/A-Steckplatz	Kupplung, M12 x 1, 4-polig + PE
Gewindeinsatz	Metall, GD-Zn, vernickelt
Kontaktträger	Kunststoff, PBT, schwarz
Kontakte	Metall, CuZn, vergoldet
Dichtung	Kunststoff, FPM (Viton)
Bemessungsspannung	10 ...30 V
Strombelastbarkeit	2A pro Signalkontakt, Summenstrom 9A
Isolationswiderstand	$\geq 10^9 \Omega$
Durchgangswiderstand	$\leq 5 \text{ m}\Omega$
Verschmutzungsgrad	3
Betriebsspannungsanzeige	LED grün
Umgebungstemperatur Verteiler	-30 ... +90 °C
Schutzart	IP67, nur im verschraubten Zustand
Mechanische Lebensdauer	max. 100 Steckzyklen
Anschlussart	Schraubklemmen, auch mit Zugfederklemme lieferbar
Adernquerschnitt/Klemmvermögen	0.34...1.5 mm <sup>2</sup>
Aussendurchmesser der Leitung	max. 11 mm
Im Lieferumfang enthalten	Satz Beschriftungsschilder, je zwei Verschlussstopfen

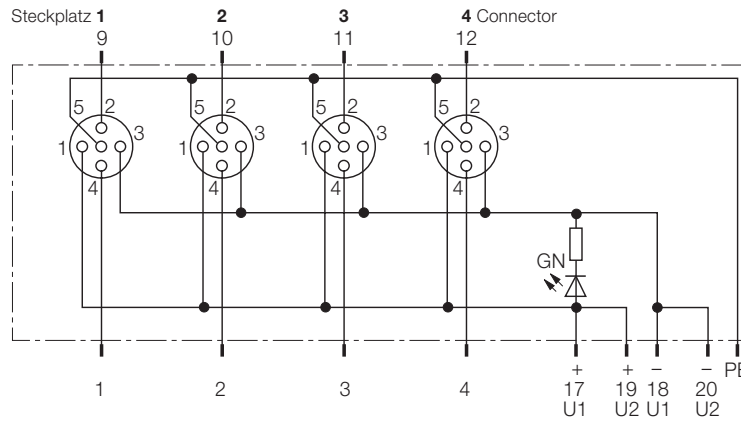
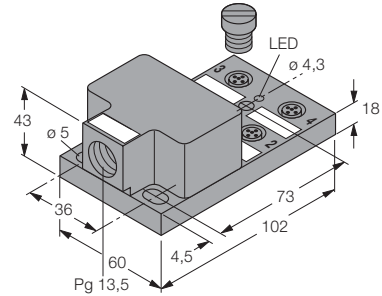

STAND: 07.2005

Passende Verschlussstopfen erhalten Sie unter Bestellnummer 8000004, Beschriftungsschilder unter Bestellnummer 8015002.

		Standardleitungslängen
Belegung	Leitungsqualität <i>Adernaufbau</i>	Typ-Bezeichnung Bestellnummer
<b>4-polig + PE</b>  		4MB12-5P1-M-SK 8018205

Irrtümer und Änderungen vorbehalten

12

# Aktor-/Sensor-Verteilersysteme M12 x 1

## 4fach-Box, steckbarer Klemmenanschlussraum, E/A-Steckplätze 4-polig + PE, schirmbare Variante



Aktor-/Sensorbox	4fach, mit Klemmenanschlussraum
Gehäuse	Metall, GD-Zn, silber
Dichtung Klemmraumgehäuse	Kunststoff, PUR, eingeschäumt
E/A-Steckplatz	Kupplung, M12 x 1, 4-polig + PE
Gewindeeinsatz	Metall, GD-Zn, vernickelt
Kontaktträger	Kunststoff, PBT, schwarz
Kontakte	Metall, CuZn, vergoldet
Dichtung	Kunststoff, FPM (Viton)
Bemessungsspannung	10 ...30 V
Strombelastbarkeit	2A pro Signalkontakt, Summenstrom 9A
Isolationswiderstand	$\geq 10^9 \Omega$
Durchgangswiderstand	$\leq 5 \text{ m}\Omega$
Verschmutzungsgrad	3
Betriebsspannungsanzeige	LED grün
Umgebungstemperatur Verteiler	-30 ... +90 °C
Schutzart	IP67, nur im verschraubten Zustand
Mechanische Lebensdauer	max. 100 Steckzyklen
Anschlussart	Schraubklemmen, auch mit Zugfederklemme lieferbar
Adernquerschnitt/Klemmvermögen	0.34...1.5 mm <sup>2</sup>
Aussendurchmesser der Leitung	max. 11 mm
Im Lieferumfang enthalten	Satz Beschriftungsschilder, je zwei Verschlussstopfen

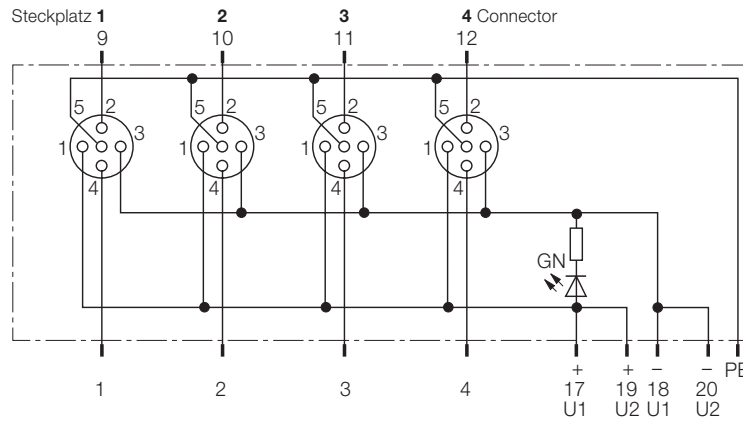
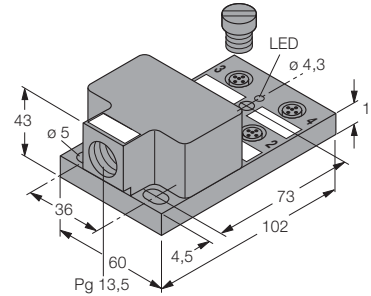

STAND: 07.2005

Passende Verschlussstopfen erhalten Sie unter Bestellnummer 8000004, Beschriftungsschilder unter Bestellnummer 8015002.

		Standardleitungslängen
Belegung	Leitungsqualität	Typ-Bezeichnung Bestellnummer
<b>4-polig + PE</b>	Adernaufbau	4MB12-5P1-MS-SK 8018206

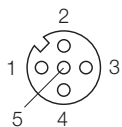

Irrtümer und Änderungen vorbehalten



# Aktor-/Sensor-Verteilersysteme M12 x 1 8fach-Box, mit Festkabelanschluß, E/A-Steck- plätze 4-polig + PE, Edelstahlvariante

**TURCK**

Industrielle  
Automation

Aktor-/Sensorbox Gehäuse	8fach, mit Festkabelanschluss Edelstahl, 1.4404, silber
E/A-Steckplatz Gewindeinsatz Kontaktträger Kontakte Dichtung	Kupplung, M12 x 1, 4-polig + PE Edelstahl, 1.4404 Kunststoff, PVC, schwarz Metall, CuZn, vergoldet Kunststoff, EPDM
Bemessungsspannung Strombelastbarkeit	10 ...30 V 2A pro Signalkontakt, Summenstrom 9A
Isolationswiderstand Durchgangswiderstand Verschmutzungsgrad Betriebsspannungsanzeige Schaltzustandsanzeige Schaltfunktion	$\geq 10^9 \Omega$ $\leq 5 \text{ m}\Omega$ 2 LED grün LED gelb pnp
Umgebungstemperatur Verteiler Schutzart Mechanische Lebensdauer Im Lieferumfang enthalten	0 ... +60 °C IP69K, nur im verschraubten Zustand max. 50 Steckzyklen Satz Beschriftungsschilder, je zwei Verschlußstopfen

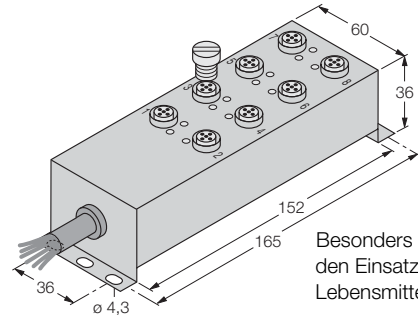

Besonders geeignet für  
den Einsatz in der  
Lebensmittelindustrie

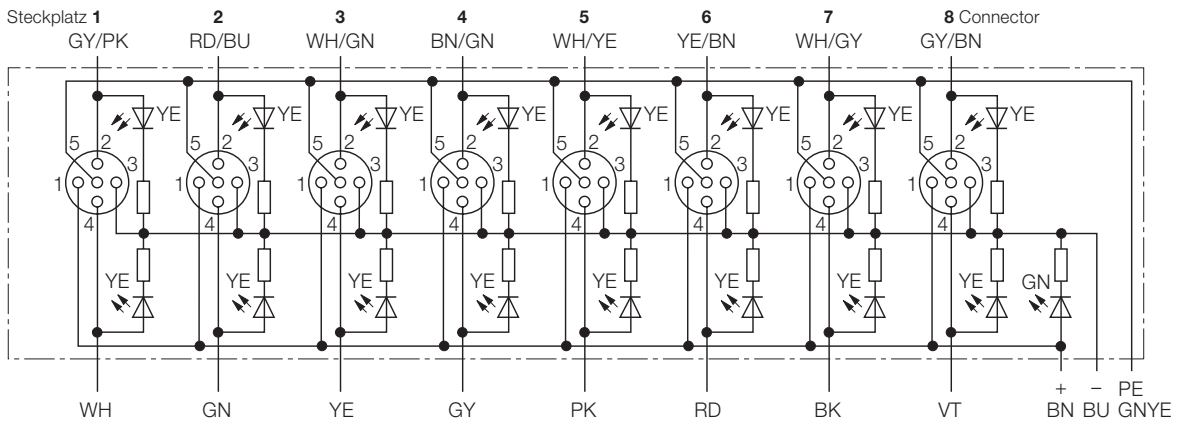

STAND: 07.2005

Passende Anschlussleitungen finden Sie in Abschnitt 4,  
Seiten 9, 24, 33 und 45.

		Standardleitungslängen		
		15 m		
Belegung	Leitungsqualität	Typ-Bezeichnung Bestellnummer		
<b>4-polig + PE</b>  	<b>PVC, schwarz</b> 16 x 0.5 mm <sup>2</sup> / Ø 11.6 mm	FB-8M12-5P3-15/P00 8024411		

Irrtümer und Änderungen vorbehalten

12

**Aktor-/Sensor-Verteilersysteme M8 x 1/Ø 8mm  
8fach-Box M8 x 1, steckbar, E/A-Steckplätze 3-polig,  
senkrechter M16 x 0,75-Anschlusstecker, 14-polig,  
pnp**



Aktor-/Sensorbox Gehäuse	8fach, schraubbar Kunststoff, PA 6 GF30, blau
E/A-Steckplatz Gewindeeinsatz Kontaktträger Kontakte Dichtung	Kupplung, M8 x 1, 3-polig Metall, CuZn, vernickelt Kunststoff, PA 6 GF30, blau Metall, CuZn, vergoldet Kunststoff, FPM (Viton)
Flanschstecker Flanschgehäuse Kontaktträger Kontakte	M16 x 0,75, 14-polig Metall, GD-Zn, vernickelt Kunststoff, PBT, schwarz Metall, CuZn, vergoldet
Bemessungsspannung Strombelastbarkeit	10 ...30 V 2A pro Signalkontakt, Summenstrom 6A
Isolationswiderstand Durchgangswiderstand Verschmutzungsgrad Betriebsspannungsanzeige Schaltzustandsanzeige Schaltfunktion	$\geq 10^9 \Omega$ $\leq 5 \text{ m}\Omega$ 3 LED grün LED gelb pnp, auch in npn erhältlich
Umgebungstemperatur Verteiler Schutzart Mechanische Lebensdauer Im Lieferumfang enthalten	-30 ... +90 °C IP67, nur im verschraubten Zustand max. 100 Steckzyklen Satz Beschriftungsschilder, je zwei Verschlußstopfen

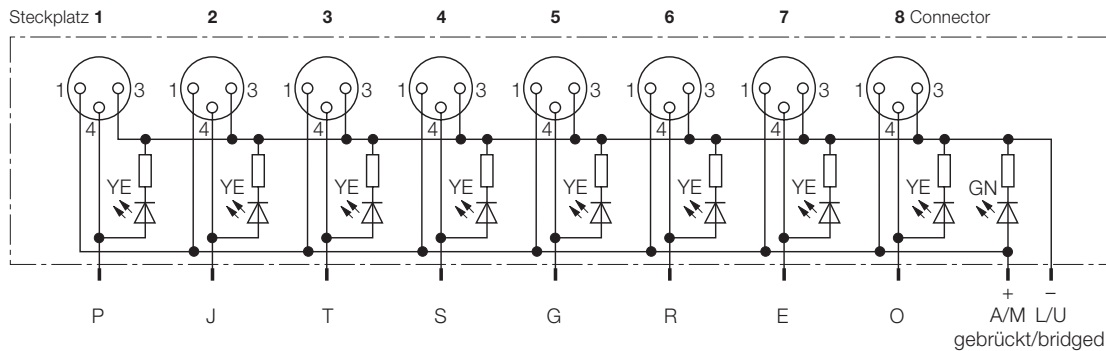
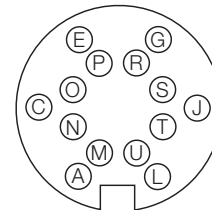
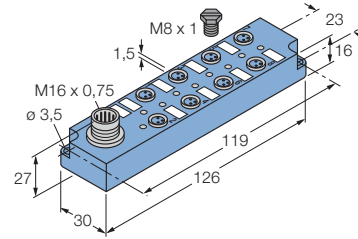

STAND: 07.2005

Passende Verschlussstopfen erhalten Sie unter Bestellnummer 8015075, Beschriftungsschilder unter Bestellnummer 8011349.

Irrtümer und Änderungen vorbehalten

		Standardleitungslängen	
Belegung	Leitungsqualität <small>Adernaufbau</small>	Typ-Bezeichnung Bestellnummer	
<b>3-polig</b> 	Passende Anschlussleitungen siehe Seite 8.1 und 8.3	8MBM8-3P2 8017721	

# Aktor-/Sensor-Verteilersysteme M8 x 1/Ø 8mm 8fach-Box M8 x 1, steckbar, E/A-Steckplätze 3-polig, senkrechter M16 x 0,75-Anschlussstecker, 14-polig, npn



Aktor-/Sensorbox	8fach, schraubbar
Gehäuse	Kunststoff, PA 6 GF30, blau
E/A-Steckplatz	Kupplung, M8 x 1, 3-polig
Gewindeeinsatz	Metall, CuZn, vernickelt
Kontaktträger	Kunststoff, PA 6 GF30, blau
Kontakte	Metall, CuZn, vergoldet
Dichtung	Kunststoff, FPM (Viton)
Flanschstecker	M16 x 0,75, 14-polig
Flanschgehäuse	Metall, GD-Zn, vernickelt
Kontaktträger	Kunststoff, PBT, schwarz
Kontakte	Metall, CuZn, vergoldet
Bemessungsspannung	10 ...30 V
Strombelastbarkeit	2A pro Signalkontakt, Summenstrom 6A
Isolationswiderstand	$\geq 10^9 \Omega$
Durchgangswiderstand	$\leq 5 \text{ m}\Omega$
Verschmutzungsgrad	3
Betriebsspannungsanzeige	LED grün
Schaltzustandsanzeige	LED gelb
Schaltfunktion	npn, auch in pnp erhältlich
Umgebungstemperatur Verteiler	-30 ... +90 °C
Schutzart	IP67, nur im verschraubten Zustand
Mechanische Lebensdauer	max. 100 Steckzyklen
Im Lieferumfang enthalten	Satz Beschriftungsschilder, je zwei Verschlussstopfen

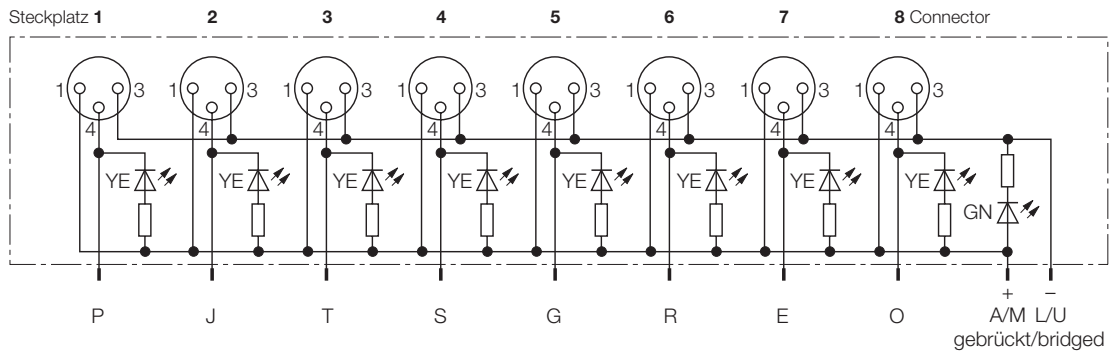
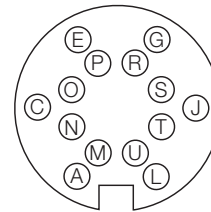
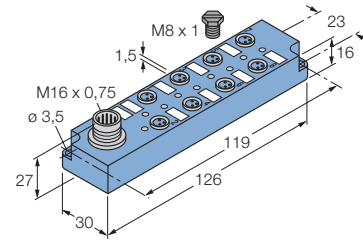

STAND: 07.2005

Passende Verschlussstopfen erhalten Sie unter Bestellnummer 8015075, Beschriftungsschilder unter Bestellnummer 8011349.

		Standardleitungslängen
Belegung	Leitungsqualität	Typ-Bezeichnung Bestellnummer
<b>3-polig</b>  	<i>Adernaufbau</i>  Passende Anschlussleitungen siehe Seite 8.1 und 8.3	8MBM8-3N2 8021608

Irrtümer und Änderungen vorbehalten

**Aktor-/Sensor-Verteilersysteme M8 x 1/Ø 8 mm  
8fach-Box, M8 x 1, steckbar, E/A-Steckplätze 4-polig  
senkrechter M16 x 0,75-Anschlusstecker, 14-polig,  
pnp**



Aktor-/Sensorbox	8fach, schraubbar
Gehäuse	Kunststoff, PA 6 GF30, blau
E/A-Steckplatz	Kupplung, M8 x 1, 4-polig
Gewindeeinsatz	Metall, CuZn, vernickelt
Kontaktträger	Kunststoff, PA 6 GF30, blau
Kontakte	Metall, CuZn, vergoldet
Dichtung	Kunststoff, FPM (Viton)
Flanschstecker	M16 x 0,75, 19-polig
Flanschgehäuse	Metall, GD-Zn, vernickelt
Kontaktträger	Kunststoff, PBT, schwarz
Kontakte	Metall, CuZn, vergoldet
Bemessungsspannung	10 ...30 V
Strombelastbarkeit	2A pro Signalkontakt, Summenstrom 6A
Isolationswiderstand	≥ 10 <sup>9</sup> Ω
Durchgangswiderstand	≤ 5 mΩ
Verschmutzungsgrad	3
Betriebsspannungsanzeige	LED grün
Schaltzustandsanzeige	LED gelb
Schaltfunktion	pnp, auch in npn erhältlich
Umgebungstemperatur Verteiler	-30 ... +90 °C
Schutzart	IP67, nur im verschraubten Zustand
Mechanische Lebensdauer	max. 100 Steckzyklen
Im Lieferumfang enthalten	Satz Beschriftungsschilder, je zwei Verschlußstopfen

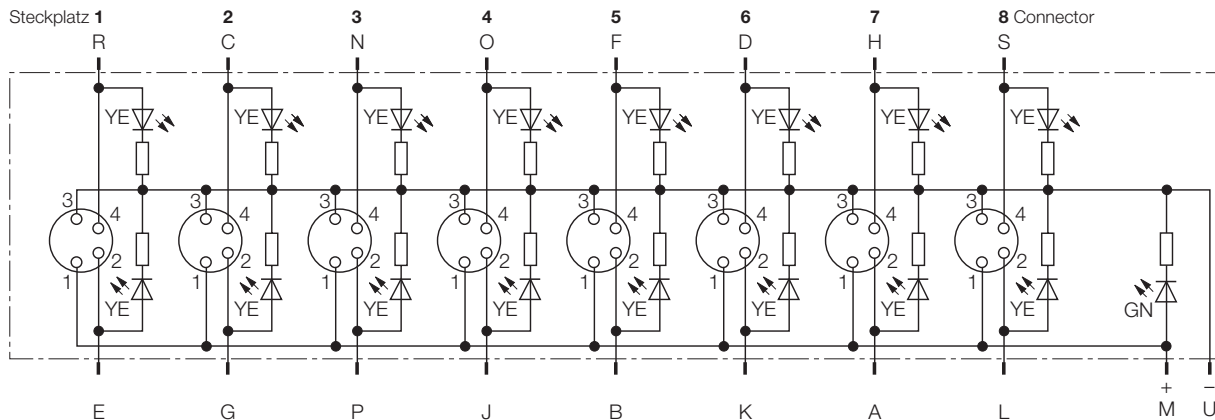
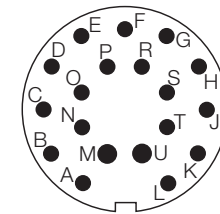
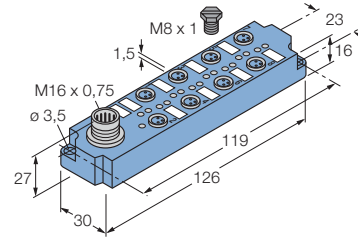

STAND: 07.2005

Passende Verschlussstopfen erhalten Sie unter Bestellnummer 8015075, Beschriftungsschilder unter Bestellnummer 8011349.

		Standardleitungslängen
Belegung	Leitungsqualität	Typ-Bezeichnung Bestellnummer
<b>4-polig</b>  	Adernaufbau  Passende Anschlussleitungen siehe Seite 8.2 und 8.4	8MBM8-4P3 8025630

Irrtümer und Änderungen vorbehalten

**Aktor-/Sensor-Verteilersysteme M8 x 1/Ø 8 mm  
8fach-Box, M8 x 1, steckbar, E/A-Steckplätze 4-polig  
senkrechter M16 x 0,75-Anschlussstecker, 14-polig,  
npn**



Aktor-/Sensorbox	8fach, schraubbar
Gehäuse	Kunststoff, PA 6 GF30, blau
E/A-Steckplatz	Kupplung, M8 x 1, 4-polig
Gewindeeinsatz	Metall, CuZn, vernickelt
Kontaktträger	Kunststoff, PA 6 GF30, blau
Kontakte	Metall, CuZn, vergoldet
Dichtung	Kunststoff, FPM (Viton)
Flanschstecker	M16 x 0,75, 19-polig
Flanschgehäuse	Metall, GD-Zn, vernickelt
Kontaktträger	Kunststoff, PBT, schwarz
Kontakte	Metall, CuZn, vergoldet
Bemessungsspannung	10 ...30 V
Strombelastbarkeit	2A pro Signalkontakt, Summenstrom 6A
Isolationswiderstand	$\geq 10^9 \Omega$
Durchgangswiderstand	$\leq 5 \text{ m}\Omega$
Verschmutzungsgrad	3
Betriebsspannungsanzeige	LED grün
Schaltzustandsanzeige	LED gelb
Schaltfunktion	npn, auch in pnp erhältlich
Umgebungstemperatur Verteiler	-30 ... +90 °C
Schutzart	IP67, nur im verschraubten Zustand
Mechanische Lebensdauer	max. 100 Steckzyklen
Im Lieferumfang enthalten	Satz Beschriftungsschilder, je zwei Verschlussstopfen

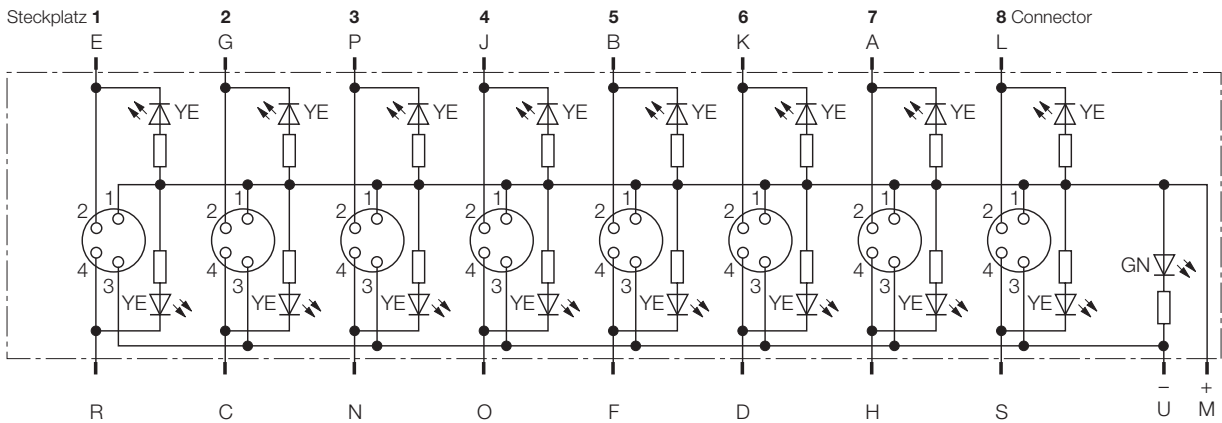
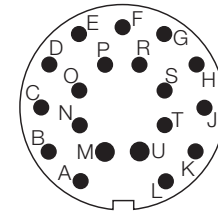
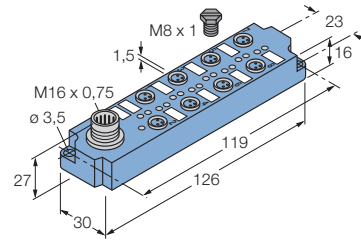

STAND: 07.2005

Passende Verschlussstopfen erhalten Sie unter Bestellnummer 8015075, Beschriftungsschilder unter Bestellnummer 8011349.

		Standardleitungslängen
Belegung	Leitungsqualität	Typ-Bezeichnung Bestellnummer
<b>4-polig</b>  	Adernaufbau  Passende Anschlussleitungen siehe Seite 8.2 und 8.4	8MBM8-4N3 8025645

Irrtümer und Änderungen vorbehalten

**Aktor-/Sensor-Verteilersysteme M8 x 1/Ø 8 mm  
8fach-Box 8 mm snap-in, steckbar, E/A-Steckplätze  
3-polig, senkrechter M16 x 0,75-Anschlussstecker,  
14-polig, pnp**



Aktor-/Sensorbox Gehäuse	8fach, mit Anschlussstecker Kunststoff, PA 6 GF30, blau
E/A-Steckplatz Kontaktträger Kontakte	Kupplung, Ø 8 mm, 3-polig Kunststoff, PA 6 GF30, schwarz Metall, CuZn, vergoldet
Flanschstecker Flanschgehäuse Kontaktträger Kontakte	M16 x 0,75, 14-polig Metall, GD-Zn, vernickelt Kunststoff, PBT, schwarz Metall, CuZn, vergoldet
Bemessungsspannung Strombelastbarkeit	10 ...30 V 2A pro Signalkontakt, Summenstrom 6A
Isolationswiderstand Durchgangswiderstand Verschmutzungsgrad	≥ 10 <sup>9</sup> Ω ≤ 5 mΩ 3
Betriebsspannungsanzeige Schaltzustandsanzeige Schaltfunktion	LED grün LED gelb pnp, auch in npn erhältlich
Umgebungstemperatur Verteiler Schutzart Mechanische Lebensdauer Im Lieferumfang enthalten	-30 ... +90 °C IP67, nur im gesteckten Zustand max. 100 Steckzyklen Satz Beschriftungsschilder, je zwei Verschlussstopfen

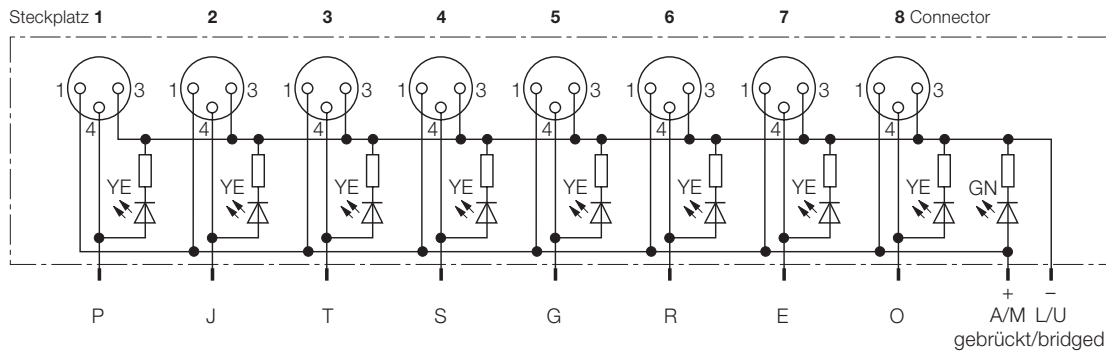
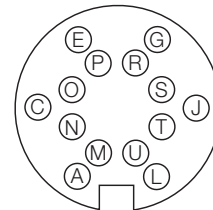
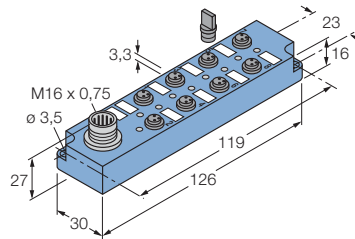

STAND: 07.2005

Passende Verschlussstopfen erhalten Sie unter Bestellnummer 8010971, Beschriftungsschilder unter Bestellnummer 8011349.

		Standardleitungslängen
Belegung	Leitungsqualität Adernaufbau	Typ-Bezeichnung Bestellnummer
<b>3-polig</b> 	Passende Anschlussleitungen siehe Seite 8.1 und 8.3	8MBS8-3P2 8017724

Irrtümer und Änderungen vorbehalten

**Aktor-/Sensor-Verteilersysteme M8 x 1/Ø 8 mm  
8fach-Box 8 mm snap-in, steckbar, E/A-Steckplätze,  
3-polig, senkrechter M16 x 0,75-Anschlusstecker,  
14-polig, npn**



Aktor-/Sensorbox Gehäuse	8fach, mit Anschlussstecker Kunststoff, PA 6 GF30, blau
E/A-Steckplatz Kontaktträger Kontakte	Kupplung, Ø 8 mm, 3-polig Kunststoff, PA 6 GF30, schwarz Metall, CuZn, vergoldet
Flanschstecker Flanschgehäuse Kontaktträger Kontakte	M16 x 0,75, 14-polig Metall, GD-Zn, vernickelt Kunststoff, PBT, schwarz Metall, CuZn, vergoldet
Bemessungsspannung Strombelastbarkeit	10 ...30 V 2A pro Signalkontakt, Summenstrom 6A
Isolationswiderstand Durchgangswiderstand Verschmutzungsgrad	$\geq 10^9 \Omega$ $\leq 5 \text{ m}\Omega$ 3
Betriebsspannungsanzeige Schaltzustandsanzeige Schaltfunktion	LED grün LED gelb npn, auch in pnp erhältlich
Umgebungstemperatur Verteiler Schutzart Mechanische Lebensdauer Im Lieferumfang enthalten	-30 ... +90 °C IP67, nur im gesteckten Zustand max. 100 Steckzyklen Satz Beschriftungsschilder, je zwei Verschlußstopfen

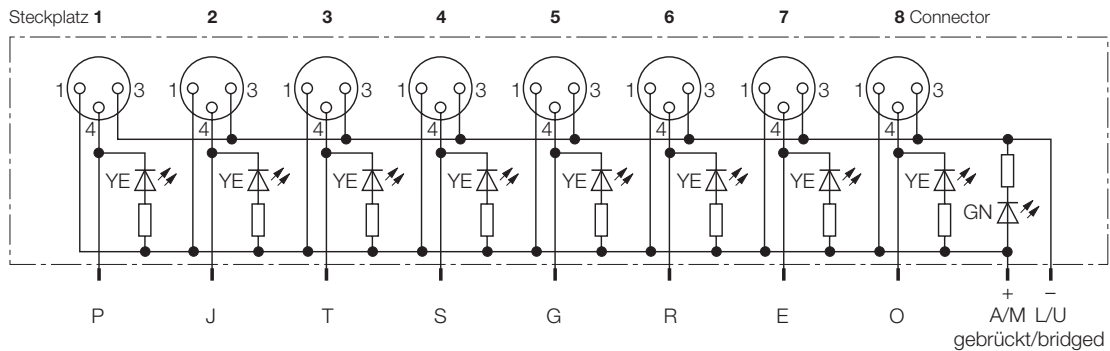
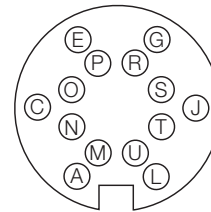
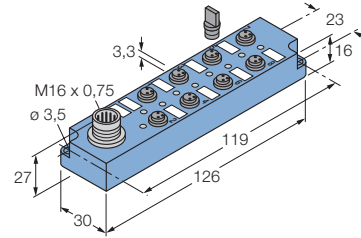

STAND: 07.2005

Passende Verschlussstopfen erhalten Sie unter Bestellnummer 8010971, Beschriftungsschilder unter Bestellnummer 8011349.

**Standardleitungslängen**

Belegung	Leitungsqualität <i>Adernaufbau</i>	Typ-Bezeichnung Bestellnummer
<b>3-polig</b>  	Passende Anschlussleitungen siehe Seite 8.1 und 8.3	8MBS8-3N2 8021610

Irrtümer und Änderungen vorbehalten

**Aktor-/Sensor-Verteilersysteme M8 x 1/Ø 8 mm  
4fach-Box M8 x 1, E/A-Steckplätze 3-polig,  
senkrechter M12 x 1-Anschlussstecker, 8-polig, pnp**



Aktor-/Sensorbox Gehäuse	4fach, schraubbar Kunststoff, PA 6 GF30, blau
E/A-Steckplatz Gewindeeinsatz Kontaktträger Kontakte Dichtung	Kupplung, M8 x 1, 3-polig Metall, CuZn, vernickelt Kunststoff, PA 6 GF30, blau Metall, CuZn, vergoldet Kunststoff, FPM (Viton)
Flanschstecker Flanschgehäuse Kontaktträger Kontakte	M12 x 1 Metall, CuZn, vernickelt Kunststoff, TPU, blau Metall, CuZn, vergoldet
Bemessungsspannung Strombelastbarkeit	10 ...30 V 2A pro Signalkontakt, Summenstrom 6A
Isolationswiderstand Durchgangswiderstand Verschmutzungsgrad	$\geq 10^9 \Omega$ $\leq 5 \text{ m}\Omega$ 3
Betriebsspannungsanzeige Schaltzustandsanzeige Schaltfunktion	LED grün LED gelb pnp, auch in npn erhältlich
Umgebungstemperatur Verteiler Schutzart Mechanische Lebensdauer Im Lieferumfang enthalten	-30 ... +90 °C IP67, nur im verschraubten Zustand max. 100 Steckzyklen Satz Beschriftungsschilder, je zwei Verschlußstopfen

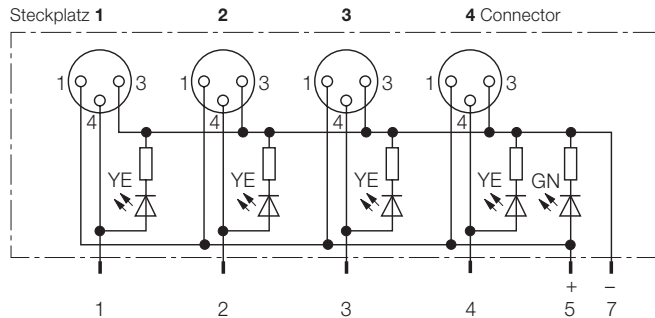
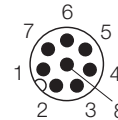
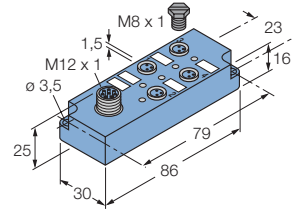

STAND: 07.2005

Passende Verschlussstopfen erhalten Sie unter Bestellnummer 8015075, Beschriftungsschilder unter Bestellnummer 8011349.

Irrtümer und Änderungen vorbehalten

		Standardleitungslängen
Belegung	Leitungsqualität <small>Adernaufbau</small>	Typ-Bezeichnung Bestellnummer
<b>3-polig</b>  	Passende Anschlussleitungen siehe Seite 4.3 und 4.16	4MBM8-3P2 8017726



**Aktor-/Sensor-Verteilersysteme M8 x 1/Ø 8 mm  
4fach-Box M8 x 1, E/A-Steckplätze 3-polig,  
senkrechter M12 x 1-Anschlusstecker, 8-polig, npn**



Aktor-/Sensorbox Gehäuse	4fach, schraubbar Kunststoff, PA 6 GF30, blau
E/A-Steckplatz Gewindeeinsatz Kontaktträger Kontakte Dichtung	Kupplung, M8 x 1, 3-polig Metall, CuZn, vernickelt Kunststoff, PA 6 GF30, blau Metall, CuZn, vergoldet Kunststoff, FPM (Viton)
Flanschstecker Flanschgehäuse Kontaktträger Kontakte	M12 x 1 Metall, CuZn, vernickelt Kunststoff, TPU, blau Metall, CuZn, vergoldet
Bemessungsspannung Strombelastbarkeit	10 ...30 V 2A pro Signalkontakt, Summenstrom 6A
Isolationswiderstand Durchgangswiderstand Verschmutzungsgrad	$\geq 10^9 \Omega$ $\leq 5 \text{ m}\Omega$ 3
Betriebsspannungsanzeige Schaltzustandsanzeige Schaltfunktion	LED grün LED gelb npn, auch in pnp erhältlich
Umgebungstemperatur Verteiler Schutzart Mechanische Lebensdauer Im Lieferumfang enthalten	-30 ... +90 °C IP67, nur im verschraubten Zustand max. 100 Steckzyklen Satz Beschriftungsschilder, je zwei Verschlußstopfen

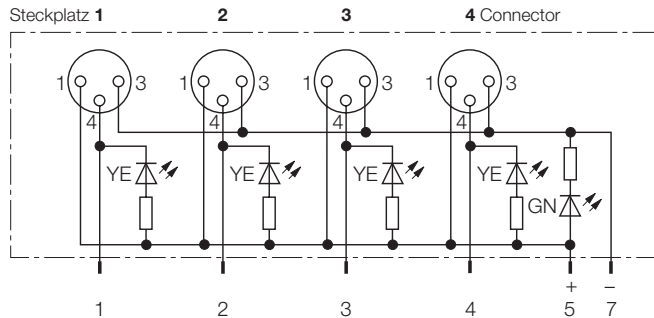
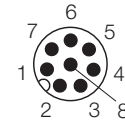
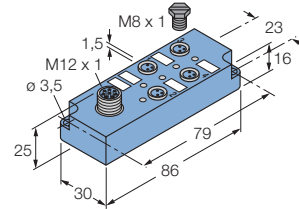

STAND: 07.2005

Passende Verschlussstopfen erhalten Sie unter Bestellnummer 8015075, Beschriftungsschilder unter Bestellnummer 8011349.

Irrtümer und Änderungen vorbehalten

		Standardleitungslängen
Belegung	Leitungsqualität	Typ-Bezeichnung Bestellnummer
<b>3-polig</b>  	<i>Adernaufbau</i>  Passende Anschlussleitungen siehe Seite 4.3 und 4.16	4MBM8-3N2 8021638

**Aktor-/Sensor-Verteilersysteme M8 x 1/Ø 8 mm  
4fach-Box M8 x 1, E/A-Steckplätze 4-polig,  
senkrechter M16 x 0,75-Anschlussstecker, 14-polig,  
pnp**



Aktor-/Sensorbox Gehäuse	4fach, schraubbar Kunststoff, PA 6 GF30, blau
E/A-Steckplatz Gewindeeinsatz Kontaktträger Kontakte Dichtung	Kupplung, M8 x 1, 4-polig Metall, CuZn, vernickelt Kunststoff, PA 6 GF30, blau Metall, CuZn, vergoldet Kunststoff, FPM (Viton)
Flanschstecker Flanschgehäuse Kontaktträger Kontakte	M16 x 0,75, 14-polig Metall, GD-Zn, vernickelt Kunststoff, PBT, schwarz Metall, CuZn, vergoldet
Bemessungsspannung Strombelastbarkeit	10 ...30 V 2A pro Signalkontakt, Summenstrom 6A
Isolationswiderstand Durchgangswiderstand Verschmutzungsgrad Betriebsspannungsanzeige Schaltzustandsanzeige Schaltfunktion	$\geq 10^9 \Omega$ $\leq 5 \text{ m}\Omega$ 3 LED grün LED gelb pnp, auch in npn erhältlich
Umgebungstemperatur Verteiler Schutzart Mechanische Lebensdauer Im Lieferumfang enthalten	-30 ... +90 °C IP67, nur im verschraubten Zustand max. 100 Steckzyklen Satz Beschriftungsschilder, je zwei Verschlussstopfen

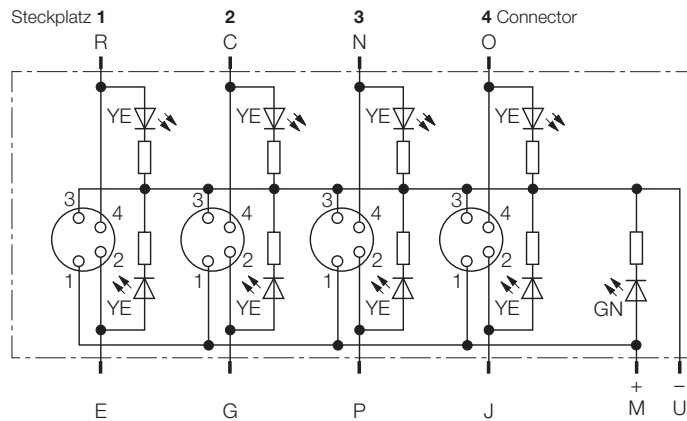
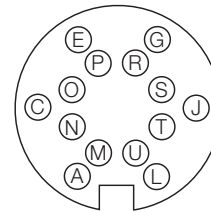
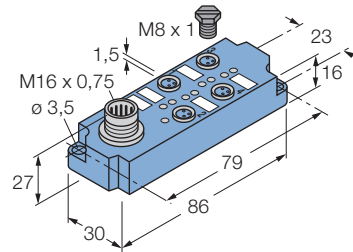

STAND: 07.2005

Passende Verschlussstopfen erhalten Sie unter Bestellnummer 8015075, Beschriftungsschilder unter Bestellnummer 8011349.

		Standardleitungslängen
Belegung	Leitungsqualität	Typ-Bezeichnung Bestellnummer
<b>4-polig</b>  	Adernaufbau  Passende Anschlussleitungen siehe Seite 8.1 und 8.3	4MBM8-4P3 8025641

Irrtümer und Änderungen vorbehalten

**Aktor-/Sensor-Verteilersysteme M8 x 1/Ø 8 mm  
4fach-Box M8 x 1, E/A-Steckplätze 4-polig  
senkrechter M16 x 0,75-Anschlusstecker, 14-polig,  
npn**



Aktor-/Sensorbox Gehäuse	4fach, schraubbar Kunststoff, PA 6 GF30, blau
E/A-Steckplatz Gewindeeinsatz Kontaktträger Kontakte Dichtung	Kupplung, M8 x 1, 4-polig Metall, CuZn, vernickelt Kunststoff, PA 6 GF30, blau Metall, CuZn, vergoldet Kunststoff, FPM (Viton)
Flanschstecker Flanschgehäuse Kontaktträger Kontakte	M16 x 0,75, 14-polig Metall, GD-Zn, vernickelt Kunststoff, PBT, schwarz Metall, CuZn, vergoldet
Bemessungsspannung Strombelastbarkeit	10 ...30 V 2A pro Signalkontakt, Summenstrom 6A
Isolationswiderstand Durchgangswiderstand Verschmutzungsgrad Betriebsspannungsanzeige Schaltzustandsanzeige Schaltfunktion	$\geq 10^9 \Omega$ $\leq 5 \text{ m}\Omega$ 3 LED grün LED gelb npn, auch in pnp erhältlich
Umgebungstemperatur Verteiler Schutzart Mechanische Lebensdauer Im Lieferumfang enthalten	-30 ... +90 °C IP67, nur im verschraubten Zustand max. 100 Steckzyklen Satz Beschriftungsschilder, je zwei Verschlußstopfen

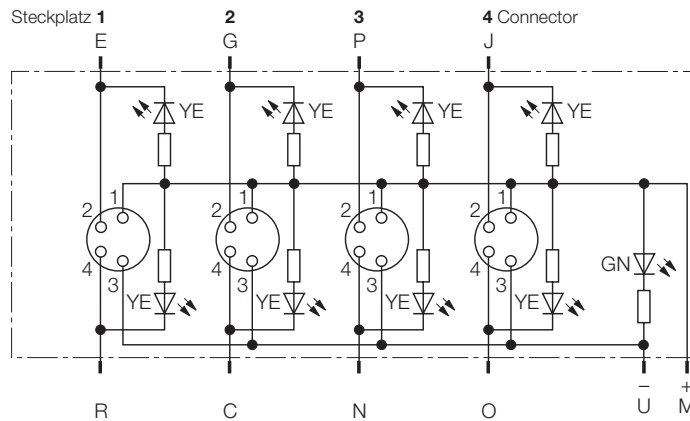
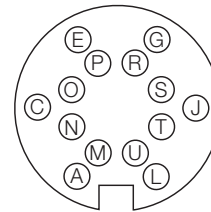
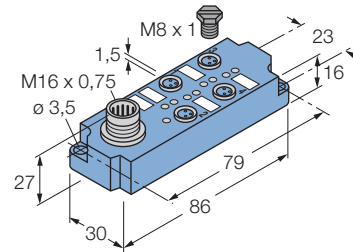

STAND: 07.2005

Passende Verschlussstopfen erhalten Sie unter Bestellnummer 8015075, Beschriftungsschilder unter Bestellnummer 8011349.

		Standardleitungslängen
Belegung	Leitungsqualität	Typ-Bezeichnung Bestellnummer
<b>4-polig</b>  	Adernaufbau  Passende Anschlussleitungen siehe Seite 8.1 und 8.3	4MBM8-4N3 8025642

Irrtümer und Änderungen vorbehalten

# Aktor-/Sensor-Verteilersysteme M8 x 1/Ø 8 mm 4fach-Box 8 mm snap-in, E/A-Steckplätze 3-polig senkrechter M12 x 1-Anschlusstecker, 8-polig, pnp



Aktor-/Sensorbox Gehäuse	4fach, mit Anschlussstecker Kunststoff, PA 6 GF30, blau
E/A-Steckplatz Kontaktträger Kontakte	Kupplung, Ø 8 mm, 3-polig Kunststoff, PA 6 GF30, schwarz Metall, CuZn, vergoldet
Flanschstecker Flanschgehäuse Kontaktträger Kontakte	M12 x 1 Metall, CuZn, vernickelt Kunststoff, TPU, blau Metall, CuZn, vergoldet
Bemessungsspannung Strombelastbarkeit	10 ...30 V 2A pro Signalkontakt, Summenstrom 6A
Isolationswiderstand Durchgangswiderstand Verschmutzungsgrad Betriebsspannungsanzeige Schaltzustandsanzeige Schaltfunktion	$\geq 10^9 \Omega$ $\leq 5 \text{ m}\Omega$ 3 LED grün LED gelb pnp, auch in npn erhältlich
Umgebungstemperatur Verteiler Schutzart Mechanische Lebensdauer Im Lieferumfang enthalten	-30 ... +90 °C IP67, nur im gesteckten Zustand max. 100 Steckzyklen Satz Beschriftungsschilder, je zwei Verschlussstopfen

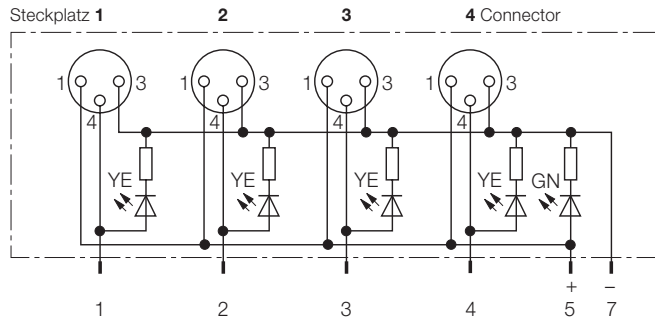
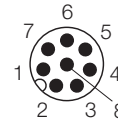
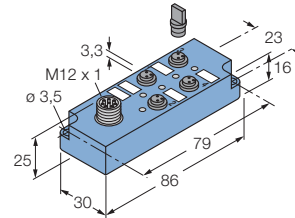

STAND: 07.2005

Passende Verschlussstopfen erhalten Sie unter Bestellnummer 8010971, Beschriftungsschilder unter Bestellnummer 8011349.

		Standardleitungslängen
Belegung	Leitungsqualität	Typ-Bezeichnung Bestellnummer
<b>3-polig</b>  	Adernaufbau  Passende Anschlussleitungen siehe Seite 4.3 und 4.16	4MBS8-3P2 8017725

Irrtümer und Änderungen vorbehalten

# Aktor-/Sensor-Verteilersysteme M8 x 1/Ø 8 mm 4fach-Box 8 mm snap-in, E/A-Steckplätze 3-polig senkrechter M12 x 1-Anschlusstecker, 8-polig, npn



Aktor-/Sensorbox Gehäuse	4fach, mit Anschlussstecker Kunststoff, PA 6 GF30, blau
E/A-Steckplatz Kontaktträger Kontakte	Kupplung, Ø 8 mm, 3-polig Kunststoff, PA 6 GF30, schwarz Metall, CuZn, vergoldet
Flanschstecker Flanschgehäuse Kontaktträger Kontakte	M12 x 1 Metall, CuZn, vernickelt Kunststoff, TPU, blau Metall, CuZn, vergoldet
Bemessungsspannung Strombelastbarkeit	10 ...30 V 2A pro Signalkontakt, Summenstrom 6A
Isolationswiderstand Durchgangswiderstand Betriebsspannungsanzeige Schaltzustandsanzeige Schaltfunktion	≥ 10 <sup>9</sup> Ω ≤ 5 mΩ LED grün LED gelb npn, auch in pnp erhältlich
Umgebungstemperatur Verteiler Schutzart Mechanische Lebensdauer Im Lieferumfang enthalten	-30 ... +90 °C IP67, nur im gesteckten Zustand max. 100 Steckzyklen Satz Beschriftungsschilder, je zwei Verschlußstopfen

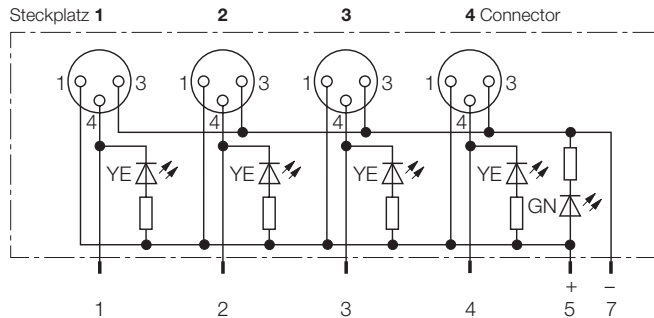
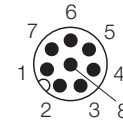
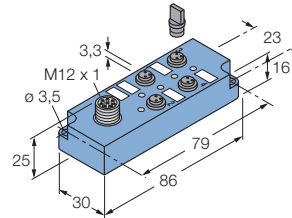

STAND: 07.2005

Passende Verschlussstopfen erhalten Sie unter Bestellnummer 8010971, Beschriftungsschilder unter Bestellnummer 8011349.

		Standardleitungslängen
Belegung	Leitungsqualität	Typ-Bezeichnung Bestellnummer
<b>3-polig</b>  	<i>Adernaufbau</i>  Passende Anschlussleitungen siehe Seite 4.3 und 4.16	4MBS8-3N2 8021639

Irrtümer und Änderungen vorbehalten

# Aktor-/Sensor-Verteilersysteme M8 x 1/Ø 8 mm

## 8fach-Box M8 x 1 mit Festkabelanschluss, E/A-Steckplätze 3-polig, pnp



Aktor-/Sensorbox Gehäuse	8fach, mit Festkabelanschluss Kunststoff, PA 6 GF30, blau
E/A-Steckplatz Gewindeeinsatz Kontaktträger Kontakte Dichtung	Kupplung, M8 x 1, 3-polig Metall, CuZn, vernickelt Kunststoff, PA 6 GF30, blau Metall, CuZn, vergoldet Kunststoff, FPM (Viton)
Bemessungsspannung Strombelastbarkeit	10 ...30 V 2A pro Signalkontakt, Summenstrom 6A
Isolationswiderstand Durchgangswiderstand Verschmutzungsgrad Betriebsspannungsanzeige Schaltzustandsanzeige Schaltfunktion	$\geq 10^9 \Omega$ $\leq 5 \text{ m}\Omega$ 3 LED grün LED gelb pnp, auch in npn erhältlich
Umgebungstemperatur Verteiler Schutzart Mechanische Lebensdauer Im Lieferumfang enthalten	-30 ... +90 °C IP67, nur im verschraubten Zustand max. 100 Steckzyklen Satz Beschriftungsschilder, je zwei Verschlußstopfen

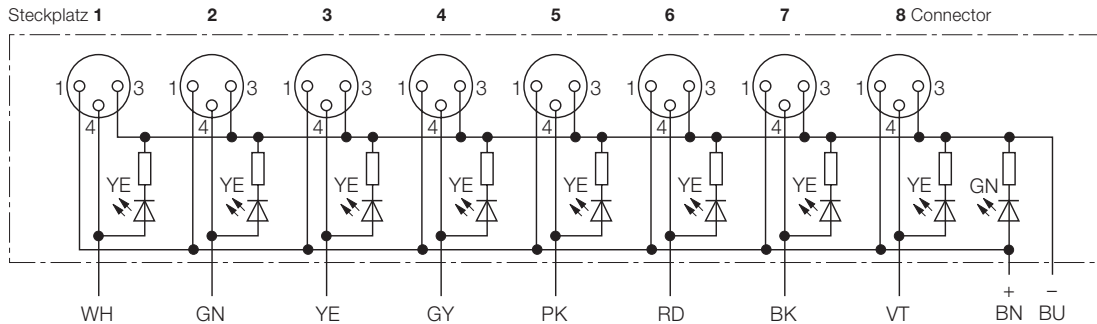
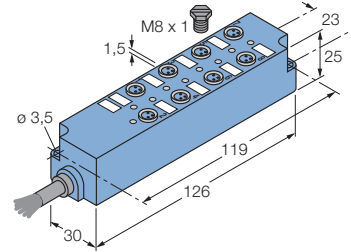

STAND: 07.2005

Passende Verschlussstopfen erhalten Sie unter Bestellnummer 8015075, Beschriftungsschilder unter Bestellnummer 8011349.

Belegung	Leitungsqualität Adernaufbau	Standardleitungslängen		
		2 m	5 m	10 m
<b>3-polig</b> 	<b>PUR, halogenfrei, schwarz</b> 8 x 0.25 mm <sup>2</sup> / 2 x 0.5 mm <sup>2</sup> / Ø 7.1 mm	Typ-Bezeichnung Bestellnummer 8MBM8-3P2-2/S1117 8018113	8MBM8-3P2-5/S1117 8018114	8MBM8-3P2-10/S1117 8018115

Irrtümer und Änderungen vorbehalten

# Aktor-/Sensor-Verteilersysteme M8 x 1/Ø 8 mm

## 8fach-Box M8 x 1 mit Festkabelanschluss, E/A-Steckplätze 3-polig, npn



Aktor-/Sensorbox Gehäuse	8fach, mit Festkabelanschluss Kunststoff, PA 6 GF30, blau
E/A-Steckplatz Gewindeinsatz Kontaktträger Kontakte Dichtung	Kupplung, M8 x 1, 3-polig Metall, CuZn, vernickelt Kunststoff, PA 6 GF30, blau Metall, CuZn, vergoldet Kunststoff, FPM (Viton)
Bemessungsspannung Strombelastbarkeit	10 ...30 V 2A pro Signalkontakt, Summenstrom 6A
Isolationswiderstand Durchgangswiderstand Verschmutzungsgrad Betriebsspannungsanzeige Schaltzustandsanzeige Schaltfunktion	$\geq 10^9 \Omega$ $\leq 5 \text{ m}\Omega$ 3 LED grün LED gelb npn, auch in pnp erhältlich
Umgebungstemperatur Verteiler Schutzart Mechanische Lebensdauer Im Lieferumfang enthalten	-30 ... +90 °C IP67, nur im verschraubten Zustand max. 100 Steckzyklen Satz Beschriftungsschilder, je zwei Verschlußstopfen

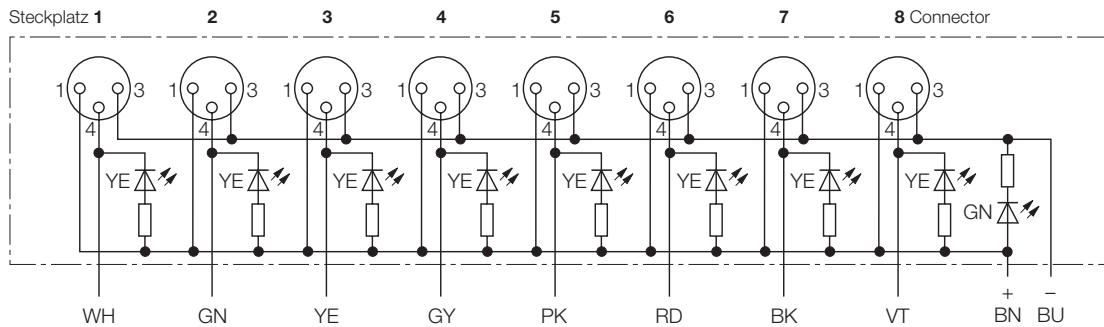
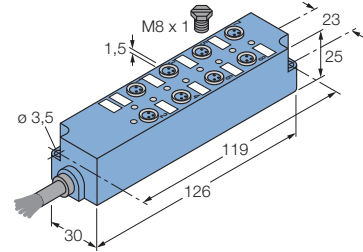

STAND: 07.2005

Passende Verschlussstopfen erhalten Sie unter Bestellnummer 8015075, Beschriftungsschilder unter Bestellnummer 8011349.

Belegung	Leitungsqualität <i>Adernaufbau</i>	Standardleitungslängen		
		2 m	5 m	10 m
<b>3-polig</b> 	<b>PUR, halogenfrei</b> , schwarz 8 x 0.25 mm <sup>2</sup> / 2 x 0.5 mm <sup>2</sup> / Ø 7.1 mm	Typ-Bezeichnung Bestellnummer 8MBM8-3N2-2/S1117 8021607	8MBM8-3N2-5/S1117 8021640	8MBM8-3N2-10/S1117 8021643

Irrtümer und Änderungen vorbehalten

12

# Aktor-/Sensor-Verteilersysteme M8 x 1/Ø 8 mm

## 8fach-Box M8 x 1 mit Festkabelanschluss, E/A-Steckplätze 3-polig, pnp



Aktor-/Sensorbox  
Gehäuse

8fach, mit Festkabelanschluss  
Kunststoff, PA 6 GF30, blau

E/A-Steckplatz  
Gewindeeinsatz  
Kontaktträger  
Kontakte  
Dichtung

Kupplung, M8 x 1, 4-polig  
Metall, CuZn, vernickelt  
Kunststoff, PA 6 GF30, blau  
Metall, CuZn, vergoldet  
Kunststoff, FPM (Viton)

Bemessungsspannung  
Strombelastbarkeit

10 ...30 V  
2A pro Signalkontakt, Summenstrom  
6A

Isolationswiderstand  
Durchgangswiderstand  
Verschmutzungsgrad  
Betriebsspannungsanzeige  
Schaltzustandsanzeige  
Schaltfunktion

$\geq 10^9 \Omega$   
 $\leq 5 \text{ m}\Omega$   
3  
LED grün  
LED gelb  
pnp, auch in npn erhältlich

Umgebungstemperatur Verteiler  
Schutzart  
Mechanische Lebensdauer  
Im Lieferumfang enthalten

-30 ... +90 °C  
IP67, nur im verschraubten Zustand  
max. 100 Steckzyklen  
Satz Beschriftungsschilder, je zwei  
Verschlußstopfen

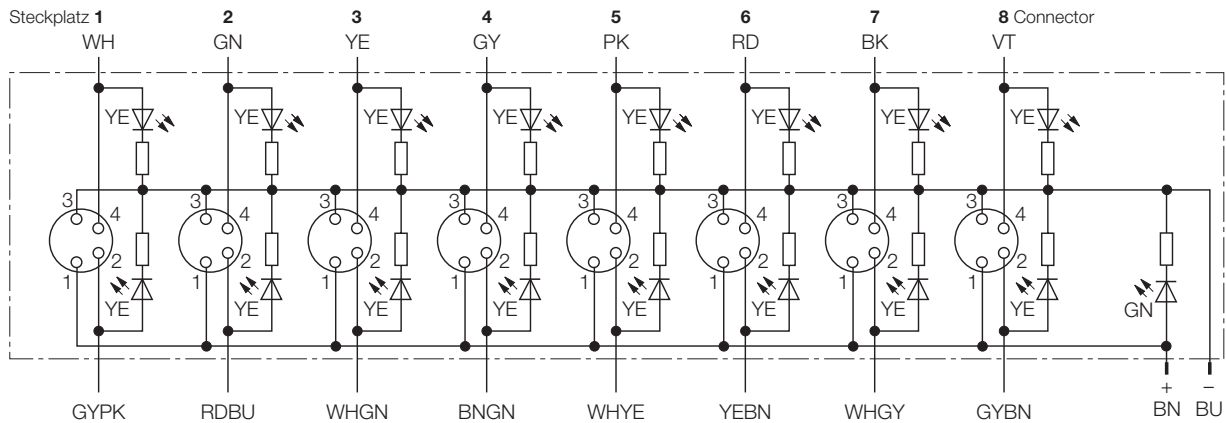
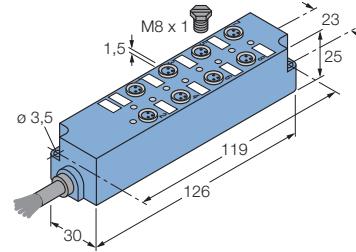

STAND: 07.2005

Passende Verschlussstopfen erhalten Sie unter Bestellnummer 8015075, Beschriftungsschilder unter Bestellnummer 8011349.

Belegung	Leitungsqualität Adernaufbau	Standardleitungslängen		
		2 m	5 m	10 m
<b>4-polig</b> 	<b>PUR, halogenfrei, schwarz</b> 8 x 0.25 mm <sup>2</sup> / 2 x 0.5 mm <sup>2</sup> / Ø 7.1 mm	Typ-Bezeichnung Bestellnummer		
		8MBM8-4P3-2/S1117 8025648	8MBM8-4P3-5/S1117 8025651	8MBM8-4P3-10/S1117 8025653

Irrtümer und Änderungen vorbehalten



# Aktor-/Sensor-Verteilersysteme M8 x 1/Ø 8 mm

## 8fach-Box M8 x 1, mit Festkabelanschluss, E/A-Steckplätze 4-polig, npn

**TURCK**

Industrielle  
Automation

Aktor-/Sensorbox Gehäuse	8fach, mit Festkabelanschluss Kunststoff, PA 6 GF30, blau
E/A-Steckplatz Gewindeeinsatz Kontaktträger Kontakte Dichtung	Kupplung, M8 x 1, 4-polig Metall, CuZn, vernickelt Kunststoff, PA 6 GF30, blau Metall, CuZn, vergoldet Kunststoff, FPM (Viton)
Bemessungsspannung Strombelastbarkeit	10 ...30 V 2A pro Signalkontakt, Summenstrom 6A
Isolationswiderstand Durchgangswiderstand Verschmutzungsgrad	$\geq 10^9 \Omega$ $\leq 5 \text{ m}\Omega$ 3
Betriebsspannungsanzeige Schaltzustandsanzeige Schaltfunktion	LED grün LED gelb npn, auch in pnp erhältlich
Umgebungstemperatur Verteiler Schutzart Mechanische Lebensdauer Im Lieferumfang enthalten	-30 ... +90 °C IP67, nur im verschraubten Zustand max. 100 Steckzyklen Satz Beschriftungsschilder, je zwei Verschlußstopfen

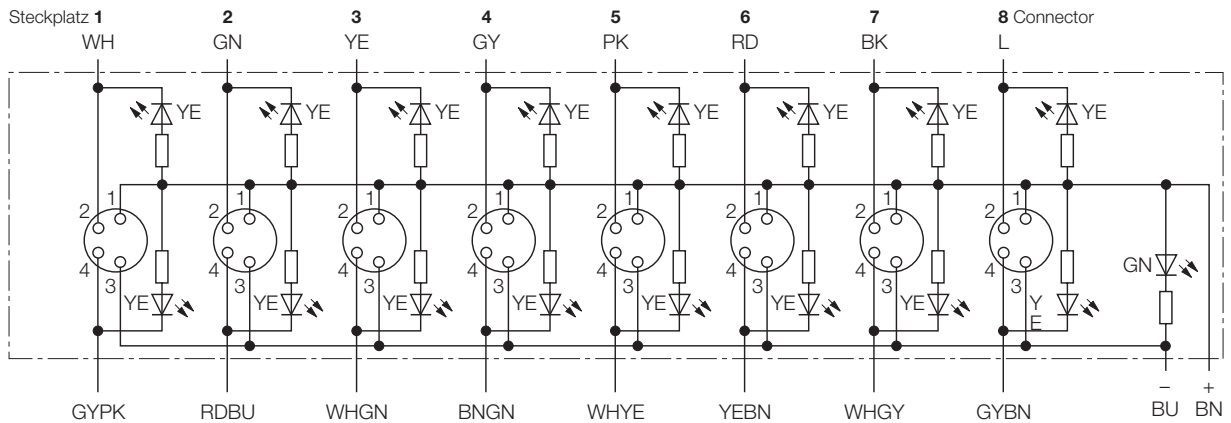
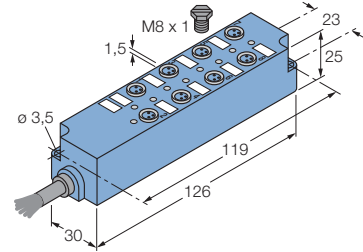

STAND: 07.2005

Passende Verschlussstopfen erhalten Sie unter Bestellnummer 8015075, Beschriftungsschilder unter Bestellnummer 8011349.

Belegung	Leitungsqualität <i>Adernaufbau</i>	Standardleitungslängen		
		2 m	5 m	10 m
<b>4-polig</b>  	<b>PUR, halogenfrei</b> , schwarz 8 x 0.25 mm <sup>2</sup> / 2 x 0.5 mm <sup>2</sup> / Ø 7.1 mm	Typ-Bezeichnung Bestellnummer  8MBM8-4N3-2/S1117 8025662	8MBM8-4N3-5/S1117 8025663	8MBM8-4N3-10/S1117 8025664

Irrtümer und Änderungen vorbehalten

12

# Aktor-/Sensor-Verteilersysteme M8 x 1/Ø 8 mm 8fach-Box 8 mm snap-in, mit Festkabelanschluss, E/A-Steckplätze 3-polig, pnp



Aktor-/Sensorbox  
Gehäuse 8fach, mit Festkabelanschluss  
Kunststoff, PA 6 GF30, blau

E/A-Steckplatz  
Kontaktträger Kupplung, Ø 8 mm, 3-polig  
Kunststoff, PA 6 GF30, schwarz  
Kontakte Metall, CuZn, vergoldet

Bemessungsspannung 10 ...30 V  
Strombelastbarkeit 2A pro Signalkontakt, Summenstrom  
6A

Isolationswiderstand  $\geq 10^9 \Omega$   
Durchgangswiderstand  $\leq 5 m\Omega$   
Verschmutzungsgrad 3  
Betriebsspannungsanzeige LED grün  
Schaltzustandsanzeige LED gelb  
Schaltfunktion pnp, auch in npn erhältlich

Umgebungstemperatur Verteiler -30 ... +90 °C  
Schutzart IP67, nur im gesteckten Zustand  
Mechanische Lebensdauer max. 100 Steckzyklen  
Im Lieferumfang enthalten Satz Beschriftungsschilder, je zwei  
Verschlussstopfen

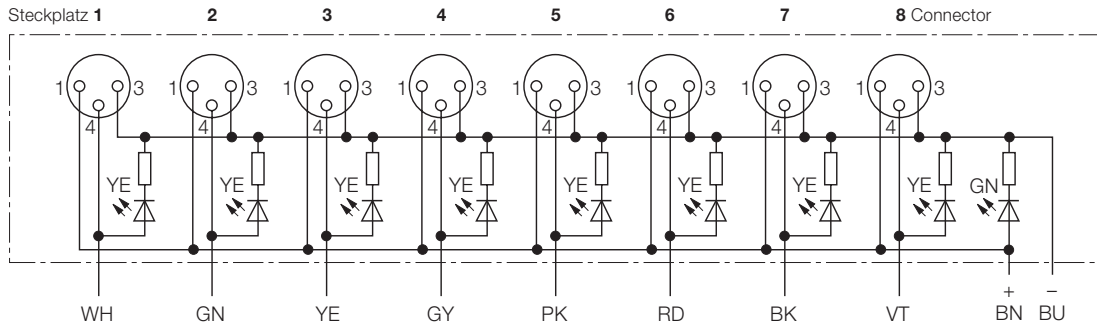
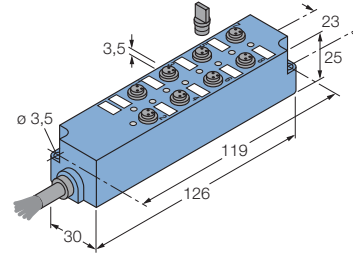

STAND: 07.2005

Passende Verschlussstopfen erhalten Sie unter Bestellnummer 8010971, Beschriftungsschilder unter Bestellnummer 8011349.

Belegung	Leitungsqualität Adernaufbau	Standardleitungslängen		
		2 m	5 m	10 m
<b>3-polig</b> 	<b>PUR, halogenfrei, schwarz</b> 8 x 0.25 mm <sup>2</sup> / 2 x 0.5 mm <sup>2</sup> / Ø 7.1 mm	Typ-Bezeichnung Bestellnummer 8MBS8-3P2-2/S1117 8018116	8MBS8-3P2-5/S1117 8018117	8MBS8-3P2-10/S1117 8018118

Irrtümer und Änderungen vorbehalten

# Aktor-/Sensor-Verteilersysteme M8 x 1/Ø 8 mm 8fach-Box 8 mm snap-in, mit Festkabelanschluss, E/A-Steckplätze 3-polig, npn



Aktor-/Sensorbox Gehäuse	8fach, mit Festkabelanschluss Kunststoff, PA 6 GF30, blau
E/A-Steckplatz Kontaktträger Kontakte	Kupplung, Ø 8 mm, 3-polig Kunststoff, PA 6 GF30, schwarz Metall, CuZn, vergoldet
Bemessungsspannung Strombelastbarkeit	10 ...30 V 2A pro Signalkontakt, Summenstrom 6A
Isolationswiderstand Durchgangswiderstand Verschmutzungsgrad	$\geq 10^9 \Omega$ $\leq 5 m\Omega$ 3
Betriebsspannungsanzeige Schaltzustandsanzeige Schaltfunktion	LED grün LED gelb npn, auch in pnp erhältlich
Umgebungstemperatur Verteiler Schutzart Mechanische Lebensdauer Im Lieferumfang enthalten	-30 ... +90 °C IP67, nur im gesteckten Zustand max. 100 Steckzyklen Satz Beschriftungsschilder, je zwei Verschlussstopfen

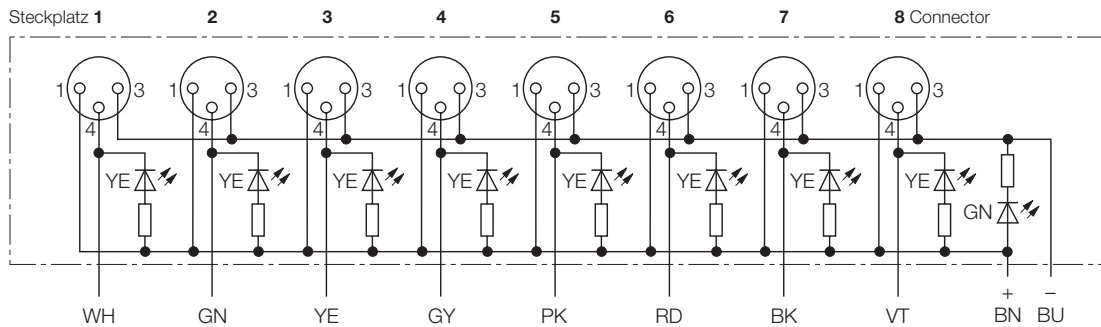
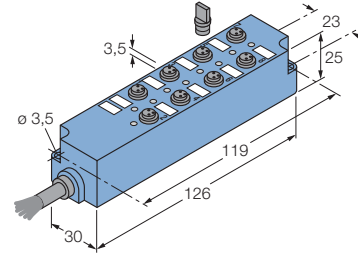

STAND: 07.2005

Passende Verschlussstopfen erhalten Sie unter Bestellnummer 8010971, Beschriftungsschilder unter Bestellnummer 8011349.

Belegung	Leitungsqualität <i>Adernaufbau</i>	Standardleitungslängen		
		2 m	5 m	10 m
<b>3-polig</b> 	<b>PUR, halogenfrei</b> , schwarz 8 x 0.25 mm <sup>2</sup> / 2 x 0.5 mm <sup>2</sup> / Ø 7.1 mm	Typ-Bezeichnung Bestellnummer 8MBS8-3N2-2/S1117 8021609	8MBS8-3N2-5/S1117 8021641	8MBS8-3N2-10/S1117 8021642

Irrtümer und Änderungen vorbehalten

# Aktor-/Sensor-Verteilersysteme M8 x 1/Ø 8 mm

## 4fach-Box M8 x 1, mit Festkabelanschluss, E/A-Steckplätze 3-polig, pnp



Aktor-/Sensorbox Gehäuse	4fach, mit Festkabelanschluss Kunststoff, PA 6 GF30, blau
E/A-Steckplatz Gewindeeinsatz Kontaktträger Kontakte Dichtung	Kupplung, M8 x 1, 3-polig Metall, CuZn, vernickelt Kunststoff, PA 6 GF30, blau Metall, CuZn, vergoldet Kunststoff, FPM (Viton)
Bemessungsspannung Strombelastbarkeit	10 ...30 V 2A pro Signalkontakt, Summenstrom 6A
Isolationswiderstand Durchgangswiderstand Verschmutzungsgrad Betriebsspannungsanzeige Schaltzustandsanzeige Schaltfunktion	$\geq 10^9 \Omega$ $\leq 5 \text{ m}\Omega$ 3 LED grün LED gelb pnp, auch in npn erhältlich
Umgebungstemperatur Verteiler Schutzart Mechanische Lebensdauer Im Lieferumfang enthalten	-30 ... +90 °C IP67, nur im verschraubten Zustand max. 100 Steckzyklen Satz Beschriftungsschilder, je zwei Verschlußstopfen

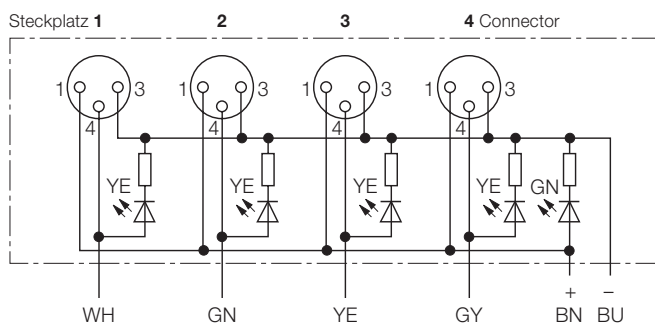
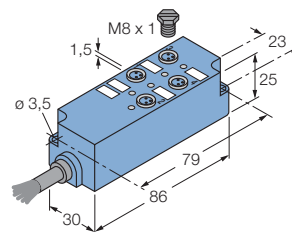

STAND: 07.2005  
Irrtümer und Änderungen vorbehalten

Passende Verschlussstopfen erhalten Sie unter Bestellnummer 8015075, Beschriftungsschilder unter Bestellnummer 8011349.

Belegung	Leitungsqualität <i>Adernaufbau</i>	Standardleitungsängen		
		2 m	5 m	10 m
<b>3-polig</b> 	<b>PUR, halogenfrei, schwarz</b> 4 x 0.25 mm <sup>2</sup> / 2 x 0.5 mm <sup>2</sup> / Ø 5.8 mm	Typ-Bezeichnung Bestellnummer 4MBM8-3P2-2/S1117 8018119	4MBM8-3P2-5/S1117 8018120	4MBM8-3P2-10/S1117 8018121

# Aktor-/Sensor-Verteilersysteme M8 x 1/Ø 8 mm 4fach-Box M8 x 1, mit Festkabelanschluss, E/A-Steckplätze 3-polig, npn



Aktor-/Sensorbox Gehäuse	4fach, mit Festkabelanschluss Kunststoff, PA 6 GF30, blau
E/A-Steckplatz Gewindeeinsatz Kontaktträger Kontakte Dichtung	Kupplung, M8 x 1, 3-polig Metall, CuZn, vernickelt Kunststoff, PA 6 GF30, blau Metall, CuZn, vergoldet Kunststoff, FPM (Viton)
Bemessungsspannung Strombelastbarkeit	10 ...30 V 2A pro Signalkontakt, Summenstrom 6A
Isolationswiderstand Durchgangswiderstand Verschmutzungsgrad Betriebsspannungsanzeige Schaltzustandsanzeige Schaltfunktion	$\geq 10^9 \Omega$ $\leq 5 \text{ m}\Omega$ 3 LED grün LED gelb npn, auch in pnp erhältlich
Umgebungstemperatur Verteiler Schutzart Mechanische Lebensdauer Im Lieferumfang enthalten	-30 ... +90 °C IP67, nur im verschraubten Zustand max. 100 Steckzyklen Satz Beschriftungsschilder, je zwei Verschlußstopfen

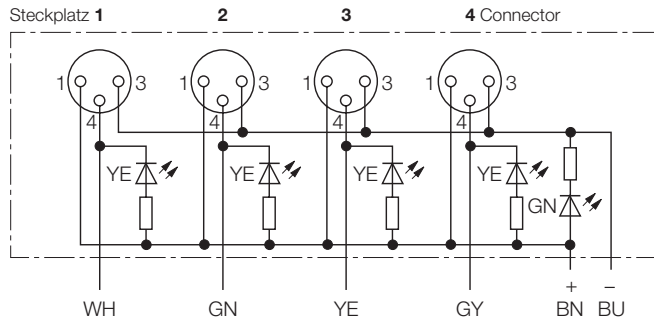
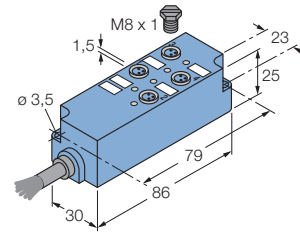

STAND: 07.2005

Passende Verschlussstopfen erhalten Sie unter Bestellnummer 8015075, Beschriftungsschilder unter Bestellnummer 8011349.

Belegung	Leitungsqualität <i>Adernaufbau</i>	Standardleitungslängen		
		2 m	5 m	10 m
<b>3-polig</b> 	<b>PUR, halogenfrei</b> , schwarz 4 x 0.25 mm <sup>2</sup> / 2 x 0.5 mm <sup>2</sup> / Ø 5.8 mm	4MBM8-3N2-2/S1117 8021611	4MBM8-3N2-5/S1117 8021644	4MBM8-3N2-10/S1117 8021645

Irrtümer und Änderungen vorbehalten

# Aktor-/Sensor-Verteilersysteme M8 x 1/Ø 8 mm

## 4fach-Box M8 x 1, mit Festkabelanschluss, E/A-Steckplätze 4-polig, pnp



Aktor-/Sensorbox Gehäuse	4fach, mit Festkabelanschluss Kunststoff, PA 6 GF30, blau
E/A-Steckplatz Gewindeeinsatz Kontaktträger Kontakte Dichtung	Kupplung, M8 x 1, 4-polig Metall, CuZn, vernickelt Kunststoff, PA 6 GF30, blau Metall, CuZn, vergoldet Kunststoff, FPM (Viton)
Bemessungsspannung Strombelastbarkeit	10 ...30 V 2A pro Signalkontakt, Summenstrom 6A
Isolationswiderstand Durchgangswiderstand Verschmutzungsgrad Betriebsspannungsanzeige Schaltzustandsanzeige Schaltfunktion	$\geq 10^9 \Omega$ $\leq 5 \text{ m}\Omega$ 3 LED grün LED gelb pnp, auch in npn erhältlich
Umgebungstemperatur Verteiler Schutzart Mechanische Lebensdauer Im Lieferumfang enthalten	-30 ... +90 °C IP67, nur im verschraubten Zustand max. 100 Steckzyklen Satz Beschriftungsschilder, je zwei Verschlußstopfen

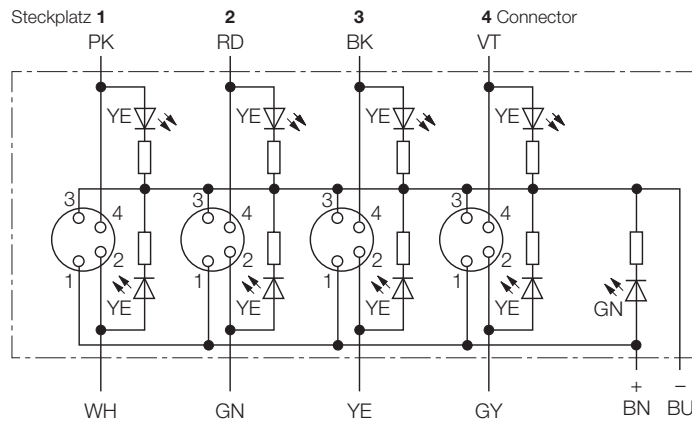
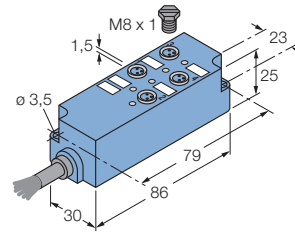

STAND: 07.2005  
Irrtümer und Änderungen vorbehalten

Passende Verschlussstopfen erhalten Sie unter Bestellnummer 8015075, Beschriftungsschilder unter Bestellnummer 8011349.

Belegung	Leitungsqualität Adernaufbau	Standardleitungslängen		
		2 m	5 m	10 m
<b>4-polig</b> 	<b>PUR, halogenfrei, schwarz</b> 8 x 0.25 mm <sup>2</sup> / 2 x 0.5 mm <sup>2</sup> / Ø 7.1 mm	Typ-Bezeichnung Bestellnummer 4MBM8-4P3-2/S1117 8025656	4MBM8-4P3-5/S1117 8025658	4MBM8-4P3-10/S1117 8025660

# Aktor-/Sensor-Verteilersysteme M8 x 1/Ø 8 mm

## 4fach-Box M8 x 1, mit Festkabelanschluss, E/A-Steckplätze 4-polig, npn



Aktor-/Sensorbox Gehäuse	4fach, mit Festkabelanschluss Kunststoff, PA 6 GF30, blau
E/A-Steckplatz Gewindeeinsatz Kontaktträger Kontakte Dichtung	Kupplung, M8 x 1, 4-polig Metall, CuZn, vernickelt Kunststoff, PA 6 GF30, blau Metall, CuZn, vergoldet Kunststoff, FPM (Viton)
Bemessungsspannung Strombelastbarkeit	10 ...30 V 2A pro Signalkontakt, Summenstrom 6A
Isolationswiderstand Durchgangswiderstand Verschmutzungsgrad Betriebsspannungsanzeige Schaltzustandsanzeige Schaltfunktion	$\geq 10^9 \Omega$ $\leq 5 \text{ m}\Omega$ 3 LED grün LED gelb npn, auch in pnp erhältlich
Umgebungstemperatur Verteiler Schutzart Mechanische Lebensdauer Im Lieferumfang enthalten	-30 ... +90 °C IP67, nur im verschraubten Zustand max. 100 Steckzyklen Satz Beschriftungsschilder, je zwei Verschlussstopfen

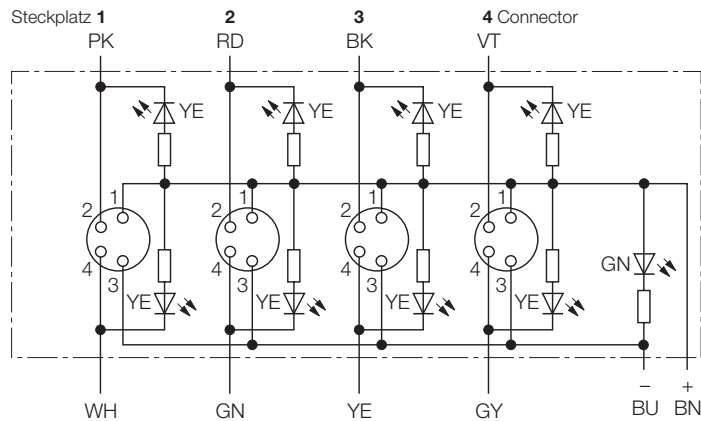
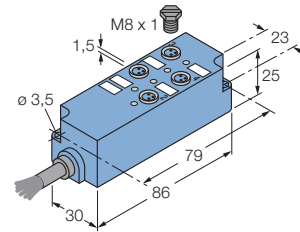

STAND: 07.2005

Passende Verschlussstopfen erhalten Sie unter Bestellnummer 8015075, Beschriftungsschilder unter Bestellnummer 8011349.

Belegung	Leitungsqualität <i>Adernaufbau</i>	Standardleitungslängen		
		2 m	5 m	10 m
<b>4-polig</b>  	<b>PUR, halogenfrei</b> , schwarz 8 x 0.25 mm <sup>2</sup> / 2 x 0.5 mm <sup>2</sup> / Ø 7.1 mm	4MBM8-4N3-2/S1117 8025668	4MBM8-4N3-5/S1117 8025669	4MBM8-4N3-10/S1117 8025670

Irrtümer und Änderungen vorbehalten

# Aktor-/Sensor-Verteilersysteme M8 x 1/Ø 8 mm

## 4fach-Box 8 mm snap-in, mit Festkabelanschluss, E/A-Steckplätze 3-polig, pnp



Aktor-/Sensorbox Gehäuse	4fach, mit Festkabelanschluss Kunststoff, PA 6 GF30, blau
E/A-Steckplatz Kontaktträger Kontakte	Kupplung, Ø 8 mm, 3-polig Kunststoff, PA 6 GF30, schwarz Metall, CuZn, vergoldet
Bemessungsspannung Strombelastbarkeit	10 ...30 V 2A pro Signalkontakt, Summenstrom 6A
Isolationswiderstand Durchgangswiderstand Verschmutzungsgrad	≥ 10 <sup>9</sup> Ω ≤ 5 mΩ 3
Betriebsspannungsanzeige Schaltzustandsanzeige Schaltfunktion	LED grün LED gelb pnp, auch in npn erhältlich
Umgebungstemperatur Verteiler Schutzart	-30 ... +90 °C IP67, nur im gesteckten Zustand
Mechanische Lebensdauer Im Lieferumfang enthalten	max. 100 Steckzyklen Satz Beschriftungsschilder, je zwei Verschlussstopfen

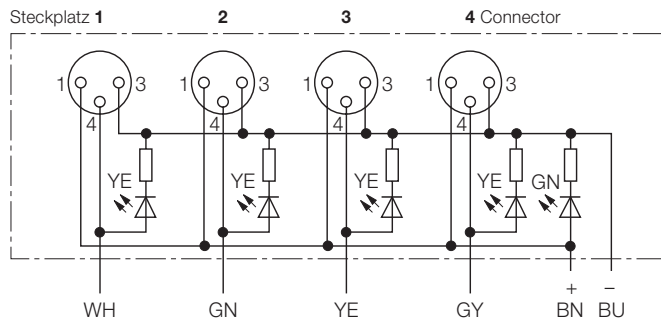
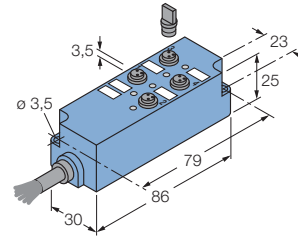

STAND: 07.2005  
Irrtümer und Änderungen vorbehalten

Passende Verschlussstopfen erhalten Sie unter Bestellnummer 8010971, Beschriftungsschilder unter Bestellnummer 8011349.

Belegung	Leitungsqualität Adernaufbau	Standardleitungslängen		
		2 m	5 m	10 m
<b>3-polig</b> 	<b>PUR, halogenfrei, schwarz</b> 4 x 0.25 mm <sup>2</sup> / 2 x 0.5 mm <sup>2</sup> / Ø 5.8 mm	Typ-Bezeichnung Bestellnummer 4MBS8-3P2-2/S1117 8018122	4MBS8-3P2-5/S1117 8018123	4MBS8-3P2-10/S1117 8018124



# Aktor-/Sensor-Verteilersysteme M8 x 1/Ø 8 mm 4fach-Box 8 mm snap-in, mit Festkabelanschluss, E/A-Steckplätze 3-polig, npn



Aktor-/Sensorbox Gehäuse	4fach, mit Festkabelanschluss Kunststoff, PA 6 GF30, blau
E/A-Steckplatz Kontaktträger Kontakte	Kupplung, Ø 8 mm, 3-polig Kunststoff, PA 6 GF30, schwarz Metall, CuZn, vergoldet
Bemessungsspannung Strombelastbarkeit	10 ...30 V 2A pro Signalkontakt, Summenstrom 6A
Isolationswiderstand Durchgangswiderstand Verschmutzungsgrad	$\geq 10^9 \Omega$ $\leq 5 \text{ m}\Omega$ 3
Betriebsspannungsanzeige Schaltzustandsanzeige Schaltfunktion	LED grün LED gelb npn, auch in pnp erhältlich
Umgebungstemperatur Verteiler Schutzart Mechanische Lebensdauer Im Lieferumfang enthalten	-30 ... +90 °C IP67, nur im gesteckten Zustand max. 100 Steckzyklen Satz Beschriftungsschilder, je zwei Verschlußstopfen

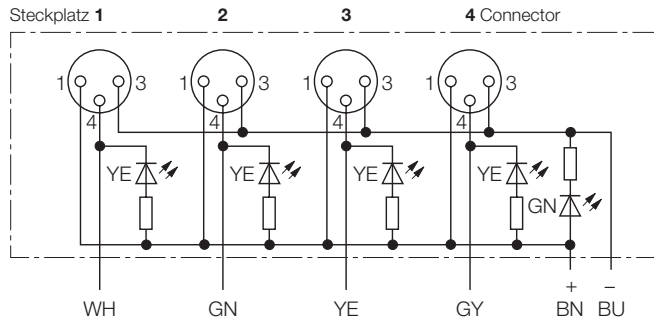
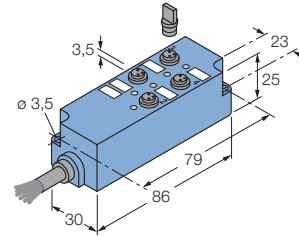

STAND: 07.2005

Irrtümer und Änderungen vorbehalten

Passende Verschlussstopfen erhalten Sie unter Bestellnummer 8010971, Beschriftungsschilder unter Bestellnummer 8011349.

Belegung	Leitungsqualität <i>Adernaufbau</i>	Standardleitungslängen		
		2 m	5 m	10 m
<b>3-polig</b> 	<b>PUR, halogenfrei</b> , schwarz 4 x 0.25 mm <sup>2</sup> / 2 x 0.5 mm <sup>2</sup> / Ø 5.8 mm	Typ-Bezeichnung Bestellnummer 4MBS8-3N2-2/S1117 8021614	4MBS8-3N2-5/S1117 8021646	4MBS8-3N2-10/S1117 8021647

12

# Aktor-/Sensor-Verteilersysteme M8 x 1/Ø 8 mm

## 8fach-Box M8 x 1, mit Festkabelanschluss, E/A-Steckplätze 3-polig, pnp



Aktor-/Sensorbox	8fach, mit Festkabelanschluss
Gehäuse	Kunststoff, PA 6 GF30, blau
E/A-Steckplatz	Kupplung, M8 x 1, 3-polig
Gewindeeinsatz	Metall, CuZn, vernickelt
Kontaktträger	Kunststoff, PA 6 GF30, blau
Kontakte	Metall, CuZn, vergoldet
Dichtung	Kunststoff, FPM (Viton)
Bemessungsspannung	10 ...30 V
Strombelastbarkeit	2A pro Signalkontakt, Summenstrom 6A
Isolationswiderstand	$\geq 10^9 \Omega$
Durchgangswiderstand	$\leq 5 \text{ m}\Omega$
Verschmutzungsgrad	3
Betriebsspannungsanzeige	LED grün
Schaltzustandsanzeige	LED gelb
Schaltfunktion	pnp, auch in npn erhältlich
Umgebungstemperatur Verteiler	-30 ... +90 °C
Schutzart	IP67, nur im verschraubten Zustand
Mechanische Lebensdauer	max. 100 Steckzyklen
Im Lieferumfang enthalten	Satz Beschriftungsschilder, je zwei Verschlußstopfen

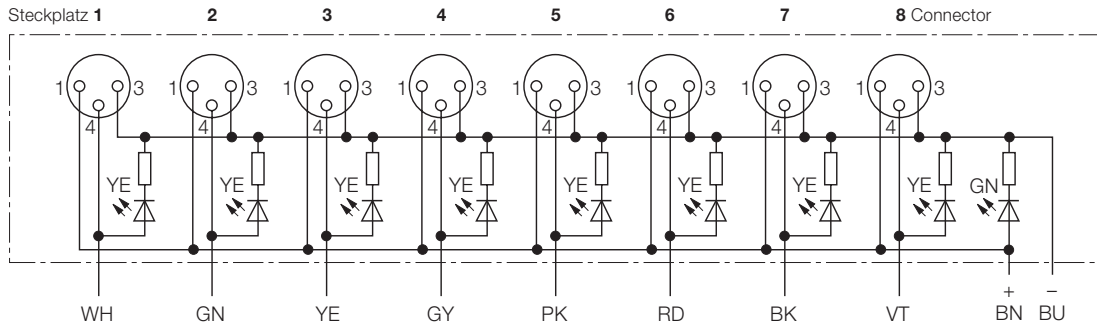
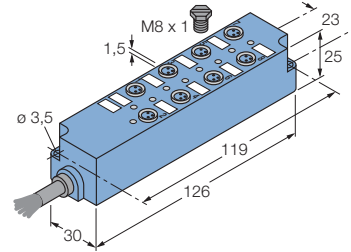

STAND: 07.2005  
Irrtümer und Änderungen vorbehalten

Passende Verschlussstopfen erhalten Sie unter Bestellnummer 8015075, Beschriftungsschilder unter Bestellnummer 8011349.

Belegung	Leitungsqualität Adernaufbau	Standardleitungslängen		
		2 m	5 m	10 m
<b>3-polig</b> 	<b>PVC</b> , schwarz 8 x 0.25 mm <sup>2</sup> / 2 x 0.5 mm <sup>2</sup> / Ø 8 mm	Typ-Bezeichnung Bestellnummer 8MBM8-3P2-2/S1118 8018125	8MBM8-3P2-5/S1118 8018126	8MBM8-3P2-10/S1118 8018127

# Aktor-/Sensor-Verteilersysteme M8 x 1/Ø 8 mm

## 8fach-Box M8 x 1, mit Festkabelanschluss, E/A-Steckplätze 3-polig, npn



Aktor-/Sensorbox Gehäuse	8fach, mit Festkabelanschluss Kunststoff, PA 6 GF30, blau
E/A-Steckplatz Gewindeeinsatz Kontaktträger Kontakte Dichtung	Kupplung, M8 x 1, 3-polig Metall, CuZn, vernickelt Kunststoff, PA 6 GF30, blau Metall, CuZn, vergoldet Kunststoff, FPM (Viton)
Bemessungsspannung Strombelastbarkeit	10 ...30 V 2A pro Signalkontakt, Summenstrom 6A
Isolationswiderstand Durchgangswiderstand Verschmutzungsgrad Betriebsspannungsanzeige Schaltzustandsanzeige Schaltfunktion	$\geq 10^9 \Omega$ $\leq 5 \text{ m}\Omega$ 3 LED grün LED gelb npn, auch in pnp erhältlich
Umgebungstemperatur Verteiler Schutzart Mechanische Lebensdauer Im Lieferumfang enthalten	-30 ... +90 °C IP67, nur im verschraubten Zustand max. 100 Steckzyklen Satz Beschriftungsschilder, je zwei Verschlußstopfen

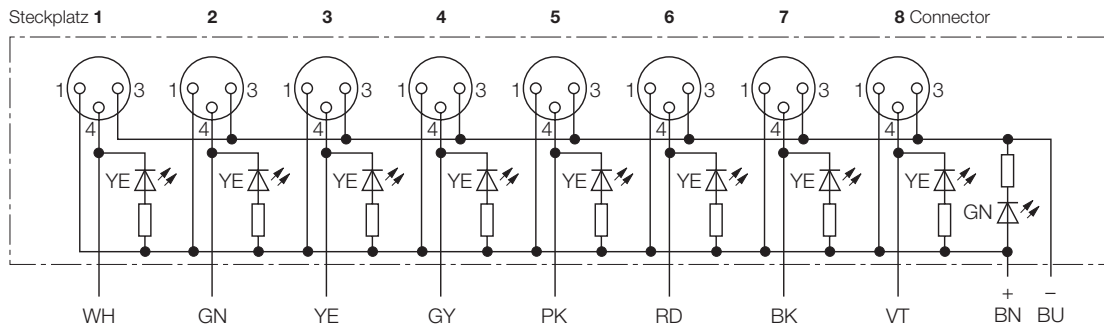
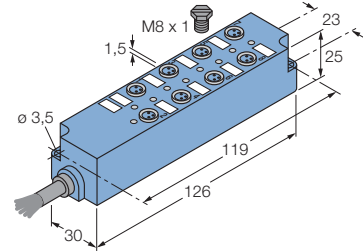

STAND: 07.2005

Passende Verschlussstopfen erhalten Sie unter Bestellnummer 8015075, Beschriftungsschilder unter Bestellnummer 8011349.

Belegung	Leitungsqualität <i>Adernaufbau</i>	Standardleitungslängen		
		2 m	5 m	10 m
<b>3-polig</b> 	<b>PVC, schwarz</b> 8 x 0.25 mm <sup>2</sup> / 2 x 0.5 mm <sup>2</sup> / Ø 8 mm	Typ-Bezeichnung Bestellnummer 8MBM8-3N2-2/S1118 8021654	8MBM8-3N2-5/S1118 8021655	8MBM8-3N2-10/S1118 8021656

Irrtümer und Änderungen vorbehalten

12

# Aktor-/Sensor-Verteilersysteme M8 x 1/Ø 8 mm

## 8fach-Box M8 x 1, mit Festkabelanschluss, E/A-Steckplätze 4-polig, pnp



Aktor-/Sensorbox  
Gehäuse

8fach, mit Festkabelanschluss  
Kunststoff, PA 6 GF30, blau

E/A-Steckplatz  
Gewindeeinsatz  
Kontaktträger  
Kontakte  
Dichtung

Kupplung, M8 x 1, 4-polig  
Metall, CuZn, vernickelt  
Kunststoff, PA 6 GF30, blau  
Metall, CuZn, vergoldet  
Kunststoff, FPM (Viton)

Bemessungsspannung  
Strombelastbarkeit

10 ...30 V  
2A pro Signalkontakt, Summenstrom  
6A

Isolationswiderstand  
Durchgangswiderstand  
Verschmutzungsgrad  
Betriebsspannungsanzeige  
Schaltzustandsanzeige  
Schaltfunktion

$\geq 10^9 \Omega$   
 $\leq 5 \text{ m}\Omega$   
3  
LED grün  
LED gelb  
pnp, auch in npn erhältlich

Umgebungstemperatur Verteiler  
Schutzart  
Mechanische Lebensdauer  
Im Lieferumfang enthalten

-30 ... +90 °C  
IP67, nur im verschraubten Zustand  
max. 100 Steckzyklen  
Satz Beschriftungsschilder, je zwei  
Verschlußstopfen

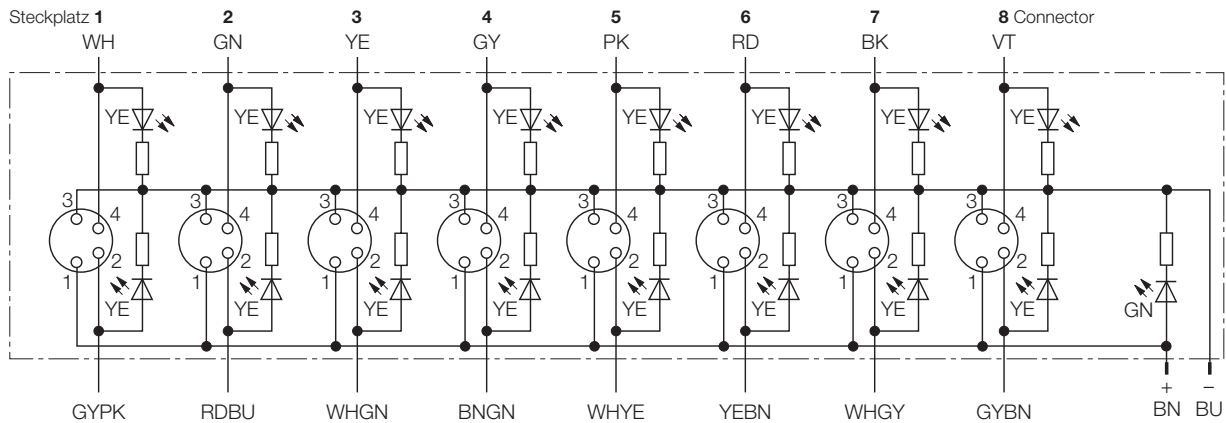
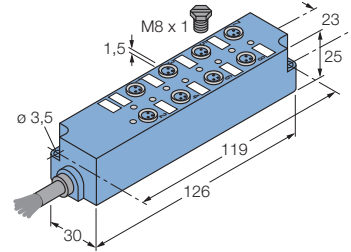

STAND: 07.2005  
Irrtümer und Änderungen vorbehalten

Passende Verschlussstopfen erhalten Sie unter Bestellnummer 8015075, Beschriftungsschilder unter Bestellnummer 8011349.

		Standardleitungslängen		
		2 m	5 m	10 m
Belegung	Leitungsqualität	Typ-Bezeichnung Bestellnummer		
4-polig	Adernaufbau			
	<b>PVC</b> , schwarz 16 x 0.25 mm <sup>2</sup> / 2 x 0.5 mm <sup>2</sup> / Ø 8.5 mm	8MBM8-4P3-2/S1118 8025650	8MBM8-4P3-5/S1118 8025652	8MBM8-4P3-10/S1118 8025655

# Aktor-/Sensor-Verteilersysteme M8 x 1/Ø 8 mm

## 8fach-Box M8 x 1, mit Festkabelanschluss, E/A-Steckplätze 4-polig, npn

**TURCK**

Industrielle  
Automation

Aktor-/Sensorbox Gehäuse	8fach, mit Festkabelanschluss Kunststoff, PA 6 GF30, blau
E/A-Steckplatz Gewindeeinsatz Kontaktträger Kontakte Dichtung	Kupplung, M8 x 1, 4-polig Metall, CuZn, vernickelt Kunststoff, PA 6 GF30, blau Metall, CuZn, vergoldet Kunststoff, FPM (Viton)
Bemessungsspannung Strombelastbarkeit	10 ...30 V 2A pro Signalkontakt, Summenstrom 6A
Isolationswiderstand Durchgangswiderstand Verschmutzungsgrad	$\geq 10^9 \Omega$ $\leq 5 \text{ m}\Omega$ 3
Betriebsspannungsanzeige Schaltzustandsanzeige Schaltfunktion	LED grün LED gelb npn, auch in pnp erhältlich
Umgebungstemperatur Verteiler Schutzart Mechanische Lebensdauer Im Lieferumfang enthalten	-30 ... +90 °C IP67, nur im verschraubten Zustand max. 100 Steckzyklen Satz Beschriftungsschilder, je zwei Verschlußstopfen

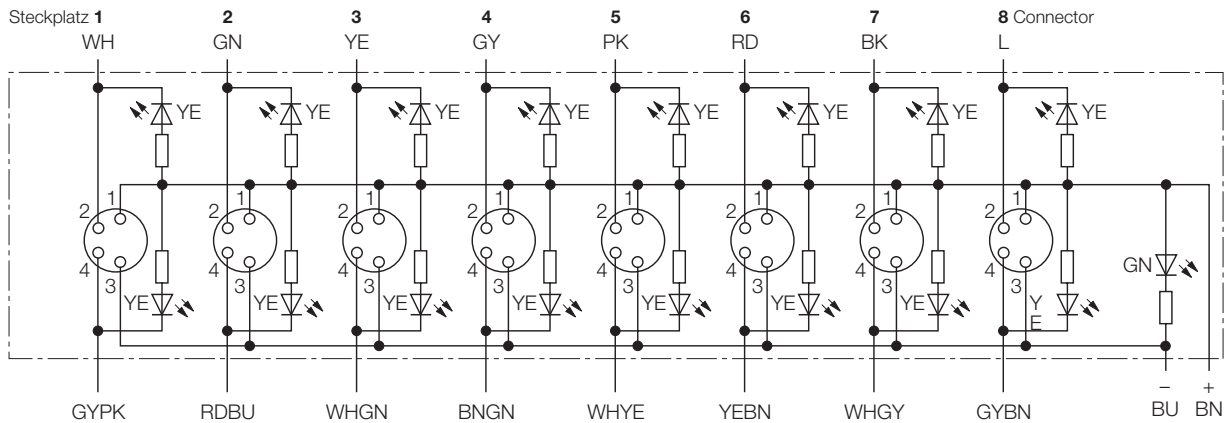
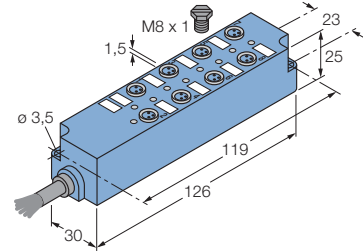

STAND: 07.2005

Passende Verschlussstopfen erhalten Sie unter Bestellnummer 8015075, Beschriftungsschilder unter Bestellnummer 8011349.

Belegung	Leitungsqualität <i>Adernaufbau</i>	Standardleitungslängen		
		2 m	5 m	10 m
<b>4-polig</b>  	<b>PVC, schwarz</b> 16 x 0.25 mm <sup>2</sup> / 2 x 0.5 mm <sup>2</sup> / Ø 8.5 mm	Typ-Bezeichnung Bestellnummer  8MBM8-4N3-2/S1118 8025665	8MBM8-4N3-5/S1118 8025666	8MBM8-4N3-10/S1118 8025667

Irrtümer und Änderungen vorbehalten

**12**

# Aktor-/Sensor-Verteilersysteme M8 x 1/Ø 8 mm 8fach-Box 8 mm snap-in, mit Festkabelanschluss, E/A-Steckplätze 3-polig, pnp



Aktor-/Sensorbox  
Gehäuse 8fach, mit Festkabelanschluss  
Kunststoff, PA 6 GF30, blau

E/A-Steckplatz  
Kontaktträger Kupplung, Ø 8 mm, 3-polig  
Kunststoff, PA 6 GF30, schwarz  
Kontakte Metall, CuZn, vergoldet

Bemessungsspannung 10 ...30 V  
Strombelastbarkeit 2A pro Signalkontakt, Summenstrom  
6A

Isolationswiderstand  $\geq 10^9 \Omega$   
Durchgangswiderstand  $\leq 5 m\Omega$   
Verschmutzungsgrad 3  
Betriebsspannungsanzeige LED grün  
Schaltzustandsanzeige LED gelb  
Schaltfunktion pnp, auch in npn erhältlich

Umgebungstemperatur Verteiler -30 ... +90 °C  
Schutzart IP67, nur im gesteckten Zustand  
Mechanische Lebensdauer max. 100 Steckzyklen  
Im Lieferumfang enthalten Satz Beschriftungsschilder, je zwei  
Verschlussstopfen

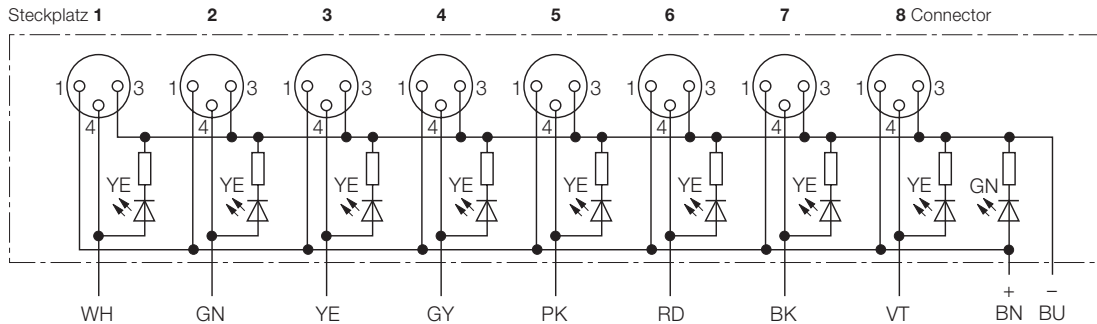
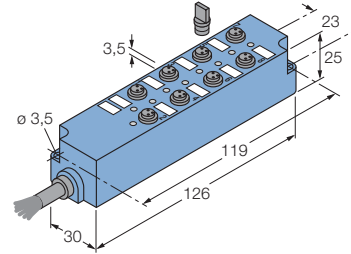

STAND: 07.2005  
Irrtümer und Änderungen vorbehalten

Passende Verschlussstopfen erhalten Sie unter Bestellnummer 8010971, Beschriftungsschilder unter Bestellnummer 8011349.

Belegung	Leitungsqualität Adernaufbau	Standardleitungslängen		
		2 m	5 m	10 m
<b>3-polig</b> 	<b>PVC</b> , schwarz 8 x 0.25 mm <sup>2</sup> / 2 x 0.5 mm <sup>2</sup> / Ø 8 mm	Typ-Bezeichnung Bestellnummer 8MBS8-3P2-2/S1118 8018128	8MBS8-3P2-5/S1118 8018129	8MBS8-3P2-10/S1118 8018130

# Aktor-/Sensor-Verteilersysteme M8 x 1/Ø 8 mm 8fach-Box 8 mm snap-in, mit Festkabelanschluss, E/A-Steckplätze 3-polig, npn



Aktor-/Sensorbox Gehäuse	8fach, mit Festkabelanschluss Kunststoff, PA 6 GF30, blau
E/A-Steckplatz Kontaktträger Kontakte	Kupplung, Ø 8 mm, 3-polig Kunststoff, PA 6 GF30, schwarz Metall, CuZn, vergoldet
Bemessungsspannung Strombelastbarkeit	10 ...30 V 2A pro Signalkontakt, Summenstrom 6A
Isolationswiderstand Durchgangswiderstand Verschmutzungsgrad	$\geq 10^9 \Omega$ $\leq 5 \text{ m}\Omega$ 3
Betriebsspannungsanzeige Schaltzustandsanzeige Schaltfunktion	LED grün LED gelb npn, auch in pnp erhältlich
Umgebungstemperatur Verteiler Schutzart Mechanische Lebensdauer Im Lieferumfang enthalten	-30 ... +90 °C IP67, nur im gesteckten Zustand max. 100 Steckzyklen Satz Beschriftungsschilder, je zwei Verschlußstopfen

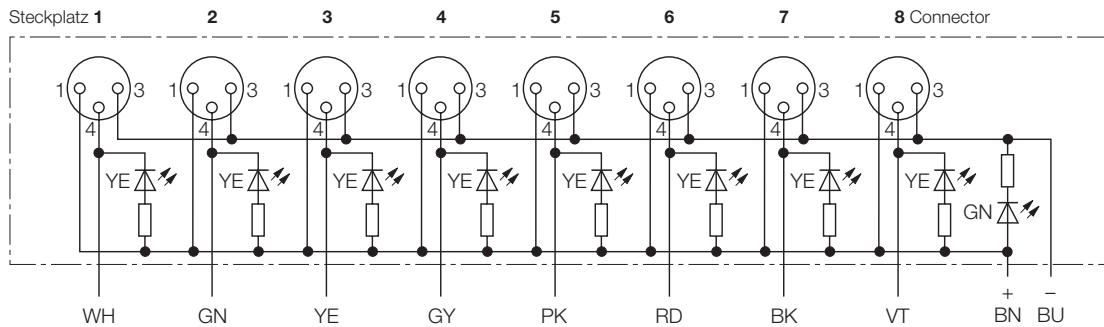
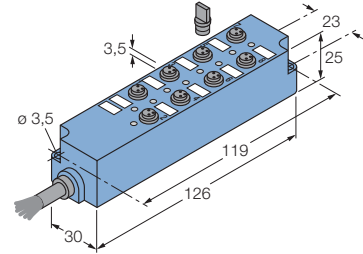

STAND: 07.2005

Passende Verschlussstopfen erhalten Sie unter Bestellnummer 8010971, Beschriftungsschilder unter Bestellnummer 8011349.

Belegung	Leitungsqualität <i>Adernaufbau</i>	Standardleitungslängen		
		2 m	5 m	10 m
<b>3-polig</b> 	<b>PVC, schwarz</b> 8 x 0.25 mm <sup>2</sup> / 2 x 0.5 mm <sup>2</sup> / Ø 8 mm	Typ-Bezeichnung Bestellnummer 8MBS8-3N2-2/S1118 8021657	8MBS8-3N2-5/S1118 8021658	8MBS8-3N2-10/S1118 8021659

Irrtümer und Änderungen vorbehalten

# Aktor-/Sensor-Verteilersysteme M8 x 1/Ø 8 mm

## 4fach-Box M8 x 1, mit Festkabelanschluss, E/A-Steckplätze 3-polig, pnp



Aktor-/Sensorbox Gehäuse	4fach, mit Festkabelanschluss Kunststoff, PA 6 GF30, blau
E/A-Steckplatz Gewindeeinsatz Kontaktträger Kontakte Dichtung	Kupplung, M8 x 1, 3-polig Metall, CuZn, vernickelt Kunststoff, PA 6 GF30, blau Metall, CuZn, vergoldet Kunststoff, FPM (Viton)
Bemessungsspannung Strombelastbarkeit	10 ...30 V 2A pro Signalkontakt, Summenstrom 6A
Isolationswiderstand Durchgangswiderstand Verschmutzungsgrad Betriebsspannungsanzeige Schaltzustandsanzeige Schaltfunktion	$\geq 10^9 \Omega$ $\leq 5 \text{ m}\Omega$ 3 LED grün LED gelb pnp, auch in npn erhältlich
Umgebungstemperatur Verteiler Schutzart Mechanische Lebensdauer Im Lieferumfang enthalten	-30 ... +90 °C IP67, nur im verschraubten Zustand max. 100 Steckzyklen Satz Beschriftungsschilder, je zwei Verschlußstopfen

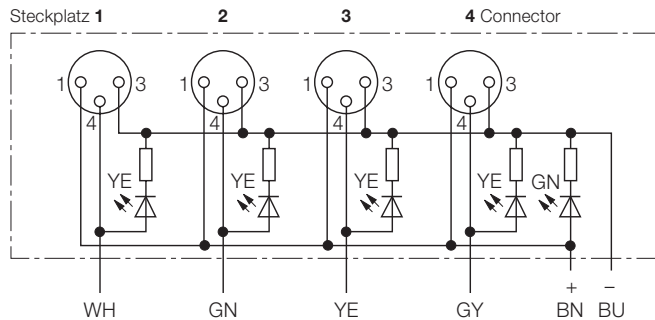
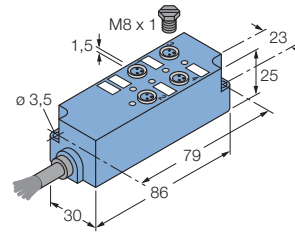

STAND: 07.2005  
Irrtümer und Änderungen vorbehalten

Passende Verschlussstopfen erhalten Sie unter Bestellnummer 8015075, Beschriftungsschilder unter Bestellnummer 8011349.

Belegung	Leitungsqualität <small>Adernaufbau</small>	Standardleitungslängen		
		2 m	5 m	10 m
<b>3-polig</b> 	<b>PVC</b> , schwarz 8 x 0.25 mm <sup>2</sup> / 2 x 0.5 mm <sup>2</sup> / Ø 8 mm	Typ-Bezeichnung Bestellnummer 4MBM8-3P2-2/S1118 8018131	4MBM8-3P2-5/S1118 8018132	4MBM8-3P2-10/S1118 8018133



# Aktor-/Sensor-Verteilersysteme M8 x 1/Ø 8 mm

## 4fach-Box M8 x 1, mit Festkabelanschluss, E/A-Steckplätze 3-polig, npn



Aktor-/Sensorbox Gehäuse	4fach, mit Festkabelanschluss Kunststoff, PA 6 GF30, blau
E/A-Steckplatz Gewindeeinsatz Kontaktträger Kontakte Dichtung	Kupplung, M8 x 1, 3-polig Metall, CuZn, vernickelt Kunststoff, PA 6 GF30, blau Metall, CuZn, vergoldet Kunststoff, FPM (Viton)
Bemessungsspannung Strombelastbarkeit	10 ...30 V 2A pro Signalkontakt, Summenstrom 6A
Isolationswiderstand Durchgangswiderstand Verschmutzungsgrad Betriebsspannungsanzeige Schaltzustandsanzeige Schaltfunktion	$\geq 10^9 \Omega$ $\leq 5 \text{ m}\Omega$ 3 LED grün LED gelb npn, auch in pnp erhältlich
Umgebungstemperatur Verteiler Schutzart Mechanische Lebensdauer Im Lieferumfang enthalten	-30 ... +90 °C IP67, nur im verschraubten Zustand max. 100 Steckzyklen Satz Beschriftungsschilder, je zwei Verschlußstopfen

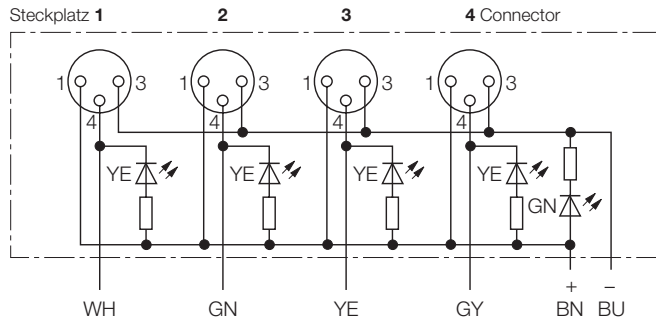
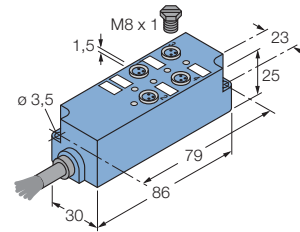

STAND: 07.2005

Irrtümer und Änderungen vorbehalten

Passende Verschlussstopfen erhalten Sie unter Bestellnummer 8015075, Beschriftungsschilder unter Bestellnummer 8011349.

Belegung	Leitungsqualität <i>Adernaufbau</i>	Standardleitungslängen		
		2 m	5 m	10 m
<b>3-polig</b> 	<b>PVC, schwarz</b> 8 x 0.25 mm <sup>2</sup> / 2 x 0.5 mm <sup>2</sup> / Ø 5.8 mm	Typ-Bezeichnung Bestellnummer 4MBM8-3N2-2/S1118 8021660	4MBM8-3N2-2/S1118 8021661	4MBM8-3N2-10/S1118 8021662

12

# Aktor-/Sensor-Verteilersysteme M8 x 1/Ø 8 mm 4fach-Box 8 mm snap-in, mit Festkabelanschluss, E/A-Steckplätze 3-polig, pnp



Aktor-/Sensorbox  
Gehäuse 4fach, mit Festkabelanschluss  
Kunststoff, PA 6 GF30, blau

E/A-Steckplatz  
Kontaktträger Kupplung, Ø 8 mm, 3-polig  
Kunststoff, PA 6 GF30, schwarz  
Kontakte Metall, CuZn, vergoldet

Bemessungsspannung 10 ...30 V  
Strombelastbarkeit 2A pro Signalkontakt, Summenstrom  
6A

Isolationswiderstand  $\geq 10^9 \Omega$   
Durchgangswiderstand  $\leq 5 m\Omega$   
Verschmutzungsgrad 3  
Betriebsspannungsanzeige LED grün  
Schaltzustandsanzeige LED gelb  
Schaltfunktion pnp, auch in npn erhältlich

Umgebungstemperatur Verteiler -30 ... +90 °C  
Schutzart IP67, nur im gesteckten Zustand  
Mechanische Lebensdauer max. 100 Steckzyklen  
Im Lieferumfang enthalten Satz Beschriftungsschilder, je zwei  
Verschlussstopfen

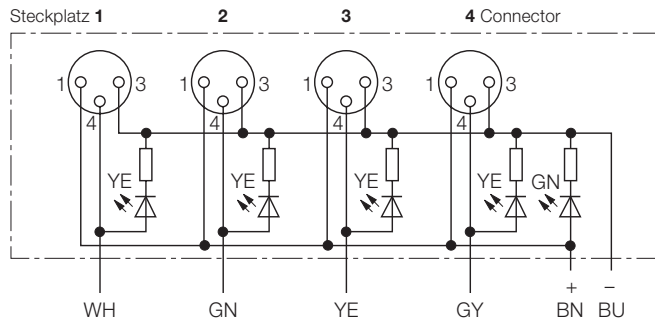
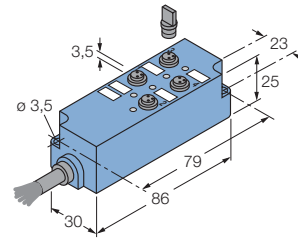

STAND: 07.2005  
Irrtümer und Änderungen vorbehalten

Passende Verschlussstopfen erhalten Sie unter Bestellnummer 8010971, Beschriftungsschilder unter Bestellnummer 8011349.

Belegung	Leitungsqualität Adernaufbau	Standardleitungslängen		
		2 m	5 m	10 m
<b>3-polig</b> 	<b>PVC</b> , schwarz 8 x 0.25 mm <sup>2</sup> / 2 x 0.5 mm <sup>2</sup> / Ø 8 mm	Typ-Bezeichnung Bestellnummer 4MBS8-3P2-2/S1118 8018134	4MBS8-3P2-5/S1118 8018135	4MBS8-3P2-10/S1118 8018136

# Aktor-/Sensor-Verteilersysteme M8 x 1/Ø 8 mm 4fach-Box 8 mm snap-in, mit Festkabelanschluss, E/A-Steckplätze 3-polig, npn



Aktor-/Sensorbox Gehäuse	4fach, mit Festkabelanschluss Kunststoff, PA 6 GF30, blau
E/A-Steckplatz Kontaktträger Kontakte	Kupplung, Ø 8 mm, 3-polig Kunststoff, PA 6 GF30, schwarz Metall, CuZn, vergoldet
Bemessungsspannung Strombelastbarkeit	10 ...30 V 2A pro Signalkontakt, Summenstrom 6A
Isolationswiderstand Durchgangswiderstand Verschmutzungsgrad	$\geq 10^9 \Omega$ $\leq 5 \text{ m}\Omega$ 3
Betriebsspannungsanzeige Schaltzustandsanzeige Schaltfunktion	LED grün LED gelb npn, auch in pnp erhältlich
Umgebungstemperatur Verteiler Schutzart Mechanische Lebensdauer Im Lieferumfang enthalten	-30 ... +90 °C IP67, nur im gesteckten Zustand max. 100 Steckzyklen Satz Beschriftungsschilder, je zwei Verschlußstopfen

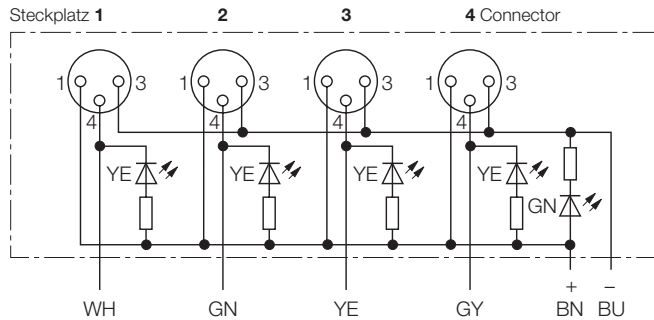
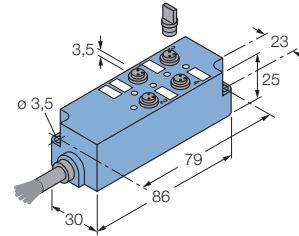

STAND: 07.2005

Passende Verschlussstopfen erhalten Sie unter Bestellnummer 8010971,  
Beschriftungsschilder unter Bestellnummer 8011349.

Belegung	Leitungsqualität <i>Adernaufbau</i>	Standardleitungslängen		
		2 m	5 m	10 m
<b>3-polig</b> 	<b>PVC, schwarz</b> 8 x 0.25 mm <sup>2</sup> / 2 x 0.5 mm <sup>2</sup> / Ø 5.8 mm	Typ-Bezeichnung Bestellnummer 4MBS8-3N2-2/S1118 8021663	4MBS8-3N2-5/S1118 8021664	4MBS8-3N2-10/S1118 8021665

Irrtümer und Änderungen vorbehalten

12

# Aktor-/Sensor-Verteilersysteme M8 x 1/Ø 8 mm

## 4fach-Box M8 x 1, mit Festkabelanschluss, E/A-Steckplätze 4-polig, pnp



Aktor-/Sensorbox Gehäuse	4fach, mit Festkabelanschluss Kunststoff, PA 6 GF30, blau
E/A-Steckplatz Gewindeeinsatz Kontaktträger Kontakte Dichtung	Kupplung, M8 x 1, 4-polig Metall, CuZn, vernickelt Kunststoff, PA 6 GF30, blau Metall, CuZn, vergoldet Kunststoff, FPM (Viton)
Bemessungsspannung Strombelastbarkeit	10 ...30 V 2A pro Signalkontakt, Summenstrom 6A
Isolationswiderstand Durchgangswiderstand Verschmutzungsgrad Betriebsspannungsanzeige Schaltzustandsanzeige Schaltfunktion	$\geq 10^9 \Omega$ $\leq 5 \text{ m}\Omega$ 3 LED grün LED gelb pnp, auch in npn erhältlich
Umgebungstemperatur Verteiler Schutzart Mechanische Lebensdauer Im Lieferumfang enthalten	-30 ... +90 °C IP67, nur im verschraubten Zustand max. 100 Steckzyklen Satz Beschriftungsschilder, je zwei Verschlußstopfen

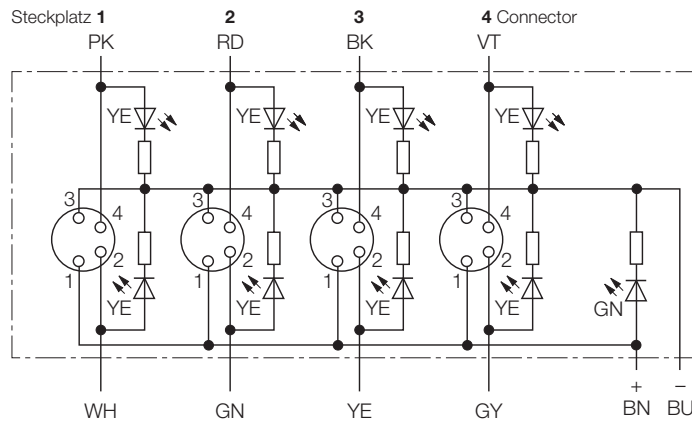
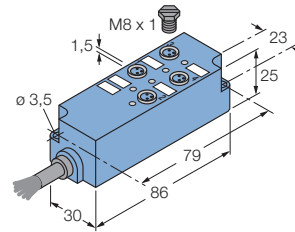

STAND: 07.2005  
Irrtümer und Änderungen vorbehalten

Passende Verschlussstopfen erhalten Sie unter Bestellnummer 8015075, Beschriftungsschilder unter Bestellnummer 8011349.

Belegung	Leitungsqualität Adernaufbau	Standardleitungslängen		
		2 m	5 m	10 m
<b>4-polig</b> 	<b>PVC</b> , schwarz 8 x 0.25 mm <sup>2</sup> / 2 x 0.5 mm <sup>2</sup> / Ø 8 mm	Typ-Bezeichnung Bestellnummer 4MBM8-4P3-2/S1118 8025657	4MBM8-4P3-5/S1118 8025659	4MBM8-4P3-10/S1118 8025661

# Aktor-/Sensor-Verteilersysteme M8 x 1/Ø 8 mm

## 4fach-Box M8 x 1, mit Festkabelanschluss, E/A-Steckplätze 4-polig, npn



Aktor-/Sensorbox	4fach, mit Festkabelanschluss
Gehäuse	Kunststoff, PA 6 GF30, blau
E/A-Steckplatz	Kupplung, M8 x 1, 4-polig
Gewindeinsatz	Metall, CuZn, vernickelt
Kontaktträger	Kunststoff, PA 6 GF30, blau
Kontakte	Metall, CuZn, vergoldet
Dichtung	Kunststoff, FPM (Viton)
Bemessungsspannung	10 ...30 V
Strombelastbarkeit	2A pro Signalkontakt, Summenstrom 6A
Isolationswiderstand	$\geq 10^9 \Omega$
Durchgangswiderstand	$\leq 5 \text{ m}\Omega$
Verschmutzungsgrad	3
Betriebsspannungsanzeige	LED grün
Schaltzustandsanzeige	LED gelb
Schaltfunktion	npn, auch in pnp erhältlich
Umgebungstemperatur Verteiler	-30 ... +90 °C
Schutzart	IP67, nur im verschraubten Zustand
Mechanische Lebensdauer	max. 100 Steckzyklen
Im Lieferumfang enthalten	Satz Beschriftungsschilder, je zwei Verschlußstopfen

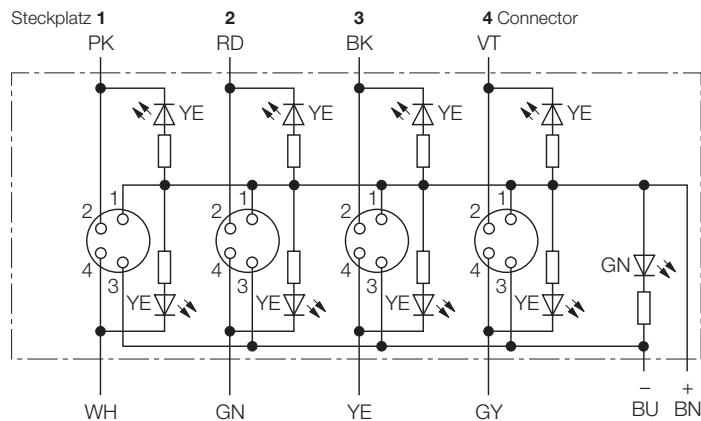
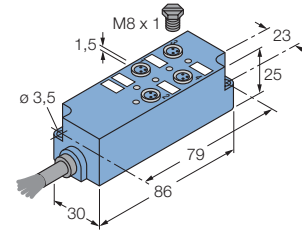

STAND: 07.2005

Passende Verschlussstopfen erhalten Sie unter Bestellnummer 8015075, Beschriftungsschilder unter Bestellnummer 8011349.

Belegung	Leitungsqualität Adernaufbau	Standardleitungslängen		
		2 m	5 m	10 m
<b>4-polig</b> 	<b>PVC, schwarz</b> 8 x 0.25 mm <sup>2</sup> / 2 x 0.5 mm <sup>2</sup> / Ø 8 mm	Typ-Bezeichnung Bestellnummer 4MBM8-4N3-2/S1118 8025671	4MBM8-4N3-5/S1118 8025672	4MBM8-4N3-10/S1118 8025673

Irrtümer und Änderungen vorbehalten

12



4MB12-5P1-MS-SK 8018206 12.22

4MB12-5P4-K-SK 8018204 12.20

4MBM12-5P3-10/S366 8019497 12.18

Typenverzeichnis alphanumerisch

4MBM12-5P3-2/S366 8019495 12.18

4MBM12-5P3-5/S366 8019496 12.18

4MBM12-5P3-M23-19 8018782 12.14

4MBM8-3N2 8021638 12.31

4MBM8-3N2-10/S1117 8021645 12.30

4MBM8-3N2-10/S1118 8021662 12.31

4MBM8-3N2-2/S1117 8021611 12.30

4MBM8-3N2-2/S1118 8021660 12.31

4MBM8-3N2-2/S1118 8021661 12.31

4MBM8-3N2-5/S1117 8021644 12.30

4MBM8-3P2 8017726 12.30

4MBM8-3P2-10/S1117 8018121 12.30

4MBM8-3P2-10/S1118 8018133 12.31

4MBM8-3P2-2/S1117 8018119 12.30

4MBM8-3P2-2/S1118 8018131 12.31

4MBM8-3P2-5/S1117 8018120 12.30

**X 24-h-Lieferservice**

Typenbezeichnung	Ident-Nr.	Seite	Typenbezeichnung	Ident-Nr.	Seite
4MB12-5P1-M-SK	8018205	12.21	X 8MBM8-3P2-10/S1118	8018127	12.48
4MB12-5P1-MS-SK	8018206	12.22	X 8MBM8-3P2-2/S1117	8018113	12.36
4MB12-5P4-K-SK	8018204	12.20	X 8MBM8-3P2-2/S1118	8018125	12.48
X 4MBM12-5P3-10/S366	8019497	12.15	X 8MBM8-3P2-5/S1117	8018114	12.36
X 4MBM12-5P3-2/S366	8019495	12.15	X 8MBM8-3P2-5/S1118	8018126	12.48
X 4MBM12-5P3-5/S366	8019496	12.15	8MBM8-4N3	8025645	12.27
X 4MBM12-5P3-M23-19	8018782	12.14	8MBM8-4N3-10/S1117	8025664	12.39
4MBM8-3N2	8021638	12.31	8MBM8-4N3-10/S1118	8025667	12.51
4MBM8-3N2-10/S1117	8021645	12.43	8MBM8-4N3-2/S1117	8025662	12.39
4MBM8-3N2-10/S1118	8021662	12.55	8MBM8-4N3-2/S1118	8025665	12.51
4MBM8-3N2-2/S1117	8021611	12.43	8MBM8-4N3-5/S1117	8025663	12.39
4MBM8-3N2-2/S1118	8021660	12.55	8MBM8-4N3-5/S1118	8025666	12.51
4MBM8-3N2-2/S1118	8021661	12.55	8MBM8-4P3	8025630	12.26
4MBM8-3N2-5/S1117	8021644	12.43	8MBM8-4P3-10/S1117	8025653	12.38
X 4MBM8-3P2	8017726	12.30	8MBM8-4P3-10/S1118	8025655	12.50
X 4MBM8-3P2-10/S1117	8018121	12.42	8MBM8-4P3-2/S1117	8025648	12.38
X 4MBM8-3P2-10/S1118	8018133	12.54	8MBM8-4P3-2/S1118	8025650	12.50
X 4MBM8-3P2-2/S1117	8018119	12.42	8MBM8-4P3-5/S1117	8025651	12.38
X 4MBM8-3P2-2/S1118	8018131	12.54	8MBM8-4P3-5/S1118	8025652	12.50
X 4MBM8-3P2-5/S1117	8018120	12.42	8MBS8-3N2	8021610	12.29
X 4MBM8-3P2-5/S1118	8018132	12.54	8MBS8-3N2-10/S1117	8021642	12.41
4MBM8-4N3	8025642	12.33	8MBS8-3N2-10/S1118	8021659	12.53
4MBM8-4N3-10/S1117	8025670	12.45	8MBS8-3N2-2/S1117	8021609	12.41
4MBM8-4N3-10/S1118	8025673	12.59	8MBS8-3N2-2/S1118	8021657	12.53
4MBM8-4N3-2/S1117	8025668	12.45	8MBS8-3N2-5/S1117	8021641	12.41
4MBM8-4N3-2/S1118	8025671	12.59	8MBS8-3N2-5/S1118	8021658	12.53
4MBM8-4N3-5/S1117	8025669	12.45	X 8MBS8-3P2	8017724	12.28
4MBM8-4N3-5/S1118	8025672	12.59	X 8MBS8-3P2-10/S1117	8018118	12.40
4MBM8-4P3	8025641	12.32	X 8MBS8-3P2-10/S1118	8018130	12.52
4MBM8-4P3-10/S1117	8025660	12.44	X 8MBS8-3P2-2/S1117	8018116	12.40
4MBM8-4P3-10/S1118	8025661	12.58	X 8MBS8-3P2-2/S1118	8018128	12.52
4MBM8-4P3-2/S1117	8025656	12.44	X 8MBS8-3P2-5/S1117	8018117	12.40
4MBM8-4P3-2/S1118	8025657	12.58	X 8MBS8-3P2-5/S1118	8018129	12.52
4MBM8-4P3-5/S1117	8025658	12.44			
4MBM8-4P3-5/S1118	8025659	12.58			
4MBS8-3N2	8021639	12.35	B		
4MBS8-3N2-10/S1117	8021647	12.47	X B 5131-0 (GERADE)	6904910	3.7
4MBS8-3N2-10/S1118	8021665	12.57	X B 5141-0	6904915	3.7
4MBS8-3N2-2/S1117	8021614	12.47	X B 5231-0 (WINKEL)	6904810	3.16
4MBS8-3N2-2/S1118	8021663	12.57	X B 5241-0	6904815	3.16
4MBS8-3N2-5/S1117	8021646	12.47	X B 8141-0	69049	4.11
4MBS8-3N2-5/S1118	8021664	12.57	X B 8151-0	6904601	4.11
X 4MBS8-3P2	8017725	12.34	X B 8241-0	69048	4.25
X 4MBS8-3P2-10/S1117	8018124	12.46	X B 8251-0	6904602	4.25
X 4MBS8-3P2-10/S1118	8018136	12.56	B8181-0	6904605	4.12
X 4MBS8-3P2-2/S1117	8018122	12.46	X BS 5141-0	6901011	3.22
X 4MBS8-3P2-2/S1118	8018134	12.56	X BS5131-0	6901010	3.22
X 4MBS8-3P2-5/S1117	8018123	12.46	X BS5231-0	6901110	3.27
X 4MBS8-3P2-5/S1118	8018135	12.56	X BS5241-0	6901111	3.27
X 8FKS5P3	8008720	12.9	X BS8141-0	69010	4.35
8MB12-5P1-M-SK	8018199	12.18	X BS8151-0	6904611	4.35
8MB12-5P1-MS-SK	8018200	12.19	BS8181-0	6901004	4.36
8MB12-5P4-K-SK	8018198	12.17	X BS8241-0	69011	4.46
8MBM8-3N2	8021608	12.25	BS8251-0/9	6904612	4.46
8MBM8-3N2-10/S1117	8021643	12.37			
8MBM8-3N2-10/S1118	8021656	12.49			
8MBM8-3N2-2/S1117	8021607	12.37	E		
8MBM8-3N2-2/S1118	8021654	12.49	EC-FK12-0,5/16	8028116	4.49
8MBM8-3N2-5/S1117	8021640	12.37	EC-FK12-0,5/20	8028118	4.99
8MBM8-3N2-5/S1118	8021655	12.49	X EC-FK3-0,5/16	8027515	4.48
X 8MBM8-3P2	8017721	12.24	EC-FK3-0,5/20	8027540	4.98
X 8MBM8-3P2-10/S1117	8018115	12.36	EC-FK3-L/16	8027566	4.63

STAND: 07.2005



**X 24-h-Lieferservice**

Typenbezeichnung	Ident-Nr.	Seite	Typenbezeichnung	Ident-Nr.	Seite
EC-FK3-L/20	8027572	4.108	EC-FKFD12-P/16	8029480	4.69
EC-FK4.5-0,5/16	8027519	4.49	EC-FKFD3-0,5/16	8027547	4.52
EC-FK4.5-0,5/20	8027543	4.99	EC-FKFD3-P/16	8029476	4.68
X EC-FK4-0,5/16	8027516	4.48	EC-FKFD4.5-0,5/16	8027549	4.53
EC-FK4-0,5/20	8027542	4.98	EC-FKFD4-0,5/16	8027548	4.52
EC-FK4-I/20	8027573	4.108	EC-FKFD4-P/16	8029477	4.68
EC-FK4-L-16	8027569	4.63	EC-FKFD5-0,5/16	8027550	4.52
X EC-FK5-0,5/16	8027520	4.48	EC-FKFD5-P/16	8029478	4.68
EC-FK5-0,5/20	8027544	4.98	EC-FKFD8-0,5/16	8028120	4.53
EC-FK5-L/16	8027570	4.63	EC-FKFD8-P/16	8029479	4.69
EC-FK5-L/20	8027574	4.108	EC-FKFDE12-0,5/16	8029700	4.59
EC-FK8-0,5/16	8028110	4.49	EC-FKFDE12-P/16	8029512	4.71
EC-FK8-0,5/20	8028112	4.99	EC-FKFDE3-0,5/16	8029175	4.58
EC-FK8-I/16	8028122	4.64	EC-FKFDE3-P/16	8029695	4.70
EC-FK8-L/20	8028123	4.109	EC-FKFDE4.5-0,5/16	8029752	4.59
EC-FKD12-0,5/16	8028117	4.51	EC-FKFDE4-0,5/16	8029176	4.58
EC-FKD12-0,5/20	8028119	4.101	EC-FKFDE4-P/16	8029508	4.70
EC-FKD3-0,5/16	8027526	4.50	EC-FKFDE5-0,5/16	8029189	4.58
EC-FKD3-0,5/20	8027555	4.100	EC-FKFDE5-P/16	8029509	4.70
EC-FKD4.5-0,5/16	8027528	4.51	EC-FKFDE8-0,5/16	8029160	4.59
EC-FKD4.5-0,5/20	8027557	4.101	EC-FKFDE8-P/16	8029510	4.71
X EC-FKD4-0,5/16	8027527	4.50	EC-FKFDW5-0,5/16	8029676	4.62
EC-FKD4-0,5/20	8027556	4.100	EC-FKFDW5-P/16	8029684	4.72
X EC-FKD5-0,5/16	8027529	4.50	EC-FKW5-0,5/16	8029677	4.60
EC-FKD5-0,5/20	8027558	4.100	EC-FKW5-0,5/20	8029740	4.106
X EC-FKD8-0,5/16	8028111	4.51	EC-FKW5-L/16	8029682	4.67
EC-FKD8-0,5/20	8028115	4.101	EC-FKW5-L/20	8029683	4.112
EC-FKDE12-0,5/16	8029698	4.57	EC-FS12-0,5/16	8028073	4.74
EC-FKDE12-0,5/20	8029699	4.105	EC-FS12-0,5/20	8028078	4.114
EC-FKDE3-0,5/16	8028132	4.56	EC-FS12-L/16	8029552	4.89
EC-FKDE3-0,5/20	8028141	4.104	EC-FS12-L/20	8029580	4.124
EC-FKDE4.5-0,5/16	8028135	4.57	X EC-FS3-0,5/16	8027382	4.73
EC-FKDE4.5-0,5/20	8028143	4.105	EC-FS3-0,5/20	8027480	4.113
EC-FKDE4-0,5/16	8028133	4.56	EC-FS3-L/16	8029545	4.88
EC-FKDE4-0,5/20	8028142	4.104	EC-FS3-L/20	8029575	4.123
EC-FKDE5-0,5/16	8028136	4.56	EC-FS4.5-0,5/16	8027394	4.74
EC-FKDE5-0,5/20	8028144	4.104	EC-FS4.5-0,5/20	8027482	4.114
EC-FKDE8-0,5/16	8029038	4.57	EC-FS4.5-I/16	8029547	4.89
EC-FKDE8-0,5/20	8029039	4.105	EC-FS4.5-L/20	8029577	4.124
EC-FKDW5-0,5/16	8029678	4.61	X EC-FS4-0,5/16	8027383	4.73
EC-FKDW5-0,5/20	8029681	4.107	X EC-FS4-0,5/20	8027481	4.113
EC-FKE12-0,5/16	8029696	4.55	EC-FS4-L/16	8029546	4.88
EC-FKE12-0,5/20	8029697	4.103	EC-FS4-L/20	8029576	4.123
EC-FKE3-0,5/16	8028126	4.54	X EC-FS5-0,5/16	8027393	4.73
EC-FKE3-0,5/20	8028137	4.102	X EC-FS5-0,5/20	8027483	4.113
EC-FKE3-L/16	8029169	4.65	X EC-FS5-I/16	8029548	4.88
EC-FKE3-L/20	8029172	4.110	EC-FS5-L/20	8029578	4.123
EC-FKE4.5-0,5/16	8028128	4.55	EC-FS8-0,5/16	8028072	4.74
EC-FKE4.5-0,5/20	8028139	4.103	EC-FS8-0,5/20	8028075	4.114
EC-FKE4-0,5/16	8028127	4.54	EC-FS8-L/16	8029551	4.89
EC-FKE4-0,5/20	8028138	4.102	EC-FS8-L/20	8029579	4.124
EC-FKE4-L/16	8029170	4.65	EC-FSD12-0,5/16	8028077	4.76
EC-FKE4-L/20	8029173	4.110	EC-FSD12-0,5/20	8028079	4.116
EC-FKE5-0,5/16	8028131	4.54	X EC-FSD3-0,5/16	8027467	4.75
EC-FKE5-0,5/20	8028140	4.102	EC-FSD3-0,5/20	8027489	4.115
EC-FKE5-L/16	8029171	4.65	EC-FSD4.5-0,5/16	8027470	4.76
EC-FKE5-L/20	8029174	4.110	EC-FSD4.5-0,5/20	8027487	4.116
EC-FKE8-0,5/16	8029015	4.55	X EC-FSD4-0,5/16	8027469	4.75
EC-FKE8-0,5/20	8029021	4.103	EC-FSD4-0,5/20	8027488	4.115
EC-FKE8-L/16	8029016	4.66	X EC-FSD5-0,5/16	8027471	4.75
EC-FKE8-L/20	8029020	4.111	EC-FSD5-0,5/20	8027486	4.115
EC-FKFD12-0,5/16	8028121	4.53	EC-FSD8-0,5/16	8028074	4.76

STAND: 07.2005

**X 24-h-Lieferservice**

Typenbezeichnung	Ident-Nr.	Seite	Typenbezeichnung	Ident-Nr.	Seite
EC-FSD8-0,5/20	8028076	4.116	EC-FSFDW5-0,5/16	8029690	4.87
EC-FSDE12-0,5/16	8029346	4.82	EC-FSFDW5-P/16	8029687	4.97
EC-FSDE12-0,5/20	8029347	4.120	EC-FSW5-0,5/16	8029688	4.85
EC-FSDE3-0,5/16	8028150	4.81	EC-FSW5-0,5/20	8029689	4.121
EC-FSDE3-0,5/20	8028158	4.119	EC-FSW5-L/16	8029685	4.92
EC-FSDE4.5-0,5/16	8028152	4.82	EC-FWS5-L/20	8029686	4.127
EC-FSDE4.5-0,5/20	8028160	4.120	ESGP3L	8008744	3.36
EC-FSDE4-0,5/16	8028151	4.81	ESGP3P	8008742	3.37
EC-FSDE4-0,5/20	8028159	4.119	ESGP4L	8008745	3.36
EC-FSDE5-0,5/16	8028153	4.81	ESGP4P	8008743	3.37
EC-FSDE5-0,5/20	8028161	4.119	ESH3L	8008161	3.34
EC-FSDE8-0,5/16	8029084	4.82	ESH3P	8008159	3.35
EC-FSDE8-0,5/20	8029157	4.120	ESH4L	8008162	3.34
EC-FSDW5-0,5/16	8029691	4.86	ESH4P	8008160	3.35
EC-FSDW5-0,5/20	8029692	4.122	ESP3S	8008163	3.32
EC-FSE12-0,5/16	8029344	4.80	ESP4S	8008164	3.32
EC-FSE12-0,5/20	8029345	4.118	ESP6S	8008153	3.32
EC-FSE12-L/16	8029558	4.91	EWAS4	8008155	4.152
EC-FSE12-L/20	8029586	4.126	EWAS4.5	8008156	4.152
EC-FSE3-0,5/16	8028145	4.79	EWAS5	8017592	4.152
EC-FSE3-0,5/20	8028154	4.117	EWAS6	8009736	4.153
EC-FSE3-L/16	8029553	4.90	EWAS8	8009737	4.153
EC-FSE3-L/20	8029581	4.125			
EC-FSE4.5-0,5/16	8028148	4.80			
EC-FSE4.5-0,5/20	8028156	4.118	F		
EC-FSE4.5-L/16	8029555	4.91	X FB-8M12-5P3-15/P00	8024411	12.23
EC-FSE4.5-L/20	8029583	4.126	X FB-FK4-0,5	8024474	4.135
EC-FSE4-0,5/16	8028147	4.79	X FB-FK5-0,5	8024475	4.135
EC-FSE4-0,5/20	8028155	4.117	X FB-FS4-0,5	8024594	4.147
EC-FSE4-L/16	8029554	4.90	X FB-FS4-L	8024619	4.148
EC-FSE4-L/20	8029582	4.125	X FB-FS5-0,5	8024591	4.147
EC-FSE5-0,5/16	8028149	4.79	X FB-FS5-L	8024596	4.148
EC-FSE5-L/16	8029556	4.90	X FB-WAK4-10/P00	8024603	4.9
EC-FSE5-L/20	8029584	4.125	X FB-WAK4-15/P00	8024604	4.9
EC-FSE8-0,5/16	8029083	4.80	X FB-WAK4-5/P00	8024460	4.9
EC-FSE8-0,5/20	8028157	4.117	X FB-WAK5-10/P00	8024605	4.9
EC-FSE8-0,5/20	8029088	4.118	X FB-WAK5-15/P00	8024606	4.9
EC-FSE8-L/16	8029557	4.91	X FB-WAK5-5/P00	8024472	4.9
EC-FSE8-L/20	8029585	4.126	X FB-WAS4-10/P00	8024610	4.33
EC-FSFD12-0,5/16	8028554	4.78	X FB-WAS4-15/P00	8024611	4.33
EC-FSFD12-P/16	8029505	4.94	X FB-WAS4-5/P00	8024463	4.33
EC-FSFD3-P/16	8029495	4.93	X FB-WAS5-10/P00	8024612	4.33
EC-FSFD4.5-0,5/16	8027506	4.78	X FB-WAS5-15/P00	8024613	4.33
EC-FSFD4.5-P/16	8029499	4.94	X FB-WAS5-5/P00	8024469	4.33
EC-FSFD4-0,5/16	8027508	4.77	X FB-WWAK4-10/P00	8022816	4.24
EC-FSFD4-P/16	8029497	4.93	X FB-WWAK4-15/P00	8024607	4.24
EC-FSFD5-0,5/16	8027505	4.77	X FB-WWAK4-5/P00	8024461	4.24
EC-FSFD5-P/16	8029501	4.93	X FB-WWAK5-10/P00	8024608	4.24
EC-FSFD8-0,5/16	8028080	4.78	X FB-WWAK5-15/P00	8024609	4.24
EC-FSFD8-P/16	8029503	4.94	X FB-WWAK5-5/P00	8024473	4.24
EC-FSFDE12-0,5/16	8029212	4.84	X FB-WWAS4-10/P00	8024621	4.45
EC-FSFDE12-P/16	8029506	4.96	X FB-WWAS4-15/P00	8024622	4.45
EC-FSFDE3-0,5/16	8029213	4.83	X FB-WWAS4-5/P00	8024466	4.45
EC-FSFDE3-P/16	8029496	4.95	X FB-WWAS5-10/P00	8024614	4.45
EC-FSFDE4.5-0,5/16	8029215	4.84	X FB-WWAS5-15/P00	8024615	4.45
EC-FSFDE4.5-P/16	8029500	4.96	X FB-WWAS5-5/P00	8024470	4.45
EC-FSFDE4-0,5/16	8029214	4.83	FC-WAK3-0,3-FC-WAS3/S2010	8027155	5.7
EC-FSFDE4-P/16	8029498	4.95	FC-WAK3-0,3-FC-WAS3/S2020	8027176	5.7
EC-FSFDE5-0,5/16	8029216	4.83	FC-WAK3-0,6-FC-WAS3/S2010	8027156	5.7
EC-FSFDE5-P/16	8029502	4.95	FC-WAK3-0,6-FC-WAS3/S2020	8027177	5.7
EC-FSFDE8-0,5/16	8029158	4.84	FC-WAK3-1,5-FC-WAS3/S2010	8027158	5.7
EC-FSFDE8-P/16	8029504	4.96	FC-WAK3-1,5-FC-WAS3/S2020	8027179	5.7

STAND: 07.2005

Typenbezeichnung	Ident-Nr.	Seite	Typenbezeichnung	Ident-Nr.	Seite
FC-WAK3-10/S2010	8025125	5.1	FC-WAS4.5-2/S2010	8027140	5.6
FC-WAK3-10/S2020	8025137	5.1	FC-WAS4.5-2/S2020	8027151	5.6
FC-WAK3-1-FC-WAS3/S2010	8027157	5.7	FC-WAS4.5-5/S2010	8027141	5.6
FC-WAK3-1-FC-WAS3/S2020	8027178	5.7	FC-WAS4.5-5/S2020	8027153	5.6
FC-WAK3-2/S2010	8025124	5.1	FC-WAS4-10/S2010	8027139	5.5
FC-WAK3-2/S2020	8025135	5.1	FC-WAS4-10/S2020	8027150	5.5
FC-WAK3-2-FC-WAS3/S2010	8027159	5.7	FC-WAS4-2/S2010	8027137	5.5
FC-WAK3-2-FC-WAS3/S2020	8027180	5.7	FC-WAS4-2/S2020	8024476	5.5
FC-WAK3-5/S2010	8025084	5.1	FC-WAS4-5/S2010	8027138	5.5
FC-WAK3-5/S2020	8025136	5.1	FC-WAS4-5/S2020	8027149	5.5
FC-WAK3-5-FC-WAS3/S2010	8027160	5.7	FC-WAS5-10/S2010	8027145	5.6
FC-WAK3-5-FC-WAS3/S2020	8027181	5.7	FC-WAS5-10/S2020	8027198	5.6
FC-WAK4.5-10/S2010	8025131	5.2	FC-WAS5-2/S2010	8027143	5.6
FC-WAK4.5-10/S2020	8025151	5.2	FC-WAS5-2/S2020	8020479	5.6
FC-WAK4.5-2/S2010	8025129	5.2	FC-WAS5-5/S2010	8027144	5.6
FC-WAK4.5-2/S2020	8025149	5.2	FC-WAS5-5/S2020	8027197	5.6
FC-WAK4.5-5/S2010	8025130	5.2	FC-WWAK3-0,3-FC-WAS3/S2010	8027023	5.10
FC-WAK4.5-5/S2020	8025150	5.2	FC-WWAK3-0,3-FC-WAS3/S2020	8027038	5.10
FC-WAK4-0,3-FC-WAS4/S2010	8027162	5.8	FC-WWAK3-0,6-FC-WAS3/S2010	8027024	5.10
FC-WAK4-0,3-FC-WAS4/S2020	8027183	5.8	FC-WWAK3-0,6-FC-WAS3/S2020	8027039	5.10
FC-WAK4-0,6-FC-WAS4/S2010	8027163	5.8	FC-WWAK3-1,5-FC-WAS3/S2010	8027026	5.10
FC-WAK4-0,6-FC-WAS4/S2020	8027184	5.8	FC-WWAK3-1,5-FC-WAS3/S2020	8027041	5.10
FC-WAK4-1,5-FC-WAS4/S2010	8027165	5.8	FC-WWAK3-10/S2010	8026870	5.3
FC-WAK4-1,5-FC-WAS4/S2020	8027186	5.8	FC-WWAK3-10/S2020	8026913	5.3
FC-WAK4-10/S2010	8025128	5.1	FC-WWAK3-1-FC-WAS3/S2010	8027025	5.10
FC-WAK4-10/S2020	8025140	5.1	FC-WWAK3-1-FC-WAS3/S2020	8027040	5.10
FC-WAK4-1-FC-WAS4/S2010	8027164	5.8	FC-WWAK3-2/S2010	8026875	5.3
FC-WAK4-1-FC-WAS4/S2020	8027185	5.8	FC-WWAK3-2/S2020	8026911	5.3
FC-WAK4-2/S2010	8025126	5.1	FC-WWAK3-2-FC-WAS3/S2010	8027027	5.10
FC-WAK4-2/S2020	8020475	5.1	FC-WWAK3-2-FC-WAS3/S2020	8027042	5.10
FC-WAK4-2-FC-WAS4/S2010	8027166	5.8	FC-WWAK3-5/S2010	8026876	5.3
FC-WAK4-2-FC-WAS4/S2020	8027187	5.8	FC-WWAK3-5/S2020	8026912	5.3
FC-WAK4-5/S2010	8025127	5.1	FC-WWAK3-5-FC-WAS3/S2010	8027028	5.10
FC-WAK4-5/S2020	8025139	5.1	FC-WWAK3-5-FC-WAS3/S2020	8027043	5.10
FC-WAK4-5-FC-WAS4/S2010	8027167	5.8	FC-WWAK4.5-10/S2010	8026890	5.4
FC-WAK4-5-FC-WAS4/S2020	8027188	5.8	FC-WWAK4.5-10/S2020	8026927	5.4
FC-WAK5-0,3-FC-WAS5/S2010	8027169	5.9	FC-WWAK4.5-2/S2010	8026888	5.4
FC-WAK5-0,3-FC-WAS5/S2020	8027190	5.9	FC-WWAK4.5-2/S2020	8026925	5.4
FC-WAK5-0,6-FC-WAS5/S2010	8027170	5.9	FC-WWAK4.5-5/S2010	8026889	5.4
FC-WAK5-0,6-FC-WAS5/S2020	8027191	5.9	FC-WWAK4.5-5/S2020	8026926	5.4
FC-WAK5-1,5-FC-WAS5/S2010	8027172	5.9	FC-WWAK4-0,3-FC-WAS4/S2010	8027030	5.11
FC-WAK5-1,5-FC-WAS5/S2020	8027193	5.9	FC-WWAK4-0,3-FC-WAS4/S2020	8027045	5.11
FC-WAK5-10/S2010	8025133	5.2	FC-WWAK4-0,6-FC-WAS4/S2010	8027032	5.11
FC-WAK5-10/S2020	8025154	5.2	FC-WWAK4-0,6-FC-WAS4/S2020	8027046	5.11
FC-WAK5-1-FC-WAS5/S2010	8027171	5.9	FC-WWAK4-1,5-FC-WAS4/S2010	8027034	5.11
FC-WAK5-1-FC-WAS5/S2020	8027192	5.9	FC-WWAK4-1,5-FC-WAS4/S2020	8027048	5.11
FC-WAK5-2/S2010	8025132	5.2	FC-WWAK4-10/S2010	8026883	5.3
FC-WAK5-2/S2020	8025152	5.2	FC-WWAK4-10/S2020	8026920	5.3
FC-WAK5-2-FC-WAS5/S2010	8027174	5.9	FC-WWAK4-1-FC-WAS4/S2010	8027033	5.11
FC-WAK5-2-FC-WAS5/S2020	8027194	5.9	FC-WWAK4-1-FC-WAS4/S2020	8027047	5.11
FC-WAK5-5/S2010	8025134	5.2	FC-WWAK4-2/S2010	8026881	5.3
FC-WAK5-5/S2020	8025153	5.2	FC-WWAK4-2/S2020	8026918	5.3
FC-WAK5-5-FC-WAS5/S2010	8027173	5.9	FC-WWAK4-2-FC-WAS4/S2010	8027035	5.11
FC-WAK5-5-FC-WAS5/S2020	8027195	5.9	FC-WWAK4-2-FC-WAS4/S2020	8027049	5.11
FC-WAS3-10/S2010	8027136	5.5	FC-WWAK4-5/S2010	8026882	5.3
FC-WAS3-10/S2020	8027148	5.5	FC-WWAK4-5/S2020	8026919	5.3
FC-WAS3-2/S2010	8027134	5.5	FC-WWAK4-5-FC-WAS4/S2010	8027036	5.11
FC-WAS3-2/S2020	8027146	5.5	FC-WWAK4-5-FC-WAS4/S2020	8027050	5.11
FC-WAS3-5/S2010	8027135	5.5	FC-WWAK5-0,3-FC-WAS5/S2010	8027052	5.12
FC-WAS3-5/S2020	8027147	5.5	FC-WWAK5-0,3-FC-WAS5/S2020	8027059	5.12
FC-WAS4.5-10/S2010	8027142	5.6	FC-WWAK5-0,6-FC-WAS5/S2010	8027053	5.12
FC-WAS4.5-10/S2020	8027154	5.6	FC-WWAK5-0,6-FC-WAS5/S2020	8027060	5.12

STAND: 07.2005

✗ 24-h-Lieferservice

Typenbezeichnung	Ident-Nr.	Seite	Typenbezeichnung	Ident-Nr.	Seite
FC-WWAK5-1,5-FC-WAS5/S2010	8027055	5.12	FKM4-2SP3-2/2/S77/S398	8026186	11.19
FC-WWAK5-1,5-FC-WAS5/S2020	8027062	5.12	FKM4-2SP3-2/2/S90	8009613	11.19
FC-WWAK5-10/S2010	8026897	5.4	FKM4-2SP3-2/2/XOR	8009614	11.19
FC-WWAK5-10/S2020	8026934	5.4	FKM4-2SP3-5/5/P00	8009616	11.19
FC-WWAK5-1-FC-WAS5/S2010	8027054	5.12	FKM4-2SP3-5/5/S366	8026180	11.19
FC-WWAK5-1-FC-WAS5/S2020	8027061	5.12	FKM4-2SP3-5/5/S74	8009619	11.19
FC-WWAK5-2/S2010	8026895	5.4	FKM4-2SP3-5/5/S77/S398	8026187	11.19
FC-WWAK5-2/S2020	8026932	5.4	FKM4-2SP3-5/5/S90	8009617	11.19
FC-WWAK5-2-FC-WAS5/S2010	8027056	5.12	FKM4-2SP3-5/5/XOR	8009618	11.19
FC-WWAK5-2-FC-WAS5/S2020	8027063	5.12	FKM4-2SSP3-0,3/0,3/P00	8008126	11.20
FC-WWAK5-5/S2010	8026896	5.4	FKM4-2SSP3-0,3/0,3/S366	8026189	11.20
FC-WWAK5-5/S2020	8026933	5.4	FKM4-2SSP3-0,3/0,3/S74	8008129	11.20
FC-WWAK5-5-FC-WAS5/S2010	8027057	5.12	FKM4-2SSP3-0,3/0,3/S77/S398	8015606	11.20
FC-WWAK5-5-FC-WAS5/S2020	8027064	5.12	FKM4-2SSP3-0,3/0,3/S90	8008127	11.20
✗ FK3-0,5	8006556	4.128	FKM4-2SSP3-0,3/0,3/XOR	8008128	11.20
✗ FK4-0,5	8006558	4.128	FKM4-2SSP3-0,6/0,6/P00	8008130	11.20
✗ FK5-0,5	8008491	4.128	FKM4-2SSP3-0,6/0,6/S366	8026190	11.20
FK8-0,5	8011571	4.129	FKM4-2SSP3-0,6/0,6/S74	8008133	11.20
✗ FKD3-0,5	8006567	4.130	FKM4-2SSP3-0,6/0,6/S77/S398	8026227	11.20
✗ FKD4-0,5	8006569	4.130	FKM4-2SSP3-0,6/0,6/S90	8008131	11.20
✗ FKD5-0,5	8015251	4.130	FKM4-2SSP3-0,6/0,6/XOR	8008132	11.20
FKD8-0,5	8025224	4.131	FKM4-2SSP3-1,5/1,5/P00	8008134	11.20
FKFD4	8008494	4.132	FKM4-2SSP3-1,5/1,5/S366	8026192	11.20
FKFD4.5	8008485	4.132	FKM4-2SSP3-1,5/1,5/S74	8008137	11.20
FKFD8	8015609	4.132	FKM4-2SSP3-1,5/1,5/S77/S398	8026229	11.20
FKFDH4	8006600	4.133	FKM4-2SSP3-1,5/1,5/S90	8008135	11.20
FKFDH5	8006596	4.133	FKM4-2SSP3-1,5/1,5/XOR	8008136	11.20
FKFS4.5/M12	8018405	4.137, 4.150	FKM4-2SSP3-1/1/P00	8009657	11.20
FKFS4/M12	8018404	4.136, 4.149	FKM4-2SSP3-1/1/S366	8026191	11.20
FKFS8/M12	8018410	4.138, 4.151	FKM4-2SSP3-1/1/S74	8009661	11.20
FKM3-0,5	8008472	4.134	FKM4-2SSP3-1/1/S77/S398	8026228	11.20
✗ FKM3-ESP3S	8008083	3.38, 4.154	FKM4-2SSP3-1/1/S90	8009658	11.20
FKM4-0,5	8008473	4.134	FKM4-2SSP3-1/1/XOR	8009659	11.20
✗ FKM4-2ESP3S	8008080	11.6	FKM4-2SP3-2/2/P00	8009662	11.20
FKM4-2FSM3/S89	8012651	11.11	FKM4-2SSP3-2/2/S366	8026193	11.20
FKM4-2SP3-0,3/0,3/P00	8008085	11.19	FKM4-2SSP3-2/2/S74	8009666	11.20
FKM4-2SP3-0,3/0,3/S366	8026175	11.19	FKM4-2SSP3-2/2/S77/S398	8026230	11.20
FKM4-2SP3-0,3/0,3/S74	8008087	11.19	FKM4-2SSP3-2/2/S90	8009663	11.20
FKM4-2SP3-0,3/0,3/S77/S398	8026182	11.19	FKM4-2SSP3-2/2/XOR	8009664	11.20
FKM4-2SP3-0,3/0,3/S90	8008086	11.19	FKM4-2SSP3-5/5/P00	8009667	11.20
FKM4-2SP3-0,3/0,3/XOR	8009620	11.19	FKM4-2SSP3-5/5/S366	8026194	11.20
FKM4-2SP3-0,6/0,6/P00	8008088	11.19	FKM4-2SSP3-5/5/S74	8009671	11.20
FKM4-2SP3-0,6/0,6/S366	8026176	11.19	FKM4-2SSP3-5/5/S77/S398	8026231	11.20
FKM4-2SP3-0,6/0,6/S74	8008091	11.19	FKM4-2SSP3-5/5/S90	8009668	11.20
FKM4-2SP3-0,6/0,6/S77/S398	8026183	11.19	FKM4-2SSP3-5/5/XOR	8009669	11.20
FKM4-2SP3-0,6/0,6/S90	8008089	11.19	FKM4-2WAK3-6/P00	8009628	11.17
FKM4-2SP3-0,6/0,6/XOR	8008090	11.19	FKM4-2WAS3-0,3/0,3/P00	8008096	11.17
FKM4-2SP3-1,5/1,5/P00	8008092	11.19	FKM4-2WAS3-0,3/0,3/S366	8026161	11.17
FKM4-2SP3-1,5/1,5/S366	8026178	11.19	FKM4-2WAS3-0,3/0,3/S74	8008100	11.17
FKM4-2SP3-1,5/1,5/S74	8008095	11.19	FKM4-2WAS3-0,3/0,3/S90	8008097	11.17
FKM4-2SP3-1,5/1,5/S77/S398	8026185	11.19	FKM4-2WAS3-0,3/0,3/XOR	8008098	11.17
FKM4-2SP3-1,5/1,5/S90	8008093	11.19	FKM4-2WAS3-0,3-0,3/S398	8017860	11.17
FKM4-2SP3-1,5/1,5/XOR	8008094	11.19	FKM4-2WAS3-0,6/0,6/P00	8008101	11.17
FKM4-2SP3-1/1/P00	8009608	11.19	FKM4-2WAS3-0,6/0,6/S366	8026162	11.17
FKM4-2SP3-1/1/S366	8026177	11.19	FKM4-2WAS3-0,6/0,6/S74	8008105	11.17
FKM4-2SP3-1/1/S74	8009611	11.19	FKM4-2WAS3-0,6/0,6/S90	8008102	11.17
FKM4-2SP3-1/1/S77/S398	8026184	11.19	FKM4-2WAS3-0,6/0,6/XOR	8008103	11.17
FKM4-2SP3-1/1/S90	8009609	11.19	FKM4-2WAS3-0,6-0,6-S398	8019469	11.17
FKM4-2SP3-1/1/XOR	8009610	11.19	FKM4-2WAS3-1,5/1,5/P00	8008106	11.17
FKM4-2SP3-2/2/P00	8009612	11.19	FKM4-2WAS3-1,5/1,5/S366	8026164	11.17
FKM4-2SP3-2/2/S366	8026179	11.19	FKM4-2WAS3-1,5/1,5/S398	8026224	11.17
FKM4-2SP3-2/2/S74	8009615	11.19	FKM4-2WAS3-1,5/1,5/S74	8008110	11.17

STAND: 07.2005

**X 24-h-Lieferservice**

Typenbezeichnung	Ident-Nr.	Seite	Typenbezeichnung	Ident-Nr.	Seite
FKM4-2WAS3-1,5/1,5/S90	8008107	11.17	FSM4-2KP3-1/1/S74	8009680	11.22
FKM4-2WAS3-1,5/1,5/XOR	8008108	11.17	FSM4-2KP3-1/1/S77/S398	8026212	11.22
FKM4-2WAS3-1/1/P00	8009622	11.17	FSM4-2KP3-1/1/S90	8009677	11.22
FKM4-2WAS3-1/1/S366	8026163	11.17	FSM4-2KP3-1/1/XOR	8009678	11.22
FKM4-2WAS3-1/1/S398	8018368	11.17	FSM4-2KP3-2/2/P00	8009681	11.22
FKM4-2WAS3-1/1/S74	8009626	11.17	FSM4-2KP3-2/2/S366	8026207	11.22
FKM4-2WAS3-1/1/S90	8009623	11.17	FSM4-2KP3-2/2/S74	8009685	11.22
FKM4-2WAS3-1/1/XOR	8009624	11.17	FSM4-2KP3-2/2/S77/S398	8026214	11.22
FKM4-2WAS3-2/2/P00	8009627	11.17	FSM4-2KP3-2/2/S90	8009682	11.22
FKM4-2WAS3-2/2/S366	8026165	11.17	FSM4-2KP3-2/2/XOR	8009683	11.22
FKM4-2WAS3-2/2/S398	8018927	11.17	FSM4-2KP3-5/5/P00	8009686	11.22
FKM4-2WAS3-2/2/S74	8009631	11.17	FSM4-2KP3-5/5/S366	8026208	11.22
FKM4-2WAS3-2/2/XOR	8009629	11.17	FSM4-2KP3-5/5/S74	8009690	11.22
FKM4-2WAS3-5/5/P00	8009632	11.17	FSM4-2KP3-5/5/S77/S398	8026215	11.22
FKM4-2WAS3-5/5/S366	8026166	11.17	FSM4-2KP3-5/5/S90	8009687	11.22
FKM4-2WAS3-5/5/S398	8026225	11.17	FSM4-2KP3-5/5/XOR	8009688	11.22
FKM4-2WAS3-5/5/S74	8009636	11.17	X FSM4-2SKP3	8008081	11.7
FKM4-2WAS3-5/5/S90	8009633	11.17	FSM4-2SKP3/S55	8027000	11.5
FKM4-2WAS3-5/5/XOR	8009634	11.17	X FSM4-2SKP3/S89	8013058	11.12
X FKM4-ESP4S	8008084	3.39, 4.155	FSM4-2SKP3-0,3/0,3/P00	8008053	11.21
FS3-0,5	8006559	4.139	FSM4-2SKP3-0,3/0,3/S366	8026196	11.21
FKM5-FKM5-FSM5	8009675	11.13	FSM4-2SKP3-0,3/0,3/S74	8008056	11.21
X FS4	8006560	4.141	FSM4-2SKP3-0,3/0,3/S77/S398	8026233	11.21
X FS4-0,5	8006561	4.139	X FSM4-2SKP3-0,3/0,3/S90	8008054	11.21
X FS5	8015334	4.141	FSM4-2SKP3-0,3/0,3/XOR	8008055	11.21
X FS5-0,5	8006598	4.139	FSM4-2SKP3-0,6/0,6/P00	8008057	11.21
FS8	auf Anfrage	4.141	FSM4-2SKP3-0,6/0,6/S366	8026197	11.21
FS8-0,5	8011572	4.140	FSM4-2SKP3-0,6/0,6/S398/S77	8018846	11.21
FSD3-0,5	8006570	4.142	FSM4-2SKP3-0,6/0,6/S74	8008060	11.21
X FSD4-0,5	8006572	4.142	X FSM4-2SKP3-0,6/0,6/S90	8008058	11.21
X FSD5-0,5	8006599	4.142	FSM4-2SKP3-0,6/0,6/XOR	8008059	11.21
FSD8-0,5	8025588	4.143	FSM4-2SKP3-1,0/1,0/S398/S77	8021290	11.21
FSF4.5-0,5	8008483	4.146	X FSM4-2SKP3-1,0/1,0/S90	8009542	11.21
FSF4-0,5	8013600	4.146	FSM4-2SKP3-1,5/1,5/P00	8008061	11.21
FSFD4	8008496	4.144	FSM4-2SKP3-1,5/1,5/S366	8026199	11.21
FSFD5	auf Anfrage	4.144	FSM4-2SKP3-1,5/1,5/S74	8008064	11.21
FSFD8	8018371	4.144	FSM4-2SKP3-1,5/1,5/S77/S38	8021806	11.21
FSFDH4	8006601	4.145	FSM4-2SKP3-1,5/1,5/S90	8008062	11.21
FSFDH5	8011951	4.145	FSM4-2SKP3-1,5/1,5/XOR	8008063	11.21
FSM2-2WAK3-1,5/1,5/S398	8018818	11.18	FSM4-2SKP3-1/1/P00	8009541	11.21
FSM2-2FKM57	6622101	11.13	FSM4-2SKP3-1/1/S366	8026198	11.21
X FSM3-SKP3	8008079	3.40, 4.156	FSM4-2SKP3-1/1/S74	8009545	11.21
FSM4-2KP3-0,3/0,3/P00	8008140	11.22	FSM4-2SKP3-1/1/XOR	8009543	11.21
FSM4-2KP3-0,3/0,3/S366	8026203	11.22	FSM4-2SKP3-2/2/P00	8009546	11.21
FSM4-2KP3-0,3/0,3/S74	8008143	11.22	FSM4-2SKP3-2/2/S366	8026200	11.21
FSM4-2KP3-0,3/0,3/S77/S398	8026210	11.22	FSM4-2SKP3-2/2/S74	8009550	11.21
FSM4-2KP3-0,3/0,3/S90	8008141	11.22	FSM4-2SKP3-2/2/S77/S398	8026234	11.21
FSM4-2KP3-0,3/0,3/XOR	8008142	11.22	FSM4-2SKP3-2/2/S90	8009547	11.21
FSM4-2KP3-0,6/0,6/P00	8008144	11.22	FSM4-2SKP3-2/SXOR	8009548	11.21
FSM4-2KP3-0,6/0,6/S366	8026204	11.22	FSM4-2SKP3-5/5/P00	8009551	11.21
FSM4-2KP3-0,6/0,6/S74	8008147	11.22	FSM4-2SKP3-5/5/S366	8026201	11.21
FSM4-2KP3-0,6/0,6/S77/S398	8026211	11.22	FSM4-2SKP3-5/5/S74	8009555	11.21
FSM4-2KP3-0,6/0,6/S90	8008145	11.22	FSM4-2SKP3-5/5/S77/S398	8026235	11.21
FSM4-2KP3-0,6/0,6/XOR	8008146	11.22	FSM4-2SKP3-5/5/S90	8009552	11.21
FSM4-2KP3-1,5/1,5/P00	8008148	11.22	FSM4-2SKP3-5/5/XOR	8009553	11.21
FSM4-2KP3-1,5/1,5/S366	8026206	11.22	X FSM4-2WAK3-0,3/0,3/P00	8008065	11.18
FSM4-2KP3-1,5/1,5/S74	8008151	11.22	FSM4-2WAK3-0,3/0,3/S366	8026168	11.18
FSM4-2KP3-1,5/1,5/S77/S398	8026213	11.22	FSM4-2WAK3-0,3/0,3/S398	8017324	11.18
FSM4-2KP3-1,5/1,5/S90	8008149	11.22	FSM4-2WAK3-0,3/0,3/S74	8008069	11.18
FSM4-2KP3-1,5/1,5/XOR	8008150	11.22	FSM4-2WAK3-0,3/0,3/S89/P00	8009590	11.14
FSM4-2KP3-1/1/P00	8009676	11.22	FSM4-2WAK3-0,3/0,3/S89/S366	auf Anfrage	11.14
FSM4-2KP3-1/1/S366	8026205	11.22	FSM4-2WAK3-0,3/0,3/S89/S398	auf Anfrage	11.14

STAND: 07.2005

**X 24-h-Lieferservice**

Typenbezeichnung	Ident-Nr.	Seite	Typenbezeichnung	Ident-Nr.	Seite
FSM4-2WAK3-0,3/0,3/S89/S74	8009591	11.14	FSM4-2WAK3-5/5/S90	8009581	11.18
FSM4-2WAK3-0,3/0,3/S89/S90	8008715	11.14	FSM4-2WAK3-5/5XOR	8009582	11.18
FSM4-2WAK3-0,3/0,3/S89/XOR	8009593	11.14	X FSM4-SKP4	8008138	3.41, 4.157
X FSM4-2WAK3-0,3/0,3/S90	8008066	11.18	X FSM5-2FKM5.4/S55	8018720	11.4
X FSM4-2WAK3-0,3/0,3/XOR	8008067	11.18	FSM5-2VAS-2.048-0,6/S90	8008120	11.23
X FSM4-2WAK3-0,6/0,6/P00	8008070	11.18	FSM5-2VAS22-2.048-0,3/0,3/P00	8008115	11.23
FSM4-2WAK3-0,6/0,6/S366	8026169	11.18	FSM5-2VAS22-2.048-0,3/0,3/S366	8026217	11.23
FSM4-2WAK3-0,6/0,6/S398	8018817	11.18	FSM5-2VAS22-2.048-0,3/0,3/S398	8026237	11.23
FSM4-2WAK3-0,6/0,6/S74	8008074	11.18	FSM5-2VAS22-2.048-0,3/0,3/S74	8008118	11.23
FSM4-2WAK3-0,6/0,6/S89/P00	8009594	11.14	FSM5-2VAS22-2.048-0,3/0,3/S90	8008116	11.23
FSM4-2WAK3-0,6/0,6/S89/S366	auf Anfrage	11.14	FSM5-2VAS-22-2.048-0,3/XOR	8008117	11.23
FSM4-2WAK3-0,6/0,6/S89/S398	auf Anfrage	11.14	FSM5-2VAS22-2.048-0,6/0,6/P00	8008119	11.23
FSM4-2WAK3-0,6/0,6/S89/S74	8009595	11.14	FSM5-2VAS22-2.048-0,6/0,6/S366	8026218	11.23
FSM4-2WAK3-0,6/0,6/S89/S90	8009597	11.14	FSM5-2VAS22-2.048-0,6/0,6/S398	8017828	11.23
FSM4-2WAK3-0,6/0,6/S89/XOR	8009598	11.14	FSM5-2VAS22-2.048-0,6/0,6/S74	8008122	11.23
X FSM4-2WAK3-0,6/0,6/S90	8008071	11.18	FSM5-2VAS22-2.048-0,6/0,6/XOR	8008121	11.23
X FSM4-2WAK3-0,6/0,6/XOR	8008072	11.18	FSM5-2VAS22-2.048-1,5/1,5/P00	8009655	11.23
FSM4-2WAK3-1,5/1,5/P00	8008075	11.18	FSM5-2VAS22-2.048-1,5/1,5/S366	8026220	11.23
FSM4-2WAK3-1,5/1,5/S366	8026171	11.18	FSM5-2VAS22-2.048-1,5/1,5/S398	8026238	11.23
FSM4-2WAK3-1,5/1,5/S74	8008078	11.18	FSM5-2VAS22-2.048-1,5/1,5/S74	8008125	11.23
FSM4-2WAK3-1,5/1,5/S89/P00	8009600	11.14	FSM5-2VAS22-2.048-1,5/1,5/S90	8008123	11.23
FSM4-2WAK3-1,5/1,5/S89/S366	auf Anfrage	11.14	FSM5-2VAS22-2.048-1,5/1,5/XOR	8008124	11.23
FSM4-2WAK3-1,5/1,5/S89/S398	auf Anfrage	11.14	FSM5-2VAS22-2.048-1/1/P00	8009638	11.23
FSM4-2WAK3-1,5/1,5/S89/S74	8009601	11.14	FSM5-2VAS22-2.048-1/1/S366	8026219	11.23
FSM4-2WAK3-1,5/1,5/S89/S90	8009603	11.14	FSM5-2VAS22-2.048-1/1/S398	8019404	11.23
FSM4-2WAK3-1,5/1,5/S89/XOR	8009604	11.14	FSM5-2VAS22-2.048-1/1/S74	8009642	11.23
FSM4-2WAK3-1,5/1,5/S90	8008076	11.18	FSM5-2VAS22-2.048-1/1/S90	8009639	11.23
FSM4-2WAK3-1,5/1,5/XOR	8008077	11.18	FSM5-2VAS22-2.048-1/1/XOR	8009640	11.23
X FSM4-2WAK3-1/1/P00	8009560	11.18	FSM5-2VAS22-2.048-2,0/2,0/S90	8009644	11.23
FSM4-2WAK3-1/1/S366	8026170	11.18	FSM5-2VAS22-2.048-2/2/P00	8009643	11.23
FSM4-2WAK3-1/1/S398	8018058	11.18	FSM5-2VAS22-2.048-2/2/S366	8026221	11.23
FSM4-2WAK3-1/1/S74	8009567	11.18	FSM5-2VAS22-2.048-2/2/S398	8026239	11.23
FSM4-2WAK3-1/1/S89/P00	8009564	11.14	FSM5-2VAS22-2.048-2/2/S74	8009647	11.23
FSM4-2WAK3-1/1/S89/S366	auf Anfrage	11.14	FSM5-2VAS22-2.048-2/2/XOR	8009645	11.23
FSM4-2WAK3-1/1/S89/S398	auf Anfrage	11.14	FSM5-2VAS22-2.048-5/5/P00	8009648	11.23
FSM4-2WAK3-1/1/S89/S74	8009565	11.14	FSM5-2VAS22-2.048-5/5/S366	8026223	11.23
FSM4-2WAK3-1/1/S89/S90	8009568	11.14	FSM5-2VAS22-2.048-5/5/S398	8026240	11.23
FSM4-2WAK3-1/1/S89/XOR	8009569	11.14	FSM5-2VAS22-2.048-5/5/S74	8009652	11.23
X FSM4-2WAK3-1/1/S90	8009561	11.18	FSM5-2VAS22-2.048-5/5/S90	8009649	11.23
X FSM4-2WAK3-1/1/XOR	8009562	11.18	FSM5-2VAS22-2.048-5/5/XOR	8009650	11.23
FSM4-2WAK3-2/2/P00	8009570	11.18	FSMC4K	8017231	4.38
FSM4-2WAK3-2/2/S366	8026172	11.18			
FSM4-2WAK3-2/2/S398	8018753	11.18	H		
FSM4-2WAK3-2/2/S74	8009577	11.18	X HA5131-0	6905404	3.8
FSM4-2WAK3-2/2/S89/P00	8009574	11.14	X HA5141-0	6905405	3.8
FSM4-2WAK3-2/2/S89/S366	auf Anfrage	11.14	X HA8141-0	6905407	4.13
FSM4-2WAK3-2/2/S89/S398	auf Anfrage	11.14	X HA8241-0	6905401	4.26
FSM4-2WAK3-2/2/S89/S74	8009575	11.14	X HAS5131-0	6905402	3.23
FSM4-2WAK3-2/2/S89/S90	8009578	11.14	X HAS5141-0	6905403	3.23
FSM4-2WAK3-2/2/S89/XOR	8009579	11.14	X HAS8141-0	6905406	4.37
FSM4-2WAK3-2/2/S90	8009571	11.18	X HAS8241-0	6905400	4.47
FSM4-2WAK3-2/2/XOR	8009572	11.18			
FSM4-2WAK3-5/5/P00	8009580	11.18			
FSM4-2WAK3-5/5/S366	8026173	11.18	K		
FSM4-2WAK3-5/5/S398	8018820	11.18	KP3-0,3-SP3/P00	8022470	10.1
FSM4-2WAK3-5/5/S74	8009587	11.18	KP3-0,3-SP3/S366	8022488	10.1
FSM4-2WAK3-5/5/S89/P00	8009584	11.14	KP3-0,3-SP3/S74	8022482	10.1
FSM4-2WAK3-5/5/S89/S366	auf Anfrage	11.14	KP3-0,3-SP3/S77/S398	8024056	10.1
FSM4-2WAK3-5/5/S89/S398	auf Anfrage	11.14	KP3-0,3-SP3/S90	8009701	10.1
FSM4-2WAK3-5/5/S89/S74	8009585	11.14	KP3-0,3-SP3/XOR	8022476	10.1
FSM4-2WAK3-5/5/S89/S90	8009588	11.14	KP3-0,3-WAS3/P00	8007766	10.77
FSM4-2WAK3-5/5/S89/XOR	8009589	11.14			

STAND: 07.2005

**X 24-h-Lieferservice**

Typenbezeichnung	Ident-Nr.	Seite	Typenbezeichnung	Ident-Nr.	Seite
KP3-0,3-WAS3/S366	8023796	10.77	KP3-2-WAS3/S77/S398	8023807	10.77
KP3-0,3-WAS3/S74	8007769	10.77	KP3-2-WAS3/S90	8007759	10.77
KP3-0,3-WAS3/S77/S398	8023803	10.77	KP3-2-WAS3/XOR	8007760	10.77
KP3-0,3-WAS3/S90	8007767	10.77	KP3-5/P00	8007281	3.1
KP3-0,3-WAS3/XOR	8007768	10.77	KP3-5/S366	8023366	3.1
KP3-0,6-SP3/P00	8022471	10.1	X KP3-5/S74	8007284	3.1
KP3-0,6-SP3/S366	8022489	10.1	KP3-5/S77/S398	8023368	3.1
KP3-0,6-SP3/S74	8022483	10.1	X KP3-5/S90	8007282	3.1
KP3-0,6-SP3/S77/S398	8024057	10.1	KP3-5/XOR	8007283	3.1
KP3-0,6-SP3/S90	8009702	10.1	KP3-5-SP3/P00	8009700	10.1
KP3-0,6-SP3/XOR	8022477	10.1	KP3-5-SP3/S366	8022493	10.1
KP3-0,6-WAS3/P00	8007770	10.77	KP3-5-SP3/S74	8022486	10.1
KP3-0,6-WAS3/S366	8023797	10.77	KP3-5-SP3/S77/S398	8024061	10.1
KP3-0,6-WAS3/S74	8007773	10.77	KP3-5-SP3/S90	8021129	10.1
KP3-0,6-WAS3/S77/S398	8023804	10.77	KP3-5-SP3/XOR	8022480	10.1
KP3-0,6-WAS3/S90	8007771	10.77	KP3-5-WAS3/P00	8007762	10.77
KP3-0,6-WAS3/XOR	8007772	10.77	KP3-5-WAS3/S366	8023801	10.77
KP3-1,5-SP3/P00	8022473	10.1	KP3-5-WAS3/S74	8007765	10.77
KP3-1,5-SP3/S366	8022491	10.1	KP3-5-WAS3/S77/S398	8023808	10.77
KP3-1,5-SP3/S74	8022485	10.1	KP3-5-WAS3/S90	8007763	10.77
KP3-1,5-SP3/S77/S398	8024059	10.1	KP3-5-WAS3/XOR	8007764	10.77
KP3-1,5-SP3/S90	8009703	10.1	KP4-0,3-SP4/P00	8022502	10.2
KP3-1,5-SP3/XOR	8022479	10.1	KP4-0,3-SP4/S77/S366	8024063	10.2
KP3-1,5-WAS3/P00	8007774	10.77	KP4-0,3-SP4/S77/S398	8024070	10.2
KP3-1,5-WAS3/S366	8023799	10.77	KP4-0,3-SP4/S90	8022508	10.2
KP3-1,5-WAS3/S74	8007777	10.77	KP4-0,3-SP4/XOR	8022515	10.2
KP3-1,5-WAS3/S77/S398	8023806	10.77	KP4-0,3-WAS4/P00	8007784	10.78
KP3-1,5-WAS3/S90	8007775	10.77	KP4-0,3-WAS4/S77/S366	8023810	10.78
KP3-1,5-WAS3/XOR	8007776	10.77	KP4-0,3-WAS4/S77/S398	8023817	10.78
KP3-10/P00	8007285	3.1	KP4-0,3-WAS4/S90	8007785	10.78
KP3-10/S366	8023367	3.1	KP4-0,3-WAS4/S90	8007789	10.78
KP3-10/S74	8007288	3.1	KP4-0,3-WAS4/XOR	8009518	10.78
KP3-10/S77/S398	8023369	3.1	KP4-0,6-SP4/P00	8022503	10.2
X KP3-10/S90	8007286	3.1	KP4-0,6-SP4/S77/S366	8024064	10.2
KP3-10/XOR	8007287	3.1	KP4-0,6-SP4/S77/S398	8024071	10.2
KP3-1-SP3/P00	8022472	10.1	KP4-0,6-SP4/S90	8022509	10.2
KP3-1-SP3/S366	8022490	10.1	KP4-0,6-SP4/XOR	8022516	10.2
KP3-1-SP3/S74	8022484	10.1	KP4-0,6-WAS4/P00	8007786	10.78
KP3-1-SP3/S77/S398	8024058	10.1	KP4-0,6-WAS4/S77/S366	8023811	10.78
KP3-1-SP3/S90	8009695	10.1	KP4-0,6-WAS4/S77/S398	8023818	10.78
KP3-1-SP3/XOR	8022478	10.1	KP4-0,6-WAS4/S90	8007787	10.78
KP3-1-WAS3/P00	8007754	10.77	KP4-0,6-WAS4/XOR	8009519	10.78
KP3-1-WAS3/S366	8023798	10.77	KP4-1,5-SP4/P00	8022504	10.2
KP3-1-WAS3/S74	8007757	10.77	KP4-1,5-SP4/S77/S366	8024066	10.2
KP3-1-WAS3/S77/S398	8023805	10.77	KP4-1,5-SP4/S77/S398	8024073	10.2
KP3-1-WAS3/S90	8007755	10.77	KP4-1,5-SP4/S90	8022511	10.2
KP3-1-WAS3/XOR	8007756	10.77	KP4-1,5-SP4/XOR	8022518	10.2
KP3-2/P00	8007277	3.1	KP4-1,5-WAS4/P00	8007788	10.78
KP3-2/S366	8023365	3.1	KP4-1,5-WAS4/S77/S366	8023813	10.78
X KP3-2/S74	8007280	3.1	KP4-1,5-WAS4/S77/S398	8023820	10.78
KP3-2/S77/S398	8025709	3.1	KP4-1,5-WAS4/XOR	8009520	10.78
X KP3-2/S90	8007278	3.1	KP4-10/P00	8007293	3.1
KP3-2/XOR	8007279	3.1	KP4-10/S77/S366	8023372	3.1
KP3-2-SP3/P00	8009696	10.1	KP4-10/S77/S398	8023375	3.1
KP3-2-SP3/S366	8022492	10.1	X KP4-10/S90	8007294	3.1
KP3-2-SP3/S74	8009699	10.1	KP4-10/XOR	8009413	3.1
KP3-2-SP3/S77/S398	8024060	10.1	KP4-1-SP4/P00	8017150	10.2
KP3-2-SP3/S90	8009697	10.1	KP4-1-SP4/S77/S366	8024065	10.2
KP3-2-SP3/XOR	8009698	10.1	KP4-1-SP4/S77/S398	8024072	10.2
KP3-2-WAS3/P00	8007758	10.77	KP4-1-SP4/S90	8022510	10.2
KP3-2-WAS3/S366	8023800	10.77	KP4-1-SP4/XOR	8022517	10.2
KP3-2-WAS3/S74	8007761	10.77	KP4-1-WAS4/P00	8007778	10.78

STAND: 07.2005

**X 24-h-Lieferservice**

Typenbezeichnung	Ident-Nr.	Seite	Typenbezeichnung	Ident-Nr.	Seite
KP4-1-WAS4/S77/S366	8023812	10.78	MB-2SKP3-2-SSP4/S77/S398	8027975	11.26
KP4-1-WAS4/S77/S398	8023819	10.78	MB-2SKP3-2-SSP4/S90	8027954	11.26
KP4-1-WAS4/S90	8007779	10.78	MB-2SKP3-2-SSP4/XOR	8027968	11.26
KP4-1-WAS4/XOR	8009515	10.78	MB-2SKP3-5-SSP4/P00	8027948	11.26
KP4-2/P00	8007289	3.1	MB-2SKP3-5-SSP4/S77/S366	8027962	11.26
KP4-2/S77/S366	8023370	3.1	MB-2SKP3-5-SSP4/S77/S398	8027976	11.26
KP4-2/S77/S398	8023373	3.1	MB-2SKP3-5-SSP4/S90	8027955	11.26
X KP4-2/S90	8007290	3.1	MB-2SKP3-5-SSP4/XOR	8027969	11.26
KP4-2/XOR	8009411	3.1	MB-2SKP3P3-0,3-SSP4/P00	8027978	11.27
KP4-2-SP4/P00	8017264	10.2	MB-2SKP3P3-0,3-SSP4/S77/S366	8027991	11.27
KP4-2-SP4/S77/S366	8024067	10.2	MB-2SKP3P3-0,3-SSP4/S77/S398	8028005	11.27
KP4-2-SP4/S77/S398	8024074	10.2	MB-2SKP3P3-0,3-SSP4/S90	8027984	11.27
KP4-2-SP4/S90	8022512	10.2	MB-2SKP3P3-0,3-SSP4/XOR	8027998	11.27
KP4-2-SP4/XOR	8022519	10.2	MB-2SKP3P3-0,6-SSP4/P00	8027979	11.27
KP4-2-WAS4/P00	8007780	10.78	MB-2SKP3P3-0,6-SSP4/S77/S366	8027992	11.27
KP4-2-WAS4/S77/S366	8023814	10.78	MB-2SKP3P3-0,6-SSP4/S77/S398	8028006	11.27
KP4-2-WAS4/S77/S398	8023821	10.78	MB-2SKP3P3-0,6-SSP4/S90	8027985	11.27
KP4-2-WAS4/S90	8007781	10.78	MB-2SKP3P3-0,6-SSP4/XOR	8027999	11.27
KP4-2-WAS4/XOR	8009516	10.78	MB-2SKP3P3-1,5-SSP4/P00	8027980	11.27
KP4-5/P00	8007291	3.1	MB-2SKP3P3-1,5-SSP4/S77/S366	8027994	11.27
KP4-5/S77/S366	8023371	3.1	MB-2SKP3P3-1,5-SSP4/S77/S398	8028008	11.27
KP4-5/S77/S398	8023374	3.1	MB-2SKP3P3-1,5-SSP4/S90	8027987	11.27
X KP4-5/S90	8007292	3.1	MB-2SKP3P3-1,5-SSP4/XOR	8028001	11.27
KP4-5/XOR	8009412	3.1	MB-2SKP3P3-1-SSP4/P00	8025700	11.27
KP4-5-SP4/P00	8022505	10.2	MB-2SKP3P3-1-SSP4/S77/S366	8027993	11.27
KP4-5-SP4/S77/S366	8024068	10.2	MB-2SKP3P3-1-SSP4/S77/S398	8028007	11.27
KP4-5-SP4/S77/S398	8024075	10.2	MB-2SKP3P3-1-SSP4/S90	8027986	11.27
KP4-5-SP4/S90	8022513	10.2	MB-2SKP3P3-1-SSP4/XOR	8028000	11.27
KP4-5-SP4/XOR	8022520	10.2	MB-2SKP3P3-2-SSP4/P00	8027981	11.27
KP4-5-WAS4/P00	8007782	10.78	MB-2SKP3P3-2-SSP4/S77/S366	8027995	11.27
KP4-5-WAS4/S77/S366	8023815	10.78	MB-2SKP3P3-2-SSP4/S77/S398	8028009	11.27
KP4-5-WAS4/S77/S398	8023822	10.78	MB-2SKP3P3-2-SSP4/S90	8027988	11.27
KP4-5-WAS4/S90	8007783	10.78	MB-2SKP3P3-2-SSP4/XOR	8028002	11.27
KP4-5-WAS4/XOR	8009517	10.78	MB-2SKP3P3-5-SSP4/P00	8027982	11.27
KP6-10/P00	8007276	3.2	MB-2SKP3P3-5-SSP4/S77/S366	8027996	11.27
KP6-2/P00	8007274	3.2	MB-2SKP3P3-5-SSP4/S77/S398	8028010	11.27
KP6-5/P00	8007275	3.2	MB-2SKP3P3-5-SSP4/S90	8027989	11.27
			MB-2SKP3P3-5-SSP4/XOR	8028003	11.27
			X MB-4M12-5.4P2	8024415	12.7
			MB-4M12-5.4P2/S2000	8025612	12.8
M			X MB-4M12-5.4P2-10/S366	8024427	12.13
MB-2SKP3-0,3-SSP4/P00	8027944	11.26	X MB-4M12-5.4P2-2/S366	8024425	12.13
MB-2SKP3-0,3-SSP4/S77/S366	8027957	11.26	X MB-4M12-5.4P2-5/S366	8024426	12.13
MB-2SKP3-0,3-SSP4/S77/S398	8027971	11.26	X MB-4M12-5P3	8024414	12.5
MB-2SKP3-0,3-SSP4/S90	8027950	11.26	MB-4M12-5P3/S2000	8025617	12.6
MB-2SKP3-0,3-SSP4/XOR	8027964	11.26	X MB-4M12-5P3-10/S366	8024424	12.12
MB-2SKP3-0,6-SSP4/P00	8027945	11.26	X MB-4M12-5P3-2/S366	8024422	12.12
MB-2SKP3-0,6-SSP4/S77/S366	8027958	11.26	X MB-4M12-5P3-5/S366	8024423	12.12
MB-2SKP3-0,6-SSP4/S77/S398	8027972	11.26	X MB-8M12-5.4P2	8024413	12.3
MB-2SKP3-0,6-SSP4/S90	8027951	11.26	X MB-8M12-5.4P2/S2000	8025619	12.4
MB-2SKP3-0,6-SSP4/XOR	8027965	11.26	X MB-8M12-5.4P2-10/S366	8024421	12.11
MB-2SKP3-1,5-SSP4/P00	8027946	11.26	X MB-8M12-5.4P2-2/S366	8024419	12.11
MB-2SKP3-1,5-SSP4/S77/S366	8027960	11.26	X MB-8M12-5.4P2-5/S366	8024420	12.11
MB-2SKP3-1,5-SSP4/S77/S398	8027974	11.26	X MB-8M12-5P3	8024412	12.1
MB-2SKP3-1,5-SSP4/S90	8027953	11.26	X MB-8M12-5P3/S2000	8025620	12.2
MB-2SKP3-1,5-SSP4/XOR	8027967	11.26	X MB-8M12-5P3-10/S366	8024418	12.10
MB-2SKP3-1-SSP4/P00	8025703	11.26	X MB-8M12-5P3-2/S366	8024416	12.10
MB-2SKP3-1-SSP4/S77/S366	8027959	11.26	X MB-8M12-5P3-5/S366	8024417	12.10
MB-2SKP3-1-SSP4/S77/S398	8027973	11.26	MB-8M12-5P3-K-SK	8024428	12.16
MB-2SKP3-1-SSP4/S90	8027952	11.26	MB-FKM5-FSM5-FKM5	8024976	11.3
MB-2SKP3-1-SSP4/XOR	8027966	11.26	MB-FSM5-2FKM5.4/S1825	8024643	11.1
MB-2SKP3-2-SSP4/P00	8027947	11.26	X MB-FSM5-2FKM5.4P3	8024644	11.2
MB-2SKP3-2-SSP4/S77/S366	8027961	11.26			

STAND: 07.2005



**X 24-h-Lieferservice**

Typenbezeichnung	Ident-Nr.	Seite	Typenbezeichnung	Ident-Nr.	Seite
X MB-SSP4-2SKP3	8025693	11.9	MB-SSP4P3-2SKP3-2/2/P00	8028016	11.25
MB-SSP4-2SKP3-0,3/0,3/P00	8027861	11.24	MB-SSP4P3-2SKP3-2/2/S366	8027920	11.25
MB-SSP4-2SKP3-0,3/0,3/S366	8027875	11.24	MB-SSP4P3-2SKP3-2/2/S74	8027934	11.25
MB-SSP4-2SKP3-0,3/0,3/S74	8027889	11.24	MB-SSP4P3-2SKP3-2/2/S77/S398	8027941	11.25
MB-SSP4-2SKP3-0,3/0,3/S77/S398	8027897	11.24	MB-SSP4P3-2SKP3-2/2/S90	8027913	11.25
MB-SSP4-2SKP3-0,3/0,3/S90	8027868	11.24	MB-SSP4P3-2SKP3-2/2/XOR	8027927	11.25
MB-SSP4-2SKP3-0,3/0,3/XOR	8027882	11.24	MB-SSP4P3-2SKP3-5/5/P00	8028017	11.25
MB-SSP4-2SKP3-0,6/0,6/P00	8027862	11.24	MB-SSP4P3-2SKP3-5/5/S366	8027921	11.25
MB-SSP4-2SKP3-0,6/0,6/S366	8027876	11.24	MB-SSP4P3-2SKP3-5/5/S74	8027935	11.25
MB-SSP4-2SKP3-0,6/0,6/S74	8027890	11.24	MB-SSP4P3-2SKP3-5/5/S77/S398	8027942	11.25
MB-SSP4-2SKP3-0,6/0,6/S77/S398	8027898	11.24	MB-SSP4P3-2SKP3-5/5/S90	8027914	11.25
MB-SSP4-2SKP3-0,6/0,6/S90	8027869	11.24	MB-SSP4P3-2SKP3-5/5/XOR	8027928	11.25
MB-SSP4-2SKP3-0,6/0,6/XOR	8027883	11.24	MKAU14.001-10/S1117	8029866	8.1
MB-SSP4-2SKP3-1,5/1,5/P00	8027863	11.24	MKAU14.001-10/S1118	8029868	8.1
MB-SSP4-2SKP3-1,5/1,5/S366	8027878	11.24	MKAU14.001-2/S1117	8029796	8.1
MB-SSP4-2SKP3-1,5/1,5/S74	8027892	11.24	MKAU14.001-2/S1118	8029797	8.1
MB-SSP4-2SKP3-1,5/1,5/S77/S398	8027900	11.24	MKAU14.001-5/S1117	8029865	8.1
MB-SSP4-2SKP3-1,5/1,5/S90	8027871	11.24	MKAU14.001-5/S1118	8029867	8.1
MB-SSP4-2SKP3-1,5/1,5/XOR	8027885	11.24	MKAU14.003-10/S1117	8029870	8.1
MB-SSP4-2SKP3-1/1/P00	8025704	11.24	MKAU14.003-10/S1118	8029872	8.1
MB-SSP4-2SKP3-1/1/S366	8027877	11.24	MKAU14.003-2/S1117	8029798	8.1
MB-SSP4-2SKP3-1/1/S74	8027891	11.24	MKAU14.003-2/S1118	8029799	8.1
MB-SSP4-2SKP3-1/1/S77/S398	8027899	11.24	MKAU14.003-5/S1117	8029869	8.1
MB-SSP4-2SKP3-1/1/S90	8027870	11.24	MKAU14.003-5/S1118	8029871	8.1
MB-SSP4-2SKP3-1/1/XOR	8027884	11.24	MKAU19.001-10/S1117	8029874	8.2
MB-SSP4-2SKP3-2/2/P00	8027864	11.24	MKAU19.001-10/S1118	8029876	8.2
MB-SSP4-2SKP3-2/2/S366	8027879	11.24	MKAU19.001-2/S1117	8029813	8.2
MB-SSP4-2SKP3-2/2/S74	8027894	11.24	MKAU19.001-2/S1118	8029814	8.2
MB-SSP4-2SKP3-2/2/S77/S398	8027901	11.24	MKAU19.001-5/S1117	8029873	8.2
MB-SSP4-2SKP3-2/2/S90	8027872	11.24	MKAU19.001-5/S1118	8029875	8.2
MB-SSP4-2SKP3-2/2/XOR	8027886	11.24	MKC12C	8017132	9.7
MB-SSP4-2SKP3-5/5/P00	8027865	11.24	X MKC12L	8013694	9.5
MB-SSP4-2SKP3-5/5/S366	8027880	11.24	MKC16C	8017131	9.7
MB-SSP4-2SKP3-5/5/S74	8027895	11.24	MKC16L	8013695	9.5
MB-SSP4-2SKP3-5/5/S77/S398	8027902	11.24	X MKC19C	8017130	9.8
MB-SSP4-2SKP3-5/5/S90	8027873	11.24	X MKC19L	8013696	9.6
MB-SSP4-2SKP3-5/5/XOR	8027887	11.24	MKCU12.001-10/S366	8026033	9.1
MB-SSP4-2SKP3P3	8024659	11.10	MKCU12.001-15/S366	8026035	9.1
MB-SSP4P3-2SKP3-0,3/0,3/P00	8028013	11.25	MKCU12.001-5/S366	8026032	9.1
MB-SSP4P3-2SKP3-0,3/0,3/S366	8027916	11.25	MKCU12.003-10/S366	8026041	9.3
MB-SSP4P3-2SKP3-0,3/0,3/S74	8027930	11.25	MKCU12.003-15/S366	8026042	9.3
MB-SSP4P3-2SKP3-0,3/0,3/S77/S398	8027937	11.25	MKCU12.003-5/S366	8026039	9.3
MB-SSP4P3-2SKP3-0,3/0,3/S90	8027906	11.25	MKCU19.001-10/S366	8026037	9.2
MB-SSP4P3-2SKP3-0,3/0,3/XOR	8027923	11.25	MKCU19.001-15/S366	8026038	9.2
MB-SSP4P3-2SKP3-0,6/0,6/P00	8028014	11.25	MKCU19.001-5/S366	8026036	9.2
MB-SSP4P3-2SKP3-0,6/0,6/S366	8027917	11.25	MKCU19.003-10/S366	8017222	9.4
MB-SSP4P3-2SKP3-0,6/0,6/S74	8027931	11.25	MKCU19.003-15/S366	8017223	9.4
MB-SSP4P3-2SKP3-0,6/0,6/S77/S398	8027938	11.25	MKCU19.003-5/S366	8017221	9.4
MB-SSP4P3-2SKP3-0,6/0,6/S90	8027908	11.25			
MB-SSP4P3-2SKP3-0,6/0,6/XOR	8027924	11.25	P		
MB-SSP4P3-2SKP3-1,5/1,5/P00	8028015	11.25	PFKA3	8016857	3.29
MB-SSP4P3-2SKP3-1,5/1,5/S366	8027919	11.25	PFKA4	8009729	3.29
MB-SSP4P3-2SKP3-1,5/1,5/S74	8027933	11.25	PFKA6	8017872	3.29
MB-SSP4P3-2SKP3-1,5/1,5/S77/S398	8027940	11.25	X PFKS3-0,2	8008169	3.28
MB-SSP4P3-2SKP3-1,5/1,5/S90	8027910	11.25	X PFKS4-0,2	8008170	3.28
MB-SSP4P3-2SKP3-1,5/1,5/XOR	8027926	11.25	PFKS6-0,2	8019421	3.28
MB-SSP4P3-2SKP3-1/1/P00	8025701	11.25	X PFS3-0,2	8008165	3.30
MB-SSP4P3-2SKP3-1/1/S366	8027918	11.25	X PFS3F-0,2	8008167	3.31
MB-SSP4P3-2SKP3-1/1/S74	8027932	11.25	X PFS4-0,2	8008166	3.30
MB-SSP4P3-2SKP3-1/1/S77/S398	8027939	11.25	X PFS4F-0,2	8008168	3.31
MB-SSP4P3-2SKP3-1/1/S90	8027909	11.25	PFS6-0,2	8025231	3.30
MB-SSP4P3-2SKP3-1/1/XOR	8027925	11.25			

STAND: 07.2005

**X 24-h-Lieferservice**

Typenbezeichnung	Ident-Nr.	Seite	Typenbezeichnung	Ident-Nr.	Seite
R			RSM-WKM50-5M	6914960	10.87
RKM20-10M	6915202	6.1	RSM-WKM61-10M	6915304	10.88
RKM20-2M	6915200	6.1	RSM-WKM61-2M	6915302	10.88
RKM20-5M	6915201	6.1	RSM-WKM61-5M	6915303	10.88
RKM30-10M	6915213	6.1			
RKM30-2M	6915212	6.1	S		
RKM30-5	6914422	6.1	Sensor-Adapter FIXCON, M12 x 1	8027612	5.13
RKM31-10M	6915223	6.2	SESP3S	8008157	3.33
RKM31-2	6914905	6.2	SESP4S	8008158	3.33
RKM31-5M	6915222	6.2	SESP4S-2SKP3	8008082	11.8
RKM40-10M	6915235	6.2	SKP3-0,3-SSP3/P00	8008687	10.5
RKM40-2M	6915233	6.2	SKP3-0,3-SSP3/S366	8022779	10.5
RKM40-5M	6915234	6.2	SKP3-0,3-SSP3/S74	8020258	10.5
RKM50-10M	6914987	6.3	SKP3-0,3-SSP3/S77/S398	8024119	10.5
RKM50-2M	6914907	6.3	SKP3-0,3-SSP3/S90	8009496	10.5
RKM50-5M	6914968	6.3	SKP3-0,3-SSP3/XOR	8022743	10.5
RKM61-10M	6915092	6.3	SKP3-0,3-WAS3/P00	8007457	10.27
RKM61-2	6914811	6.3	SKP3-0,3-WAS3/S366	8023852	10.27
RKM61-5M	6915249	6.3	SKP3-0,3-WAS3/S74	8007460	10.27
RSM20-10M	6915208	6.7	SKP3-0,3-WAS3/S77/S398	8023859	10.27
RSM20-2M	6915206	6.7	SKP3-0,3-WAS3/S90	8007458	10.27
RSM20-5M	6915207	6.7	SKP3-0,3-WAS3/XOR	8007459	10.27
RSM30-10M	6915218	6.7	SKP3-0,6-SSP3/P00	8008688	10.5
RSM30-2M	6915216	6.7	SKP3-0,6-SSP3/S366	8022780	10.5
RSM30-5M	6915217	6.7	SKP3-0,6-SSP3/S74	8020259	10.5
RSM31-10M	6915229	6.8	SKP3-0,6-SSP3/S77/S398	8024120	10.5
RSM31-2M	6915227	6.8	SKP3-0,6-SSP3/XOR	8022744	10.5
RSM31-5M	6915228	6.8	SKP3-0,6-WAS3/P00	8007461	10.27
RSM40-10M	6915241	6.8	SKP3-0,6-WAS3/S366	8023853	10.27
RSM40-2M	6915239	6.8	SKP3-0,6-WAS3/S74	8007464	10.27
RSM40-5M	6915240	6.8	SKP3-0,6-WAS3/S77/S398	8023860	10.27
RSM50-10M	6914975	6.9	SKP3-0,6-WAS3/S90	8007462	10.27
RSM50-2M	6914970	6.9	SKP3-0,6-WAS3/XOR	8007463	10.27
RSM50-5M	6914972	6.9	SKP3-0,6-SSP3/S90	8008689	10.5
RSM61-10M	6915255	6.9	SKP3-1,5-SSP3/P00	8016400	10.5
RSM61-2M	6915253	6.9	SKP3-1,5-SSP3/S366	8022782	10.5
RSM61-5M	6915254	6.9	SKP3-1,5-SSP3/S74	8020260	10.5
RSM-RKM20-10M	6915261	10.79	SKP3-1,5-SSP3/S77/S398	8024122	10.5
RSM-RKM20-2M	6915259	10.79	X SKP3-1,5-SSP3/S90	8008690	10.5
RSM-RKM20-5M	6915260	10.79	SKP3-1,5-SSP3/XOR	8022746	10.5
RSM-RKM30-10M	6915271	10.80	SKP3-1,5-WAS3/P00	8007465	10.27
RSM-RKM30-2M	6914928	10.80	SKP3-1,5-WAS3/S366	8023855	10.27
RSM-RKM30-5M	6915079	10.80	SKP3-1,5-WAS3/S74	8007468	10.27
RSM-RKM40-10M	6915283	10.81	SKP3-1,5-WAS3/S77/S398	8023862	10.27
RSM-RKM40-2M	6915281	10.81	X SKP3-1,5-WAS3/S90	8007466	10.27
RSM-RKM40-5M	6915282	10.81	SKP3-1,5-WAS3/XOR	8007467	10.27
RSM-RKM50-10M	6914934	10.82	SKP3-10/P00	8007339	3.5
RSM-RKM50-2M	6914936	10.82	SKP3-10/S366	8022181	3.5
RSM-RKM50-5M	6914938	10.82	X SKP3-10/S74	8007342	3.5
RSM-RKM61-10M	6915301	10.83	SKP3-10/S77/S398	8023511	3.5
RSM-RKM61-2M	6915299	10.83	X SKP3-10/S90	8007340	3.5
RSM-RKM61-5M	6915300	10.83	X SKP3-10/XOR	8007341	3.5
RSM-WKM20-10M	6915264	10.84	SKP3-1-SSP3/P00	8008682	10.5
RSM-WKM20-2M	6915262	10.84	SKP3-1-SSP3/S366	8022781	10.5
RSM-WKM20-5M	6915263	10.84	SKP3-1-SSP3/S74	8017853	10.5
RSM-WKM30-10M	6915274	10.85	SKP3-1-SSP3/S77/S398	8024121	10.5
RSM-WKM30-2M	6915272	10.85	X SKP3-1-SSP3/S90	8008683	10.5
RSM-WKM30-5M	6915273	10.85	SKP3-1-SSP3/XOR	8022745	10.5
RSM-WKM40-10M	6915286	10.86	SKP3-1-WAS3/P00	8007445	10.27
RSM-WKM40-2M	6915284	10.86	SKP3-1-WAS3/S366	8023854	10.27
RSM-WKM40-5M	6915285	10.86	SKP3-1-WAS3/S74	8007448	10.27
RSM-WKM50-2M	6915070	10.87			

STAND: 07.2005

**X 24-h-Lieferservice**

Typenbezeichnung	Ident-Nr.	Seite	Typenbezeichnung	Ident-Nr.	Seite
SKP3-1-WAS3/S77/S398	8023861	10.27	SKP4-1,5-SSP4/S77/S398	8024136	10.6
X SKP3-1-WAS3/S90	8007446	10.27	SKP4-1,5-SSP4/S90	8022753	10.6
SKP3-1WAS3/XOR	8007447	10.27	SKP4-1,5-SSP4/XOR	8022758	10.6
SKP3-2/P00	8007331	3.5	SKP4-1,5-WAS4/P00	8007479	10.28
SKP3-2/S366	8022180	3.5	SKP4-1,5-WAS4/S77/S366	8023869	10.28
X SKP3-2/S74	8007334	3.5	SKP4-1,5-WAS4/S77/S398	8023876	10.28
SKP3-2/S77/S398	8023388	3.5	X SKP4-1,5-WAS4/S90	8007480	10.28
SKP3-2/S90	8007332	3.5	SKP4-1,5-WAS4/XOR	8009456	10.28
X SKP3-2/XOR	8007333	3.5	SKP4-10/P00	8007347	3.5
SKP3-2-SSP3/P00	8008684	10.5	SKP4-10/S77/S366	8022184	3.5
SKP3-2-SSP3/S366	8022783	10.5	SKP4-10/S77/S398	8023783	3.5
SKP3-2-SSP3/S74	8009495	10.5	X SKP4-10/S90	8007348	3.5
SKP3-2-SSP3/S77/S398	8024123	10.5	SKP4-10/XOR	8009423	3.5
X SKP3-2-SSP3/S90	8008685	10.5	SKP4-1-SSP4/P00	8017614	10.6
SKP3-2-SSP3/XOR	8009494	10.5	SKP4-1-SSP4/S77/S366	8024128	10.6
SKP3-2-WAS3/P00	8007449	10.27	SKP4-1-SSP4/S77/S398	8024135	10.6
SKP3-2-WAS3/S366	8023856	10.27	SKP4-1-SSP4/S90	8018729	10.6
SKP3-2-WAS3/S74	8007452	10.27	SKP4-1-WAS4/P00	8007469	10.28
SKP3-2-WAS3/S77/S398	8023863	10.27	SKP4-1-WAS4/S77/S366	8023868	10.28
X SKP3-2-WAS3/S90	8007450	10.27	SKP4-1-WAS4/S77/S398	8023875	10.28
SKP3-2-WAS3/XOR	8007451	10.27	X SKP4-1-WAS4/S90	8007470	10.28
SKP3-5/P00	8007335	3.5	SKP4-1-WAS4/XOR	8009451	10.28
SKP3-5/S366	8019758	3.5	SKP4-2/P00	8007343	3.5
X SKP3-5/S74	8007338	3.5	SKP4-2/S77/S366	8022182	3.5
SKP3-5/S77/S398	8023389	3.5	SKP4-2/S77/S398	8023781	3.5
X SKP3-5/S90	8007336	3.5	X SKP4-2/S90	8007344	3.5
X SKP3-5/XOR	8007337	3.5	SKP4-2/XOR	8009420	3.5
SKP3-5-SSP3/P00	8022742	10.5	SKP4-2-SSP4/P00	8009498	10.6
SKP3-5-SSP3/S366	8022784	10.5	SKP4-2-SSP4/S77/S366	8024130	10.6
SKP3-5-SSP3/S74	8022749	10.5	SKP4-2-SSP4/S77/S398	8024137	10.6
SKP3-5-SSP3/S77/S398	8024124	10.5	SKP4-2-SSP4/S90	8014303	10.6
X SKP3-5-SSP3/S90	8008686	10.5	SKP4-2-SSP4/XOR	8009499	10.6
SKP3-5-SSP3/XOR	8022747	10.5	SKP4-2-WAS4/P00	8007471	10.28
SKP3-5-WAS3/P00	8007453	10.27	SKP4-2-WAS4/S77/S366	8023870	10.28
SKP3-5-WAS3/S366	8023857	10.27	SKP4-2-WAS4/S77/S398	8023877	10.28
SKP3-5-WAS3/S74	8007456	10.27	X SKP4-2-WAS4/S90	8007472	10.28
SKP3-5-WAS3/S77/S398	8023864	10.27	SKP4-2-WAS4/XOR	8009452	10.28
X SKP3-5-WAS3/S90	8007454	10.27	SKP4-5/P00	8007345	3.5
SKP3-5-WAS3/XOR	8007455	10.27	SKP4-5/S77/S366	8022183	3.5
SKP4-0,3-SSP4/P00	8017452	10.6	SKP4-5/S77/S398	8023782	3.5
SKP4-0,3-SSP4/S77/S366	8024126	10.6	X SKP4-5/S90	8007346	3.5
SKP4-0,3-SSP4/S77/S398	8024133	10.6	SKP4-5/XOR	8009421	3.5
SKP4-0,3-SSP4/S90	8022573	10.6	SKP4-5-SSP4/P00	8019844	10.6
SKP4-0,3-SSP4/XOR	8022755	10.6	SKP4-5-SSP4/S77/S366	8024131	10.6
SKP4-0,3-WAS4/P00	8007475	10.28	SKP4-5-SSP4/S77/S398	8024138	10.6
SKP4-0,3-WAS4/S77/S366	8023866	10.28	SKP4-5-SSP4/S90	8009500	10.6
SKP4-0,3-WAS4/S77/S398	8023873	10.28	SKP4-5-SSP4/XOR	8022759	10.6
SKP4-0,3-WAS4/S90	8007476	10.28	SKP4-5-WAS4/P00	8007473	10.28
SKP4-0,3-WAS4/XOR	8009454	10.28	SKP4-5-WAS4/S77/S366	8023871	10.28
SKP4-0,6-SSP4/P00	8022751	10.6	SKP4-5-WAS4/S77/S398	8023878	10.28
SKP4-0,6-SSP4/S77/S366	8024127	10.6	X SKP4-5-WAS4/S90	8007474	10.28
SKP4-0,6-SSP4/S77/S398	8024134	10.6	SKP4-5-WAS4/XOR	8009453	10.28
SKP4-0,6-SSP4/S90	8018728	10.6	SKPS3-0,3-SSPS3/P00	8028335	10.7
SKP4-0,6-SSP4/XOR	8022756	10.6	SKPS3-0,3-SSPS3/S366	8028341	10.7
SKP4-0,6-WAS4/P00	8007477	10.28	SKPS3-0,6-SSPS3/P00	8028336	10.7
SKP4-0,6-WAS4/S77/S366	8023867	10.28	SKPS3-0,6-SSPS3/S366	8028342	10.7
SKP4-0,6-WAS4/S77/S398	8023874	10.28	SKPS3-1,5-SSPS3/P00	8028338	10.7
SKP4-0,6-WAS4/S90	8007478	10.28	SKPS3-1,5-SSPS3/S366	8028344	10.7
SKP4-0,6-WAS4/XOR	8009455	10.28	SKPS3-10/P00	8028294	3.6
SKP4-1,0-SSP4/XOR	8022757	10.6	SKPS3-10/S366	8028297	3.6
SKP4-1,5-SSP4/P00	8017613	10.6	SKPS3-1-SSPS3/P00	8028337	10.7
SKP4-1,5-SSP4/S77/S366	8024129	10.6	SKPS3-1-SSPS3/S366	8028343	10.7

STAND: 07.2005

**X 24-h-Lieferservice**

Typenbezeichnung	Ident-Nr.	Seite	Typenbezeichnung	Ident-Nr.	Seite
SKPS3-2/P00	8027199	3.6	SSFP3-10/P00	8006697	3.21
SKPS3-2/S366	8028295	3.6	SSFP3-10/S366	8023410	3.21
SKPS3-2-SSPS3/P00	8027206	10.7	SSFP3-10/S74	8006700	3.21
SKPS3-2-SSPS3/S366	8028345	10.7	SSFP3-10/S77/S398	8023413	3.21
SKPS3-5/P00	8028293	3.6	SSFP3-10/S90	8006698	3.21
SKPS3-5/S366	8028296	3.6	SSFP3-10/XOR	8006699	3.21
SKPS3-5-SSP3/S366	8028346	10.7	SSFP3-2/P00	8006689	3.21
SKPS3-5-SSPS3/P00	8028339	10.7	SSFP3-2/S366	8023408	3.21
SKPS4-0,3-SSPS4/P00	8028348	10.8	SSFP3-2/S74	8006692	3.21
SKPS4-0,3-SSPS4/S366	8028354	10.8	SSFP3-2/S77/S398	8023411	3.21
SKPS4-0,6-SSPS4/P00	8028349	10.8	SSFP3-2/S90	8006690	3.21
SKPS4-0,6-SSPS4/S366	8028355	10.8	SSFP3-2/XOR	8006691	3.21
SKPS4-1,5-SSPS4/P00	8028351	10.8	SSFP3-5/P00	8006693	3.21
SKPS4-1,5-SSPS4/S366	8028357	10.8	SSFP3-5/S366	8023409	3.21
SKPS4-10/P00	8028299	3.6	SSFP3-5/S74	8006696	3.21
SKPS4-10/S366	8028302	3.6	SSFP3-5/S77/S398	8023412	3.21
SKPS4-1-SSPS4/P00	8028350	10.8	SSFP3-5/S90	8006694	3.21
SKPS4-1-SSPS4/S366	8028356	10.8	SSFP3-5/XOR	8006695	3.21
SKPS4-2/P00	8027200	3.6	SSFP4-10/P00	8023416	3.21
SKPS4-2/S366	8028300	3.6	SSFP4-10/S77/S366	8023425	3.21
SKPS4-2-SSPS4/P00	8027207	10.8	SSFP4-10/S77/S398	8023428	3.21
SKPS4-2-SSPS4/S366	8028358	10.8	SSFP4-10/S90	8023419	3.21
SKPS4-5/P00	8028298	3.6	SSFP4-10/XOR	8023422	3.21
SKPS4-5/S366	8028301	3.6	SSFP4-2/P00	8023414	3.21
SKPS4-5-SSPS4/P00	8027352	10.8	SSFP4-2/S77/S366	8023423	3.21
SKPS4-5-SSPS4/S366	8028359	10.8	SSFP4-2/S77/S398	8023426	3.21
SP3-10/P00	8007303	3.17	SSFP4-2/S90	8023417	3.21
SP3-10/S366	8023392	3.17	SSFP4-2/XOR	8023420	3.21
SP3-10/S74	8007306	3.17	SSFP4-5/P00	8023415	3.21
SP3-10/S77/S398	8023395	3.17	SSFP4-5/S77/S366	8023424	3.21
X SP3-10/S90	8007304	3.17	SSFP4-5/S77/S398	8023427	3.21
SP3-10/XOR	8007305	3.17	SSFP4-5/S90	8023418	3.21
SP3-2/P00	8007295	3.17	SSFP4-5/XOR	8023421	3.21
SP3-2/S366	8023390	3.17	SSP3-10/P00	8007357	3.19
SP3-2/S74	8007298	3.17	SSP3-10/S366	8023404	3.19
SP3-2/S77/S398	8023393	3.17	SSP3-10/S74	8007360	3.19
X SP3-2/S90	8007296	3.17	SSP3-10/S77/S398	8023407	3.19
SP3-2/XOR	8007297	3.17	X SSP3-10/S90	8007358	3.19
SP3-5/P00	8007299	3.17	SSP3-10/XOR	8007359	3.19
SP3-5/S366	8023391	3.17	SSP3-2/P00	8007349	3.19
SP3-5/S74	8007302	3.17	SSP3-2/S366	8023402	3.19
SP3-5/S77/S398	8023394	3.17	SSP3-2/S74	8007352	3.19
X SP3-5/S90	8007300	3.17	SSP3-2/S77/S398	8023405	3.19
SP3-5/XOR	8007301	3.17	X SSP3-2/S90	8007350	3.19
SP4-10/P00	8007311	3.17	SSP3-2/XOR	8007351	3.19
SP4-10/S77/S366	8023398	3.17	SSP3-5/P00	8007353	3.19
SP4-10/S77/S398	8023401	3.17	SSP3-5/S366	8023403	3.19
X SP4-10/S90	8007312	3.17	SSP3-5/S74	8007356	3.19
SP4-10/XOR	8009416	3.17	SSP3-5/S77/S398	8023406	3.19
SP4-2/P00	8007307	3.17	X SSP3-5/S90	8007354	3.19
SP4-2/S77/S366	8023396	3.17	SSP3-5/XOR	8007355	3.19
SP4-2/S77/S398	8023399	3.17	SSP4-10/P00	8007365	3.19
SP4-2/S90	8007308	3.17	SSP4-10/S77/S366	8023786	3.19
SP4-2/XOR	8009414	3.17	SSP4-10/S77/S398	8023789	3.19
X SP4-5/P00	8007309	3.17	X SSP4-10/S90	8007366	3.19
SP4-5/S77/S366	8023397	3.17	SSP4-10/XOR	8009430	3.19
SP4-5/S77/S398	8023400	3.17	SSP4-2/P00	8007361	3.19
X SP4-5/S90	8007310	3.17	SSP4-2/S77/S366	8023784	3.19
SP4-5/XOR	8009415	3.17	SSP4-2/S77/S398	8023787	3.19
SP6-10/P00	8007273	3.18	X SSP4-2/S90	8007362	3.19
SP6-2/P00	8007271	3.18	SSP4-2/XOR	8009428	3.19
SP6-5/P00	8007272	3.18	SSP4-5/P00	8007363	3.19

STAND: 07.2005

**X 24-h-Lieferservice**

Typenbezeichnung	Ident-Nr.	Seite	Typenbezeichnung	Ident-Nr.	Seite
SSP4-5/S77/S366	8023785	3.19	X SWKP3-1-SSP3/S90	8015408	10.13
SSP4-5/S77/S398	8023788	3.19	SWKP3-1-SSP3/XOR	8023085	10.13
X SSP4-5/S90	8007364	3.19	SWKP3-1-WAS3/P00	8007481	10.33
SSP4-5/XOR	8009429	3.19	SWKP3-1-WAS3/S366	8023938	10.33
SSPS3-10/P00	8028316	3.20	SWKP3-1-WAS3/S74	8007484	10.33
SSPS3-10/S366	8028319	3.20	SWKP3-1-WAS3/S77/S398	8023945	10.33
SSPS3-2/P00	8027201	3.20	X SWKP3-1-WAS3/S90	8007482	10.33
SSPS3-2/S366	8028317	3.20	SWKP3-1-WAS3/XOR	8007483	10.33
SSPS3-5/P00	8028315	3.20	SWKP3-2/P00	8007367	3.11
SSPS3-5/S366	8028318	3.20	SWKP3-2/S366	8022185	3.11
SSPS4-10/P00	8028321	3.20	SWKP3-2/S74	8007370	3.11
SSPS4-10/S366	8028324	3.20	SWKP3-2/S77/S398	8023451	3.11
SSPS4-2/P00	8027203	3.20	X SWKP3-2/S90	8007368	3.11
SSPS4-2/S366	8028322	3.20	SWKP3-2/XOR	8007369	3.11
SSPS4-5/P00	8028320	3.20	SWKP3-2-SSP3/P00	8016175	10.13
SSPS4-5/S366	8028323	3.20	SWKP3-2-SSP3/S366	8023098	10.13
SWKP3-0,3-SSP3/P00	8009503	10.13	SWKP3-2-SSP3/S74	8010762	10.13
SWKP3-0,3-SSP3/S366	8023094	10.13	SWKP3-2-SSP3/S77/S398	8024144	10.13
SWKP3-0,3-SSP3/S74	8020367	10.13	X SWKP3-2-SSP3/S90	8015456	10.13
SWKP3-0,3-SSP3/S77/S398	8024140	10.13	SWKP3-2-SSP3/XOR	8010761	10.13
SWKP3-0,3-SSP3/S90	8015453	10.13	SWKP3-2-WAS3/P00	8007485	10.33
SWKP3-0,3-SSP3/XOR	8023083	10.13	SWKP3-2-WAS3/S366	8023940	10.33
SWKP3-0,3-WAS3/P00	8007493	10.33	SWKP3-2-WAS3/S77/S398	8023947	10.33
SWKP3-0,3-WAS3/S366	8023936	10.33	X SWKP3-2-WAS3/S90	8007486	10.33
SWKP3-0,3-WAS3/S74	8007496	10.33	SWKP3-2-WAS3/XOR	8007487	10.33
SWKP3-0,3-WAS3/S77/S398	8023943	10.33	SWKP3-5/P00	8007371	3.11
SWKP3-0,3-WAS3/S90	8007494	10.33	SWKP3-5/S366	8019757	3.11
SWKP3-0,3-WAS3/XOR	8007495	10.33	SWKP3-5/S74	8007374	3.11
SWKP3-0,6-SSP3/P00	8010763	10.13	SWKP3-5/S77/S398	8023452	3.11
SWKP3-0,6-SSP3/S366	8023095	10.13	X SWKP3-5/S90	8007372	3.11
SWKP3-0,6-SSP3/S74	8023089	10.13	SWKP3-5/XOR	8007373	3.11
SWKP3-0,6-SSP3/S77/S398	8024141	10.13	SWKP3-5-SSP3/P00	8023080	10.13
SWKP3-0,6-SSP3/XOR	8023084	10.13	SWKP3-5-SSP3/S366	8023099	10.13
SWKP3-0,6-WAS3/P00	8007497	10.33	SWKP3-5-SSP3/S74	8023092	10.13
SWKP3-0,6-WAS3/S366	8023937	10.33	SWKP3-5-SSP3/S77/S398	8024145	10.13
SWKP3-0,6-WAS3/S74	8007500	10.33	X SWKP3-5-SSP3/S90	8015459	10.13
SWKP3-0,6-WAS3/S77/S398	8023944	10.33	SWKP3-5-SSP3/XOR	8023087	10.13
SWKP3-0,6-WAS3/S90	8007498	10.33	SWKP3-5-WAS3/P00	8007489	10.33
SWKP3-0,6-WAS3/XOR	8007499	10.33	SWKP3-5-WAS3/S366	8023941	10.33
SWKP3-0,6-SSP3/S90	8014132	10.13	SWKP3-5-WAS3/S77/S398	8023948	10.33
SWKP3-1,5-SSP3/P00	8020084	10.13	X SWKP3-5-WAS3/S90	8007490	10.33
SWKP3-1,5-SSP3/S366	8023097	10.13	SWKP3-5-WAS3/XOR	8007491	10.33
SWKP3-1,5-SSP3/S74	8023091	10.13	SWKP3P2-0,3-SSP3/P00	8023107	10.19
SWKP3-1,5-SSP3/S77/S398	8024143	10.13	SWKP3P2-0,3-SSP3/S366	8023325	10.19
X SWKP3-1,5-SSP3/S90	8016217	10.13	SWKP3P2-0,3-SSP3/S74	8023120	10.19
SWKP3-1,5-SSP3/XOR	8023086	10.13	SWKP3P2-0,3-SSP3/S77/S398	8024161	10.19
SWKP3-1,5-WAS3/P00	8007501	10.33	SWKP3P2-0,3-SSP3/S90	8012313	10.19
SWKP3-1,5-WAS3/S366	8023939	10.33	SWKP3P2-0,3-SSP3/XOR	8016145	10.19
SWKP3-1,5-WAS3/S74	8007504	10.33	SWKP3P2-0,3-SWSP3/P00	8023127	10.23
SWKP3-1,5-WAS3/S77/S398	8023946	10.33	SWKP3P2-0,3-SWSP3/S366	8023339	10.23
X SWKP3-1,5-WAS3/S90	8007502	10.33	SWKP3P2-0,3-SWSP3/S74	8023146	10.23
SWKP3-1,5-WAS3/XOR	8007503	10.33	SWKP3P2-0,3-SWSP3/S77/S398	8024169	10.23
SWKP3-10/P00	8007375	3.11	SWKP3P2-0,3-SWSP3/S90	8023134	10.23
SWKP3-10/S366	8022186	3.11	SWKP3P2-0,3-SWSP3/XOR	8023141	10.23
SWKP3-10/S74	8007378	3.11	SWKP3P2-0,3-WAS3/P00	8023771	10.39
SWKP3-10/S77/S398	8023453	3.11	SWKP3P2-0,3-WAS3/S366	8024027	10.39
X SWKP3-10/S90	8007376	3.11	SWKP3P2-0,3-WAS3/S74	8011504	10.39
SWKP3-10/XOR	8007377	3.11	SWKP3P2-0,3-WAS3/S77/S398	8024034	10.39
SWKP3-1-SSP3/P00	8010760	10.13	SWKP3P2-0,3-WAS3/S90	8011502	10.39
SWKP3-1-SSP3/S366	8023096	10.13	SWKP3P2-0,3-WAS3/XOR	8011503	10.39
SWKP3-1-SSP3/S74	8023090	10.13	SWKP3P2-0,6-SSP3/P00	8023108	10.19
SWKP3-1-SSP3/S77/S398	8024142	10.13	SWKP3P2-0,6-SSP3/S366	8023326	10.19

STAND: 07.2005

**X 24-h-Lieferservice**

Typenbezeichnung	Ident-Nr.	Seite	Typenbezeichnung	Ident-Nr.	Seite
SWKP3P2-0,6-SSP3/S74	8023121	10.19	X SWKP3P2-2/S90	8010361	3.15
SWKP3P2-0,6-SSP3/S77/S398	8024162	10.19	SWKP3P2-2/XOR	8010362	3.15
SWKP3P2-0,6-SSP3/S90	8012314	10.19	SWKP3P2-2-SSP3/P00	8023111	10.19
SWKP3P2-0,6-SSP3/XOR	8016115	10.19	SWKP3P2-2-SSP3/S366	8023329	10.19
SWKP3P2-0,6-SWSP3/P00	8023128	10.23	SWKP3P2-2-SSP3/S74	8023124	10.19
SWKP3P2-0,6-SWSP3/S366	8023340	10.23	SWKP3P2-2-SSP3/S77/S398	8024165	10.19
SWKP3P2-0,6-SWSP3/S74	8023147	10.23	SWKP3P2-2-SSP3/S90	8012312	10.19
SWKP3P2-0,6-SWSP3/S77/S398	8024170	10.23	SWKP3P2-2-SSP3/XOR	8023117	10.19
SWKP3P2-0,6-SWSP3/S90	8023135	10.23	SWKP3P2-2-SWSP3/P00	8023131	10.23
SWKP3P2-0,6-SWSP3/XOR	8023142	10.23	SWKP3P2-2-SWSP3/S366	8023343	10.23
SWKP3P2-0,6-WAS3/P00	8011505	10.39	SWKP3P2-2-SWSP3/S74	8023150	10.23
SWKP3P2-0,6-WAS3/S366	8024028	10.39	SWKP3P2-2-SWSP3/S77/S398	8024173	10.23
SWKP3P2-0,6-WAS3/S74	8011507	10.39	SWKP3P2-2-SWSP3/S90	8023138	10.23
SWKP3P2-0,6-WAS3/S77/S398	8024035	10.39	SWKP3P2-2-SWSP3/XOR	8014418	10.23
SWKP3P2-0,6-WAS3/S90	8009491	10.39	SWKP3P2-2-WAS3/P00	8011492	10.39
SWKP3P2-0,6-WAS3/XOR	8011506	10.39	SWKP3P2-2-WAS3/S366	8024031	10.39
SWKP3P2-1,5-SSP3/P00	8023110	10.19	SWKP3P2-2-WAS3/S74	8007488	10.33
SWKP3P2-1,5-SSP3/S366	8023328	10.19	SWKP3P2-2-WAS3/S74	8011495	10.39
SWKP3P2-1,5-SSP3/S74	8023123	10.19	SWKP3P2-2-WAS3/S77/S398	8024038	10.39
SWKP3P2-1,5-SSP3/S77/S398	8024164	10.19	X SWKP3P2-2-WAS3/S90	8011493	10.39
SWKP3P2-1,5-SSP3/S90	8012315	10.19	SWKP3P2-2-WAS3/XOR	8011494	10.39
SWKP3P2-1,5-SSP3/XOR	8023116	10.19	SWKP3P2-5/P00	8010364	3.15
SWKP3P2-1,5-SWSP3/P00	8023130	10.23	SWKP3P2-5/S366	8023485	3.15
SWKP3P2-1,5-SWSP3/S366	8023342	10.23	SWKP3P2-5/S74	8010365	3.15
SWKP3P2-1,5-SWSP3/S74	8023149	10.23	SWKP3P2-5/S77/S398	8023488	3.15
SWKP3P2-1,5-SWSP3/S77/S398	8024172	10.23	SWKP3P2-5/S90	8009445	3.15
SWKP3P2-1,5-SWSP3/S90	8023137	10.23	SWKP3P2-5/XOR	8009446	3.15
SWKP3P2-1,5-SWSP3/XOR	8023144	10.23	SWKP3P2-5-SSP3/P00	8023112	10.19
SWKP3P2-1,5-WAS3/P00	8011508	10.39	SWKP3P2-5-SSP3/S366	8023330	10.19
SWKP3P2-1,5-WAS3/S366	8024030	10.39	SWKP3P2-5-SSP3/S74	8023125	10.19
SWKP3P2-1,5-WAS3/S74	8011510	10.39	SWKP3P2-5-SSP3/S77/S398	8024166	10.19
SWKP3P2-1,5-WAS3/S77/S398	8024037	10.39	SWKP3P2-5-SSP3/S90	8023114	10.19
X SWKP3P2-1,5-WAS3/S90	8009492	10.39	SWKP3P2-5-SSP3/XOR	8023118	10.19
SWKP3P2-1,5-WAS3/XOR	8011509	10.39	SWKP3P2-5-SWSP3/P00	8023132	10.23
SWKP3P2-10/P00	8010366	3.15	SWKP3P2-5-SWSP3/S366	8023344	10.23
SWKP3P2-10/S366	8023486	3.15	SWKP3P2-5-SWSP3/S74	8023151	10.23
SWKP3P2-10/S74	8010368	3.15	SWKP3P2-5-SWSP3/S77/S398	8024174	10.23
SWKP3P2-10/S77/S398	8023489	3.15	SWKP3P2-5-SWSP3/S90	8023139	10.23
X SWKP3P2-10/S90	8009447	3.15	SWKP3P2-5-SWSP3/XOR	8014420	10.23
SWKP3P2-10/XOR	8010367	3.15	SWKP3P2-5-WAS3/P00	8011497	10.39
SWKP3P2-1-SSP3/P00	8023109	10.19	SWKP3P2-5-WAS3/S366	8024032	10.39
SWKP3P2-1-SSP3/S366	8023327	10.19	SWKP3P2-5-WAS3/S74	8007492	10.33
SWKP3P2-1-SSP3/S74	8023122	10.19	SWKP3P2-5-WAS3/S74	8011500	10.39
SWKP3P2-1-SSP3/S77/S398	8024163	10.19	SWKP3P2-5-WAS3/S77/S398	8024039	10.39
SWKP3P2-1-SSP3/S90	8012310	10.19	X SWKP3P2-5-WAS3/S90	8011498	10.39
SWKP3P2-1-SSP3/XOR	8012311	10.19	SWKP3P2-5-WAS3/XOR	8011499	10.39
SWKP3P2-1-SWSP3/P00	8023129	10.23	SWKP4-0,3-SSP4/P00	8023674	10.14
SWKP3P2-1-SWSP3/S366	8023341	10.23	SWKP4-0,3-SSP4/S77/S366	8024147	10.14
SWKP3P2-1-SWSP3/S74	8023148	10.23	SWKP4-0,3-SSP4/S77/S398	8024154	10.14
SWKP3P2-1-SWSP3/S77/S398	8024171	10.23	SWKP4-0,3-SSP4/S90	8023681	10.14
SWKP3P2-1-SWSP3/S90	8023136	10.23	SWKP4-0,3-SSP4/XOR	8023688	10.14
SWKP3P2-1-SWSP3/XOR	8023143	10.23	SWKP4-0,3-WAS4/P00	8007510	10.34
SWKP3P2-1-WAS3/P00	8011489	10.39	SWKP4-0,3-WAS4/S77/S366	8023950	10.34
SWKP3P2-1-WAS3/S366	8024029	10.39	SWKP4-0,3-WAS4/S77/S398	8023957	10.34
SWKP3P2-1-WAS3/S74	8011491	10.39	SWKP4-0,3-WAS4/S90	8007511	10.34
SWKP3P2-1-WAS3/S77/S398	8024036	10.39	SWKP4-0,3-WAS4/XOR	8009461	10.34
X SWKP3P2-1-WAS3/S90	8009490	10.39	SWKP4-0,6-SSP4/P00	8023675	10.14
SWKP3P2-1-WAS3/XOR	8011490	10.39	SWKP4-0,6-SSP4/S77/S366	8024148	10.14
SWKP3P2-2/P00	8010360	3.15	SWKP4-0,6-SSP4/S77/S398	8024155	10.14
SWKP3P2-2/S366	8023484	3.15	SWKP4-0,6-SSP4/S90	8023682	10.14
SWKP3P2-2/S74	8010363	3.15	SWKP4-0,6-SSP4/XOR	8023689	10.14
SWKP3P2-2/S77/S398	8023487	3.15	SWKP4-0,6-WAS4/P00	8007512	10.34

**X 24-h-Lieferservice**

Typenbezeichnung	Ident-Nr.	Seite	Typenbezeichnung	Ident-Nr.	Seite
SWKP4-0,6-WAS4/S77/S366	8023951	10.34	SWKP4P2-0,3-SSP4/S90	8025515	10.20
SWKP4-0,6-WAS4/S77/S398	8023958	10.34	SWKP4P2-0,3-SSP4/XOR	8025522	10.20
SWKP4-0,6-WAS4/S90	8007513	10.34	SWKP4P2-0,3-SWSP4/P00	8025544	10.24
SWKP4-0,6-WAS4/XOR	8009462	10.34	SWKP4P2-0,3-SWSP4/S77/S366	8025621	10.24
SWKP4-1,5-SSP4/P00	8023677	10.14	SWKP4P2-0,3-SWSP4/S77/S398	8025565	10.24
SWKP4-1,5-SSP4/S77/S366	8024150	10.14	SWKP4P2-0,3-SWSP4/S90	8025551	10.24
SWKP4-1,5-SSP4/S77/S398	8024157	10.14	SWKP4P2-0,3-SWSP4/XOR	8025558	10.24
SWKP4-1,5-SSP4/S90	8023684	10.14	SWKP4P2-0,3-WAS4/P00	8011521	10.40
SWKP4-1,5-SSP4/XOR	8023691	10.14	SWKP4P2-0,3-WAS4/S77/S366	8024041	10.40
SWKP4-1,5-WAS4/P00	8007514	10.34	SWKP4P2-0,3-WAS4/S77/S398	8024048	10.40
SWKP4-1,5-WAS4/S77/S366	8023953	10.34	SWKP4P2-0,3-WAS4/S90	8011522	10.40
SWKP4-1,5-WAS4/S77/S398	8023960	10.34	SWKP4P2-0,3-WAS4/XOR	8011523	10.40
SWKP4-1,5-WAS4/S90	8007515	10.34	SWKP4P2-0,6-SSP4/P00	8025508	10.20
SWKP4-1,5-WAS4/XOR	8009463	10.34	SWKP4P2-0,6-SSP4/S77/S366	8025530	10.20
SWKP4-10/P00	8007383	3.11	SWKP4P2-0,6-SSP4/S77/S398	8025538	10.20
SWKP4-10/S77/S366	8023456	3.11	SWKP4P2-0,6-SSP4/S90	8025516	10.20
SWKP4-10/S77/S398	8023459	3.11	SWKP4P2-0,6-SSP4/XOR	8025523	10.20
SWKP4-10/S90	8007384	3.11	SWKP4P2-0,6-SWSP4/P00	8025545	10.24
SWKP4-10/XOR	8009436	3.11	SWKP4P2-0,6-SWSP4/S77/S366	8025622	10.24
SWKP4-1-SSP4/P00	8023676	10.14	SWKP4P2-0,6-SWSP4/S77/S398	8025566	10.24
SWKP4-1-SSP4/S77/S366	8024149	10.14	SWKP4P2-0,6-SWSP4/S90	8025552	10.24
SWKP4-1-SSP4/S77/S398	8024156	10.14	SWKP4P2-0,6-SWSP4/XOR	8025559	10.24
SWKP4-1-SSP4/S90	8023683	10.14	SWKP4P2-0,6-WAS4/P00	8011524	10.40
SWKP4-1-SSP4/XOR	8023690	10.14	SWKP4P2-0,6-WAS4/S77/S366	8024042	10.40
SWKP4-1-WAS4/P00	8007505	10.34	SWKP4P2-0,6-WAS4/S77/S398	8024049	10.40
SWKP4-1-WAS4/S77/S366	8023952	10.34	SWKP4P2-0,6-WAS4/S90	8011525	10.40
SWKP4-1-WAS4/S77/S398	8023959	10.34	SWKP4P2-0,6-WAS4/XOR	8011526	10.40
SWKP4-1-WAS4/S90	8007506	10.34	SWKP4P2-1,5-SSP4/P00	8025510	10.20
SWKP4-1-WAS4/XOR	8009457	10.34	SWKP4P2-1,5-SSP4/S77/S366	8025533	10.20
SWKP4-2/P00	8007379	3.11	SWKP4P2-1,5-SSP4/S77/S398	8025540	10.20
SWKP4-2/S77/S366	8023454	3.11	SWKP4P2-1,5-SSP4/S90	8025518	10.20
SWKP4-2/S77/S398	8023457	3.11	SWKP4P2-1,5-SSP4/XOR	8025525	10.20
X SWKP4-2/S90	8007380	3.11	SWKP4P2-1,5-SWSP4/P00	8025547	10.24
SWKP4-2/XOR	8009434	3.11	SWKP4P2-1,5-SWSP4/S77/S366	8025624	10.24
SWKP4-2-SSP4/P00	8023678	10.14	SWKP4P2-1,5-SWSP4/S77/S398	8025568	10.24
SWKP4-2-SSP4/S77/S366	8024151	10.14	SWKP4P2-1,5-SWSP4/S90	8025554	10.24
SWKP4-2-SSP4/S77/S398	8024158	10.14	SWKP4P2-1,5-SWSP4/XOR	8025561	10.24
SWKP4-2-SSP4/S90	8023685	10.14	SWKP4P2-1,5-WAS4/P00	8011527	10.40
SWKP4-2-SSP4/XOR	8023692	10.14	SWKP4P2-1,5-WAS4/S77/S366	8024044	10.40
SWKP4-2-WAS4/P00	8007507	10.34	SWKP4P2-1,5-WAS4/S77/S398	8024051	10.40
SWKP4-2-WAS4/S77/S366	8023954	10.34	SWKP4P2-1,5-WAS4/S90	8011528	10.40
SWKP4-2-WAS4/S77/S398	8023961	10.34	SWKP4P2-1,5-WAS4/XOR	8011529	10.40
SWKP4-2-WAS4/S90	8007508	10.34	SWKP4P2-10/P00	8010375	3.15
SWKP4-2-WAS4/XOR	8009458	10.34	SWKP4P2-10/S77/S366	8023492	3.15
SWKP4-5/P00	8007381	3.11	SWKP4P2-10/S77/S398	8023495	3.15
SWKP4-5/S77/S366	8023455	3.11	SWKP4P2-10/S90	8010376	3.15
SWKP4-5/S77/S398	8023458	3.11	SWKP4P2-10/XOR	8010377	3.15
X SWKP4-5/S90	8007382	3.11	SWKP4P2-1-SSP4/P00	8025509	10.20
SWKP4-5/XOR	8009435	3.11	SWKP4P2-1-SSP4/S77/S366	8025531	10.20
SWKP4-5-SSP4/P00	8023679	10.14	SWKP4P2-1-SSP4/S77/S398	8025539	10.20
SWKP4-5-SSP4/S77/S366	8024152	10.14	SWKP4P2-1-SSP4/S90	8025517	10.20
SWKP4-5-SSP4/S77/S398	8024159	10.14	SWKP4P2-1-SSP4/XOR	8025524	10.20
SWKP4-5-SSP4/S90	8023686	10.14	SWKP4P2-1-SWSP4/P00	8025546	10.24
SWKP4-5-SSP4/XOR	8023693	10.14	SWKP4P2-1-SWSP4/S77/S366	8025623	10.24
SWKP4-5-WAS4/P00	8007509	10.34	SWKP4P2-1-SWSP4/S77/S398	8025567	10.24
SWKP4-5-WAS4/S77/S366	8023955	10.34	SWKP4P2-1-SWSP4/S90	8025553	10.24
SWKP4-5-WAS4/S77/S398	8023962	10.34	SWKP4P2-1-SWSP4/XOR	8025560	10.24
SWKP4-5-WAS4/S90	8009459	10.34	SWKP4P2-1-WAS4/P00	8011512	10.40
SWKP4-5-WAS4/XOR	8009460	10.34	SWKP4P2-1-WAS4/S77/S366	8024043	10.40
SWKP4P2-0,3-SSP4/P00	8025507	10.20	SWKP4P2-1-WAS4/S77/S398	8024050	10.40
SWKP4P2-0,3-SSP4/S77/S366	8025529	10.20	SWKP4P2-1-WAS4/S90	8011513	10.40
SWKP4P2-0,3-SSP4/S77/S398	8025537	10.20	SWKP4P2-1-WAS4/XOR	8011514	10.40

STAND: 07.2005

**X 24-h-Lieferservice**

Typenbezeichnung	Ident-Nr.	Seite	Typenbezeichnung	Ident-Nr.	Seite
SWKP4P2-2/P00	8010370	3.15	SWKPS4-1,5-SWSPS4/S366	8028383	10.22
SWKP4P2-2/S77/S366	8023490	3.15	SWKPS4-10/P00	8028313	3.12
SWKP4P2-2/S77/S398	8023493	3.15	SWKPS4-10/S366	8028314	3.12
SWKP4P2-2/S90	8010371	3.15	SWKPS4-1-SWSPS4/P00	8028376	10.22
SWKP4P2-2/XOR	8010372	3.15	SWKPS4-1-SWSPS4/S366	8028382	10.22
SWKP4P2-2-SSP4/P00	8025512	10.20	SWKPS4-2/P00	8019232	3.12
SWKP4P2-2-SSP4/S77/S366	8025534	10.20	SWKPS4-2/S366	8019233	3.12
SWKP4P2-2-SSP4/S77/S398	8025541	10.20	SWKPS4-2-SWSPS4/P00	8027209	4.77 10.22
SWKP4P2-2-SSP4/S90	8025519	10.20	SWKPS4-2-SWSPS4/S366	8028384	10.22
SWKP4P2-2-SSP4/XOR	8025526	10.20	SWKPS4-5/P00	8028312	3.12
SWKP4P2-2-SWSP4/P00	8025548	10.24	SWKPS4-5/S366	8028311	3.12
SWKP4P2-2-SWSP4/S77/S366	8025625	10.24	SWKPS4-5-SWSPS4/P00	8028378	10.22
SWKP4P2-2-SWSP4/S77/S398	8025569	10.24	SWKPS4-5-SWSPS4/S366	8028385	10.22
SWKP4P2-2-SWSP4/S90	8025555	10.24	SWSKPS-5-SWSPS3/P00	8028365	10.21
SWKP4P2-2-SWSP4/XOR	8025562	10.24	SWSP3-10/P00	8007393	3.25
SWKP4P2-2-WAS4/P00	8011515	10.40	SWSP3-10/S366	8023501	3.25
SWKP4P2-2-WAS4/S77/S366	8024045	10.40	SWSP3-10/S74	8007396	3.25
SWKP4P2-2-WAS4/S77/S398	8024052	10.40	SWSP3-10/S77/S398	8023504	3.25
SWKP4P2-2-WAS4/S90	8011516	10.40	X SWSP3-10/S90	8007394	3.25
SWKP4P2-2-WAS4/XOR	8011517	10.40	SWSP3-10/XOR	8007395	3.25
SWKP4P2-5/P00	8010373	3.15	SWSP3-2/P00	8007385	3.25
SWKP4P2-5/S77/S366	8023491	3.15	SWSP3-2/S366	8023499	3.25
SWKP4P2-5/S77/S398	8023494	3.15	SWSP3-2/S74	8007388	3.25
SWKP4P2-5/S90	8010081	3.15	SWSP3-2/S77/S398	8023502	3.25
SWKP4P2-5/XOR	8010374	3.15	X SWSP3-2/S90	8007386	3.25
SWKP4P2-5-SSP4/P00	8025513	10.20	SWSP3-2/XOR	8007387	3.25
SWKP4P2-5-SSP4/S77/S366	8025535	10.20	SWSP3-5/P00	8007389	3.25
SWKP4P2-5-SSP4/S77/S398	8025542	10.20	SWSP3-5/S366	8023500	3.25
SWKP4P2-5-SSP4/S90	8025520	10.20	SWSP3-5/S74	8007392	3.25
SWKP4P2-5-SSP4/XOR	8025527	10.20	SWSP3-5/S77/S398	8023503	3.25
SWKP4P2-5-SWSP4/P00	8025549	10.24	X SWSP3-5/S90	8007390	3.25
SWKP4P2-5-SWSP4/S77/S366	8025626	10.24	SWSP3-5/XOR	8007391	3.25
SWKP4P2-5-SWSP4/S77/S398	8025570	10.24	SWSP4-10/P00	8007401	3.25
SWKP4P2-5-SWSP4/S90	8025556	10.24	SWSP4-10/S77/S366	8023507	3.25
SWKP4P2-5-SWSP4/XOR	8025563	10.24	SWSP4-10/S77/S398	8023510	3.25
SWKP4P2-5-WAS4/P00	8011518	10.40	X SWSP4-10/S90	8007402	3.25
SWKP4P2-5-WAS4/S77/S366	8024046	10.40	SWSP4-10/XOR	8009440	3.25
SWKP4P2-5-WAS4/S77/S398	8024053	10.40	SWSP4-2/P00	8007397	3.25
SWKP4P2-5-WAS4/S90	8011519	10.40	SWSP4-2/S77/S366	8023505	3.25
SWKP4P2-5-WAS4/XOR	8011520	10.40	SWSP4-2/S77/S398	8023508	3.25
SWKPS3-0,3-SWSPS3/P00	8028361	10.21	X SWSP4-2/S90	8007398	3.25
SWKPS3-0,3-SWSPS3/S366	8028367	10.21	SWSP4-2/XOR	8009438	3.25
SWKPS3-0,6-SWSP3S/P00	8028362	10.21	SWSP4-5/P00	8007399	3.25
SWKPS3-0,6-SWSPS3/S366	8028368	10.21	SWSP4-5/S77/S366	8023506	3.25
SWKPS3-1,5-SWSPS3/P00	8028364	10.21	SWSP4-5/S77/S398	8023509	3.25
SWKPS3-1,5-SWSPS3/S366	8028370	10.21	X SWSP4-5/S90	8007400	3.25
SWKPS3-10/P00	8028307	3.12	SWSP4-5/XOR	8009439	3.25
SWKPS3-10/S366	8028309	3.12	SWSPS3-10/P00	8028326	3.26
SWKPS3-1-SWSPS3/P00	8028363	10.21	SWSPS3-10/S366	8028329	3.26
SWKPS3-1-SWSPS3/S366	8028369	10.21	SWSPS3-2/P00	8027204	3.26
SWKPS3-2/P00	8019234	3.12	SWSPS3-2/S366	8028327	3.26
SWKPS3-2/S366	8019235	3.12	SWSPS3-5/P00	8028325	3.26
SWKPS3-2-SWSPS3/P00	8027208	10.21	SWSPS3-5/S266	8028328	3.26
SWKPS3-2-SWSPS3/S366	8028371	10.21	SWSPS4-10/P00	8028331	3.26
SWKPS3-5/P00	8028306	3.12	SWSPS4-10/S366	8028334	3.26
SWKPS3-5/S366	8028308	3.12	SWSPS4-2/P00	8027205	3.26
SWKPS3-5-SWSPS3/S366	8028372	10.21	SWSPS4-2/S366	8028332	3.26
SWKPS4-0,3-SWSPS4/P00	8028374	10.22	SWSPS4-5/P00	8028330	3.26
SWKPS4-0,3-SWSPS4/S366	8028380	10.22	SWSPS4-5/S366	8028333	3.26
SWKPS4-0,6-SWSPS4/P00	8028375	10.22			
SWKPS4-0,6-SWSPS4/S366	8028381	10.22			
SWKPS4-1,5-SWSPS4/P00	8028377	10.22			

STAND: 07.2005



Typenbezeichnung	Ident-Nr.	Seite	Typenbezeichnung	Ident-Nr.	Seite
T			TBS21-0.220-5/S90	8007926	7.17
TAS31-0.220-10/P00	8025807	7.8	TBS21-0.220-5/XOR	8007927	7.17
TAS31-0.220-10/S366	8026068	7.8	TBS21-2.048-0,3-WAS5.31/P00	8025895	10.102
TAS31-0.220-10/S398	8026071	7.8	TBS21-2.048-0,3-WAS5.31/S366	8025918	10.102
TAS31-0.220-10/S90	8025809	7.8	TBS21-2.048-0,3-WAS5.31/S398	8025970	10.102
TAS31-0.220-10/XOR	8025729	7.8	TBS21-2.048-0,3-WAS5.31/S74	8025911	10.102
TAS31-0.220-2/P00	8018427	7.8	TBS21-2.048-0,3-WAS5.31/S90	8025902	10.102
TAS31-0.220-2/S366	8026066	7.8	TBS21-2.048-0,3-WAS5.31/XOR	8025907	10.102
TAS31-0.220-2/S398	8026069	7.8	TBS21-2.048-0,6-WAS5.31/P00	8025896	10.102
TAS31-0.220-2/S90	8025808	7.8	TBS21-2.048-0,6-WAS5.31/S366	8025919	10.102
TAS31-0.220-2/XOR	8025727	7.8	TBS21-2.048-0,6-WAS5.31/S398	8025971	10.102
TAS31-0.220-5/P00	8025806	7.8	TBS21-2.048-0,6-WAS5.31/S74	8025912	10.102
TAS31-0.220-5/S366	8026067	7.8	TBS21-2.048-0,6-WAS5.31/S90	8018489	10.102
TAS31-0.220-5/S398	8026070	7.8	TBS21-2.048-0,6-WAS5.31/XOR	8015498	10.102
TAS31-0.220-5/S90	8008894	7.8	TBS21-2.048-1,5-WAS5.31/P00	8025898	10.102
TAS31-0.220-5/XOR	8025728	7.8	TBS21-2.048-1,5-WAS5.31/S366	8025921	10.102
TAS31-2.048-10/P00	8025732	7.9	TBS21-2.048-1,5-WAS5.31/S398	8025973	10.102
TAS31-2.048-10/S366	8026074	7.9	TBS21-2.048-1,5-WAS5.31/S74	8025914	10.102
TAS31-2.048-10/S398	8026077	7.9	TBS21-2.048-1,5-WAS5.31/S90	8025904	10.102
TAS31-2.048-10/S90	8019536	7.9	TBS21-2.048-1,5-WAS5.31/XOR	8025908	10.102
TAS31-2.048-10/XOR	8025735	7.9	TBS21-2.048-10/P00	8007917	7.18
TAS31-2.048-2/P00	8025730	7.9	TBS21-2.048-10/S366	8025757	7.18
TAS31-2.048-2/S366	8026072	7.9	TBS21-2.048-10/S398	8026083	7.18
TAS31-2.048-2/S398	8026075	7.9	TBS21-2.048-10/S74	8007920	7.18
TAS31-2.048-2/S90	8017185	7.9	TBS21-2.048-10/S90	8007918	7.18
TAS31-2.048-2/XOR	8025733	7.9	TBS21-2.048-10/XOR	8007919	7.18
TAS31-2.048-5/P00	8025731	7.9	TBS21-2.048-1-WAS5.31/P00	8025897	10.102
TAS31-2.048-5/S366	8026073	7.9	TBS21-2.048-1-WAS5.31/S366	8025920	10.102
TAS31-2.048-5/S398	8026076	7.9	TBS21-2.048-1-WAS5.31/S398	8025972	10.102
TAS31-2.048-5/S90	8017474	7.9	TBS21-2.048-1-WAS5.31/S74	8025913	10.102
TAS31-2.048-5/XOR	8025734	7.9	TBS21-2.048-1-WAS5.31/S90	8025903	10.102
TASD41-4.048-10/P00	8010727	7.10	TBS21-2.048-1-WAS5.31/XOR	8015247	10.102
TASD41-4.048-10/S366	auf Anfrage	7.10	TBS21-2.048-2/P00	8007909	7.18
TASD41-4.048-10/S398	auf Anfrage	7.10	TBS21-2.048-2/S366	8025755	7.18
TASD41-4.048-10/S90	8010728	7.10	TBS21-2.048-2/S398	8026081	7.18
TASD41-4.048-10/XOR	8010729	7.10	TBS21-2.048-2/S74	8007912	7.18
TASD41-4.048-2/P00	8010721	7.10	TBS21-2.048-2/S90	8007910	7.18
TASD41-4.048-2/S366	auf Anfrage	7.10	TBS21-2.048-2/XOR	8007911	7.18
TASD41-4.048-2/S398	auf Anfrage	7.10	TBS21-2.048-2-WAS5.31/P00	8025899	10.102
TASD41-4.048-2/S90	8010722	7.10	TBS21-2.048-2-WAS5.31/S366	8025922	10.102
TASD41-4.048-2/XOR	8010723	7.10	TBS21-2.048-2-WAS5.31/S398	8025974	10.102
TASD41-4.048-5/P00	8010724	7.10	TBS21-2.048-2-WAS5.31/S74	8025915	10.102
TASD41-4.048-5/S366	auf Anfrage	7.10	TBS21-2.048-2-WAS5.31/S90	8013489	10.102
TASD41-4.048-5/S398	auf Anfrage	7.10	TBS21-2.048-2-WAS5.31/XOR	8018819	10.102
TASD41-4.048-5/S90	8010725	7.10	TBS21-2.048-5/P00	8007913	7.18
TASD41-4.048-5/XOR	8010726	7.10	TBS21-2.048-5/S366	8025756	7.18
TBS21-0.220-10/P00	8007929	7.17	TBS21-2.048-5/S398	8026082	7.18
TBS21-0.220-10/S366	8025754	7.17	TBS21-2.048-5/S74	8007916	7.18
TBS21-0.220-10/S398	8026080	7.17	TBS21-2.048-5/S90	8007914	7.18
TBS21-0.220-10/S74	8007932	7.17	TBS21-2.048-5/XOR	8007915	7.18
TBS21-0.220-10/S90	8007930	7.17	TBS21-2.048-5-WAS5.31/P00	8025900	10.102
TBS21-0.220-10/XOR	8007931	7.17	TBS21-2.048-5-WAS5.31/S366	8025923	10.102
TBS21-0.220-2/P00	8007921	7.17	TBS21-2.048-5-WAS5.31/S398	8025975	10.102
TBS21-0.220-2/S366	8025752	7.17	TBS21-2.048-5-WAS5.31/S74	8025916	10.102
TBS21-0.220-2/S398	8026078	7.17	TBS21-2.048-5-WAS5.31/S90	8025905	10.102
TBS21-0.220-2/S74	8007924	7.17	TBS21-2.048-5-WAS5.31/XOR	8025909	10.102
TBS21-0.220-2/S90	8007922	7.17	TCS8.21-0.220-10/P00	8008025	7.29
TBS21-0.220-2/XOR	8007923	7.17	TCS8.21-0.220-10/S366	8025778	7.29
TBS21-0.220-5/P00	8007925	7.17	TCS8.21-0.220-10/S398	8025856	7.29
TBS21-0.220-5/S366	8025753	7.17	TCS8.21-0.220-10/S74	8008028	7.29
TBS21-0.220-5/S398	8026079	7.17	TCS8.21-0.220-10/S90	8008026	7.29
TBS21-0.220-5/S74	8007928	7.17	TCS8.21-0.220-10/XOR	8008027	7.29

STAND: 07.2005

**X 24-h-Lieferservice**

Typenbezeichnung	Ident-Nr.	Seite	Typenbezeichnung	Ident-Nr.	Seite
TCS8.21-0.220-2/P00	8008017	7.29	TCS9.21-2.048-5/S398	8025864	7.36
TCS8.21-0.220-2/S366	8025776	7.29	TCS9.21-2.048-5/S74	8008036	7.36
TCS8.21-0.220-2/S398	8025854	7.29	TCS9.21-2.048-5/S90	8008034	7.36
TCS8.21-0.220-2/S74	8008020	7.29	TCS9.21-2.048-5/XOR	8008035	7.36
TCS8.21-0.220-2/S90	8008018	7.29	TIS21-0.220-10/P00	8007953	7.23
TCS8.21-0.220-2/XOR	8008019	7.29	TIS21-0.220-10/S366	8025766	7.23
TCS8.21-0.220-5/P00	8008021	7.29	TIS21-0.220-10/S398	8026086	7.23
TCS8.21-0.220-5/S366	8025777	7.29	TIS21-0.220-10/S74	8007956	7.23
TCS8.21-0.220-5/S398	8025855	7.29	TIS21-0.220-10/S90	8007954	7.23
TCS8.21-0.220-5/S74	8008024	7.29	TIS21-0.220-10/XOR	8007955	7.23
TCS8.21-0.220-5/S90	8008022	7.29	TIS21-0.220-2/P00	8007945	7.23
TCS8.21-0.220-5/XOR	8008023	7.29	TIS21-0.220-2/S366	8025764	7.23
TCS8.21-2.048-10/P00	8008013	7.30	TIS21-0.220-2/S398	8026084	7.23
TCS8.21-2.048-10/S366	8025790	7.30	TIS21-0.220-2/S74	8007948	7.23
TCS8.21-2.048-10/S398	8025868	7.30	TIS21-0.220-2/S90	8007946	7.23
TCS8.21-2.048-10/S74	8008016	7.30	TIS21-0.220-2/XOR	8007947	7.23
TCS8.21-2.048-10/S90	8008014	7.30	TIS21-0.220-5/P00	8007949	7.23
TCS8.21-2.048-10/XOR	8008015	7.30	TIS21-0.220-5/S366	8025765	7.23
TCS8.21-2.048-2/P00	8008005	7.30	TIS21-0.220-5/S398	8026085	7.23
TCS8.21-2.048-2/S366	8025788	7.30	TIS21-0.220-5/S74	8007952	7.23
TCS8.21-2.048-2/S398	8025866	7.30	TIS21-0.220-5/S90	8007950	7.23
TCS8.21-2.048-2/S74	8008008	7.30	TIS21-0.220-5/XOR	8007951	7.23
TCS8.21-2.048-2/S90	8008006	7.30	TIS21-2.048-0,3-WAS5.31/P00	8025981	10.104
TCS8.21-2.048-2/XOR	8008007	7.30	TIS21-2.048-0,3-WAS5.31/S366	8026005	10.104
TCS8.21-2.048-5/P00	8008009	7.30	TIS21-2.048-0,3-WAS5.31/S398	8026012	10.104
TCS8.21-2.048-5/S366	8025789	7.30	TIS21-2.048-0,3-WAS5.31/S74	8025998	10.104
TCS8.21-2.048-5/S398	8025867	7.30	TIS21-2.048-0,3-WAS5.31/S90	8025988	10.104
TCS8.21-2.048-5/S74	8008012	7.30	TIS21-2.048-0,3-WAS5.31/XOR	8025995	10.104
TCS8.21-2.048-5/S90	8008010	7.30	TIS21-2.048-0,6-WAS5.31/P00	8025982	10.104
TCS8.21-2.048-5/XOR	8008011	7.30	TIS21-2.048-0,6-WAS5.31/S366	8026006	10.104
TCS9.21-0.220-10/P00	8008049	7.35	TIS21-2.048-0,6-WAS5.31/S398	8026013	10.104
TCS9.21-0.220-10/S366	8025784	7.35	TIS21-2.048-0,6-WAS5.31/S74	8025999	10.104
TCS9.21-0.220-10/S398	8025862	7.35	TIS21-2.048-0,6-WAS5.31/S90	8025989	10.104
TCS9.21-0.220-10/S74	8008052	7.35	X TIS21-2.048-0,6-WAS5.31/XOR	8015591	10.104
TCS9.21-0.220-10/S90	8008050	7.35	TIS21-2.048-1,5-WAS5.31/P00	8025984	10.104
TCS9.21-0.220-10/XOR	8008051	7.35	TIS21-2.048-1,5-WAS5.31/S366	8026008	10.104
TCS9.21-0.220-2/P00	8008041	7.35	TIS21-2.048-1,5-WAS5.31/S398	8026015	10.104
TCS9.21-0.220-2/S366	8025782	7.35	TIS21-2.048-1,5-WAS5.31/S74	8026001	10.104
TCS9.21-0.220-2/S398	8025860	7.35	TIS21-2.048-1,5-WAS5.31/S90	8025991	10.104
TCS9.21-0.220-2/S74	8008044	7.35	TIS21-2.048-1,5-WAS5.31/XOR	8015510	10.104
TCS9.21-0.220-2/S90	8008042	7.35	TIS21-2.048-10/P00	8007941	7.24
TCS9.21-0.220-2/XOR	8008043	7.35	TIS21-2.048-10/S366	8025769	7.24
TCS9.21-0.220-5/P00	8008045	7.35	TIS21-2.048-10/S398	8026089	7.24
TCS9.21-0.220-5/S366	8025783	7.35	TIS21-2.048-10/S74	8007944	7.24
TCS9.21-0.220-5/S398	8025861	7.35	TIS21-2.048-10/S90	8007942	7.24
TCS9.21-0.220-5/S74	8008048	7.35	TIS21-2.048-10/XOR	8007943	7.24
TCS9.21-0.220-5/S90	8008046	7.35	TIS21-2.048-1-WAS5.31/P00	8025983	10.104
TCS9.21-0.220-5/XOR	8008047	7.35	TIS21-2.048-1-WAS5.31/S366	8026007	10.104
TCS9.21-2.048-10/P00	8008037	7.36	TIS21-2.048-1-WAS5.31/S398	8026014	10.104
TCS9.21-2.048-10/S366	8025787	7.36	TIS21-2.048-1-WAS5.31/S74	8026000	10.104
TCS9.21-2.048-10/S398	8025865	7.36	TIS21-2.048-1-WAS5.31/S90	8025990	10.104
TCS9.21-2.048-10/S74	8008040	7.36	TIS21-2.048-1-WAS5.31/XOR	8009970	10.104
TCS9.21-2.048-10/S90	8008038	7.36	TIS21-2.048-2/P00	8007933	7.24
TCS9.21-2.048-10/XOR	8008039	7.36	TIS21-2.048-2/S366	8025767	7.24
TCS9.21-2.048-2/P00	8008029	7.36	TIS21-2.048-2/S398	8026087	7.24
TCS9.21-2.048-2/S366	8025785	7.36	TIS21-2.048-2/S74	8007936	7.24
TCS9.21-2.048-2/S398	8025863	7.36	TIS21-2.048-2/S90	8007934	7.24
TCS9.21-2.048-2/S74	8008032	7.36	TIS21-2.048-2/XOR	8007935	7.24
TCS9.21-2.048-2/S90	8008030	7.36	TIS21-2.048-2-WAS5.31/P00	8025985	10.104
TCS9.21-2.048-2/XOR	8008031	7.36	TIS21-2.048-2-WAS5.31/S366	8026009	10.104
TCS9.21-2.048-5/P00	8008033	7.36	TIS21-2.048-2-WAS5.31/S398	8026016	10.104
TCS9.21-2.048-5/S366	8025786	7.36	TIS21-2.048-2-WAS5.31/S74	8026002	10.104

STAND: 07.2005

**X 24-h-Lieferservice**

Typenbezeichnung	Ident-Nr.	Seite	Typenbezeichnung	Ident-Nr.	Seite
TIS21-2.048-2-WAS5.31/S90	8025992	10.104	VAS22-2.048-1-WAS5.31/S74	8006616	10.99
TIS21-2.048-2-WAS5.31/XOR	8020942	10.104	VAS22-2.048-1-WAS5.31/S90	8006614	10.99
TIS21-2.048-5/P00	8007937	7.24	VAS22-2.048-1-WAS5.31/XOR	8006615	10.99
TIS21-2.048-5/S366	8025768	7.24	VAS22-2.048-2/P00	8006602	7.2
TIS21-2.048-5/S398	8026088	7.24	VAS22-2.048-2/S366	8025941	7.2
TIS21-2.048-5/S74	8007940	7.24	VAS22-2.048-2/S398	8013535	7.2
TIS21-2.048-5/S90	8007938	7.24	VAS22-2.048-2/S74	8017660	7.2
TIS21-2.048-5/XOR	8007939	7.24	VAS22-2.048-2/S90	8006603	7.2
TIS21-2.048-5-WAS5.31/P00	8025986	10.104	VAS22-2.048-2-WAS5.31/P00	8018500	10.99
TIS21-2.048-5-WAS5.31/S366	8026010	10.104	VAS22-2.048-2-WAS5.31/S366	8025880	10.99
TIS21-2.048-5-WAS5.31/S398	8026017	10.104	VAS22-2.048-2-WAS5.31/S398	8025958	10.99
TIS21-2.048-5-WAS5.31/S74	8026003	10.104	VAS22-2.048-2-WAS5.31/S74	8006619	10.99
TIS21-2.048-5-WAS5.31/S90	8025993	10.104	VAS22-2.048-2-WAS5.31/S90	8006617	10.99
TIS21-2.048-5-WAS5.31/XOR	8025996	10.104	VAS22-2.048-2-WAS5.31/XOR	8006618	10.99
			VAS22-2.048-2-XOR	8006604	7.2
			VAS22-2.048-5/P00	8006605	7.2
			VAS22-2.048-5/S366	8025942	7.2
V			VAS22-2.048-5/S398	8013330	7.2
VAS22-0.220-10/P00	8025934	7.1	VAS22-2.048-5/S74	8006608	7.2
VAS22-0.220-10/S366	8025940	7.1	VAS22-2.048-5/S90	8006606	7.2
VAS22-0.220-10/S398	8025714	7.1	VAS22-2.048-5/XOR	8006607	7.2
VAS22-0.220-10/S74	8025938	7.1	VAS22-2.048-5-WAS5.31/P00	8025873	10.99
VAS22-0.220-10/S90	8012359	7.1	VAS22-2.048-5-WAS5.31/S366	8025881	10.99
VAS22-0.220-10/XOR	8025935	7.1	VAS22-2.048-5-WAS5.31/S398	8025959	10.99
VAS22-0.220-2/P00	8018377	7.1	VAS22-2.048-5-WAS5.31/S74	8020255	10.99
VAS22-0.220-2/S366	8025633	7.1	VAS22-2.048-5-WAS5.31/S90	8006620	10.99
VAS22-0.220-2/S398	8025712	7.1	VAS22-2.048-5-WAS5.31/XOR	8006621	10.99
VAS22-0.220-2/S74	8025936	7.1	X VAS22-2.048-FS5.31K	8011188	7.11
VAS22-0.220-2/S90	8017634	7.1	VAS31-0.220-10/P00	8021564	7.5
VAS22-0.220-2/XOR	8017141	7.1	VAS31-0.220-10/S366	8025717	7.5
VAS22-0.220-5/P00	8018378	7.1	VAS31-0.220-10/S398	8025720	7.5
VAS22-0.220-5/S366	8025939	7.1	VAS31-0.220-10/S90	8013933	7.5
VAS22-0.220-5/S398	8025713	7.1	VAS31-0.220-10/XOR	8019574	7.5
VAS22-0.220-5/S74	8025937	7.1	VAS31-0.220-2/P00	8008801	7.5
VAS22-0.220-5/S90	8006612	7.1	VAS31-0.220-2/S366	8025715	7.5
VAS22-0.220-5/XOR	8006613	7.1	VAS31-0.220-2/S398	8025718	7.5
VAS22-2.048-0,3-WAS5.31/P00	8009081	10.99	VAS31-0.220-2/S90	8025802	7.5
VAS22-2.048-0,3-WAS5.31/S366	8025876	10.99	VAS31-0.220-2/XOR	8019571	7.5
VAS22-2.048-0,3-WAS5.31/S398	8025956	10.99	VAS31-0.220-5/P00	8008803	7.5
VAS22-2.048-0,3-WAS5.31/S74	8006624	10.99	VAS31-0.220-5/S366	8025716	7.5
VAS22-2.048-0,3-WAS5.31/S90	8006622	10.99	VAS31-0.220-5/S398	8025719	7.5
VAS22-2.048-0,3-WAS5.31/XOR	8006623	10.99	VAS31-0.220-5/S90	8013056	7.5
VAS22-2.048-0,6-WAS5.31/P00	8008526	10.99	VAS31-0.220-5/XOR	8011711	7.5
VAS22-2.048-0,6-WAS5.31/S366	8025877	10.99	VAS31-2.048-10/P00	8025804	7.6
VAS22-2.048-0,6-WAS5.31/S398	8025957	10.99	VAS31-2.048-10/S366	8025723	7.6
VAS22-2.048-0,6-WAS5.31/S74	8006627	10.99	VAS31-2.048-10/S398	8025726	7.6
VAS22-2.048-0,6-WAS5.31/S90	8006625	10.99	VAS31-2.048-10/S90	8017760	7.6
VAS22-2.048-0,6-WAS5.31/XOR	8006626	10.99	VAS31-2.048-10/XOR	8019650	7.6
VAS22-2.048-1,5-WAS5.31/P00	8025872	10.99	VAS31-2.048-2/P00	8017818	7.6
VAS22-2.048-1,5-WAS5.31/S366	8025879	10.99	VAS31-2.048-2/S366	8025721	7.6
VAS22-2.048-1,5-WAS5.31/S398	8016269	10.99	VAS31-2.048-2/S398	8025724	7.6
VAS22-2.048-1,5-WAS5.31/S74	8006630	10.99	VAS31-2.048-2/S90	8019653	7.6
VAS22-2.048-1,5-WAS5.31/S90	8006628	10.99	VAS31-2.048-2/XOR	8008783	7.6
VAS22-2.048-1,5-WAS5.31/XOR	8006629	10.99	VAS31-2.048-5/P00	8025803	7.6
VAS22-2.048-10/P00	8006609	7.2	VAS31-2.048-5/S366	8025722	7.6
VAS22-2.048-10/S366	8025943	7.2	VAS31-2.048-5/S398	8025725	7.6
VAS22-2.048-10/S398	8025221	7.2	VAS31-2.048-5/S90	8013148	7.6
VAS22-2.048-10/S74	8015508	7.2	VAS31-2.048-5/XOR	8016887	7.6
VAS22-2.048-10/S90	8006610	7.2	VASD41-4.048-0,3-WAS5/P00	8010169	10.100
VAS22-2.048-10/XOR	8006611	7.2	VASD41-4.048-0,3-WAS5/S366	8026019	10.100
VAS22-2.048-1-WAS5.31/P00	8014928	10.99	VASD41-4.048-0,3-WAS5/S398	8025962	10.100
VAS22-2.048-1-WAS5.31/S366	8025878	10.99	VASD41-4.048-0,3-WAS5/S74	8010174	10.100
VAS22-2.048-1-WAS5.31/S398	8018054	10.99			

STAND: 07.2005

**X 24-h-Lieferservice**

Typenbezeichnung	Ident-Nr.	Seite	Typenbezeichnung	Ident-Nr.	Seite
VASD41-4.048-0,3-WAS5/S90	8010170	10.100	VBS21-0.220-5/S398	8025945	7.13
VASD41-4.048-0,3-WAS5/XOR	8010171	10.100	VBS21-0.220-5/S74	8007880	7.13
VASD41-4.048-0,6-WAS5/P00	8010175	10.100	VBS21-0.220-5/S90	8007878	7.13
VASD41-4.048-0,6-WAS5/S366	8026020	10.100	VBS21-0.220-5/XOR	8007879	7.13
VASD41-4.048-0,6-WAS5/S398	8019453	10.100	VBS21-2.048-0,3-WAS5.31/P00	8007670	10.101
VASD41-4.048-0,6-WAS5/S74	8010180	10.100	VBS21-2.048-0,3-WAS5.31/S366	8025888	10.101
VASD41-4.048-0,6-WAS5/S90	8010176	10.100	X VBS21-2.048-0,3-WAS5.31/S398	8016285	10.101
VASD41-4.048-0,6-WAS5/XOR	8010177	10.100	VBS21-2.048-0,3-WAS5.31/S74	8007673	10.101
VASD41-4.048-1,5-WAS5/P00	8010181	10.100	VBS21-2.048-0,3-WAS5.31/S90	8007671	10.101
VASD41-4.048-1,5-WAS5/S366	8026022	10.100	VBS21-2.048-0,3-WAS5.31/XOR	8007672	10.101
VASD41-4.048-1,5-WAS5/S398	8025963	10.100	VBS21-2.048-0,6-WAS5.31/P00	8007674	10.101
VASD41-4.048-1,5-WAS5/S74	8010186	10.100	VBS21-2.048-0,6-WAS5.31/S366	8025889	10.101
VASD41-4.048-1,5-WAS5/S90	8010182	10.100	X VBS21-2.048-0,6-WAS5.31/S398	8016286	10.101
VASD41-4.048-1,5-WAS5/XOR	8010183	10.100	VBS21-2.048-0,6-WAS5.31/S74	8007677	10.101
VASD41-4.048-10/P00	8011385	7.7	VBS21-2.048-0,6-WAS5.31/S90	8007675	10.101
VASD41-4.048-10/S366	8026065	7.7	VBS21-2.048-0,6-WAS5.31/XOR	8007676	10.101
VASD41-4.048-10/S398	8013318	7.7	VBS21-2.048-1,5-WAS5.31/P00	8007678	10.101
VASD41-4.048-10/S90	8011386	7.7	VBS21-2.048-1,5-WAS5.31/S366	8025891	10.101
VASD41-4.048-10/XOR	8011387	7.7	VBS21-2.048-1,5-WAS5.31/S398	8025966	10.101
VASD41-4.048-1-WAS5/P00	8010149	10.100	VBS21-2.048-1,5-WAS5.31/S74	8007681	10.101
VASD41-4.048-1-WAS5/S366	8026021	10.100	VBS21-2.048-1,5-WAS5.31/S90	8007679	10.101
VASD41-4.048-1-WAS5/S398	8017543	10.100	VBS21-2.048-1,5-WAS5.31/XOR	8007680	10.101
VASD41-4.048-1-WAS5/S74	8010154	10.100	VBS21-2.048-10/P00	8007869	7.14
VASD41-4.048-1-WAS5/S90	8010150	10.100	VBS21-2.048-10/S366	8025751	7.14
VASD41-4.048-1-WAS5/XOR	8010151	10.100	VBS21-2.048-10/S398	8025949	7.14
VASD41-4.048-2/P00	8009967	7.7	VBS21-2.048-10/S74	8007872	7.14
VASD41-4.048-2/S366	8026062	7.7	VBS21-2.048-10/S90	8007870	7.14
VASD41-4.048-2/S398	8025805	7.7	VBS21-2.048-10/XOR	8007871	7.14
VASD41-4.048-2/S90	8011381	7.7	VBS21-2.048-1-WAS5.31/P00	8007658	10.101
VASD41-4.048-2/XOR	8011382	7.7	VBS21-2.048-1-WAS5.31/S366	8025890	10.101
VASD41-4.048-2-WAS5/P00	8010155	10.100	VBS21-2.048-1-WAS5.31/S398	8018551	10.101
VASD41-4.048-2-WAS5/S366	8026023	10.100	VBS21-2.048-1-WAS5.31/S74	8007661	10.101
VASD41-4.048-2-WAS5/S398	8018907	10.100	VBS21-2.048-1-WAS5.31/S90	8007659	10.101
VASD41-4.048-2-WAS5/S74	8010163	10.100	VBS21-2.048-1-WAS5.31/XOR	8007660	10.101
VASD41-4.048-2-WAS5/S90	8010156	10.100	VBS21-2.048-2/P00	8007861	7.14
VASD41-4.048-2-WAS5/XOR	8010157	10.100	VBS21-2.048-2/S366	8025749	7.14
VASD41-4.048-5/P00	8009968	7.7	VBS21-2.048-2/S398	8025947	7.14
VASD41-4.048-5/S366	8026063	7.7	VBS21-2.048-2/S74	8007864	7.14
VASD41-4.048-5/S398	8013317	7.7	VBS21-2.048-2/S90	8007862	7.14
VASD41-4.048-5/S90	8011383	7.7	VBS21-2.048-2/XOR	8007863	7.14
VASD41-4.048-5/XOR	8011384	7.7	VBS21-2.048-2-WAS5.31/P00	8007662	10.101
VASD41-4.048-5-WAS5/P00	8010164	10.100	VBS21-2.048-2-WAS5.31/S366	8025892	10.101
VASD41-4.048-5-WAS5/S366	8026024	10.100	VBS21-2.048-2-WAS5.31/S398	8025967	10.101
VASD41-4.048-5-WAS5/S398	8025964	10.100	VBS21-2.048-2-WAS5.31/S74	8007665	10.101
VASD41-4.048-5-WAS5/S74	8010168	10.100	VBS21-2.048-2-WAS5.31/S90	8007663	10.101
VASD41-4.048-5-WAS5/S90	8010165	10.100	VBS21-2.048-2-WAS5.31/XOR	8007664	10.101
VASD41-4.048-5-WAS5/XOR	8010166	10.100	VBS21-2.048-5/P00	8007865	7.14
VASD41-4.048-FS5K	8012097	7.12	VBS21-2.048-5/S366	8025750	7.14
VBS21-0.220-10/P00	8007881	7.13	VBS21-2.048-5/S398	8025948	7.14
VBS21-0.220-10/S366	8025748	7.13	VBS21-2.048-5/S74	8007868	7.14
VBS21-0.220-10/S398	8025946	7.13	VBS21-2.048-5/S90	8007866	7.14
VBS21-0.220-10/S74	8007884	7.13	VBS21-2.048-5/XOR	8007867	7.14
VBS21-0.220-10/S90	8007882	7.13	VBS21-2.048-5-WAS5.31/P00	8007666	10.101
VBS21-0.220-10/XOR	8007883	7.13	VBS21-2.048-5-WAS5.31/S366	8025893	10.101
VBS21-0.220-2/P00	8007873	7.13	VBS21-2.048-5-WAS5.31/S398	8025968	10.101
VBS21-0.220-2/S366	8025746	7.13	VBS21-2.048-5-WAS5.31/S74	8007669	10.101
VBS21-0.220-2/S398	8025944	7.13	VBS21-2.048-5-WAS5.31/S90	8007667	10.101
VBS21-0.220-2/S74	8007876	7.13	VBS21-2.048-5-WAS5.31/XOR	8007668	10.101
VBS21-0.220-2/S90	8007874	7.13	X VC-AC21-0.220-K	8028723	7.3
VBS21-0.220-2/XOR	8007875	7.13	X VC-AC21-11.024-K	8028728	7.4
VBS21-0.220-5/P00	8007877	7.13	X VC-BC21-0.220-K	8028724	7.15
VBS21-0.220-5/S366	8025747	7.13	X VC-BC21-11.024-K	8028729	7.16

STAND: 07.2005

**X 24-h-Lieferservice**

Typenbezeichnung	Ident-Nr.	Seite	Typenbezeichnung	Ident-Nr.	Seite
X VC-CC8.21-0.220-K	8028726	7.27	VCS9.21-2.048-10/S398	8025871	7.32
X VC-CC8.21-11.024-K	8028731	7.28	VCS9.21-2.048-10/S74	8007992	7.32
X VC-CC9.21-0.220-K	8028727	7.33	VCS9.21-2.048-10/S90	8007990	7.32
X VC-CC9.21-11.024-K	8028732	7.34	VCS9.21-2.048-10/XOR	8007991	7.32
X VC-IC21-0.220-K	8028725	7.21	VCS9.21-2.048-2/P00	8007981	7.32
X VC-IC21-11.024-K	8028730	7.22	VCS9.21-2.048-2/S366	8025792	7.32
VCS8.21-0.220-10/P00	8007977	7.25	VCS9.21-2.048-2/S398	8025869	7.32
VCS8.21-0.220-10/S366	8025772	7.25	VCS9.21-2.048-2/S74	8007984	7.32
VCS8.21-0.220-10/S398	8025850	7.25	VCS9.21-2.048-2/S90	8007982	7.32
VCS8.21-0.220-10/S74	8007980	7.25	VCS9.21-2.048-2/XOR	8007983	7.32
VCS8.21-0.220-10/S90	8007978	7.25	VCS9.21-2.048-5/P00	8007985	7.32
VCS8.21-0.220-10/XOR	8007979	7.25	VCS9.21-2.048-5/S366	8025791	7.32
VCS8.21-0.220-2/P00	8007969	7.25	VCS9.21-2.048-5/S398	8025870	7.32
VCS8.21-0.220-2/S366	8025770	7.25	VCS9.21-2.048-5/S74	8007988	7.32
VCS8.21-0.220-2/S398	8025848	7.25	VCS9.21-2.048-5/S90	8007986	7.32
VCS8.21-0.220-2/S74	8007972	7.25	VCS9.21-2.048-5/XOR	8007987	7.32
VCS8.21-0.220-2/S90	8007970	7.25	Verbindgsstück FIXCON - Gender Bender	8027613	5.14
VCS8.21-0.220-2/XOR	8007971	7.25	VIS21-0.220-10/P00	8007905	7.19
VCS8.21-0.220-5/P00	8007973	7.25	VIS21-0.220-10/S366	8025760	7.19
VCS8.21-0.220-5/S366	8025771	7.25	VIS21-0.220-10/S398	8025952	7.19
VCS8.21-0.220-5/S398	8025849	7.25	VIS21-0.220-10/S74	8007908	7.19
VCS8.21-0.220-5/S74	8007976	7.25	VIS21-0.220-10/S90	8007906	7.19
VCS8.21-0.220-5/S90	8007974	7.25	VIS21-0.220-10/XOR	8007907	7.19
VCS8.21-0.220-5/XOR	8007975	7.25	VIS21-0.220-2/P00	8007897	7.19
VCS8.21-2.048-10/P00	8007965	7.26	VIS21-0.220-2/S366	8025758	7.19
VCS8.21-2.048-10/S366	8025775	7.26	VIS21-0.220-2/S398	8025950	7.19
VCS8.21-2.048-10/S398	8025853	7.26	VIS21-0.220-2/S74	8007900	7.19
VCS8.21-2.048-10/S74	8007968	7.26	VIS21-0.220-2/S90	8007898	7.19
VCS8.21-2.048-10/S90	8007966	7.26	VIS21-0.220-2/XOR	8007899	7.19
VCS8.21-2.048-10/XOR	8007967	7.26	VIS21-0.220-5/P00	8007901	7.19
VCS8.21-2.048-2/P00	8007957	7.26	VIS21-0.220-5/S366	8025759	7.19
VCS8.21-2.048-2/S366	8025773	7.26	VIS21-0.220-5/S398	8025951	7.19
VCS8.21-2.048-2/S398	8025851	7.26	VIS21-0.220-5/S74	8007904	7.19
VCS8.21-2.048-2/S74	8007960	7.26	VIS21-0.220-5/S90	8007902	7.19
VCS8.21-2.048-2/S90	8007958	7.26	VIS21-0.220-5/XOR	8007903	7.19
VCS8.21-2.048-2/XOR	8007959	7.26	VIS21-2.048-0,3-WAS5.31/P00	8007718	10.103
VCS8.21-2.048-5/P00	8007961	7.26	VIS21-2.048-0,3-WAS5.31/S366	8025927	10.103
VCS8.21-2.048-5/S366	8025774	7.26	VIS21-2.048-0,3-WAS5.31/S398	8025977	10.103
VCS8.21-2.048-5/S398	8025852	7.26	VIS21-2.048-0,3-WAS5.31/S74	8007721	10.103
VCS8.21-2.048-5/S74	8007964	7.26	VIS21-2.048-0,3-WAS5.31/S90	8007719	10.103
VCS8.21-2.048-5/S90	8007962	7.26	X VIS21-2.048-0,3-WAS5.31/XOR	8007720	10.103
VCS8.21-2.048-5/XOR	8007963	7.26	VIS21-2.048-0,6-WAS5.31/P00	8007722	10.103
VCS9.21-0.220-10/P00	8008001	7.31	VIS21-2.048-0,6-WAS5.31/S366	8025928	10.103
VCS9.21-0.220-10/S366	8025781	7.31	VIS21-2.048-0,6-WAS5.31/S398	8020141	10.103
VCS9.21-0.220-10/S398	8025859	7.31	VIS21-2.048-0,6-WAS5.31/S74	8007725	10.103
VCS9.21-0.220-10/S74	8008004	7.31	VIS21-2.048-0,6-WAS5.31/S90	8007723	10.103
VCS9.21-0.220-10/S90	8008002	7.31	VIS21-2.048-0,6-WAS5.31/XOR	8007724	10.103
VCS9.21-0.220-10/XOR	8008003	7.31	VIS21-2.048-1,5-WAS5.31/P00	8007726	10.103
VCS9.21-0.220-2/P00	8007993	7.31	VIS21-2.048-1,5-WAS5.31/S366	8025930	10.103
VCS9.21-0.220-2/S366	8025779	7.31	VIS21-2.048-1,5-WAS5.31/S398	8019029	10.103
VCS9.21-0.220-2/S398	8025857	7.31	VIS21-2.048-1,5-WAS5.31/S74	8007729	10.103
VCS9.21-0.220-2/S74	8007996	7.31	VIS21-2.048-1,5-WAS5.31/S90	8007727	10.103
VCS9.21-0.220-2/S90	8007994	7.31	VIS21-2.048-1,5-WAS5.31/XOR	8007728	10.103
VCS9.21-0.220-2/XOR	8007995	7.31	VIS21-2.048-10/P00	8007893	7.20
VCS9.21-0.220-5/P00	8007997	7.31	VIS21-2.048-10/S366	8025763	7.20
VCS9.21-0.220-5/S366	8025780	7.31	VIS21-2.048-10/S398	8025955	7.20
VCS9.21-0.220-5/S398	8025858	7.31	VIS21-2.048-10/S74	8007896	7.20
VCS9.21-0.220-5/S74	8008000	7.31	VIS21-2.048-10/S90	8007894	7.20
VCS9.21-0.220-5/S90	8007998	7.31	VIS21-2.048-10/XOR	8007895	7.20
VCS9.21-0.220-5/XOR	8007999	7.31	VIS21-2.048-1-WAS5.31/P00	8007706	10.103
VCS9.21-2.048-10/P00	8007989	7.32	VIS21-2.048-1-WAS5.31/S366	8025929	10.103
VCS9.21-2.048-10/S366	8025793	7.32	VIS21-2.048-1-WAS5.31/S398	8025978	10.103

STAND: 07.2005

**X 24-h-Lieferservice**

Typenbezeichnung	Ident-Nr.	Seite	Typenbezeichnung	Ident-Nr.	Seite
VIS21-2.048-1-WAS5.31/S74	8007709	10.103	WAK3-1-WAS3/S398	8020505	10.41
VIS21-2.048-1-WAS5.31/S90	8007707	10.103	WAK3-1-WAS3/S74	8006705	10.41
VIS21-2.048-1-WAS5.31/XOR	8007708	10.103	X WAK3-1-WAS3/S90	8006702	10.41
VIS21-2.048-2/P00	8007885	7.20	WAK3-1-WAS3/XOR	8006703	10.41
VIS21-2.048-2/S366	8025761	7.20	X WAK3-2/P00	8007031	4.1
VIS21-2.048-2/S398	8025953	7.20	WAK3-2/S366	8019944	4.1
VIS21-2.048-2/S74	8007888	7.20	WAK3-2/S398	8010200	4.1
VIS21-2.048-2/S90	8007886	7.20	X WAK3-2/S74	8007035	4.1
VIS21-2.048-2/XOR	8007887	7.20	X WAK3-2/S90	8007032	4.1
VIS21-2.048-2-WAS5.31/P00	8007710	10.103	X WAK3-2/XOR	8007033	4.1
VIS21-2.048-2-WAS5.31/S366	8025931	10.103	WAK3-2-WAS3/P00	8006706	10.41
VIS21-2.048-2-WAS5.31/S398	8025979	10.103	WAK3-2-WAS3/S366	8022839	10.41
VIS21-2.048-2-WAS5.31/S74	8007713	10.103	WAK3-2-WAS3/S398	8020506	10.41
VIS21-2.048-2-WAS5.31/S90	8007711	10.103	WAK3-2-WAS3/S74	8006710	10.41
VIS21-2.048-2-WAS5.31/XOR	8007712	10.103	X WAK3-2-WAS3/S90	8006707	10.41
VIS21-2.048-5/P00	8007889	7.20	WAK3-2-WAS3/XOR	8006708	10.41
VIS21-2.048-5/S366	8025762	7.20	X WAK3-5/P00	8007036	4.1
VIS21-2.048-5/S398	8025954	7.20	WAK3-5/S366	8019945	4.1
VIS21-2.048-5/S74	8007892	7.20	WAK3-5/S398	8015041	4.1
VIS21-2.048-5/S90	8007890	7.20	X WAK3-5/S74	8007040	4.1
VIS21-2.048-5/XOR	8007891	7.20	X WAK3-5/S90	8007037	4.1
VIS21-2.048-5-WAS5.31/P00	8007714	10.103	X WAK3-5/XOR	8007038	4.1
VIS21-2.048-5-WAS5.31/S366	8025932	10.103	WAK3-5-WAS3/P00	8006711	10.41
VIS21-2.048-5-WAS5.31/S398	8013280	10.103	WAK3-5-WAS3/S366	8022840	10.41
VIS21-2.048-5-WAS5.31/S74	8007717	10.103	WAK3-5-WAS3/S398	8018090	10.41
VIS21-2.048-5-WAS5.31/S90	8007715	10.103	WAK3-5-WAS3/S74	8006715	10.41
VIS21-2.048-5-WAS5.31/XOR	8007716	10.103	X WAK3-5-WAS3/S90	8006712	10.41
			WAK3-5-WAS3/XOR	8006713	10.41
			WAK3P2-10/P00	8007245	4.5
W			WAK3P2-10/S366	8019968	4.5
WAK12-10/P00	8027590	4.4	WAK3P2-10/S398	8019971	4.5
WAK12-10/S366	8027593	4.4	WAK3P2-10/S74	8007249	4.5
WAK12-2/P00	8027588	4.4	WAK3P2-10/S90	8007246	4.5
WAK12-2/S366	8027591	4.4	WAK3P2-10/XOR	8007247	4.5
WAK12-5/P00	8027589	4.4	WAK3P2-2/P00	8007235	4.5
WAK12-5/S366	8027592	4.4	WAK3P2-2/S366	8019966	4.5
WAK3-0,3-WAS3/P00	8006716	10.41	WAK3P2-2/S398	8019969	4.5
WAK3-0,3-WAS3/S366	8022835	10.41	WAK3P2-2/S74	8007239	4.5
WAK3-0,3-WAS3/S398	8017810	10.41	WAK3P2-2/S90	8007236	4.5
WAK3-0,3-WAS3/S74	8006720	10.41	WAK3P2-2/XOR	8007237	4.5
WAK3-0,3-WAS3/S90	8006717	10.41	WAK3P2-5/P00	8007240	4.5
WAK3-0,3-WAS3/XOR	8006718	10.41	WAK3P2-5/S366	8019967	4.5
WAK3-0,6-WAS3/P00	8006721	10.41	WAK3P2-5/S398	8019970	4.5
WAK3-0,6-WAS3/S366	8022836	10.41	WAK3P2-5/S74	8007244	4.5
WAK3-0,6-WAS3/S398	8018071	10.41	WAK3P2-5/S90	8007241	4.5
WAK3-0,6-WAS3/S74	8006725	10.41	WAK3P2-5/XOR	8007242	4.5
WAK3-0,6-WAS3/S90	8006722	10.41	WAK4-0,3-WAS4/P00	8006752	10.42
WAK3-0,6-WAS3/XOR	8006723	10.41	WAK4-0,3-WAS4/S366	8022846	10.42
WAK3-1,5-WAS3/P00	8006726	10.41	WAK4-0,3-WAS4/S398	8018758	10.42
WAK3-1,5-WAS3/S366	8022838	10.41	WAK4-0,3-WAS4/S74	8006758	10.42
WAK3-1,5-WAS3/S398	8021882	10.41	WAK4-0,3-WAS4/S90	8006753	10.42
WAK3-1,5-WAS3/S74	8006730	10.41	WAK4-0,3-WAS4/XOR	8006754	10.42
X WAK3-1,5-WAS3/S90	8006727	10.41	WAK4-0,6-WAS4/P00	8006759	10.42
WAK3-1,5-WAS3/XOR	8006728	10.41	WAK4-0,6-WAS4/S366	8022847	10.42
X WAK3-10/P00	8007041	4.1	WAK4-0,6-WAS4/S398	8017319	10.42
WAK3-10/S366	8019946	4.1	WAK4-0,6-WAS4/S74	8006765	10.42
WAK3-10/S398	8015042	4.1	X WAK4-0,6-WAS4/S90	8006760	10.42
X WAK3-10/S74	8007045	4.1	WAK4-0,6-WAS4/XOR	8006761	10.42
X WAK3-10/S90	8007042	4.1	WAK4-1,5-WAS4/P00	8006766	10.42
X WAK3-10/XOR	8007043	4.1	WAK4-1,5-WAS4/S366	8022849	10.42
WAK3-1-WAS3/P00	8006701	10.41	WAK4-1,5-WAS4/S398	8017321	10.42
WAK3-1-WAS3/S366	8022837	10.41	WAK4-1,5-WAS4/S74	8006772	10.42

STAND: 07.2005

**X 24-h-Lieferservice**

Typenbezeichnung	Ident-Nr.	Seite	Typenbezeichnung	Ident-Nr.	Seite
X WAK4-1,5-WAS4/S90	8006767	10.42	WAK5-0,6-WAS5/P00	8006793	10.43
WAK4-1,5-WAS4/XOR	8006768	10.42	WAK5-0,6-WAS5/S366	8022854	10.43
X WAK4-10/P00	8007060	4.1	WAK5-0,6-WAS5/S398	8016477	10.43
WAK4-10/S366	8019958	4.1	WAK5-0,6-WAS5/S74	8006797	10.43
WAK4-10/S398	8017314	4.1	WAK5-0,6-WAS5/S90	8006794	10.43
X WAK4-10/S74	8007066	4.1	WAK5-0,6-WAS5/XOR	8006795	10.43
X WAK4-10/S90	8007061	4.1	WAK5-1,5-WAS5/P00	8006798	10.43
X WAK4-10/XOR	8007062	4.1	WAK5-1,5-WAS5/S366	8022856	10.43
WAK4-1-WAS4/P00	8006731	10.42	WAK5-1,5-WAS5/S398	8016478	10.43
WAK4-1-WAS4/S366	8022848	10.42	WAK5-1,5-WAS5/S74	8006802	10.43
WAK4-1-WAS4/S398	8017320	10.42	X WAK5-1,5-WAS5/S90	8006799	10.43
WAK4-1-WAS4/S74	8006737	10.42	WAK5-1,5-WAS5/XOR	8006800	10.43
X WAK4-1-WAS4/S90	8006732	10.42	X WAK5-10/P00	8007077	4.2
X WAK4-1-WAS4/XOR	8006733	10.42	WAK5-10/S366	8019961	4.2
X WAK4-2/P00	8007046	4.1	WAK5-10/S398	8019684	4.2
WAK4-2/S366	8019947	4.1	WAK5-10/S74	8007081	4.2
WAK4-2/S398	8017523	4.1	WAK5-10/S90	8007078	4.2
X WAK4-2/S74	8007052	4.1	WAK5-10/XOR	8007079	4.2
X WAK4-2/S90	8007047	4.1	X WAK5-1-WAS5/P00	8006773	10.43
X WAK4-2/XOR	8007048	4.1	WAK5-1-WAS5/S366	8022855	10.43
X WAK4-2-WAS4/P00	8006738	10.42	WAK5-1-WAS5/S398	8016479	10.43
WAK4-2-WAS4/S366	8022850	10.42	WAK5-1-WAS5/S74	8006777	10.43
WAK4-2-WAS4/S398	8017322	10.42	X WAK5-1-WAS5/S90	8006774	10.43
WAK4-2-WAS4/S74	8006744	10.42	WAK5-1-WAS5/XOR	8006775	10.43
X WAK4-2-WAS4/S90	8006739	10.42	X WAK5-2/P00	8007067	4.2
WAK4-2-WAS4/XOR	8006740	10.42	WAK5-2/S366	8019959	4.2
X WAK4-5/P00	8007053	4.1	WAK5-2/S398	8019963	4.2
WAK4-5/S366	8019957	4.1	WAK5-2/S74	8007071	4.2
WAK4-5/S398	8017313	4.1	WAK5-2/S90	8007068	4.2
X WAK4-5/S74	8007059	4.1	WAK5-2/XOR	8007069	4.2
X WAK4-5/S90	8007054	4.1	WAK5-2-WAS5/P00	8006778	10.43
X WAK4-5/XOR	8007055	4.1	WAK5-2-WAS5/S366	8022857	10.43
X WAK4-5-WAS4/P00	8006745	10.42	WAK5-2-WAS5/S398	8016480	10.43
WAK4-5-WAS4/S366	8022851	10.42	WAK5-2-WAS5/S74	8006782	10.43
WAK4-5-WAS4/S398	8017522	10.42	X WAK5-2-WAS5/S90	8006779	10.43
WAK4-5-WAS4/S74	8006751	10.42	WAK5-2-WAS5/XOR	8006780	10.43
X WAK4-5-WAS4/S90	8006746	10.42	X WAK5-5/P00	8007072	4.2
X WAK4-5-WAS4/XOR	8006747	10.42	WAK5-5/S366	8019960	4.2
WAK4P2-10/P00	8007264	4.5	WAK5-5/S398	8017928	4.2
WAK4P2-10/S366	8019974	4.5	WAK5-5/S74	8007076	4.2
WAK4P2-10/S398	8019977	4.5	WAK5-5/S90	8007073	4.2
WAK4P2-10/S74	8007270	4.5	WAK5-5/XOR	8007074	4.2
WAK4P2-10/S90	8007265	4.5	WAK5-5-WAS5/P00	8006783	10.43
WAK4P2-10/XOR	8007266	4.5	WAK5-5-WAS5/S366	8022858	10.43
X WAK4P2-2/P00	8007250	4.5	WAK5-5-WAS5/S398	8017371	10.43
WAK4P2-2/S366	8019972	4.5	WAK5-5-WAS5/S74	8006787	10.43
WAK4P2-2/S398	8019975	4.5	X WAK5-5-WAS5/S90	8006784	10.43
WAK4P2-2/S74	8007256	4.5	WAK5-5-WAS5/XOR	8006785	10.43
WAK4P2-2/S90	8007251	4.5	WAK6-10/P00	8007023	4.2
WAK4P2-2/XOR	8007252	4.5	WAK6-10/S90	8007024	4.2
WAK4P2-5/P00	8007257	4.5	WAK6-2/P00	8007019	4.2
WAK4P2-5/S366	8019973	4.5	WAK6-2/S90	8007020	4.2
WAK4P2-5/S398	8019976	4.5	WAK6-5/P00	8007021	4.2
WAK4P2-5/S74	8007263	4.5	WAK6-5/S90	8007022	4.2
WAK4P2-5/S90	8007258	4.5	WAK8.005-10/S1117	8031292	4.3
WAK4P2-5/XOR	8007259	4.5	WAK8.005-2/S1117	8031290	4.3
WAK5-0,3-WAS5/P00	8006788	10.43	WAK8.005-5/S1117	8031291	4.3
WAK5-0,3-WAS5/S366	8022853	10.43	WAK8-0,3-WAS8/P00	8022862	10.44
WAK5-0,3-WAS5/S398	8017903	10.43	WAK8-0,3-WAS8/S366	8022868	10.44
WAK5-0,3-WAS5/S74	8006792	10.43	WAK8-0,6-WAS8/P00	8022863	10.44
WAK5-0,3-WAS5/S90	8006789	10.43	WAK8-0,6-WAS8/S366	8022869	10.44
WAK5-0,3-WAS5/XOR	8006790	10.43	WAK8-1,5-WAS8/P00	8022864	10.44

STAND: 07.2005

**X 24-h-Lieferservice**

Typenbezeichnung	Ident-Nr.	Seite	Typenbezeichnung	Ident-Nr.	Seite
WAK8-1,5-WAS8/S366	8022871	10.44	WAKS4.5-5-WASS4.5/P00	8022894	10.47
WAK8-10/P00	8007029	4.3	WAKS4.5-5-WASS4.5/S366	8022702	10.47
WAK8-10/S366	8019965	4.3	WAKS4-0,3-WASS4/P00	8006683	10.46
WAK8-10/S90	8007030	4.3	WAKS4-0,3-WASS4/S366	8022884	10.46
WAK8-1-WAS8/P00	8019131	10.44	WAKS4-0,6-WASS4/P00	8006685	10.46
WAK8-1-WAS8/S366	8022870	10.44	WAKS4-0,6-WASS4/S366	8022885	10.46
WAK8-2/P00	8007025	4.3	WAKS4-1,5-WASS4/P00	8006687	10.46
WAK8-2/S366	8019962	4.3	WAKS4-1,5-WASS4/S366	8022887	10.46
WAK8-2/S90	8007026	4.3	WAKS4-10/P00	8006660	4.6
WAK8-2-WAS8/P00	8022865	10.44	X WAKS4-10/S366	8019166	4.6
WAK8-2-WAS8/S366	8022872	10.44	WAKS4-1-WASS4/P00	8006677	10.46
WAK8-5/P00	8007027	4.3	WAKS4-1-WASS4/S366	8022886	10.46
WAK8-5/S366	8019964	4.3	X WAKS4-2/S366	8019164	4.6
WAK8-5/S90	8007028	4.3	WAKS4-2-P00	8006656	4.6
WAK8-5-WAS8/P00	8022866	10.44	X WAKS4-2-WASS4/P00	8006679	10.46
WAK8-5-WAS8/S366	8022873	10.44	WAKS4-2-WASS4/S366	8022736	10.46
WAKL3-10/P00	8016719	4.10	WAKS4-5/P00	8006658	4.6
X WAKL3-2/P00	8009028	4.10	X WAKS4-5/S366	8019165	4.6
WAKL3-5/P00	8018915	4.10	X WAKS4-5-WASS4/P00	8006681	10.46
WAKL4-10/P00	8016194	4.10	WAKS4-5-WASS4/S366	8022577	10.46
WAKL4-2/P00	8019328	4.10	WAKS8-0,3-WASS8/P00	8022897	10.48
WAKL4-5/P00	8009034	4.10	WAKS8-0,3-WASS8/S366	8022904	10.48
WAKS12-10/P00	8028495	4.8	WAKS8-0,6-WASS8/P00	8022898	10.48
WAKS12-10/S366	8028498	4.8	WAKS8-0,6-WASS8/S366	8022905	10.48
WAKS12-2/P00	8028493	4.8	WAKS8-1,5-WASS8/P00	8022900	10.48
WAKS12-2/S366	8028496	4.8	WAKS8-1,5-WASS8/S366	8022906	10.48
WAKS12-5/P00	8028494	4.8	WAKS8-10/P00	8019175	4.7
WAKS12-5/S366	8028497	4.8	WAKS8-10/S366	8019178	4.7
WAKS3-0,3-WASS3/P00	8006671	10.45	WAKS8-1-WASS8/P00	8022899	10.48
WAKS3-0,3-WASS3/S366	8022877	10.45	WAKS8-1-WASS8/S366	8020248	10.48
WAKS3-0,6-WASS3/P00	8006673	10.45	WAKS8-2/P00	8019173	4.7
WAKS3-0,6-WASS3/S366	8022878	10.45	WAKS8-2/S366	8019176	4.7
WAKS3-1,5-WASS3/P00	8006675	10.45	WAKS8-2-WASS8/P00	8022901	10.48
WAKS3-1,5-WASS3/S366	8022880	10.45	WAKS8-2-WASS8/S366	8022810	10.48
WAKS3-10/P00	8006654	4.6	WAKS8-5/P00	8019174	4.7
WAKS3-10/S366	8019163	4.6	X WAKS8-5/S366	8019177	4.7
WAKS3-1-WASS3/P00	8006665	10.45	WAKS8-5-WASS8/P00	8022902	10.48
WAKS3-1-WASS3/S366	8022879	10.45	WAKS8-5-WASS8/S366	8022574	10.48
WAKS3-2/P00	8006650	4.6	WAS12-10/P00	8027596	4.29
WAKS3-2/S366	8019161	4.6	WAS12-10/S366	8027599	4.29
WAKS3-2-WASS3/P00	8006667	10.45	WAS12-2/P00	8027594	4.29
WAKS3-2-WASS3/S366	8022881	10.45	WAS12-2/S366	8027597	4.29
WAKS3-5/P00	8006652	4.6	WAS12-5/P00	8027595	4.29
WAKS3-5/S366	8019162	4.6	WAS12-5/S366	8027598	4.29
WAKS3-5-WASS3/P00	8006669	10.45	WAS3-10/P00	8007092	4.27
WAKS3-5-WASS3/S366	8022882	10.45	WAS3-10/S366	8019982	4.27
WAKS4.5-0,3-WASS4.5/P00	8022889	10.47	WAS3-10/S398	8019984	4.27
WAKS4.5-0,3-WASS4.5/S366	8022703	10.47	WAS3-10/S74	8007096	4.27
WAKS4.5-0,6-WASS4.5/P00	8022890	10.47	X WAS3-10/S90	8007093	4.27
WAKS4.5-0,6-WASS4.5/S366	8022704	10.47	WAS3-10/XOR	8007094	4.27
WAKS4.5-1,5-WASS4.5/P00	8022892	10.47	WAS3-2/P00	8007082	4.27
WAKS4.5-1,5-WASS4.5/S366	8022705	10.47	WAS3-2/S366	8019980	4.27
WAKS4.5-10/P00	8019169	4.7	WAS3-2/S398	8019983	4.27
WAKS4.5-10/S366	8019172	4.7	WAS3-2/S74	8007086	4.27
WAKS4.5-1-WASS4.5/P00	8022891	10.47	X WAS3-2/S90	8007083	4.27
WAKS4.5-1-WASS4.5/S366	8022699	10.47	WAS3-2/XOR	8007084	4.27
WAKS4.5-2/P00	8019167	4.7	WAS3-5/P00	8007087	4.27
WAKS4.5-2/S366	8019170	4.7	WAS3-5/S366	8019981	4.27
WAKS4.5-2-WASS4.5/P00	8022893	10.47	WAS3-5/S398	8019985	4.27
WAKS4.5-2-WASS4.5/S366	8022700	10.47	WAS3-5/S74	8007091	4.27
WAKS4.5-5/P00	8019168	4.7	X WAS3-5/S90	8007088	4.27
WAKS4.5-5/S366	8019171	4.7	WAS3-5/XOR	8007089	4.27

STAND: 07.2005



**X 24-h-Lieferservice**

Typenbezeichnung	Ident-Nr.	Seite	Typenbezeichnung	Ident-Nr.	Seite
WAS4-0,3-2FKM3/S89/P00	8012653	11.15	WAS4-2-2FKM3/S89/S398	auf Anfrage	11.15
WAS4-0,3-2FKM3/S89/S366	auf Anfrage	11.15	WAS4-2-2FKM3/S89/S74	8012675	11.15
WAS4-0,3-2FKM3/S89/S398	auf Anfrage	11.15	WAS4-2-2FKM3/S89/XOR	8012669	11.15
WAS4-0,3-2FKM3/S89/S74	8012671	11.15	WAS4-2-2FKM3P3/S89/P00	auf Anfrage	11.16
WAS4-0,3-2FKM3/S89/S90	8012659	11.15	WAS4-2-2FKM3P3/S89/S366	auf Anfrage	11.16
WAS4-0,3-2FKM3/S89/XOR	8012665	11.15	WAS4-2-2FKM3P3/S89/S398	auf Anfrage	11.16
WAS4-0,3-2FKM3P3/S89/P00	auf Anfrage	11.16	WAS4-2-2FKM3P3/S89/S74	auf Anfrage	11.16
WAS4-0,3-2FKM3P3/S89/S366	auf Anfrage	11.16	WAS4-2-2FKM3P3/S89/S90	8012663	11.15
WAS4-0,3-2FKM3P3/S89/S398	auf Anfrage	11.16	WAS4-2-2FKM3P3/S89/S90	auf Anfrage	11.16
WAS4-0,3-2FKM3P3/S89/S74	auf Anfrage	11.16	WAS4-2-2FKM3P3/S89/XOR	auf Anfrage	11.16
WAS4-0,3-2FKM3P3/S89/S90	auf Anfrage	11.16	X WAS4-5/P00	8007104	4.27
WAS4-0,3-2FKM3P3/S89/XOR	auf Anfrage	11.16	WAS4-5/S366	8019987	4.27
WAS4-0,6-2FKM3/S89/P00	8012654	11.15	WAS4-5/S398	8019703	4.27
WAS4-0,6-2FKM3/S89/S366	auf Anfrage	11.15	WAS4-5/S74	8007110	4.27
WAS4-0,6-2FKM3/S89/S398	auf Anfrage	11.15	X WAS4-5/S90	8007105	4.27
WAS4-0,6-2FKM3/S89/S74	8012672	11.15	X WAS4-5/XOR	8007106	4.27
WAS4-0,6-2FKM3/S89/S90	8012660	11.15	WAS4-5-2FKM3/S89/P00	8012658	11.15
WAS4-0,6-2FKM3/S89/XOR	8012666	11.15	WAS4-5-2FKM3/S89/S366	auf Anfrage	11.15
WAS4-0,6-2FKM3P3/S89/P00	auf Anfrage	11.16	WAS4-5-2FKM3/S89/S398	auf Anfrage	11.15
WAS4-0,6-2FKM3P3/S89/S366	auf Anfrage	11.16	WAS4-5-2FKM3/S89/S74	8012676	11.15
WAS4-0,6-2FKM3P3/S89/S398	auf Anfrage	11.16	WAS4-5-2FKM3/S89/S90	8012664	11.15
WAS4-0,6-2FKM3P3/S89/S74	8015522	11.16	WAS4-5-2FKM3/S89/XOR	8012670	11.15
WAS4-0,6-2FKM3P3/S89/S74	8015523	11.16	WAS4-5-2FKM3P3/S89/P00	auf Anfrage	11.16
WAS4-0,6-2FKM3P3/S89/S90	auf Anfrage	11.16	WAS4-5-2FKM3P3/S89/S366	auf Anfrage	11.16
WAS4-0,6-2FKM3P3/S89/S90	auf Anfrage	11.16	WAS4-5-2FKM3P3/S89/S74	auf Anfrage	11.16
WAS4-0,6-2FKM3P3/S89/XOR	auf Anfrage	11.16	WAS4-5-2FKM3P3/S89/S90	auf Anfrage	11.16
WAS4-1,5-2FKM3/S89/P00	8012656	11.15	WAS4-5-2FKM3P3/S89/XOR	auf Anfrage	11.16
WAS4-1,5-2FKM3/S89/S366	auf Anfrage	11.15	WAS4-7/S398	8023305	10.72
WAS4-1,5-2FKM3/S89/S398	auf Anfrage	11.15	WAS5-10/P00	8007128	4.28
WAS4-1,5-2FKM3/S89/S74	8012674	11.15	WAS5-10/S366	8019992	4.28
WAS4-1,5-2FKM3/S89/S90	8012662	11.15	WAS5-10/S398	8019185	4.28
WAS4-1,5-2FKM3/S89/XOR	8012668	11.15	WAS5-10/S74	8007132	4.28
WAS4-1,5-2FKM3P3/S89/P00	auf Anfrage	11.16	WAS5-10/S90	8007129	4.28
WAS4-1,5-2FKM3P3/S89/S366	auf Anfrage	11.16	WAS5-10/XOR	8007130	4.28
WAS4-1,5-2FKM3P3/S89/S398	auf Anfrage	11.16	WAS5-2/P00	8007118	4.28
WAS4-1,5-2FKM3P3/S89/S74	auf Anfrage	11.16	WAS5-2/S366	8019990	4.28
WAS4-1,5-2FKM3P3/S89/S90	auf Anfrage	11.16	WAS5-2/S398	8019993	4.28
WAS4-1,5-2FKM3P3/S89/XOR	auf Anfrage	11.16	WAS5-2/S74	8007122	4.28
X WAS4-10/P00	8007111	4.27	WAS5-2/S90	8007119	4.28
WAS4-10/S366	8019988	4.27	WAS5-2/XOR	8007120	4.28
WAS4-10/S398	8019704	4.27	WAS5-5/P00	8007123	4.28
WAS4-10/S74	8007117	4.27	WAS5-5/S366	8019991	4.28
X WAS4-10/S90	8007112	4.27	WAS5-5/S398	8019994	4.28
X WAS4-10/XOR	8007113	4.27	WAS5-5/S74	8007127	4.28
WAS4-1-2FKM3/S89/P00	8012655	11.15	WAS5-5/S90	8007124	4.28
WAS4-1-2FKM3/S89/S366	auf Anfrage	11.15	WAS5-5/XOR	8007125	4.28
WAS4-1-2FKM3/S89/S398	auf Anfrage	11.15	WAS6-10/P00	8007011	4.28
WAS4-1-2FKM3/S89/S74	8012673	11.15	WAS6-10/S90	8007012	4.28
WAS4-1-2FKM3/S89/S90	8012661	11.15	WAS6-2/P00	8007007	4.28
WAS4-1-2FKM3/S89/XOR	8012667	11.15	WAS6-2/S90	8007008	4.28
WAS4-1-2FKM3P3/S89/P00	auf Anfrage	11.16	WAS6-5/P00	8007009	4.28
WAS4-1-2FKM3P3/S89/S366	auf Anfrage	11.16	WAS6-5/S90	8007010	4.28
WAS4-1-2FKM3P3/S89/S398	auf Anfrage	11.16	WAS8-10/P00	8007017	4.29
WAS4-1-2FKM3P3/S89/S90	auf Anfrage	11.16	WAS8-10/S366	8019997	4.29
WAS4-1-2FKM3P3/S89/XOR	8015710	11.16	WAS8-10/S90	8007018	4.29
X WAS4-2/P00	8007097	4.27	WAS8-2/P00	8007013	4.29
WAS4-2/S366	8019986	4.27	WAS8-2/S366	8019995	4.29
WAS4-2/S398	8019989	4.27	WAS8-2/S90	8007014	4.29
WAS4-2/S74	8007103	4.27	WAS8-5/P00	8007015	4.29
X WAS4-2/S90	8007098	4.27	WAS8-5/S366	8019996	4.29
X WAS4-2/XOR	8007099	4.27	WAS8-5/S90	8007016	4.29
WAS4-2-2FKM3/S89/P00	8012657	11.15			
WAS4-2-2FKM3/S89/S366	auf Anfrage	11.15			

STAND: 07.2005

**X 24-h-Lieferservice**

Typenbezeichnung	Ident-Nr.	Seite	Typenbezeichnung	Ident-Nr.	Seite
WASL3-10/P00	8025637	4.34	WKP3-0,3-WAS3/S74	8007804	10.29
WASL3-2/P00	8025635	4.34	WKP3-0,3-WAS3/S77/S398	8023887	10.29
WASL3-5/P00	8025636	4.34	WKP3-0,3-WAS3/S90	8007802	10.29
WASL4-10/P00	8025640	4.34	WKP3-0,3-WAS3/XOR	8007803	10.29
WASL4-2/P00	8025638	4.34	WKP3-0,6-SP3/P00	8022668	10.9
WASL4-5/P00	8025639	4.34	WKP3-0,6-SP3/S366	8022721	10.9
WASS12-10/P00	8028490	4.32	WKP3-0,6-SP3/S74	8022688	10.9
WASS12-10/S366	8028492	4.32	WKP3-0,6-SP3/S77/S398	8024099	10.9
WASS12-2/P00	8028457	4.32	WKP3-0,6-SP3/S90	8022674	10.9
WASS12-2/S366	8028458	4.32	WKP3-0,6-SP3/XOR	8022681	10.9
WASS12-5/P00	8028489	4.32	WKP3-0,6-WAS3/P00	8007805	10.29
WASS12-5/S366	8028491	4.32	WKP3-0,6-WAS3/S366	8023881	10.29
WASS3-10/P00	8006639	4.30	WKP3-0,6-WAS3/S74	8007808	10.29
WASS3-10/S366	8019145	4.30	WKP3-0,6-WAS3/S77/S398	8023888	10.29
WASS3-2/P00	8006635	4.30	WKP3-0,6-WAS3/S90	8007806	10.29
WASS3-2/S366	8019143	4.30	WKP3-0,6-WAS3/XOR	8007807	10.29
WASS3-5/P00	8006637	4.30	WKP3-1,5-SP3/P00	8022670	10.9
WASS3-5/S366	8019144	4.30	WKP3-1,5-SP3/S366	8022723	10.9
WASS4.5-10/P00	8019151	4.31	WKP3-1,5-SP3/S74	8022690	10.9
WASS4.5-10/S366	8019154	4.31	WKP3-1,5-SP3/S77/S398	8024101	10.9
WASS4.5-2/P00	8019149	4.31	WKP3-1,5-SP3/S90	8022676	10.9
WASS4.5-2/S366	8019152	4.31	WKP3-1,5-SP3/XOR	8022683	10.9
WASS4.5-5/P00	8019150	4.31	WKP3-1,5-WAS3/P00	8007809	10.29
WASS4.5-5/S366	8019153	4.31	WKP3-1,5-WAS3/S366	8023883	10.29
WASS4-10/P00	8006645	4.30	WKP3-1,5-WAS3/S74	8007812	10.29
WASS4-10/S366	8019148	4.30	WKP3-1,5-WAS3/S77/S398	8023890	10.29
WASS4-2/P00	8006641	4.30	WKP3-1,5-WAS3/S90	8007810	10.29
WASS4-2/S366	8019146	4.30	WKP3-1,5-WAS3/XOR	8007811	10.29
WASS4-5/P00	8006643	4.30	WKP3-10/P00	8007321	3.9
WASS4-5/S366	8019147	4.30	WKP3-10/S366	8023431	3.9
WASS8-10/P00	8019157	4.31	WKP3-10/S74	8007324	3.9
WASS8-10/S366	8019160	4.31	WKP3-10/S77/S398	8023434	3.9
WASS8-2/P00	8019155	4.31	X WKP3-10/S90	8007322	3.9
WASS8-2/S366	8019158	4.31	WKP3-10/XOR	8007323	3.9
WASS8-5/P00	8019156	4.31	WKP3-1-SP3/P00	8022669	10.9
WASS8-5/S366	8019159	4.31	WKP3-1-SP3/S366	8022722	10.9
WKM20-10M	6915205	6.4	WKP3-1-SP3/S74	8022689	10.9
WKM20-2M	6915203	6.4	WKP3-1-SP3/S77/S398	8024100	10.9
WKM20-5M	6915204	6.4	WKP3-1-SP3/S90	8022675	10.9
WKM30-10M	6915215	6.4	WKP3-1-SP3/XOR	8022682	10.9
WKM30-2M	6913308	6.4	WKP3-1-WAS3/P00	8007790	10.29
WKM30-5M	6915214	6.4	WKP3-1-WAS3/S366	8023882	10.29
WKM31-10M	6915226	6.5	WKP3-1-WAS3/S74	8023729	10.29
WKM31-2M	6915224	6.5	WKP3-1-WAS3/S77/S398	8023889	10.29
WKM31-5M	6915225	6.5	WKP3-1-WAS3/S90	8007791	10.29
WKM40-10M	6915238	6.5	WKP3-1-WAS3/XOR	8007792	10.29
WKM40-2M	6915236	6.5	WKP3-2/P00	8007313	3.9
WKM40-5M	6915237	6.5	WKP3-2/S366	8023429	3.9
WKM50-10M	6604222	6.6	WKP3-2/S74	8007316	3.9
WKM50-2M	6915245	6.6	WKP3-2/S77/S398	8023432	3.9
WKM50-5M	6914980	6.6	X WKP3-2/S90	8007314	3.9
WKM61-10M	6915252	6.6	WKP3-2/XOR	8007315	3.9
WKM61-2M	6915250	6.6	WKP3-2-SP3/P00	8022671	10.9
WKM61-5M	6915251	6.6	WKP3-2-SP3/S366	8022724	10.9
WKP3-0,3-SP3/P00	8022667	10.9	WKP3-2-SP3/S74	8022691	10.9
WKP3-0,3-SP3/S366	8022720	10.9	WKP3-2-SP3/S77/S398	8024102	10.9
WKP3-0,3-SP3/S74	8022687	10.9	WKP3-2-SP3/S90	8022677	10.9
WKP3-0,3-SP3/S77/S398	8024098	10.9	WKP3-2-SP3/XOR	8022684	10.9
WKP3-0,3-SP3/S90	8017477	10.9	WKP3-2-WAS3/P00	8007793	10.29
WKP3-0,3-SP3/XOR	8022680	10.9	WKP3-2-WAS3/S366	8023884	10.29
WKP3-0,3-WAS3/P00	8007801	10.29	WKP3-2-WAS3/S74	8007796	10.29
WKP3-0,3-WAS3/S366	8023880	10.29	WKP3-2-WAS3/S77/S398	8023891	10.29

STAND: 07.2005

**X 24-h-Lieferservice**

Typenbezeichnung	Ident-Nr.	Seite	Typenbezeichnung	Ident-Nr.	Seite
WKP3-2-WAS3/S90	8007794	10.29	WKP3P2-1-SP3/P00	8025373	10.15
WKP3-2-WAS3/XOR	8007795	10.29	WKP3P2-1-SP3/S366	8025401	10.15
WKP3-5/P00	8007317	3.9	WKP3P2-1-SP3/S74	8025394	10.15
WKP3-5/S366	8023430	3.9	WKP3P2-1-SP3/S77/S398	8025408	10.15
WKP3-5/S74	8007320	3.9	WKP3P2-1-SP3/S90	8025380	10.15
WKP3-5/S77/S398	8023433	3.9	WKP3P2-1-SP3/XOR	8025387	10.15
X WKP3-5/S90	8007318	3.9	WKP3P2-1-WAS3/P00	8023750	10.35
WKP3-5/XOR	8007319	3.9	WKP3P2-1-WAS3/S366	8023969	10.35
WKP3-5-SP3/P00	8022672	10.9	WKP3P2-1-WAS3/S74	8022012	10.35
WKP3-5-SP3/S366	8022725	10.9	WKP3P2-1-WAS3/S77/S398	8023976	10.35
WKP3-5-SP3/S74	8022692	10.9	WKP3P2-1-WAS3/S90	8014008	10.35
WKP3-5-SP3/S77/S398	8024103	10.9	WKP3P2-1-WAS3/XOR	8023758	10.35
WKP3-5-SP3/S90	8022678	10.9	WKP3P2-2/P00	8010339	3.13
WKP3-5-SP3/XOR	8022685	10.9	WKP3P2-2/S366	8023460	3.13
WKP3-5-WAS3/P00	8007797	10.29	WKP3P2-2/S74	8010342	3.13
WKP3-5-WAS3/S366	8023885	10.29	WKP3P2-2/S77/S398	8023463	3.13
WKP3-5-WAS3/S74	8007800	10.29	X WKP3P2-2/S90	8010340	3.13
WKP3-5-WAS3/S77/S398	8023892	10.29	WKP3P2-2/XOR	8010341	3.13
WKP3-5-WAS3/S90	8007798	10.29	WKP3P2-2-SP3/P00	8025375	10.15
WKP3-5-WAS3/XOR	8007799	10.29	WKP3P2-2-SP3/S366	8025403	10.15
WKP3P2-0,3-SP3/P00	8025371	10.15	WKP3P2-2-SP3/S74	8025396	10.15
WKP3P2-0,3-SP3/S366	8025399	10.15	WKP3P2-2-SP3/S77/S398	8025410	10.15
WKP3P2-0,3-SP3/S74	8025392	10.15	WKP3P2-2-SP3/S90	8025382	10.15
WKP3P2-0,3-SP3/S77/S398	8025406	10.15	WKP3P2-2-SP3/XOR	8025389	10.15
WKP3P2-0,3-SP3/S90	8025378	10.15	WKP3P2-2-WAS3/P00	8023752	10.35
WKP3P2-0,3-SP3/XOR	8025385	10.15	WKP3P2-2-WAS3/S366	8023971	10.35
WKP3P2-0,3-WAS3/P00	8023748	10.35	WKP3P2-2-WAS3/S74	8015312	10.35
WKP3P2-0,3-WAS3/S366	8023967	10.35	WKP3P2-2-WAS3/S77/S398	8023978	10.35
WKP3P2-0,3-WAS3/S74	8023763	10.35	WKP3P2-2-WAS3/S90	8015396	10.35
WKP3P2-0,3-WAS3/S77/S398	8023974	10.35	WKP3P2-2-WAS3/XOR	8023760	10.35
WKP3P2-0,3-WAS3/S90	8014006	10.35	WKP3P2-5/P00	8010343	3.13
WKP3P2-0,3-WAS3/XOR	8023757	10.35	WKP3P2-5/S366	8023461	3.13
WKP3P2-0,6-SP3/P00	8025372	10.15	WKP3P2-5/S74	8010346	3.13
WKP3P2-0,6-SP3/S366	8025400	10.15	WKP3P2-5/S77/S398	8023464	3.13
WKP3P2-0,6-SP3/S74	8025393	10.15	WKP3P2-5/S90	8010344	3.13
WKP3P2-0,6-SP3/S77/S398	8025407	10.15	WKP3P2-5/XOR	8010345	3.13
WKP3P2-0,6-SP3/S90	8025379	10.15	WKP3P2-5-SP3/P00	8025376	10.15
WKP3P2-0,6-SP3/XOR	8025386	10.15	WKP3P2-5-SP3/S366	8025404	10.15
WKP3P2-0,6-WAS3/P00	8023749	10.35	WKP3P2-5-SP3/S74	8025397	10.15
WKP3P2-0,6-WAS3/S366	8023968	10.35	WKP3P2-5-SP3/S77/S398	8025411	10.15
WKP3P2-0,6-WAS3/S74	8013441	10.35	WKP3P2-5-SP3/S90	8025383	10.15
WKP3P2-0,6-WAS3/S77/S398	8023975	10.35	WKP3P2-5-SP3/XOR	8025390	10.15
WKP3P2-0,6-WAS3/S90	8014007	10.35	WKP3P2-5-WAS3/P00	8023753	10.35
WKP3P2-0,6-WAS3/XOR	8017552	10.35	WKP3P2-5-WAS3/S366	8023972	10.35
WKP3P2-1,5-SP3/P00	8025374	10.15	WKP3P2-5-WAS3/S74	8023764	10.35
WKP3P2-1,5-SP3/S366	8025402	10.15	WKP3P2-5-WAS3/S77/S398	8023979	10.35
WKP3P2-1,5-SP3/S74	8025395	10.15	WKP3P2-5-WAS3/S90	8023755	10.35
WKP3P2-1,5-SP3/S77/S398	8025409	10.15	WKP3P2-5-WAS3/XOR	8023761	10.35
WKP3P2-1,5-SP3/S90	8025381	10.15	WKP4-0,3-SP4/P00	8023638	10.10
WKP3P2-1,5-SP3/XOR	8025388	10.15	WKP4-0,3-SP4/S77/S366	8024105	10.10
WKP3P2-1,5-WAS3/P00	8023751	10.35	WKP4-0,3-SP4/S77/S398	8024112	10.10
WKP3P2-1,5-WAS3/S366	8023970	10.35	WKP4-0,3-SP4/S90	8023645	10.10
WKP3P2-1,5-WAS3/S74	8022013	10.35	WKP4-0,3-SP4/XOR	8023652	10.10
WKP3P2-1,5-WAS3/S77/S398	8023977	10.35	WKP4-0,3-WAS4/P00	8007819	10.30
WKP3P2-1,5-WAS3/S90	8014313	10.35	WKP4-0,3-WAS4/S77/S366	8023894	10.30
WKP3P2-1,5-WAS3/XOR	8023759	10.35	WKP4-0,3-WAS4/S77/S398	8023901	10.30
WKP3P2-10/P00	8010347	3.13	WKP4-0,3-WAS4/S90	8007820	10.30
WKP3P2-10/S366	8023462	3.13	WKP4-0,3-WAS4/XOR	8009524	10.30
WKP3P2-10/S74	8010350	3.13	WKP4-0,6-SP4/P00	8023639	10.10
WKP3P2-10/S77/S398	8023465	3.13	WKP4-0,6-SP4/S77/S366	8024106	10.10
X WKP3P2-10/S90	8010348	3.13	WKP4-0,6-SP4/S77/S398	8024113	10.10
WKP3P2-10/XOR	8010349	3.13	WKP4-0,6-SP4/S90	8023646	10.10

STAND: 07.2005

**X 24-h-Lieferservice**

Typenbezeichnung	Ident-Nr.	Seite	Typenbezeichnung	Ident-Nr.	Seite
WKP4-0,6-SP4/XOR	8023653	10.10	WKP4P2-0,3-SP4/S77/S366	8025434	10.16
WKP4-0,6-WAS4/P00	8007821	10.30	WKP4P2-0,3-SP4/S77/S398	8025441	10.16
WKP4-0,6-WAS4/S77/S366	8023895	10.30	WKP4P2-0,3-SP4/S90	8025420	10.16
WKP4-0,6-WAS4/S77/S398	8023902	10.30	WKP4P2-0,3-SP4/XOR	8025427	10.16
WKP4-0,6-WAS4/S90	8007822	10.30	WKP4P2-0,3-WAS4/P00	8023981	10.36
WKP4-0,6-WAS4/XOR	8009525	10.30	WKP4P2-0,3-WAS4/S77/S366	8023999	10.36
WKP4-1,5-SP4/P00	8023641	10.10	WKP4P2-0,3-WAS4/S77/S398	8024006	10.36
WKP4-1,5-SP4/S77/S366	8024108	10.10	WKP4P2-0,3-WAS4/S90	8023988	10.36
WKP4-1,5-SP4/S77/S398	8024115	10.10	WKP4P2-0,3-WAS4/XOR	8023992	10.36
WKP4-1,5-SP4/S90	8023648	10.10	WKP4P2-0,6-SP4/P00	8025414	10.16
WKP4-1,5-SP4/XOR	8023655	10.10	WKP4P2-0,6-SP4/S77/S366	8025435	10.16
WKP4-1,5-WAS4/P00	8007823	10.30	WKP4P2-0,6-SP4/S77/S398	8025442	10.16
WKP4-1,5-WAS4/S77/S366	8023897	10.30	WKP4P2-0,6-SP4/S90	8025421	10.16
WKP4-1,5-WAS4/S77/S398	8023904	10.30	WKP4P2-0,6-SP4/XOR	8025428	10.16
WKP4-1,5-WAS4/S90	8007824	10.30	WKP4P2-0,6-WAS4/P00	8023982	10.36
WKP4-1,5-WAS4/XOR	8009526	10.30	WKP4P2-0,6-WAS4/S77/S366	8024000	10.36
WKP4-10/P00	8007329	3.9	WKP4P2-0,6-WAS4/S77/S398	8024007	10.36
WKP4-10/S77/S366	8023437	3.9	WKP4P2-0,6-WAS4/S90	8023989	10.36
WKP4-10/S77/S398	8023440	3.9	WKP4P2-0,6-WAS4/XOR	8023993	10.36
WKP4-10/S90	8007330	3.9	WKP4P2-1,5-SP4/P00	8025416	10.16
WKP4-10/XOR	8009419	3.9	WKP4P2-1,5-SP4/S77/S366	8025437	10.16
WKP4-1-SP4/P00	8023640	10.10	WKP4P2-1,5-SP4/S77/S398	8025444	10.16
WKP4-1-SP4/S77/S366	8024107	10.10	WKP4P2-1,5-SP4/S90	8025423	10.16
WKP4-1-SP4/S77/S398	8024114	10.10	WKP4P2-1,5-SP4/XOR	8025430	10.16
WKP4-1-SP4/S90	8023647	10.10	WKP4P2-1,5-WAS4/P00	8023984	10.36
WKP4-1-SP4/XOR	8023654	10.10	WKP4P2-1,5-WAS4/S77/S366	8024002	10.36
WKP4-1-WAS4/P00	8007813	10.30	WKP4P2-1,5-WAS4/S77/S398	8024009	10.36
WKP4-1-WAS4/S77/S366	8023896	10.30	WKP4P2-1,5-WAS4/S90	8022587	10.36
WKP4-1-WAS4/S77/S398	8023903	10.30	WKP4P2-1,5-WAS4/XOR	8023995	10.36
WKP4-1-WAS4/S90	8007814	10.30	WKP4P2-10/P00	8010357	3.13
WKP4-1-WAS4/XOR	8009521	10.30	WKP4P2-10/S77/S366	8023468	3.13
WKP4-2/P00	8007325	3.9	WKP4P2-10/S77/S398	8023471	3.13
WKP4-2/S77/S366	8023435	3.9	WKP4P2-10/S90	8010358	3.13
WKP4-2/S77/S398	8023438	3.9	WKP4P2-10/XOR	8010359	3.13
X WKP4-2/S90	8007326	3.9	WKP4P2-1-SP4/P00	8025415	10.16
WKP4-2/XOR	8009417	3.9	WKP4P2-1-SP4/S77/S366	8025436	10.16
WKP4-2-SP4/P00	8023642	10.10	WKP4P2-1-SP4/S77/S398	8025443	10.16
WKP4-2-SP4/S77/S366	8024109	10.10	WKP4P2-1-SP4/S90	8025422	10.16
WKP4-2-SP4/S77/S398	8024116	10.10	WKP4P2-1-SP4/XOR	8025429	10.16
WKP4-2-SP4/S90	8023649	10.10	WKP4P2-1-WAS4/P00	8023983	10.36
WKP4-2-SP4/XOR	8023656	10.10	WKP4P2-1-WAS4/S77/S366	8024001	10.36
WKP4-2-WAS4/P00	8007815	10.30	WKP4P2-1-WAS4/S77/S398	8024008	10.36
WKP4-2-WAS4/S77/S366	8023898	10.30	WKP4P2-1-WAS4/XOR	8023994	10.36
WKP4-2-WAS4/S77/S398	8023905	10.30	WKP4P2-2/P00	8010351	3.13
WKP4-2-WAS4/S90	8007816	10.30	WKP4P2-2/S77/S366	8023466	3.13
WKP4-2-WAS4/XOR	8009522	10.30	WKP4P2-2/S77/S398	8023469	3.13
WKP4-5/P00	8007327	3.9	WKP4P2-2/S90	8010352	3.13
WKP4-5/S77/S366	8023436	3.9	WKP4P2-2/XOR	8010353	3.13
WKP4-5/S77/S398	8023439	3.9	WKP4P2-2-SP4/P00	8025417	10.16
WKP4-5/S90	8007328	3.9	WKP4P2-2-SP4/S77/S366	8025438	10.16
WKP4-5/XOR	8009418	3.9	WKP4P2-2-SP4/S77/S398	8025445	10.16
WKP4-5-SP4/P00	8023643	10.10	WKP4P2-2-SP4/S90	8025424	10.16
WKP4-5-SP4/S77/S366	8024110	10.10	WKP4P2-2-SP4/XOR	8025431	10.16
WKP4-5-SP4/S77/S398	8024117	10.10	WKP4P2-2-WAS4/P00	8023985	10.36
WKP4-5-SP4/S90	8023650	10.10	WKP4P2-2-WAS4/S77/S366	8024003	10.36
WKP4-5-SP4/XOR	8023657	10.10	WKP4P2-2-WAS4/S77/S398	8024010	10.36
WKP4-5-WAS4/P00	8007817	10.30	WKP4P2-2-WAS4/S90	8015589	10.36
WKP4-5-WAS4/S77/S366	8023899	10.30	WKP4P2-2-WAS4/S90	8017086	10.36
WKP4-5-WAS4/S77/S398	8023906	10.30	WKP4P2-2-WAS4/XOR	8023996	10.36
WKP4-5-WAS4/S90	8007818	10.30	WKP4P2-5/P00	8010354	3.13
WKP4-5-WAS4/XOR	8009523	10.30	WKP4P2-5/S77/S366	8023467	3.13
WKP4P2-0,3-SP4/P00	8025413	10.16	WKP4P2-5/S77/S398	8023470	3.13

STAND: 07.2005

X 24-h-Lieferservice

Typenbezeichnung	Ident-Nr.	Seite	Typenbezeichnung	Ident-Nr.	Seite
WKP4P2-5/S90	8010355	3.13	WSM50-2M	6915246	6.12
WKP4P2-5/XOR	8010356	3.13	WSM50-5M	6915247	6.12
WKP4P2-5-SP4/P00	8025418	10.16	WSM61-10M	6915258	6.12
WKP4P2-5-SP4/S77/S366	8025439	10.16	WSM61-2M	6915256	6.12
WKP4P2-5-SP4/S77/S398	8025446	10.16	WSM61-5M	6915257	6.12
WKP4P2-5-SP4/S90	8025425	10.16	WSM-RKM20-10M	6915267	10.89
WKP4P2-5-SP4/XOR	8025432	10.16	WSM-RKM20-2M	6915265	10.89
WKP4P2-5-WAS4/P00	8023986	10.36	WSM-RKM20-5M	6915266	10.89
WKP4P2-5-WAS4/S77/S366	8024004	10.36	WSM-RKM30-10M	6915277	10.90
WKP4P2-5-WAS4/S77/S398	8024011	10.36	WSM-RKM30-2M	6915275	10.90
WKP4P2-5-WAS4/S90	8023990	10.36	WSM-RKM30-5M	6915276	10.90
WKP4P2-5-WAS4/XOR	8023997	10.36	WSM-RKM40-10M	6915289	10.91
X WMKA14C	8017607	8.5	WSM-RKM40-2M	6915287	10.91
X WMKAU14.001-10/S1117	8019443	8.3	WSM-RKM40-5M	6915288	10.91
X WMKAU14.001-10/S1118	8019445	8.3	WSM-RKM50-10M	6915295	10.92
X WMKAU14.001-2/S1117	8019431	8.3	WSM-RKM50-2M	6915293	10.92
X WMKAU14.001-2/S1118	8018508	8.3	WSM-RKM50-5M	6915294	10.92
X WMKAU14.001-5/S1117	8019432	8.3	WSM-RKM61-10M	6915307	10.93
X WMKAU14.001-5/S1118	8019444	8.3	WSM-RKM61-2M	6915305	10.93
WMKAU14.003-10/S1117	8027232	8.3	WSM-RKM61-5M	6915306	10.93
WMKAU14.003-10/S1118	8027234	8.3	WSM-WKM20-10M	6915270	10.94
WMKAU14.003-2/S1117	8026802	8.3	WSM-WKM20-2M	6915268	10.94
WMKAU14.003-2/S1118	8026801	8.3	WSM-WKM20-5M	6915269	10.94
WMKAU14.003-5/S1117	8027231	8.3	WSM-WKM30-10M	6915280	10.95
WMKAU14.003-5/S1118	8027233	8.3	WSM-WKM30-2M	6915278	10.95
WMKAU19.001-10/S1117	8027236	8.4	WSM-WKM30-5M	6915279	10.95
WMKAU19.001-10/S1118	8027238	8.4	WSM-WKM40-10M	6915292	10.96
WMKAU19.001-2/S1117	8022166	8.4	WSM-WKM40-2M	6915290	10.96
WMKAU19.001-2/S1118	8022167	8.4	WSM-WKM40-5M	6915291	10.96
WMKAU19.001-5/S1117	8027235	8.4	WSM-WKM50-10M	6915298	10.97
WMKAU19.001-5/S1118	8027237	8.4	WSM-WKM50-2M	6915296	10.97
WMKC12C	8017156	9.15	WSM-WKM50-5M	6915297	10.97
WMKC12L	8017153	9.13	WSM-WKM61-10M	6915310	10.98
WMKC16C	8017155	9.15	WSM-WKM61-2M	6915308	10.98
WMKC16L	8017152	9.13	WSM-WKM61-5M	6915309	10.98
WMKC19C	8017154	9.16	WSP3-10/P00	8018645	3.24
WMKC19L	8017151	9.14	WSP3-10/S366	8022201	3.24
WMKCU12.001-10/S366	8026044	9.9	WSP3-10/S74	8022198	3.24
WMKCU12.001-15/S366	8026045	9.9	WSP3-10/S77/S398	8023498	3.24
WMKCU12.001-5/S366	8026043	9.9	WSP3-10/S90	8022190	3.24
WMKCU12.003-10/S366	8026050	9.11	WSP3-10/XOR	8022194	3.24
WMKCU12.003-15/S366	8026051	9.11	WSP3-2/P00	8017715	3.24
WMKCU12.003-5/S366	8026049	9.11	WSP3-2/S366	8022199	3.24
WMKCU19.001-10/S366	8026047	9.10	WSP3-2/S74	8022196	3.24
WMKCU19.001-15/S366	8026048	9.10	WSP3-2/S77/S398	8023496	3.24
WMKCU19.001-5/S366	8026046	9.10	WSP3-2/S90	8022188	3.24
WMKCU19.003-10/S366	8017112	9.12	WSP3-2/XOR	8022192	3.24
WMKCU19.003-15/S366	8017113	9.12	WSP3-5/P00	8022187	3.24
WMKCU19.003-5/S366	8017111	9.12	WSP3-5/S366	8022200	3.24
WSM20-10M	6915211	6.10	WSP3-5/S74	8022197	3.24
WSM20-2M	6915209	6.10	WSP3-5/S77/S398	8023497	3.24
WSM20-5M	6915210	6.10	WSP3-5/S90	8022189	3.24
WSM30-10M	6915221	6.10	WSP3-5/XOR	8022193	3.24
WSM30-2M	6915219	6.10	WSP4-10/P00	8022204	3.24
WSM30-5M	6915220	6.10	WSP4-10/S77/S366	8023792	3.24
WSM31-10M	6915232	6.11	WSP4-10/S77/S398	8023795	3.24
WSM31-2M	6915230	6.11	WSP4-10/S90	8022207	3.24
WSM31-5M	6915231	6.11	WSP4-10/XOR	8022210	3.24
WSM40-10M	6915244	6.11	WSP4-2/P00	8022202	3.24
WSM40-2M	6915242	6.11	WSP4-2/S77/S366	8023790	3.24
WSM40-5M	6915243	6.11	WSP4-2/S77/S398	8023793	3.24
WSM50-10M	6915248	6.12	WSP4-2/S90	8022205	3.24

STAND: 07.2005

**X 24-h-Lieferservice**

Typenbezeichnung	Ident-Nr.	Seite	Typenbezeichnung	Ident-Nr.	Seite
WSP4-2/XOR	8022208	3.24	WWAK3-1-WWAS3/S398	8020981	10.57
WSP4-5/P00	8022203	3.24	WWAK3-1-WWAS3/S74	8006909	10.57
WSP4-5/S77/S366	8023791	3.24	WWAK3-1-WWAS3/S90	8006906	10.57
WSP4-5/S77/S398	8023794	3.24	WWAK3-1-WWAS3/XOR	8006907	10.57
WSP4-5/S90	8022206	3.24	X WWAK3-2/P00	8007133	4.14
WSP4-5/XOR	8022209	3.24	WWAK3-2/S366	8019998	4.14
WWAK12-10/P00	8027602	4.17	WWAK3-2/S398	8014314	4.14
WWAK12-10/S366	8027605	4.17	X WWAK3-2/S74	8007137	4.14
WWAK12-2/P00	8027600	4.17	X WWAK3-2/S90	8007134	4.14
WWAK12-2/S366	8027603	4.17	X WWAK3-2/XOR	8007135	4.14
WWAK12-5/P00	8027601	4.17	WWAK3-2-WAS3/P00	8006808	10.49
WWAK12-5/S366	8027604	4.17	WWAK3-2-WAS3/S366	8022912	10.49
WWAK3-0,3-WAS3/P00	8006818	10.49	WWAK3-2-WAS3/S398	8022917	10.49
WWAK3-0,3-WAS3/S366	8022908	10.49	WWAK3-2-WAS3/S74	8006812	10.49
WWAK3-0,3-WAS3/S398	8022915	10.49	X WWAK3-2-WAS3/S90	8006809	10.49
WWAK3-0,3-WAS3/S74	8006822	10.49	WWAK3-2-WAS3/XOR	8006810	10.49
WWAK3-0,3-WAS3/S90	8006819	10.49	WWAK3-2-WWAS3/P00	8006910	10.57
WWAK3-0,3-WAS3/XOR	8006820	10.49	WWAK3-2-WWAS3/S366	8022955	10.57
WWAK3-0,3-WWAS3/P00	8006920	10.57	WWAK3-2-WWAS3/S398	8020982	10.57
WWAK3-0,3-WWAS3/S366	8022951	10.57	WWAK3-2-WWAS3/S74	8006914	10.57
WWAK3-0,3-WWAS3/S398	8022958	10.57	WWAK3-2-WWAS3/S90	8006911	10.57
WWAK3-0,3-WWAS3/S74	8006924	10.57	WWAK3-2-WWAS3/XOR	8006912	10.57
WWAK3-0,3-WWAS3/S90	8006921	10.57	X WWAK3-5/P00	8007138	4.14
WWAK3-0,3-WWAS3/XOR	8006922	10.57	WWAK3-5/S366	8019999	4.14
WWAK3-0,6-WAS3/P00	8006823	10.49	WWAK3-5/S398	8019202	4.14
WWAK3-0,6-WAS3/S366	8022909	10.49	X WWAK3-5/S74	8007142	4.14
WWAK3-0,6-WAS3/S398	8022916	10.49	X WWAK3-5/S90	8007139	4.14
WWAK3-0,6-WAS3/S74	8006827	10.49	X WWAK3-5/XOR	8007140	4.14
WWAK3-0,6-WAS3/S90	8006824	10.49	WWAK3-5-WAS3/P00	8006813	10.49
WWAK3-0,6-WAS3/XOR	8006825	10.49	WWAK3-5-WAS3/S366	8022913	10.49
WWAK3-0,6-WWAS3/P00	8006925	10.57	WWAK3-5-WAS3/S398	8022918	10.49
WWAK3-0,6-WWAS3/S366	8022952	10.57	WWAK3-5-WAS3/S74	8006817	10.49
WWAK3-0,6-WWAS3/S398	8022959	10.57	X WWAK3-5-WAS3/S90	8006814	10.49
WWAK3-0,6-WWAS3/S74	8006929	10.57	WWAK3-5-WAS3/XOR	8006815	10.49
WWAK3-0,6-WWAS3/S90	8006926	10.57	WWAK3-5-WWAS3/P00	8006915	10.57
WWAK3-0,6-WWAS3/XOR	8006927	10.57	WWAK3-5-WWAS3/S366	8022956	10.57
WWAK3-1,5-WAS3/P00	8006828	10.49	WWAK3-5-WWAS3/S398	8020984	10.57
WWAK3-1,5-WAS3/S366	8022911	10.49	WWAK3-5-WWAS3/S74	8006919	10.57
WWAK3-1,5-WAS3/S398	8021883	10.49	WWAK3-5-WWAS3/S90	8006916	10.57
WWAK3-1,5-WAS3/S74	8006832	10.49	WWAK3-5-WWAS3/XOR	8006917	10.57
X WWAK3-1,5-WAS3/S90	8006829	10.49	WWAK3P2-0,3-WAS3/P00	8010259	10.65
WWAK3-1,5-WAS3/XOR	8006830	10.49	WWAK3P2-0,3-WAS3/S366	8022977	10.65
WWAK3-1,5-WWAS3/P00	8006930	10.57	WWAK3P2-0,3-WAS3/S398	8010262	10.65
WWAK3-1,5-WWAS3/S366	8022954	10.57	WWAK3P2-0,3-WAS3/S74	8010263	10.65
WWAK3-1,5-WWAS3/S398	8022960	10.57	WWAK3P2-0,3-WAS3/S90	8009341	10.65
WWAK3-1,5-WWAS3/S74	8006934	10.57	WWAK3P2-0,3-WAS3/XOR	8010260	10.65
WWAK3-1,5-WWAS3/S90	8006931	10.57	WWAK3P2-0,3-WWAS3/P00	8012896	10.67
WWAK3-1,5-WWAS3/XOR	8006932	10.57	WWAK3P2-0,3-WWAS3/S366	8023001	10.67
X WWAK3-10/P00	8007143	4.14	WWAK3P2-0,3-WWAS3/S398	8023008	10.67
WWAK3-10/S366	8020000	4.14	WWAK3P2-0,3-WWAS3/S74	8012912	10.67
WWAK3-10/S398	8016481	4.14	WWAK3P2-0,3-WWAS3/S90	8012902	10.67
X WWAK3-10/S74	8007147	4.14	WWAK3P2-0,3-WWAS3/XOR	8012906	10.67
X WWAK3-10/S90	8007144	4.14	WWAK3P2-0,6-WAS3/74	8009346	10.65
X WWAK3-10/XOR	8007145	4.14	WWAK3P2-0,6-WAS3/P00	8010264	10.65
WWAK3-1-WAS3/P00	8006803	10.49	WWAK3P2-0,6-WAS3/S366	8022978	10.65
WWAK3-1-WAS3/S366	8022910	10.49	WWAK3P2-0,6-WAS3/S398	8010266	10.65
WWAK3-1-WAS3/S398	8020999	10.49	WWAK3P2-0,6-WAS3/S90	8009343	10.65
WWAK3-1-WAS3/S74	8006807	10.49	WWAK3P2-0,6-WAS3/XOR	8009344	10.65
X WWAK3-1-WAS3/S90	8006804	10.49	WWAK3P2-0,6-WWAS3/P00	8012897	10.67
WWAK3-1-WAS3/XOR	8006805	10.49	WWAK3P2-0,6-WWAS3/S366	8023002	10.67
WWAK3-1-WWAS3/P00	8006905	10.57	WWAK3P2-0,6-WWAS3/S398	8017912	10.67
WWAK3-1-WWAS3/S366	8022953	10.57	WWAK3P2-0,6-WWAS3/S74	8012913	10.67

STAND: 07.2005

**X 24-h-Lieferservice**

Typenbezeichnung	Ident-Nr.	Seite	Typenbezeichnung	Ident-Nr.	Seite
WWAK3P2-0,6-WWAS3/S90	8012903	10.67	WWAK3P2-5-WWAS3/P00	8012901	10.67
WWAK3P2-0,6-WWAS3/XOR	8012907	10.67	WWAK3P2-5-WWAS3/S366	8023006	10.67
WWAK3P2-1,5-WAS3/74	8009350	10.65	WWAK3P2-5-WWAS3/S398	8017916	10.67
WWAK3P2-1,5-WAS3/P00	8010267	10.65	WWAK3P2-5-WWAS3/S74	8012916	10.67
WWAK3P2-1,5-WAS3/S366	8022980	10.65	WWAK3P2-5-WWAS3/S90	8017068	10.67
WWAK3P2-1,5-WAS3/S398	8010269	10.65	WWAK3P2-5-WWAS3/XOR	8012911	10.67
X WWAK3P2-1,5-WAS3/S90	8009347	10.65	WWAK4-0,3-WAS4/P00	8006854	10.50
X WWAK3P2-1,5-WAS3/XOR	8009348	10.65	WWAK4-0,3-WAS4/S366	8022920	10.50
WWAK3P2-1,5-WWAS3/P00	8012899	10.67	WWAK4-0,3-WAS4/S398	8017703	10.50
WWAK3P2-1,5-WWAS3/S366	8023004	10.67	WWAK4-0,3-WAS4/S74	8006860	10.50
WWAK3P2-1,5-WWAS3/S398	8017914	10.67	WWAK4-0,3-WAS4/S90	8006855	10.50
WWAK3P2-1,5-WWAS3/S74	8012915	10.67	WWAK4-0,3-WAS4/XOR	8006856	10.50
WWAK3P2-1,5-WWAS3/S90	8012904	10.67	WWAK4-0,3-WWAS4/P00	8006956	10.58
WWAK3P2-1,5-WWAS3/XOR	8012909	10.67	WWAK4-0,3-WWAS4/S366	8022962	10.58
X WWAK3P2-10/P00	8009242	4.18	WWAK4-0,3-WWAS4/S398	8017704	10.58
WWAK3P2-10/S366	8020014	4.18	WWAK4-0,3-WWAS4/S74	8006962	10.58
WWAK3P2-10/S398	8010227	4.18	WWAK4-0,3-WWAS4/S90	8006957	10.58
X WWAK3P2-10/S74	8009245	4.18	WWAK4-0,3-WWAS4/XOR	8006958	10.58
X WWAK3P2-10/S90	8009243	4.18	WWAK4-0,6-WAS4/P00	8006861	10.50
X WWAK3P2-10/XOR	8009244	4.18	WWAK4-0,6-WAS4/S366	8022921	10.50
WWAK3P2-1-WAS3/74	8009333	10.65	WWAK4-0,6-WAS4/S398	8017315	10.50
WWAK3P2-1-WAS3/P00	8010248	10.65	WWAK4-0,6-WAS4/S74	8006867	10.50
WWAK3P2-1-WAS3/S366	8022979	10.65	WWAK4-0,6-WAS4/S90	8006862	10.50
WWAK3P2-1-WAS3/S398	8010250	10.65	WWAK4-0,6-WAS4/XOR	8006863	10.50
X WWAK3P2-1-WAS3/S90	8009331	10.65	WWAK4-0,6-WWAS4/P00	8006963	10.58
X WWAK3P2-1-WAS3/XOR	8009332	10.65	WWAK4-0,6-WWAS4/S366	8022963	10.58
WWAK3P2-1-WWAS3/P00	8012898	10.67	WWAK4-0,6-WWAS4/S398	8017707	10.58
WWAK3P2-1-WWAS3/S366	8023003	10.67	WWAK4-0,6-WWAS4/S74	8006969	10.58
WWAK3P2-1-WWAS3/S398	8017913	10.67	WWAK4-0,6-WWAS4/S90	8006964	10.58
WWAK3P2-1-WWAS3/S74	8012914	10.67	X WWAK4-0,6-WWAS4/XOR	8006965	10.58
WWAK3P2-1-WWAS3/S90	8012425	10.67	WWAK4-1,5-WAS4/P00	8006868	10.50
WWAK3P2-1-WWAS3/XOR	8012908	10.67	WWAK4-1,5-WAS4/S366	8022923	10.50
X WWAK3P2-2/P00	8010213	4.18	WWAK4-1,5-WAS4/S398	8017317	10.50
WWAK3P2-2/S366	8020012	4.18	WWAK4-1,5-WAS4/S74	8006874	10.50
WWAK3P2-2/S398	8010217	4.18	WWAK4-1,5-WAS4/S90	8006869	10.50
X WWAK3P2-2/S74	8010218	4.18	X WWAK4-1,5-WAS4/XOR	8006870	10.50
X WWAK3P2-2/S90	8010214	4.18	WWAK4-1,5-WWAS4/P00	8006970	10.58
X WWAK3P2-2/XOR	8010215	4.18	WWAK4-1,5-WWAS4/S366	8022965	10.58
WWAK3P2-2-WAS3/74	8009336	10.65	WWAK4-1,5-WWAS4/S398	8017867	10.58
WWAK3P2-2-WAS3/P00	8020251	10.65	WWAK4-1,5-WWAS4/S74	8006976	10.58
WWAK3P2-2-WAS3/S366	8022981	10.65	X WWAK4-1,5-WWAS4/S90	8006971	10.58
WWAK3P2-2-WAS3/S398	8010253	10.65	X WWAK4-1,5-WWAS4/XOR	8006972	10.58
X WWAK3P2-2-WAS3/S90	8009334	10.65	X WWAK4-10/P00	8007162	4.14
X WWAK3P2-2-WAS3/XOR	8009335	10.65	WWAK4-10/S366	8020003	4.14
WWAK3P2-2-WWAS3/P00	8012900	10.67	WWAK4-10/S398	8018042	4.14
WWAK3P2-2-WWAS3/S366	8023005	10.67	WWAK4-10/S74	8007168	4.14
WWAK3P2-2-WWAS3/S398	8017915	10.67	X WWAK4-10/S90	8007163	4.14
WWAK3P2-2-WWAS3/S74	8009360	10.67	X WWAK4-10/XOR	8007164	4.14
WWAK3P2-2-WWAS3/S90	8012419	10.67	WWAK4-1-WAS4/P00	8006833	10.50
WWAK3P2-2-WWAS3/XOR	8012910	10.67	WWAK4-1-WAS4/S366	8022922	10.50
X WWAK3P2-5/P00	8009238	4.18	WWAK4-1-WAS4/S398	8017316	10.50
WWAK3P2-5/S366	8020013	4.18	WWAK4-1-WAS4/S74	8006839	10.50
WWAK3P2-5/S398	8010222	4.18	WWAK4-1-WAS4/S90	8006834	10.50
X WWAK3P2-5/S74	8009241	4.18	X WWAK4-1-WAS4/XOR	8006835	10.50
X WWAK3P2-5/S90	8009239	4.18	WWAK4-1-WWAS4/P00	8006935	10.58
X WWAK3P2-5/XOR	8009240	4.18	WWAK4-1-WWAS4/S366	8022964	10.58
WWAK3P2-5-WAS3/74	8009340	10.65	WWAK4-1-WWAS4/S398	8017866	10.58
WWAK3P2-5-WAS3/P00	8010256	10.65	WWAK4-1-WWAS4/S74	8006941	10.58
WWAK3P2-5-WAS3/S366	8022982	10.65	X WWAK4-1-WWAS4/S90	8006936	10.58
WWAK3P2-5-WAS3/S398	8010258	10.65	X WWAK4-1-WWAS4/XOR	8006937	10.58
X WWAK3P2-5-WAS3/S90	8009338	10.65	X WWAK4-2/P00	8007148	4.14
X WWAK3P2-5-WAS3/XOR	8009339	10.65	WWAK4-2/S74	8007154	4.14

STAND: 07.2005

**X 24-h-Lieferservice**

Typenbezeichnung	Ident-Nr.	Seite	Typenbezeichnung	Ident-Nr.	Seite
WWAK4-2/S366	8020001	4.14	X WWAK4P2-1,5-WAS4/S90	8009357	10.66
WWAK4-2/S398	8019398	4.14	X WWAK4P2-1,5-WAS4/XOR	8009358	10.66
X WWAK4-2/S90	8007149	4.14	WWAK4P2-1,5-WWAS4/P00	8012787	10.68
X WWAK4-2/XOR	8007150	4.14	WWAK4P2-1,5-WWAS4/S366	8023013	10.68
WWAK4-2-WAS4/P00	8006840	10.50	WWAK4P2-1,5-WWAS4/S398	8023068	10.68
WWAK4-2-WAS4/S366	8022924	10.50	WWAK4P2-1,5-WWAS4/S74	8012802	10.68
WWAK4-2-WAS4/S398	8017318	10.50	WWAK4P2-1,5-WWAS4/S90	8012793	10.68
WWAK4-2-WAS4/S74	8006846	10.50	WWAK4P2-1,5-WWAS4/XOR	8012799	10.68
WWAK4-2-WAS4/S90	8006841	10.50	X WWAK4P2-10/P00	8009250	4.18
X WWAK4-2-WAS4/XOR	8006842	10.50	WWAK4P2-10/S366	8020017	4.18
WWAK4-2-WWAS4/P00	8006942	10.58	WWAK4P2-10/S398	8020018	4.18
WWAK4-2-WWAS4/S366	8022966	10.58	X WWAK4P2-10/S74	8009904	4.18
WWAK4-2-WWAS4/S398	8017868	10.58	X WWAK4P2-10/S90	8009251	4.18
WWAK4-2-WWAS4/S74	8006948	10.58	X WWAK4P2-10/XOR	8009252	4.18
X WWAK4-2-WWAS4/S90	8006943	10.58	WWAK4P2-1-WAS4/P00	8011575	10.66
X WWAK4-2-WWAS4/XOR	8006944	10.58	WWAK4P2-1-WAS4/S366	8022986	10.66
X WWAK4-5/P00	8007155	4.14	WWAK4P2-1-WAS4/S398	8017471	10.66
WWAK4-5/S366	8020002	4.14	WWAK4P2-1-WAS4/S74	8011579	10.66
WWAK4-5/S398	8019400	4.14	X WWAK4P2-1-WAS4/S90	8011576	10.66
WWAK4-5/S74	8007161	4.14	X WWAK4P2-1-WAS4/XOR	8009351	10.66
X WWAK4-5/S90	8007156	4.14	WWAK4P2-1-WWAS4/P00	8012786	10.68
X WWAK4-5/XOR	8007157	4.14	WWAK4P2-1-WWAS4/S366	8023012	10.68
WWAK4-5-WAS4/P00	8006847	10.50	WWAK4P2-1-WWAS4/S398	8023067	10.68
WWAK4-5-WAS4/S366	8022925	10.50	WWAK4P2-1-WWAS4/S74	8012582	10.68
WWAK4-5-WAS4/S398	8017528	10.50	WWAK4P2-1-WWAS4/S90	8012792	10.68
WWAK4-5-WAS4/S74	8006853	10.50	X WWAK4P2-1-WWAS4/XOR	8012798	10.68
WWAK4-5-WAS4/S90	8006848	10.50	X WWAK4P2-2/P00	8009889	4.18
X WWAK4-5-WAS4/XOR	8006849	10.50	WWAK4P2-2/S366	8020015	4.18
WWAK4-5-WWAS4/P00	8006949	10.58	WWAK4P2-2/S398	8015265	4.18
WWAK4-5-WWAS4/S366	8022967	10.58	X WWAK4P2-2/S74	8009894	4.18
WWAK4-5-WWAS4/S398	8017869	10.58	X WWAK4P2-2/S90	8009246	4.18
WWAK4-5-WWAS4/S74	8006955	10.58	X WWAK4P2-2/XOR	8009890	4.18
X WWAK4-5-WWAS4/S90	8006950	10.58	WWAK4P2-2-WAS4/P00	8011580	10.66
X WWAK4-5-WWAS4/XOR	8006951	10.58	WWAK4P2-2-WAS4/S366	8022988	10.66
WWAK4P2-0,3-WAS4/P00	8011593	10.66	WWAK4P2-2-WAS4/S398	8017472	10.66
WWAK4P2-0,3-WAS4/S366	8022984	10.66	WWAK4P2-2-WAS4/S74	8009355	10.66
WWAK4P2-0,3-WAS4/S398	8018910	10.66	X WWAK4P2-2-WAS4/S90	8011581	10.66
WWAK4P2-0,3-WAS4/S74	8011599	10.66	X WWAK4P2-2-WAS4/XOR	8009353	10.66
WWAK4P2-0,3-WAS4/S90	8011594	10.66	WWAK4P2-2-WWAS4/P00	8012788	10.68
WWAK4P2-0,3-WAS4/XOR	8011595	10.66	WWAK4P2-2-WWAS4/S366	8023014	10.68
WWAK4P2-0,3-WWAS4/P00	8012784	10.68	WWAK4P2-2-WWAS4/S398	8023069	10.68
WWAK4P2-0,3-WWAS4/S366	8023010	10.68	WWAK4P2-2-WWAS4/S74	8012803	10.68
WWAK4P2-0,3-WWAS4/S398	8023065	10.68	WWAK4P2-2-WWAS4/S90	8012794	10.68
WWAK4P2-0,3-WWAS4/S74	8012800	10.68	WWAK4P2-2-WWAS4/XOR	8012697	10.68
WWAK4P2-0,3-WWAS4/S90	8012790	10.68	X WWAK4P2-5/P00	8009247	4.18
WWAK4P2-0,3-WWAS4/XOR	8012796	10.68	WWAK4P2-5/S366	8020016	4.18
WWAK4P2-0,6-WAS4/P00	8011600	10.66	WWAK4P2-5/S398	8019474	4.18
WWAK4P2-0,6-WAS4/S320/S398	8017911	10.66	X WWAK4P2-5/S74	8009900	4.18
WWAK4P2-0,6-WAS4/S366	8022985	10.66	X WWAK4P2-5/S90	8009248	4.18
WWAK4P2-0,6-WAS4/S74	8011606	10.66	X WWAK4P2-5/XOR	8009249	4.18
WWAK4P2-0,6-WAS4/S90	8011601	10.66	WWAK4P2-5-WAS4/P00	8011585	10.66
WWAK4P2-0,6-WAS4/XOR	8011602	10.66	WWAK4P2-5-WAS4/S366	8022989	10.66
WWAK4P2-0,6-WWAS4/P00	8012785	10.68	WWAK4P2-5-WAS4/S398	8016729	10.66
WWAK4P2-0,6-WWAS4/S366	8023011	10.68	WWAK4P2-5-WAS4/S74	8011590	10.66
WWAK4P2-0,6-WWAS4/S398	8023066	10.68	X WWAK4P2-5-WAS4/S90	8011586	10.66
WWAK4P2-0,6-WWAS4/S74	8012801	10.68	X WWAK4P2-5-WAS4/XOR	8010272	10.66
WWAK4P2-0,6-WWAS4/S90	8012791	10.68	WWAK4P2-5-WWAS4/P00	8012789	10.68
X WWAK4P2-0,6-WWAS4/XOR	8012797	10.68	WWAK4P2-5-WWAS4/S366	8023015	10.68
WWAK4P2-1,5-WAS4/P00	8011607	10.66	WWAK4P2-5-WWAS4/S398	8023070	10.68
WWAK4P2-1,5-WAS4/S366	8022987	10.66	WWAK4P2-5-WWAS4/S74	8012804	10.68
WWAK4P2-1,5-WAS4/S398	8017812	10.66	WWAK4P2-5-WWAS4/S90	8012795	10.68
WWAK4P2-1,5-WAS4/S74	8011611	10.66	WWAK4P2-5-WWAS4/XOR	8012696	10.68

STAND: 07.2005



**X 24-h-Lieferservice**

Typenbezeichnung	Ident-Nr.	Seite	Typenbezeichnung	Ident-Nr.	Seite
WWAK4P3.1-0,3-WAS4/P00	8010301	10.73	WWAK4P3.1-2-WAS4/S398	8010288	10.73
WWAK4P3.1-0,3-WAS4/S366	8022413	10.73	WWAK4P3.1-2-WAS4/S74	8010289	10.73
WWAK4P3.1-0,3-WAS4/S398	8010307	10.73	WWAK4P3.1-2-WAS4/S90	8010284	10.73
WWAK4P3.1-0,3-WAS4/S74	8010308	10.73	WWAK4P3.1-2-WAS4/XOR	8009405	10.73
WWAK4P3.1-0,3-WAS4/S90	8010302	10.73	WWAK4P3.1-2-WWAS4/P00	8011620	10.75
WWAK4P3.1-0,3-WAS4/XOR	8010303	10.73	WWAK4P3.1-2-WWAS4/S366	8022434	10.75
WWAK4P3.1-0,3-WWAS4/P00	8011636	10.75	WWAK4P3.1-2-WWAS4/S398	8011626	10.75
WWAK4P3.1-0,3-WWAS4/S366	8022430	10.75	WWAK4P3.1-2-WWAS4/S74	8011627	10.75
WWAK4P3.1-0,3-WWAS4/S398	8011642	10.75	WWAK4P3.1-2-WWAS4/S90	8011621	10.75
WWAK4P3.1-0,3-WWAS4/S74	8011643	10.75	WWAK4P3.1-2-WWAS4/XOR	8011622	10.75
WWAK4P3.1-0,3-WWAS4/S90	8011637	10.75	WWAK4P3.1-5/P00	8009938	4.20
WWAK4P3.1-0,3-WWAS4/XOR	8011638	10.75	WWAK4P3.1-5/S366	8020025	4.20
WWAK4P3.1-0,6-WAS4/P00	8010310	10.73	WWAK4P3.1-5/S398	8017401	4.20
WWAK4P3.1-0,6-WAS4/S366	8022414	10.73	WWAK4P3.1-5/S74	8009944	4.20
WWAK4P3.1-0,6-WAS4/S398	8010316	10.73	X WWAK4P3.1-5/S90	8010077	4.20
WWAK4P3.1-0,6-WAS4/S74	8010317	10.73	X WWAK4P3.1-5/XOR	8010240	4.20
WWAK4P3.1-0,6-WAS4/S90	8010311	10.73	WWAK4P3.1-5-WAS4/P00	8010292	10.73
WWAK4P3.1-0,6-WAS4/XOR	8010312	10.73	WWAK4P3.1-5-WAS4/S366	8022418	10.73
WWAK4P3.1-0,6-WWAS4/P00	8011644	10.75	WWAK4P3.1-5-WAS4/S398	8022420	10.73
WWAK4P3.1-0,6-WWAS4/S366	8022431	10.75	WWAK4P3.1-5-WAS4/S74	8010299	10.73
WWAK4P3.1-0,6-WWAS4/S398	8011650	10.75	WWAK4P3.1-5-WAS4/S90	8010293	10.73
WWAK4P3.1-0,6-WWAS4/S74	8011651	10.75	WWAK4P3.1-5-WAS4/XOR	8010294	10.73
WWAK4P3.1-0,6-WWAS4/S90	8011645	10.75	WWAK4P3.1-5-WWAS4/P00	8011628	10.75
WWAK4P3.1-0,6-WWAS4/XOR	8011646	10.75	WWAK4P3.1-5-WWAS4/S366	8022435	10.75
WWAK4P3.1-1,5-WAS4/P00	8010318	10.73	WWAK4P3.1-5-WWAS4/S398	8011634	10.75
WWAK4P3.1-1,5-WAS4/S366	8022416	10.73	WWAK4P3.1-5-WWAS4/S74	8011635	10.75
WWAK4P3.1-1,5-WAS4/S398	8010324	10.73	WWAK4P3.1-5-WWAS4/S90	8011629	10.75
WWAK4P3.1-1,5-WAS4/S74	8010325	10.73	WWAK4P3.1-5-WWAS4/XOR	8011630	10.75
WWAK4P3.1-1,5-WAS4/S90	8010319	10.73	WWAK4P3-0,3-WAS4/P00	8009383	10.69
WWAK4P3.1-1,5-WAS4/XOR	8010320	10.73	WWAK4P3-0,3-WAS4/S366	8023017	10.69
WWAK4P3.1-1,5-WWAS4/P00	8011652	10.75	WWAK4P3-0,3-WAS4/S398	8009389	10.69
WWAK4P3.1-1,5-WWAS4/S366	8022433	10.75	WWAK4P3-0,3-WAS4/S74	8009390	10.69
WWAK4P3.1-1,5-WWAS4/S398	8011658	10.75	WWAK4P3-0,3-WAS4/S90	8009384	10.69
WWAK4P3.1-1,5-WWAS4/S74	8011659	10.75	WWAK4P3-0,3-WAS4/XOR	8009385	10.69
WWAK4P3.1-1,5-WWAS4/S90	8011653	10.75	WWAK4P3-0,3-WWAS4/P00	8022126	10.71
WWAK4P3.1-1,5-WWAS4/XOR	8011654	10.75	WWAK4P3-0,3-WWAS4/S366	8023044	10.71
WWAK4P3.1-10/P00	8009945	4.20	WWAK4P3-0,3-WWAS4/S398	8017603	10.71
WWAK4P3.1-10/S366	8020026	4.20	WWAK4P3-0,3-WWAS4/S74	8022142	10.71
WWAK4P3.1-10/S398	8017978	4.20	WWAK4P3-0,3-WWAS4/S90	8018748	10.71
WWAK4P3.1-10/S74	8009951	4.20	WWAK4P3-0,3-WWAS4/XOR	8022134	10.71
X WWAK4P3.1-10/S90	8009946	4.20	WWAK4P3-0,6-WAS4/P00	8009391	10.69
WWAK4P3.1-10/XOR	8009947	4.20	WWAK4P3-0,6-WAS4/S366	8023018	10.69
WWAK4P3.1-1-WAS4/P00	8010276	10.73	WWAK4P3-0,6-WAS4/S398	8009396	10.69
WWAK4P3.1-1-WAS4/S366	8022415	10.73	WWAK4P3-0,6-WAS4/S74	8008661	10.69
WWAK4P3.1-1-WAS4/S398	8010281	10.73	WWAK4P3-0,6-WAS4/S90	8009392	10.69
WWAK4P3.1-1-WAS4/S74	8010282	10.73	WWAK4P3-0,6-WAS4/XOR	8008660	10.69
WWAK4P3.1-1-WAS4/S90	8010277	10.73	WWAK4P3-0,6-WWAS4/P00	8022127	10.71
WWAK4P3.1-1-WAS4/XOR	8009404	10.73	WWAK4P3-0,6-WWAS4/S366	8023045	10.71
WWAK4P3.1-1-WWAS4/P00	8011612	10.75	WWAK4P3-0,6-WWAS4/S398	8016800	10.71
WWAK4P3.1-1-WWAS4/S366	8022432	10.75	WWAK4P3-0,6-WWAS4/S74	8022146	10.71
WWAK4P3.1-1-WWAS4/S398	8011618	10.75	WWAK4P3-0,6-WWAS4/S90	8017784	10.71
WWAK4P3.1-1-WWAS4/S74	8011619	10.75	WWAK4P3-0,6-WWAS4/XOR	8022135	10.71
WWAK4P3.1-1-WWAS4/S90	8011613	10.75	WWAK4P3-1,5-WAS4/P00	8009397	10.69
WWAK4P3.1-1-WWAS4/XOR	8011614	10.75	WWAK4P3-1,5-WAS4/S366	8023020	10.69
WWAK4P3.1-2/P00	8009930	4.20	WWAK4P3-1,5-WAS4/S398	8009403	10.69
WWAK4P3.1-2/S366	8020024	4.20	WWAK4P3-1,5-WAS4/S74	8008662	10.69
WWAK4P3.1-2/S398	8013536	4.20	X WWAK4P3-1,5-WAS4/S90	8009398	10.69
WWAK4P3.1-2/S74	8009936	4.20	X WWAK4P3-1,5-WAS4/XOR	8009399	10.69
X WWAK4P3.1-2/S90	8010239	4.20	WWAK4P3-1,5-WWAS4/P00	8022129	10.71
WWAK4P3.1-2/XOR	8009932	4.20	WWAK4P3-1,5-WWAS4/S366	8023047	10.71
WWAK4P3.1-2-WAS4/P00	8010283	10.73	WWAK4P3-1,5-WWAS4/S398	8017604	10.71
WWAK4P3.1-2-WAS4/S366	8022417	10.73	WWAK4P3-1,5-WWAS4/S74	8022150	10.71

STAND: 07.2005

**X 24-h-Lieferservice**

Typenbezeichnung	Ident-Nr.	Seite	Typenbezeichnung	Ident-Nr.	Seite
WWAK4P3-1,5-WWAS4/S90	8018428	10.71	WWAK5-0,3-WWAS5/P00	8006992	10.59
WWAK4P3-1,5-WWAS4/XOR	8022136	10.71	WWAK5-0,3-WWAS5/S366	8022970	10.59
WWAK4P3-10/P00	8009922	4.19	WWAK5-0,3-WWAS5/S398	8023058	10.59
WWAK4P3-10/S366	8020021	4.19	WWAK5-0,3-WWAS5/S74	8006996	10.59
WWAK4P3-10/S398	8020023	4.19	WWAK5-0,3-WWAS5/S90	8006993	10.59
WWAK4P3-10/S74	8009928	4.19	WWAK5-0,3-WWAS5/XOR	8006994	10.59
X WWAK4P3-10/S90	8009923	4.19	WWAK5-0,6-WAS5/P00	8006895	10.51
WWAK4P3-10/XOR	8009924	4.19	WWAK5-0,6-WAS5/S366	8022928	10.51
WWAK4P3-1-WAS4/P00	8009361	10.69	WWAK5-0,6-WAS5/S398	8016491	10.51
WWAK4P3-1-WAS4/S366	8023019	10.69	WWAK5-0,6-WAS5/S74	8006899	10.51
WWAK4P3-1-WAS4/S398	8009366	10.69	WWAK5-0,6-WAS5/S90	8006896	10.51
WWAK4P3-1-WAS4/S74	8009367	10.69	WWAK5-0,6-WAS5/XOR	8006897	10.51
X WWAK4P3-1-WAS4/S90	8009362	10.69	WWAK5-0,6-WWAS5/P00	8006997	10.59
X WWAK4P3-1-WAS4/XOR	8008652	10.69	WWAK5-0,6-WWAS5/S366	8022971	10.59
WWAK4P3-1-WWAS4/P00	8022128	10.71	WWAK5-0,6-WWAS5/S398	8023059	10.59
WWAK4P3-1-WWAS4/S366	8023046	10.71	WWAK5-0,6-WWAS5/S74	8007001	10.59
WWAK4P3-1-WWAS4/S398	8017605	10.71	WWAK5-0,6-WWAS5/S90	8006998	10.59
WWAK4P3-1-WWAS4/S74	8022147	10.71	WWAK5-0,6-WWAS5/XOR	8006999	10.59
WWAK4P3-1-WWAS4/S90	8017785	10.71	WWAK5-1,5-WAS5/P00	8006900	10.51
WWAK4P3-1-WWAS4/XOR	8017368	10.71	WWAK5-1,5-WAS5/S366	8022930	10.51
WWAK4P3-2/P00	8009909	4.19	WWAK5-1,5-WAS5/S398	8016492	10.51
WWAK4P3-2/S366	8020019	4.19	WWAK5-1,5-WAS5/S74	8006904	10.51
WWAK4P3-2/S398	8020022	4.19	WWAK5-1,5-WAS5/S90	8006901	10.51
WWAK4P3-2/S74	8009915	4.19	WWAK5-1,5-WAS5/XOR	8006902	10.51
X WWAK4P3-2/S90	8009910	4.19	WWAK5-1,5-WWAS5/P00	8007002	10.59
WWAK4P3-2/XOR	8009911	4.19	WWAK5-1,5-WWAS5/S366	8022973	10.59
WWAK4P3-2-WAS4/P00	8009368	10.69	WWAK5-1,5-WWAS5/S398	8023061	10.59
WWAK4P3-2-WAS4/S366	8023021	10.69	WWAK5-1,5-WWAS5/S74	8007006	10.59
WWAK4P3-2-WAS4/S398	8009373	10.69	WWAK5-1,5-WWAS5/S90	8007003	10.59
WWAK4P3-2-WAS4/S74	8008654	10.69	WWAK5-1,5-WWAS5/XOR	8007004	10.59
X WWAK4P3-2-WAS4/S90	8009369	10.69	X WWAK5-10/P00	8007179	4.15
X WWAK4P3-2-WAS4/XOR	8008653	10.69	WWAK5-10/S366	8020006	4.15
WWAK4P3-2-WWAS4/P00	8022130	10.71	WWAK5-10/S398	8020008	4.15
WWAK4P3-2-WWAS4/S366	8023048	10.71	WWAK5-10/S74	8007183	4.15
WWAK4P3-2-WWAS4/S398	8017606	10.71	WWAK5-10/S90	8007180	4.15
WWAK4P3-2-WWAS4/S74	8022151	10.71	WWAK5-10/XOR	8007181	4.15
WWAK4P3-2-WWAS4/S90	8018429	10.71	WWAK5-1-WAS5/P00	8006875	10.51
WWAK4P3-2-WWAS4/XOR	8022137	10.71	WWAK5-1-WAS5/S366	8022929	10.51
WWAK4P3-5/P00	8009916	4.19	WWAK5-1-WAS5/S398	8016493	10.51
WWAK4P3-5/S366	8020020	4.19	WWAK5-1-WAS5/S74	8006879	10.51
WWAK4P3-5/S398	8017891	4.19	WWAK5-1-WAS5/S90	8006876	10.51
WWAK4P3-5/S74	8009921	4.19	WWAK5-1-WAS5/XOR	8006877	10.51
X WWAK4P3-5/S90	8009917	4.19	WWAK5-1-WWAS5/P00	8006977	10.59
WWAK4P3-5/XOR	8009253	4.19	WWAK5-1-WWAS5/S366	8022972	10.59
WWAK4P3-5-WAS4/P00	8009375	10.69	WWAK5-1-WWAS5/S398	8023060	10.59
WWAK4P3-5-WAS4/S366	8023022	10.69	WWAK5-1-WWAS5/S74	8006981	10.59
WWAK4P3-5-WAS4/S398	8009380	10.69	WWAK5-1-WWAS5/S90	8006978	10.59
WWAK4P3-5-WAS4/S74	8009381	10.69	WWAK5-1-WWAS5/XOR	8006979	10.59
X WWAK4P3-5-WAS4/S90	8009376	10.69	X WWAK5-2/P00	8007169	4.15
WWAK4P3-5-WAS4/XOR	8008656	10.69	WWAK5-2/S366	8020004	4.15
WWAK4P3-5-WWAS4/P00	8022131	10.71	WWAK5-2/S398	8017927	4.15
WWAK4P3-5-WWAS4/S366	8023049	10.71	WWAK5-2/S74	8007173	4.15
WWAK4P3-5-WWAS4/S398	8023024	10.71	WWAK5-2/S90	8007170	4.15
WWAK4P3-5-WWAS4/S74	8022152	10.71	WWAK5-2/XOR	8007171	4.15
WWAK4P3-5-WWAS4/S90	8018749	10.71	WWAK5-2-WAS5/P00	8006880	10.51
WWAK4P3-5-WWAS4/XOR	8022139	10.71	WWAK5-2-WAS5/S366	8022931	10.51
WWAK5-0,3-WAS5/P00	8006890	10.51	WWAK5-2-WAS5/S398	8020156	10.51
WWAK5-0,3-WAS5/S366	8022927	10.51	WWAK5-2-WAS5/S74	8006884	10.51
WWAK5-0,3-WAS5/S398	8022934	10.51	WWAK5-2-WAS5/S90	8006881	10.51
WWAK5-0,3-WAS5/S74	8006894	10.51	WWAK5-2-WAS5/XOR	8006882	10.51
WWAK5-0,3-WAS5/S90	8006891	10.51	WWAK5-2-WWAS5/P00	8006982	10.59
WWAK5-0,3-WAS5/XOR	8006892	10.51	WWAK5-2-WWAS5/S366	8022974	10.59

STAND: 07.2005

**X 24-h-Lieferservice**

Typenbezeichnung	Ident-Nr.	Seite	Typenbezeichnung	Ident-Nr.	Seite
WWAK5-2-WWAS5/S398	8023062	10.59	WWAK5P3.1-10/S90	8009964	4.20
WWAK5-2-WWAS5/S74	8006986	10.59	WWAK5P3.1-10/XOR	8009254	4.20
WWAK5-2-WWAS5/S90	8006983	10.59	WWAK5P3.1-1-WAS5/P00	8010733	10.74
WWAK5-2-WWAS5/XOR	8006984	10.59	WWAK5P3.1-1-WAS5/S366	8022424	10.74
X WWAK5-5/P00	8007174	4.15	WWAK5P3.1-1-WAS5/S398	8016497	10.74, 10.76
WWAK5-5/S366	8020005	4.15	WWAK5P3.1-1-WAS5/S74	8010736	10.74
WWAK5-5/S398	8020007	4.15	WWAK5P3.1-1-WAS5/S90	8010734	10.74
WWAK5-5/S74	8007178	4.15	WWAK5P3.1-1-WAS5/XOR	8010735	10.74
X WWAK5-5/S90	8007175	4.15	WWAK5P3.1-1-WWAS5/P00	8022265	10.76
WWAK5-5/XOR	8007176	4.15	WWAK5P3.1-1-WWAS5/S366	8022439	10.76
WWAK5-5-WAS5/P00	8006885	10.51	WWAK5P3.1-1-WWAS5/S74	8022258	10.76
WWAK5-5-WAS5/S366	8022932	10.51	WWAK5P3.1-1-WWAS5/S90	8022272	10.76
WWAK5-5-WAS5/S398	8022935	10.51	WWAK5P3.1-1-WWAS5/XOR	8022253	10.76
WWAK5-5-WAS5/S74	8006889	10.51	WWAK5P3.1-2/P00	8009953	4.20
WWAK5-5-WAS5/S90	8006886	10.51	WWAK5P3.1-2/S366	8020027	4.20
WWAK5-5-WAS5/XOR	8006887	10.51	WWAK5P3.1-2/S398	8020030	4.20
WWAK5-5-WWAS5/P00	8006987	10.59	WWAK5P3.1-2/S74	8009957	4.20
WWAK5-5-WWAS5/S366	8022975	10.59	WWAK5P3.1-2/S90	8009954	4.20
WWAK5-5-WWAS5/S398	8023063	10.59	WWAK5P3.1-2/XOR	8009955	4.20
WWAK5-5-WWAS5/S74	8006991	10.59	WWAK5P3.1-2-WAS5/P00	8010737	10.74
WWAK5-5-WWAS5/S90	8006988	10.59	WWAK5P3.1-2-WAS5/S366	8022426	10.74
WWAK5-5-WWAS5/XOR	8006989	10.59	WWAK5P3.1-2-WAS5/S398	8016271	10.74
WWAK5P3.1-0,3-WAS5/P00	8010747	10.74	WWAK5P3.1-2-WAS5/S74	8010741	10.74
WWAK5P3.1-0,3-WAS5/S366	8022422	10.74	WWAK5P3.1-2-WAS5/S90	8010738	10.74
WWAK5P3.1-0,3-WAS5/S398	8020094	10.74	WWAK5P3.1-2-WAS5/XOR	8010739	10.74
WWAK5P3.1-0,3-WAS5/S74	8010751	10.74	WWAK5P3.1-2-WWAS5/P00	8022267	10.76
WWAK5P3.1-0,3-WAS5/S90	8010748	10.74	WWAK5P3.1-2-WWAS5/S366	8022441	10.76
WWAK5P3.1-0,3-WAS5/XOR	8010749	10.74	WWAK5P3.1-2-WWAS5/S398	8022345	10.76
WWAK5P3.1-0,3-WWAS5/P00	8022263	10.76	WWAK5P3.1-2-WWAS5/S74	8022260	10.76
WWAK5P3.1-0,3-WWAS5/S366	8022437	10.76	WWAK5P3.1-2-WWAS5/S90	8022275	10.76
WWAK5P3.1-0,3-WWAS5/S398	8022342	10.76	WWAK5P3.1-2-WWAS5/XOR	8022254	10.76
WWAK5P3.1-0,3-WWAS5/S74	8022256	10.76	WWAK5P3.1-5/P00	8009958	4.20
WWAK5P3.1-0,3-WWAS5/S90	8002270	10.76	WWAK5P3.1-5/S366	8020028	4.20
WWAK5P3.1-0,3-WWAS5/XOR	8022251	10.76	WWAK5P3.1-5/S398	8020031	4.20
WWAK5P3.1-0,6-WAS5/P00	8010752	10.74	WWAK5P3.1-5/S74	8009962	4.20
WWAK5P3.1-0,6-WAS5/S366	8022423	10.74	WWAK5P3.1-5/S90	8009959	4.20
WWAK5P3.1-0,6-WAS5/S398	8016495	10.74	WWAK5P3.1-5/XOR	8009960	4.20
WWAK5P3.1-0,6-WAS5/S74	8010755	10.74	WWAK5P3.1-5-WAS5/P00	8010742	10.74
WWAK5P3.1-0,6-WAS5/S90	8010753	10.74	WWAK5P3.1-5-WAS5/S366	8022427	10.74
WWAK5P3.1-0,6-WAS5/XOR	8010754	10.74	WWAK5P3.1-5-WAS5/S398	8017763	10.74
WWAK5P3.1-0,6-WWAS5/P00	8022264	10.76	WWAK5P3.1-5-WAS5/S74	8010746	10.74
WWAK5P3.1-0,6-WWAS5/S366	8022438	10.76	WWAK5P3.1-5-WAS5/S90	8010743	10.74
WWAK5P3.1-0,6-WWAS5/S398	8022343	10.76	WWAK5P3.1-5-WAS5/XOR	8010744	10.74
WWAK5P3.1-0,6-WWAS5/S74	8022257	10.76	WWAK5P3.1-5-WWAS5/P00	8022268	10.76
WWAK5P3.1-0,6-WWAS5/S90	8022271	10.76	WWAK5P3.1-5-WWAS5/S366	8022442	10.76
WWAK5P3.1-0,6-WWAS5/XOR	8022252	10.76	WWAK5P3.1-5-WWAS5/S398	8022346	10.76
WWAK5P3.1-1,5-WAS5/P00	8010756	10.74	WWAK5P3.1-5-WWAS5/S74	8022261	10.76
WWAK5P3.1-1,5-WAS5/S366	8022425	10.74	WWAK5P3.1-5-WWAS5/S90	8022276	10.76
WWAK5P3.1-1,5-WAS5/S398	8016496	10.74	WWAK5P3.1-5-WWAS5/XOR	8021723	10.76
WWAK5P3.1-1,5-WAS5/S74	8010759	10.74	WWAK5P3-0,3-WAS5/P00	8013537	10.70
WWAK5P3.1-1,5-WAS5/S90	8010757	10.74	WWAK5P3-0,3-WAS5/S366	8023037	10.70
WWAK5P3.1-1,5-WAS5/XOR	8010758	10.74	WWAK5P3-0,3-WAS5/S398	8019197	10.70
WWAK5P3.1-1,5-WWAS5/P00	8022266	10.76	WWAK5P3-0,3-WAS5/S74	8013555	10.70
WWAK5P3.1-1,5-WWAS5/S366	8022440	10.76	WWAK5P3-0,3-WAS5/S90	8013543	10.70
WWAK5P3.1-1,5-WWAS5/S398	8022344	10.76	WWAK5P3-0,3-WAS5/XOR	8013549	10.70
WWAK5P3.1-1,5-WWAS5/S74	8022259	10.76	WWAK5P3-0,3-WWAS5/P00	8023051	10.72
WWAK5P3.1-1,5-WWAS5/S90	8022273	10.76	WWAK5P3-0,3-WWAS5/S366	8022308	10.72
WWAK5P3.1-1,5-WWAS5/XOR	8017381	10.76	WWAK5P3-0,3-WWAS5/S398	8022334	10.72
WWAK5P3.1-10/P00	8009963	4.20	WWAK5P3-0,3-WWAS5/S74	8023318	10.72
WWAK5P3.1-10/S366	8020029	4.20	WWAK5P3-0,3-WWAS5/S90	8023304	10.72
WWAK5P3.1-10/S398	8020032	4.20	WWAK5P3-0,3-WWAS5/XOR	8023311	10.72
WWAK5P3.1-10/S74	8009966	4.20	WWAK5P3-0,6-WAS5/P00	8013538	10.70

STAND: 07.2005

**X 24-h-Lieferservice**

Typenbezeichnung	Ident-Nr.	Seite	Typenbezeichnung	Ident-Nr.	Seite
WWAK5P3-0,6-WAS5/S366	8023038	10.70	WWAK6-5/P00	8012728	4.15
WWAK5P3-0,6-WAS5/S398	8017204	10.70	WWAK6-5/S90	8012731	4.15
WWAK5P3-0,6-WAS5/S74	8013556	10.70	WWAK8.005-10/S1117	8031295	4.16
WWAK5P3-0,6-WAS5/S90	8013544	10.70	WWAK8.005-2/S1117	8031293	4.16
WWAK5P3-0,6-WAS5/XOR	8013550	10.70	WWAK8.005-5/S1117	8031294	4.16
WWAK5P3-0,6-WWAS5/P00	8023052	10.72	WWAK8-0,3-WAS8/P00	8022937	10.52
WWAK5P3-0,6-WWAS5/S366	8022309	10.72	WWAK8-0,3-WAS8/S366	8022944	10.52
WWAK5P3-0,6-WWAS5/S398	8022335	10.72	WWAK8-0,3-WWAS8/P00	8023224	10.60
WWAK5P3-0,6-WWAS5/S74	8023319	10.72	WWAK8-0,3-WWAS8/S366	8023232	10.60
WWAK5P3-0,6-WWAS5/XOR	8023312	10.72	WWAK8-0,6-WAS8/P00	8022938	10.52
WWAK5P3-1,0-WAS5/S398	8023026	10.70	WWAK8-0,6-WAS8/S366	8022945	10.52
WWAK5P3-1,5-WAS5/P00	8013540	10.70	WWAK8-0,6-WWAS8/P00	8023225	10.60
WWAK5P3-1,5-WAS5/S366	8023040	10.70	WWAK8-0,6-WWAS8/S366	8023234	10.60
WWAK5P3-1,5-WAS5/S398	8023027	10.70	WWAK8-1,5-WAS8/P00	8022940	10.52
WWAK5P3-1,5-WAS5/S74	8013558	10.70	WWAK8-1,5-WAS8/S366	8022947	10.52
WWAK5P3-1,5-WAS5/S90	8013546	10.70	WWAK8-1,5-WWAS8/P00	8023228	10.60
WWAK5P3-1,5-WAS5/XOR	8013552	10.70	WWAK8-1,5-WWAS8/S366	8023237	10.60
WWAK5P3-1,5-WWAS5/P00	8023054	10.72	WWAK8-10/P00	8012717	4.16
WWAK5P3-1,5-WWAS5/S366	8022330	10.72	WWAK8-10/S366	8020011	4.16
WWAK5P3-1,5-WWAS5/S398	8022337	10.72	X WWAK8-10/S90	8012720	4.16
WWAK5P3-1,5-WWAS5/S74	8023321	10.72	WWAK8-1-WAS8/P00	8022939	10.52
WWAK5P3-1,5-WWAS5/S90	8023307	10.72	WWAK8-1-WAS8/S366	8022946	10.52
WWAK5P3-1,5-WWAS5/XOR	8023314	10.72	WWAK8-1-WWAS8/P00	8023227	10.60
WWAK5P3-1-WAS5/P00	8013539	10.70	WWAK8-1-WWAS8/S366	8023235	10.60
WWAK5P3-1-WAS5/S366	8023039	10.70	WWAK8-2/P00	8012715	4.16
WWAK5P3-1-WAS5/S74	8013557	10.70	WWAK8-2/S366	8020009	4.16
WWAK5P3-1-WAS5/S90	8013545	10.70	X WWAK8-2/S90	8012718	4.16
WWAK5P3-1-WAS5/XOR	8013551	10.70	WWAK8-2-WAS8/P00	8022941	10.52
WWAK5P3-1-WWAS5/P00	8023053	10.72	WWAK8-2-WAS8/S366	8022948	10.52
WWAK5P3-1-WWAS5/S366	8022329	10.72	WWAK8-2-WWAS8/P00	8023229	10.60
WWAK5P3-1-WWAS5/S398	8022336	10.72	WWAK8-2-WWAS8/S366	8023238	10.60
WWAK5P3-1-WWAS5/S74	8023320	10.72	WWAK8-5/P00	8012716	4.16
WWAK5P3-1-WWAS5/S90	8023306	10.72	WWAK8-5/S366	8020010	4.16
WWAK5P3-1-WWAS5/XOR	8023313	10.72	X WWAK8-5/S90	8012719	4.16
WWAK5P3-2-WAS5/P00	8013541	10.70	WWAK8-5-WAS8/P00	8022942	10.52
WWAK5P3-2-WAS5/S366	8023041	10.70	WWAK8-5-WAS8/S366	8022949	10.52
WWAK5P3-2-WAS5/S398	8021980	10.70	WWAK8-5-WWAS8/P00	8023230	10.60
WWAK5P3-2-WAS5/S74	8013559	10.70	WWAK8-5-WWAS8/S366	8023239	10.60
WWAK5P3-2-WAS5/S90	8013547	10.70	WWAKS12-10/P00	8028613	4.23
WWAK5P3-2-WAS5/XOR	8013553	10.70	WWAKS12-10/S366	8028616	4.23
WWAK5P3-2-WWAS5/P00	8023055	10.72	WWAKS12-2/P00	8028611	4.23
WWAK5P3-2-WWAS5/S366	8022331	10.72	WWAKS12-2/S366	8028614	4.23
WWAK5P3-2-WWAS5/S398	8022338	10.72	WWAKS12-5/P00	8028612	4.23
WWAK5P3-2-WWAS5/S74	8023322	10.72	WWAKS12-5/S366	8028615	4.23
WWAK5P3-2-WWAS5/S90	8023308	10.72	WWAKS3-0,3-WASS3/P00	8023163	10.53
WWAK5P3-2-WWAS5/XOR	8023315	10.72	WWAKS3-0,3-WASS3/S366	8023170	10.53
WWAK5P3-5-WAS5/P00	8013542	10.70	WWAKS3-0,3-WWASS3/P00	8023262	10.61
WWAK5P3-5-WAS5/S366	8023042	10.70	WWAKS3-0,3-WWASS3/S366	8023269	10.61
WWAK5P3-5-WAS5/S398	8017372	10.70	WWAKS3-0,6-WASS3/P00	8023164	10.53
WWAK5P3-5-WAS5/S74	8013560	10.70	WWAKS3-0,6-WASS3/S366	8023171	10.53
WWAK5P3-5-WAS5/S90	8013548	10.70	WWAKS3-0,6-WWASS3/P00	8023263	10.61
WWAK5P3-5-WAS5/XOR	8013554	10.70	WWAKS3-0,6-WWASS3/S366	8023270	10.61
WWAK5P3-5-WWAS5/P00	8023056	10.72	WWAKS3-1,5-WASS3/P00	8023166	10.53
WWAK5P3-5-WWAS5/S366	8022332	10.72	WWAKS3-1,5-WASS3/S366	8023173	10.53
WWAK5P3-5-WWAS5/S398	8022339	10.72	WWAKS3-1,5-WWASS3/P00	8023265	10.61
WWAK5P3-5-WWAS5/S74	8023323	10.72	WWAKS3-1,5-WWASS3/S366	8023272	10.61
WWAK5P3-5-WWAS5/S90	8023309	10.72	WWAKS3-10/P00	8019075	4.21
WWAK5P3-5-WWAS5/XOR	8023316	10.72	WWAKS3-10/S366	8019078	4.21
WWAK6-10/P00	8012729	4.15	WWAKS3-1-WASS3/P00	8023165	10.53
WWAK6-10/S90	8012732	4.15	WWAKS3-1-WASS3/S366	8023172	10.53
WWAK6-2/P00	8012727	4.15	WWAKS3-1-WWASS3/P00	8023264	10.61
WWAK6-2/S90	8012730	4.15	WWAKS3-1-WWASS3/S366	8023271	10.61

STAND: 07.2005

**X 24-h-Lieferservice**

Typenbezeichnung	Ident-Nr.	Seite	Typenbezeichnung	Ident-Nr.	Seite
WWAKS3-2/P00	8019073	4.21	WWAKS4-2-WASS4/P00	8023181	10.54
WWAKS3-2/S366	8019076	4.21	WWAKS4-2-WASS4/S366	8023189	10.54
WWAKS3-2-WASS3/P00	8023167	10.53	WWAKS4-2-WWASS4/P00	8023280	10.62
WWAKS3-2-WASS3/S366	8023174	10.53	WWAKS4-2-WWASS4/S366	8023287	10.62
WWAKS3-2-WWASS3/P00	8023266	10.61	X WWAKS4-5/P00	8019080	4.21
WWAKS3-2-WWASS3/S366	8023273	10.61	WWAKS4-5/S366	8019083	4.21
WWAKS3-5/P00	8019074	4.21	WWAKS4-5-WASS4/P00	8023182	10.54
WWAKS3-5/S366	8019077	4.21	WWAKS4-5-WASS4/S366	8023190	10.54
WWAKS3-5-WASS3/P00	8023168	10.53	WWAKS4-5-WWASS4/P00	8023281	10.62
WWAKS3-5-WASS3/S366	8023175	10.53	WWAKS4-5-WWASS4/S366	8023288	10.62
WWAKS3-5-WWASS3/P00	8023267	10.61	WWAKS8-0,3-WASS8/P00	8023206	10.56
WWAKS3-5-WWASS3/S366	8023274	10.61	WWAKS8-0,3-WASS8/S366	8023213	10.56
WWAKS4.5-0,3-WASS4.5/P00	8023192	10.55	WWAKS8-0,3-WWASS8/P00	8023072	10.64
WWAKS4.5-0,3-WASS4.5/S366	8023199	10.55	WWAKS8-0,3-WWASS8/S366	8023076	10.64
WWAKS4.5-0,3-WWASS4.5/P00	8023290	10.63	WWAKS8-0,6-WASS8/P00	8023207	10.56
WWAKS4.5-0,3-WWASS4.5/S366	8023297	10.63	WWAKS8-0,6-WASS8/S366	8023214	10.56
WWAKS4.5-0,6-WASS4.5/P00	8023193	10.55	WWAKS8-0,6-WWASS8/P00	8023073	10.64
WWAKS4.5-0,6-WASS4.5/S366	8023200	10.55	WWAKS8-0,6-WWASS8/S366	8023077	10.64
WWAKS4.5-0,6-WWASS4.5/P00	8023291	10.63	WWAKS8-1,5-WASS8/P00	8023209	10.56
WWAKS4.5-0,6-WWASS4.5/S366	8023298	10.63	WWAKS8-1,5-WASS8/S366	8023216	10.56
WWAKS4.5-1,5-WASS4.5/P00	8023195	10.55	WWAKS8-1,5-WWASS8/P00	8023075	10.64
WWAKS4.5-1,5-WASS4.5/S366	8023202	10.55	WWAKS8-1,5-WWASS8/S366	8023079	10.64
WWAKS4.5-1,5-WWASS4.5/P00	8023293	10.63	WWAKS8-10/P00	8022015	4.22
WWAKS4.5-1,5-WWASS4.5/S366	8023300	10.63	WWAKS8-10/S366	8022017	4.22
WWAKS4.5-10/P00	8019139	4.22	WWAKS8-1-WASS8/P00	8023208	10.56
WWAKS4.5-10/S366	8019087	4.22	WWAKS8-1-WASS8/S366	8023215	10.56
WWAKS4.5-1-WASS4.5/P00	8023194	10.55	WWAKS8-1-WWASS8/P00	8023074	10.64
WWAKS4.5-1-WASS4.5/S366	8023201	10.55	WWAKS8-1-WWASS8/S366	8023078	10.64
WWAKS4.5-1-WWASS4.5/P00	8023292	10.63	WWAKS8-2/P00	8019059	4.22
WWAKS4.5-1-WWASS4.5/S366	8023299	10.63	WWAKS8-2/S366	8019060	4.22
WWAKS4.5-2/P00	8019137	4.22	WWAKS8-2-WASS8/P00	8023210	10.56
WWAKS4.5-2/S366	8019085	4.22	WWAKS8-2-WASS8/S366	8023217	10.56
WWAKS4.5-2-WASS4.5/P00	8023196	10.55	WWAKS8-2-WWASS8/P00	8022022	10.64
WWAKS4.5-2-WASS4.5/S366	8023203	10.55	WWAKS8-2-WWASS8/S366	8022025	10.64
WWAKS4.5-2-WWASS4.5/P00	8023294	10.63	WWAKS8-5/P00	8022014	4.22
WWAKS4.5-2-WWASS4.5/S366	8023301	10.63	WWAKS8-5/S366	8022016	4.22
WWAKS4.5-5/P00	8019138	4.22	WWAKS8-5-WASS8/P00	8023211	10.56
X WWAKS4.5-5/S366	8019086	4.22	WWAKS8-5-WASS8/S366	8023218	10.56
WWAKS4.5-5-WASS4.5/P00	8023197	10.55	WWAKS8-5-WWASS8/P00	8022023	10.64
WWAKS4.5-5-WASS4.5/S366	8023204	10.55	WWAKS8-5-WWASS8/S366	8022026	10.64
WWAKS4.5-5-WWASS4.5/P00	8023295	10.63	WWAS12-10/P00	8027608	4.41
WWAKS4.5-5-WWASS4.5/S366	8023302	10.63	WWAS12-10/S366	8027611	4.41
WWAKS4-0,3-WASS4/P00	8023177	10.54	WWAS12-2/P00	8027606	4.41
WWAKS4-0,3-WASS4/S366	8023184	10.54	WWAS12-2/S366	8027609	4.41
WWAKS4-0,3-WWASS4/P00	8023276	10.62	WWAS12-5/P00	8027607	4.41
WWAKS4-0,3-WWASS4/S366	8023283	10.62	WWAS12-5/S366	8027610	4.41
WWAKS4-0,6-WASS4/P00	8023178	10.54	WWAS3-10/P00	8007194	4.39
WWAKS4-0,6-WASS4/S366	8023185	10.54	WWAS3-10/S366	8020035	4.39
WWAKS4-0,6-WWASS4/P00	8023277	10.62	WWAS3-10/S398	8020038	4.39
WWAKS4-0,6-WWASS4/S366	8023284	10.62	WWAS3-10/S74	8007198	4.39
WWAKS4-1,5-WASS4/P00	8023180	10.54	X WWAS3-10/S90	8007195	4.39
WWAKS4-1,5-WASS4/S366	8023187	10.54	WWAS3-10/XOR	8007196	4.39
WWAKS4-1,5-WWASS4/P00	8023279	10.62	WWAS3-2/P00	8007184	4.39
WWAKS4-1,5-WWASS4/S366	8023286	10.62	WWAS3-2/S366	8020033	4.39
X WWAKS4-10/P00	8019081	4.21	WWAS3-2/S398	8020036	4.39
WWAKS4-10/S366	8019084	4.21	WWAS3-2/S74	8007188	4.39
WWAKS4-1-WASS4/P00	8023179	10.54	X WWAS3-2/S90	8007185	4.39
WWAKS4-1-WASS4/S366	8023186	10.54	WWAS3-2/XOR	8007186	4.39
WWAKS4-1-WWASS4/P00	8023278	10.62	WWAS3-5/P00	8007189	4.39
WWAKS4-1-WWASS4/S366	8023285	10.62	WWAS3-5/S366	8020034	4.39
X WWAKS4-2/P00	8019079	4.21	WWAS3-5/S398	8020037	4.39
WWAKS4-2/S366	8019082	4.21	WWAS3-5/S74	8007193	4.39

STAND: 07.2005

**X 24-h-Lieferservice**

Typenbezeichnung	Ident-Nr.	Seite	Typenbezeichnung	Ident-Nr.	Seite
X WWAS3-5/S90	8007190	4.39	WWASS3-2/S366	8019091	4.42
WWAS3-5/XOR	8007191	4.39	WWASS3-5/P00	8019089	4.42
X WWAS4-10/P00	8007213	4.39	WWASS3-5/S366	8019092	4.42
WWAS4-10/S366	8020041	4.39	WWASS4.5-10/P00	8019142	4.43
WWAS4-10/S398	8020046	4.39	WWASS4.5-10/S366	8019102	4.43
WWAS4-10/S74	8007219	4.39	WWASS4.5-2/P00	8019140	4.43
X WWAS4-10/S90	8007214	4.39	WWASS4.5-2/S366	8019100	4.43
X WWAS4-10/XOR	8007215	4.39	WWASS4.5-5/P00	8019141	4.43
X WWAS4-2/P00	8007199	4.39	WWASS4.5-5/S366	8019101	4.43
WWAS4-2/S366	8020039	4.39	WWASS4-10/P00	8019096	4.42
WWAS4-2/S398	8020042	4.39	WWASS4-10/S366	8019099	4.42
WWAS4-2/S74	8007205	4.39	WWASS4-2/P00	8019094	4.42
X WWAS4-2/S90	8007200	4.39	WWASS4-2/S366	8019097	4.42
X WWAS4-2/XOR	8007201	4.39	WWASS4-5/P00	8019095	4.42
X WWAS4-5/P00	8007206	4.39	WWASS4-5/S366	8019098	4.42
WWAS4-5/S366	8020040	4.39	WWASS8-10/P00	8022019	4.43
WWAS4-5/S398	8020044	4.39	WWASS8-10/S366	8022021	4.43
WWAS4-5/S74	8007212	4.39	WWASS8-2/P00	8019057	4.43
X WWAS4-5/S90	8007207	4.39	WWASS8-2/S366	8019058	4.43
X WWAS4-5/XOR	8007208	4.39	WWASS8-5/P00	8022018	4.43
WWAS5-10/P00	8007230	4.40	WWASS8-5/S366	8022020	4.43
WWAS5-10/S366	8020049	4.40			
WWAS5-10/S398	8019193	4.40	Z		
WWAS5-10/S74	8007234	4.40	ZKP3-0,3-SP3/P00	8022536	10.3
WWAS5-10/S90	8007231	4.40	ZKP3-0,3-SP3/S366	8022557	10.3
WWAS5-10/XOR	8007232	4.40	ZKP3-0,3-SP3/S74	8022551	10.3
WWAS5-2/P00	8007220	4.40	ZKP3-0,3-SP3/S77/S398	8024077	10.3
WWAS5-2/S366	8020047	4.40	ZKP3-0,3-SP3/S90	8022542	10.3
WWAS5-2/S398	8018884	4.40	ZKP3-0,3-SP3/XOR	8022545	10.3
WWAS5-2/S74	8007224	4.40	ZKP3-0,3-WAS3/P00	8007564	10.25
WWAS5-2/S90	8007221	4.40	ZKP3-0,3-WAS3/S366	8023824	10.25
WWAS5-2/XOR	8007222	4.40	ZKP3-0,3-WAS3/S74	8007567	10.25
WWAS5-5/P00	8007225	4.40	ZKP3-0,3-WAS3/S77/S398	8023831	10.25
WWAS5-5/S366	8020048	4.40	ZKP3-0,3-WAS3/S90	8007565	10.25
WWAS5-5/S398	8020050	4.40	ZKP3-0,3-WAS3/XOR	8007566	10.25
WWAS5-5/S74	8007229	4.40	ZKP3-0,6-SP3/P00	8022537	10.3
WWAS5-5/S90	8007226	4.40	ZKP3-0,6-SP3/S366	8022558	10.3
WWAS5-5/XOR	8007227	4.40	ZKP3-0,6-SP3/S74	8022552	10.3
WWAS6-10/P00	8012735	4.40	ZKP3-0,6-SP3/S77/S398	8024078	10.3
WWAS6-10/S90	8012738	4.40	ZKP3-0,6-SP3/S90	8022543	10.3
WWAS6-2/P00	8012733	4.40	ZKP3-0,6-SP3/XOR	8022546	10.3
WWAS6-2/S90	8012736	4.40	ZKP3-0,6-WAS3/P00	8007568	10.25
WWAS6-5/P00	8012734	4.40	ZKP3-0,6-WAS3/S366	8023825	10.25
WWAS6-5/S90	8012737	4.40	ZKP3-0,6-WAS3/S74	8007571	10.25
WWAS8-10/P00	8012723	4.41	ZKP3-0,6-WAS3/S77/S398	8023833	10.25
WWAS8-10/S366	8020053	4.41	ZKP3-0,6-WAS3/S90	8007569	10.25
WWAS8-10/S90	8012726	4.41	ZKP3-0,6-WAS3/XOR	8007570	10.25
WWAS8-2/P00	8012721	4.41	ZKP3-1,5-SP3/P00	8022539	10.3
WWAS8-2/S366	8020051	4.41	ZKP3-1,5-SP3/S366	8022560	10.3
WWAS8-2/S90	8012724	4.41	ZKP3-1,5-SP3/S74	8022554	10.3
WWAS8-5/P00	8012722	4.41	ZKP3-1,5-SP3/S77/S398	8024080	10.3
WWAS8-5/S366	8020052	4.41	ZKP3-1,5-SP3/S90	8009508	10.3
WWAS8-5/S90	8012725	4.41	ZKP3-1,5-SP3/XOR	8022548	10.3
WWASS12-10/P00	8028619	4.44	ZKP3-1,5-WAS3/P00	8007572	10.25
WWASS12-10/S366	8028622	4.44	ZKP3-1,5-WAS3/S366	8023827	10.25
WWASS12-2/P00	8028617	4.44	ZKP3-1,5-WAS3/S74	8007575	10.25
WWASS12-2/S366	8028620	4.44	ZKP3-1,5-WAS3/S77/S398	8023834	10.25
WWASS12-5/P00	8028618	4.44	ZKP3-1,5-WAS3/S90	8007573	10.25
WWASS12-5/S366	8028621	4.44	ZKP3-1,5-WAS3/XOR	8007574	10.25
WWASS3-10/P00	8019090	4.42	ZKP3-10/P00	8007414	3.3
WWASS3-10/S366	8019093	4.42	ZKP3-10/S366	8023378	3.3
WWASS3-2/P00	8019088	4.42			

**X 24-h-Lieferservice**

Typenbezeichnung	Ident-Nr.	Seite	Typenbezeichnung	Ident-Nr.	Seite
X ZKP3-10/S74	8007417	3.3	ZKP4-0,6-SP4/P00	8022633	10.4
ZKP3-10/S77/S398	8023381	3.3	ZKP4-0,6-SP4/S77/S366	8024085	10.4
X ZKP3-10/S90	8007415	3.3	ZKP4-0,6-SP4/S77/S398	8024092	10.4
X ZKP3-10/XOR	8007416	3.3	ZKP4-0,6-SP4/S90	8022640	10.4
ZKP3-1-SP3/P00	8022538	10.3	ZKP4-0,6-SP4/XOR	8022647	10.4
ZKP3-1-SP3/S366	8022559	10.3	ZKP4-0,6-WAS4/P00	8007584	10.26
ZKP3-1-SP3/S74	8022553	10.3	ZKP4-0,6-WAS4/S77/S366	8023839	10.26
ZKP3-1-SP3/S77/S398	8024079	10.3	ZKP4-0,6-WAS4/S77/S398	8023846	10.26
ZKP3-1-SP3/S90	8008692	10.3	ZKP4-0,6-WAS4/S90	8007585	10.26
ZKP3-1-SP3/XOR	8022547	10.3	ZKP4-0,6-WAS4/XOR	8009474	10.26
ZKP3-1-WAS3/P00	8007552	10.25	ZKP4-1,5-SP4/P00	8022635	10.4
ZKP3-1-WAS3/S366	8023826	10.25	ZKP4-1,5-SP4/S77/S366	8024087	10.4
ZKP3-1-WAS3/S74	8007555	10.25	ZKP4-1,5-SP4/S77/S398	8024094	10.4
ZKP3-1-WAS3/S77/S398	8023832	10.25	ZKP4-1,5-SP4/S90	8022642	10.4
ZKP3-1-WAS3/S90	8007553	10.25	ZKP4-1,5-SP4/XOR	8022649	10.4
ZKP3-1-WAS3/XOR	8007554	10.25	ZKP4-1,5-WAS4/P00	8007586	10.26
ZKP3-2/P00	8007406	3.3	ZKP4-1,5-WAS4/S77/S366	8023841	10.26
ZKP3-2/S366	8023376	3.3	ZKP4-1,5-WAS4/S77/S398	8023848	10.26
X ZKP3-2/S74	8007409	3.3	ZKP4-1,5-WAS4/S90	8007587	10.26
ZKP3-2/S77/S398	8023379	3.3	ZKP4-1,5-WAS4/XOR	8009475	10.26
X ZKP3-2/S90	8007407	3.3	ZKP4-10/P00	8007424	3.3
X ZKP3-2/XOR	8007408	3.3	ZKP4-10/S77/S366	8023384	3.3
ZKP3-2-SP3/P00	8013992	10.3	ZKP4-10/S77/S398	8023387	3.3
ZKP3-2-SP3/S366	8022561	10.3	X ZKP4-10/S90	8007425	3.3
ZKP3-2-SP3/S74	8009507	10.3	ZKP4-10/XOR	8007426	3.3
ZKP3-2-SP3/S77/S398	8024081	10.3	ZKP4-1-SP4/P00	8022634	10.4
X ZKP3-2-SP3/S90	8009505	10.3	ZKP4-1-SP4/S77/S366	8024086	10.4
ZKP3-2-SP3/XOR	8009506	10.3	ZKP4-1-SP4/S77/S398	8024093	10.4
ZKP3-2-WAS3/P00	8007556	10.25	ZKP4-1-SP4/S90	8022641	10.4
ZKP3-2-WAS3/S366	8023828	10.25	ZKP4-1-SP4/XOR	8022648	10.4
ZKP3-2-WAS3/S74	8007559	10.25	ZKP4-1-WAS4/P00	8007576	10.26
ZKP3-2-WAS3/S77/S398	8023835	10.25	ZKP4-1-WAS4/S77/S366	8023840	10.26
ZKP3-2-WAS3/S90	8007557	10.25	ZKP4-1-WAS4/S77/S398	8023847	10.26
ZKP3-2-WAS3/XOR	8007558	10.25	ZKP4-1-WAS4/S90	8007577	10.26
ZKP3-5/P00	8007410	3.3	ZKP4-1-WAS4/XOR	8009470	10.26
ZKP3-5/S366	8023377	3.3	ZKP4-2/P00	8007418	3.3
X ZKP3-5/S74	8007413	3.3	ZKP4-2/S77/S366	8023382	3.3
ZKP3-5/S77/S398	8023380	3.3	ZKP4-2/S77/S398	8023385	3.3
X ZKP3-5/S90	8007411	3.3	X ZKP4-2/S90	8007419	3.3
X ZKP3-5/XOR	8007412	3.3	ZKP4-2/XOR	8007420	3.3
ZKP3-5-SP3/P00	8022540	10.3	ZKP4-2-SP4/P00	8022636	10.4
ZKP3-5-SP3/S366	8022562	10.3	ZKP4-2-SP4/S77/S366	8024088	10.4
ZKP3-5-SP3/S74	8022555	10.3	ZKP4-2-SP4/S77/S398	8024095	10.4
ZKP3-5-SP3/S77/S398	8024082	10.3	ZKP4-2-SP4/S90	8022643	10.4
ZKP3-5-SP3/S90	8021228	10.3	ZKP4-2-SP4/XOR	8022650	10.4
ZKP3-5-SP3/XOR	8022549	10.3	ZKP4-2-WAS4/P00	8007578	10.26
ZKP3-5-WAS3/P00	8007560	10.25	ZKP4-2-WAS4/S77/S366	8023842	10.26
ZKP3-5-WAS3/S366	8023829	10.25	ZKP4-2-WAS4/S77/S398	8023849	10.26
ZKP3-5-WAS3/S74	8007563	10.25	ZKP4-2-WAS4/S90	8007579	10.26
ZKP3-5-WAS3/S77/S398	8023836	10.25	ZKP4-2-WAS4/XOR	8009471	10.26
ZKP3-5-WAS3/S90	8007561	10.25	ZKP4-5/P00	8007421	3.3
ZKP3-5-WAS3/XOR	8007562	10.25	ZKP4-5/S77/S366	8023383	3.3
ZKP4-0,3-SP4/P00	8013411	10.4	ZKP4-5/S77/S398	8023386	3.3
ZKP4-0,3-SP4/S77/S366	8024084	10.4	X ZKP4-5/S90	8007422	3.3
ZKP4-0,3-SP4/S77/S398	8024091	10.4	ZKP4-5/XOR	8007423	3.3
ZKP4-0,3-SP4/S90	8022639	10.4	ZKP4-5-SP4/P00	8022637	10.4
ZKP4-0,3-SP4/XOR	8022646	10.4	ZKP4-5-SP4/S77/S366	8024089	10.4
ZKP4-0,3-WAS4/P00	8007582	10.26	ZKP4-5-SP4/S77/S398	8024096	10.4
ZKP4-0,3-WAS4/S77/S366	8023838	10.26	ZKP4-5-SP4/S90	8022644	10.4
ZKP4-0,3-WAS4/S77/S398	8023845	10.26	ZKP4-5-SP4/XOR	8022651	10.4
ZKP4-0,3-WAS4/S90	8007583	10.26	ZKP4-5-WAS4/P00	8007580	10.26
ZKP4-0,3-WAS4/XOR	8009473	10.26	ZKP4-5-WAS4/S77/S366	8023843	10.26

STAND: 07.2005

**X 24-h-Lieferservice**

Typenbezeichnung	Ident-Nr.	Seite	Typenbezeichnung	Ident-Nr.	Seite
ZKP4-5-WAS4/S77/S398	8023850	10.26	ZWKP3-2/S74	8007430	3.10
ZKP4-5-WAS4/S90	8007581	10.26	ZWKP3-2/S77/S398	8018059	3.10
ZKP4-5-WAS4/XOR	8009472	10.26	X ZWKP3-2/S90	8007428	3.10
ZKP6-10/P00	8007405	3.4	ZWKP3-2/XOR	8007429	3.10
ZKP6-2/P00	8007403	3.4	ZWKP3-2-SP3/P00	8024332	10.11
ZKP6-5/P00	8007404	3.4	ZWKP3-2-SP3/S366	8025326	10.11
ZWKP3-0,3-SP3/P00	8024328	10.11	ZWKP3-2-SP3/S74	8025319	10.11
ZWKP3-0,3-SP3/S366	8025322	10.11	ZWKP3-2-SP3/S77/S398	8025333	10.11
ZWKP3-0,3-SP3/S74	8025315	10.11	ZWKP3-2-SP3/S90	8025305	10.11
ZWKP3-0,3-SP3/S77/S398	8025329	10.11	ZWKP3-2-SP3/XOR	8025312	10.11
ZWKP3-0,3-SP3/S90	8025301	10.11	ZWKP3-2-WAS3/P00	8007592	10.31
ZWKP3-0,3-SP3/XOR	8025308	10.11	ZWKP3-2-WAS3/S366	8023912	10.31
ZWKP3-0,3-WAS3/P00	8007599	10.31	ZWKP3-2-WAS3/S74	8007595	10.31
ZWKP3-0,3-WAS3/S366	8023908	10.31	ZWKP3-2-WAS3/S77/S398	8023919	10.31
ZWKP3-0,3-WAS3/S74	8007602	10.31	ZWKP3-2-WAS3/S90	8007593	10.31
ZWKP3-0,3-WAS3/S77/S398	8023915	10.31	ZWKP3-2-WAS3/XOR	8007594	10.31
ZWKP3-0,3-WAS3/S90	8007600	10.31	ZWKP3-5/P00	8007431	3.10
ZWKP3-0,3-WAS3/XOR	8007601	10.31	ZWKP3-5/S366	8023442	3.10
ZWKP3-0,6-SP3/P00	8024329	10.11	ZWKP3-5/S74	8007434	3.10
ZWKP3-0,6-SP3/S366	8025323	10.11	ZWKP3-5/S77/S398	8023444	3.10
ZWKP3-0,6-SP3/S74	8025316	10.11	X ZWKP3-5/S90	8007432	3.10
ZWKP3-0,6-SP3/S77/S398	8025330	10.11	ZWKP3-5/XOR	8007433	3.10
ZWKP3-0,6-SP3/S90	8025302	10.11	ZWKP3-5-SP3/P00	8024333	10.11
ZWKP3-0,6-SP3/XOR	8025309	10.11	ZWKP3-5-SP3/S366	8025327	10.11
ZWKP3-0,6-WAS3/P00	8007603	10.31	ZWKP3-5-SP3/S74	8025320	10.11
ZWKP3-0,6-WAS3/S366	8023909	10.31	ZWKP3-5-SP3/S77/S398	8025334	10.11
ZWKP3-0,6-WAS3/S74	8007606	10.31	ZWKP3-5-SP3/S90	8025306	10.11
ZWKP3-0,6-WAS3/S77/S398	8023916	10.31	ZWKP3-5-SP3/XOR	8025313	10.11
ZWKP3-0,6-WAS3/S90	8007604	10.31	ZWKP3-5-WAS3/P00	8007596	10.31
ZWKP3-0,6-WAS3/XOR	8007605	10.31	ZWKP3-5-WAS3/S366	8023913	10.31
ZWKP3-1,5-SP3/P00	8024331	10.11	ZWKP3-5-WAS3/S74	8007598	10.31
ZWKP3-1,5-SP3/S366	8025325	10.11	ZWKP3-5-WAS3/S77/S398	8023920	10.31
ZWKP3-1,5-SP3/S74	8025318	10.11	ZWKP3-5-WAS3/S90	8007597	10.31
ZWKP3-1,5-SP3/S77/S398	8025332	10.11	ZWKP3-5-WAS3/XOR	8009476	10.31
ZWKP3-1,5-SP3/S90	8025304	10.11	ZWKP3P2-0,3-SP3/P00	8025448	10.17
ZWKP3-1,5-SP3/XOR	8025311	10.11	ZWKP3P2-0,3-SP3/S366	8025596	10.17
ZWKP3-1,5-WAS3/P00	8007607	10.31	ZWKP3P2-0,3-SP3/S74	8025471	10.17
ZWKP3-1,5-WAS3/S366	8023911	10.31	ZWKP3P2-0,3-SP3/S77/S398	8025603	10.17
ZWKP3-1,5-WAS3/S74	8007610	10.31	ZWKP3P2-0,3-SP3/S90	8025455	10.17
ZWKP3-1,5-WAS3/S77/S398	8023918	10.31	ZWKP3P2-0,3-SP3/XOR	8025464	10.17
ZWKP3-1,5-WAS3/S90	8007608	10.31	ZWKP3P2-0,3-WAS3/P00	8011426	10.37
ZWKP3-1,5-WAS3/XOR	8007609	10.31	ZWKP3P2-0,3-WAS3/S366	8024013	10.37
ZWKP3-10/P00	8007435	3.10	ZWKP3P2-0,3-WAS3/S74	8011429	10.37
ZWKP3-10/S366	8023443	3.10	ZWKP3P2-0,3-WAS3/S77/S398	8024020	10.37
ZWKP3-10/S74	8007438	3.10	ZWKP3P2-0,3-WAS3/S90	8011427	10.37
ZWKP3-10/S77/S398	8018062	3.10	ZWKP3P2-0,3-WAS3/XOR	8011428	10.37
X ZWKP3-10/S90	8007436	3.10	ZWKP3P2-0,6-SP3/P00	8025449	10.17
ZWKP3-10/XOR	8007437	3.10	ZWKP3P2-0,6-SP3/S366	8025597	10.17
ZWKP3-1-SP3/P00	8024330	10.11	ZWKP3P2-0,6-SP3/S74	8025472	10.17
ZWKP3-1-SP3/S366	8025324	10.11	ZWKP3P2-0,6-SP3/S77/S398	8025604	10.17
ZWKP3-1-SP3/S74	8025317	10.11	ZWKP3P2-0,6-SP3/S90	8025456	10.17
ZWKP3-1-SP3/S77/S398	8025331	10.11	ZWKP3P2-0,6-SP3/XOR	8025465	10.17
ZWKP3-1-SP3/S90	8025303	10.11	ZWKP3P2-0,6-WAS3/P00	8011430	10.37
ZWKP3-1-SP3/XOR	8025310	10.11	ZWKP3P2-0,6-WAS3/S366	8024014	10.37
ZWKP3-1-WAS3/P00	8007588	10.31	ZWKP3P2-0,6-WAS3/S74	8011433	10.37
ZWKP3-1-WAS3/S366	8023910	10.31	ZWKP3P2-0,6-WAS3/S77/S398	8024021	10.37
ZWKP3-1-WAS3/S74	8007591	10.31	ZWKP3P2-0,6-WAS3/S90	8011431	10.37
ZWKP3-1-WAS3/S77/S398	8023917	10.31	ZWKP3P2-0,6-WAS3/XOR	8011432	10.37
ZWKP3-1-WAS3/S90	8007589	10.31	ZWKP3P2-1,5-SP3/P00	8025451	10.17
ZWKP3-1-WAS3/XOR	8007590	10.31	ZWKP3P2-1,5-SP3/S366	8025599	10.17
ZWKP3-2/P00	8007427	3.10	ZWKP3P2-1,5-SP3/S74	8025474	10.17
ZWKP3-2/S366	8023441	3.10	ZWKP3P2-1,5-SP3/S77/S398	8025606	10.17



**X 24-h-Lieferservice**

Typenbezeichnung	Ident-Nr.	Seite	Typenbezeichnung	Ident-Nr.	Seite
ZWKP3P2-1,5-SP3/S90	8025458	10.17	ZWKP4-0,3-SP4/P00	8025336	10.12
ZWKP3P2-1,5-SP3/XOR	8025467	10.17	ZWKP4-0,3-SP4/S77/S366	8025357	10.12
ZWKP3P2-1,5-WAS3/P00	8011434	10.37	ZWKP4-0,3-SP4/S77/S398	8025364	10.12
ZWKP3P2-1,5-WAS3/S366	8024016	10.37	ZWKP4-0,3-SP4/S90	8025343	10.12
ZWKP3P2-1,5-WAS3/S74	8011437	10.37	ZWKP4-0,3-SP4/XOR	8025350	10.12
ZWKP3P2-1,5-WAS3/S77/S398	8024023	10.37	ZWKP4-0,3-WAS4/P00	8007617	10.32
ZWKP3P2-1,5-WAS3/S90	8011435	10.37	ZWKP4-0,3-WAS4/S77/S366	8023922	10.32
ZWKP3P2-1,5-WAS3/XOR	8011436	10.37	ZWKP4-0,3-WAS4/S77/S398	8023929	10.32
ZWKP3P2-10/P00	8010385	3.14	ZWKP4-0,3-WAS4/S90	8007618	10.32
ZWKP3P2-10/S366	8023474	3.14	ZWKP4-0,3-WAS4/XOR	8009480	10.32
ZWKP3P2-10/S74	8010387	3.14	ZWKP4-0,6-SP4/P00	8025337	10.12
ZWKP3P2-10/S77/S398	8023477	3.14	ZWKP4-0,6-SP4/S77/S366	8025358	10.12
ZWKP3P2-10/S90	8009449	3.14	ZWKP4-0,6-SP4/S77/S398	8025365	10.12
ZWKP3P2-10/XOR	8010386	3.14	ZWKP4-0,6-SP4/S90	8025344	10.12
ZWKP3P2-1-SP3/P00	8025450	10.17	ZWKP4-0,6-SP4/XOR	8025351	10.12
ZWKP3P2-1-SP3/S366	8025598	10.17	ZWKP4-0,6-WAS4/P00	8007619	10.32
ZWKP3P2-1-SP3/S74	8025473	10.17	ZWKP4-0,6-WAS4/S77/S366	8023923	10.32
ZWKP3P2-1-SP3/S77/S398	8025605	10.17	ZWKP4-0,6-WAS4/S77/S398	8023930	10.32
ZWKP3P2-1-SP3/S90	8025457	10.17	ZWKP4-0,6-WAS4/S90	8007620	10.32
ZWKP3P2-1-SP3/XOR	8025466	10.17	ZWKP4-0,6-WAS4/XOR	8009481	10.32
ZWKP3P2-1-WAS3/P00	8011414	10.37	ZWKP4-1,5-SP4/P00	8025339	10.12
ZWKP3P2-1-WAS3/S366	8024015	10.37	ZWKP4-1,5-SP4/S77/S366	8025360	10.12
ZWKP3P2-1-WAS3/S74	8011417	10.37	ZWKP4-1,5-SP4/S77/S398	8025367	10.12
ZWKP3P2-1-WAS3/S77/S398	8024022	10.37	ZWKP4-1,5-SP4/S90	8025346	10.12
ZWKP3P2-1-WAS3/S90	8011415	10.37	ZWKP4-1,5-SP4/XOR	8025353	10.12
ZWKP3P2-1-WAS3/XOR	8011416	10.37	ZWKP4-1,5-WAS4/P00	8007621	10.32
ZWKP3P2-2/P00	8010378	3.14	ZWKP4-1,5-WAS4/S77/S366	8023925	10.32
ZWKP3P2-2/S366	8023472	3.14	ZWKP4-1,5-WAS4/S77/S398	8023932	10.32
ZWKP3P2-2/S74	8010381	3.14	ZWKP4-1,5-WAS4/S90	8007622	10.32
ZWKP3P2-2/S77/S398	8023475	3.14	ZWKP4-1,5-WAS4/XOR	8009482	10.32
X ZWKP3P2-2/S90	8010379	3.14	ZWKP4-10/P00	8007443	3.10
ZWKP3P2-2/XOR	8010380	3.14	ZWKP4-10/S77/S366	8023447	3.10
ZWKP3P2-2-SP3/P00	8025452	10.17	ZWKP4-10/S77/S398	8023450	3.10
ZWKP3P2-2-SP3/S366	8025600	10.17	ZWKP4-10/S90	8007444	3.10
ZWKP3P2-2-SP3/S74	8025475	10.17	ZWKP4-10/XOR	8009444	3.10
ZWKP3P2-2-SP3/S77/S398	8025607	10.17	ZWKP4-1-SP4/P00	8025338	10.12
ZWKP3P2-2-SP3/S90	8025459	10.17	ZWKP4-1-SP4/S77/S366	8025359	10.12
ZWKP3P2-2-SP3/XOR	8025468	10.17	ZWKP4-1-SP4/S77/S398	8025366	10.12
ZWKP3P2-2-WAS3/P00	8011418	10.37	ZWKP4-1-SP4/S90	8025345	10.12
ZWKP3P2-2-WAS3/S366	8024017	10.37	ZWKP4-1-SP4/XOR	8025352	10.12
ZWKP3P2-2-WAS3/S74	8011421	10.37	ZWKP4-1-SP4/P00	8007611	10.32
ZWKP3P2-2-WAS3/S77/S398	8024024	10.37	ZWKP4-1-WAS4/S77/S366	8023924	10.32
ZWKP3P2-2-WAS3/S90	8011419	10.37	ZWKP4-1-WAS4/S77/S398	8023931	10.32
ZWKP3P2-2-WAS3/XOR	8011420	10.37	ZWKP4-1-WAS4/S90	8007612	10.32
ZWKP3P2-5/P00	8010382	3.14	ZWKP4-1-WAS4/XOR	8009477	10.32
ZWKP3P2-5/S366	8023473	3.14	ZWKP4-2/P00	8007439	3.10
ZWKP3P2-5/S74	8010384	3.14	ZWKP4-2/S77/S366	8023445	3.10
ZWKP3P2-5/S77/S398	8023476	3.14	ZWKP4-2/S77/S398	8023448	3.10
ZWKP3P2-5/S90	8009448	3.14	X ZWKP4-2/S90	8007440	3.10
ZWKP3P2-5/XOR	8010383	3.14	ZWKP4-2/XOR	8009442	3.10
ZWKP3P2-5-SP3/P00	8025453	10.17	ZWKP4-2-SP4/P00	8025340	10.12
ZWKP3P2-5-SP3/S366	8025601	10.17	ZWKP4-2-SP4/S77/S366	8025361	10.12
ZWKP3P2-5-SP3/S74	8025476	10.17	ZWKP4-2-SP4/S77/S398	8025368	10.12
ZWKP3P2-5-SP3/S77/S398	8025608	10.17	ZWKP4-2-SP4/S90	8025347	10.12
ZWKP3P2-5-SP3/S90	8025460	10.17	ZWKP4-2-SP4/XOR	8025354	10.12
ZWKP3P2-5-SP3/XOR	8025469	10.17	ZWKP4-2-WAS4/P00	8007613	10.32
ZWKP3P2-5-WAS3/P00	8011422	10.37	ZWKP4-2-WAS4/S77/S366	8023926	10.32
ZWKP3P2-5-WAS3/S366	8024018	10.37	ZWKP4-2-WAS4/S77/S398	8023933	10.32
ZWKP3P2-5-WAS3/S74	8011425	10.37	ZWKP4-2-WAS4/S90	8007614	10.32
ZWKP3P2-5-WAS3/S77/S398	8024025	10.37	ZWKP4-2-WAS4/XOR	8009478	10.32
ZWKP3P2-5-WAS3/S90	8011423	10.37	ZWKP4-5/P00	8007441	3.10
ZWKP3P2-5-WAS3/XOR	8023768	10.37	ZWKP4-5/S77/S366	8023446	3.10

STAND: 07.2005

**X 24-h-Lieferservice**

Typenbezeichnung	Ident-Nr.	Seite	Typenbezeichnung	Ident-Nr.	Seite
ZWKP4-5/S77/S398	8023449	3.10	ZWKP4P2-2/XOR	8010390	3.14
ZWKP4-5/S90	8007442	3.10	ZWKP4P2-2-SP4/P00	8025482	10.18
ZWKP4-5/XOR	8009443	3.10	ZWKP4P2-2-SP4/S77/S366	8025497	10.18
ZWKP4-5-SP4/P00	8025341	10.12	ZWKP4P2-2-SP4/S77/S398	8025504	10.18
ZWKP4-5-SP4/S77/S366	8025362	10.12	ZWKP4P2-2-SP4/S90	8025615	10.18
ZWKP4-5-SP4/S77/S398	8025369	10.12	ZWKP4P2-2-SP4/XOR	8025490	10.18
ZWKP4-5-SP4/S90	8025348	10.12	ZWKP4P2-2-WAS4/P00	8025237	10.38
ZWKP4-5-SP4/XOR	8025355	10.12	ZWKP4P2-2-WAS4/S77/S366	8025259	10.38
ZWKP4-5-WAS4/P00	8007615	10.32	ZWKP4P2-2-WAS4/S77/S398	8025266	10.38
ZWKP4-5-WAS4/S77/S366	8023927	10.32	ZWKP4P2-2-WAS4/S90	8025244	10.38
ZWKP4-5-WAS4/S77/S398	8023934	10.32	ZWKP4P2-2-WAS4/XOR	8025252	10.38
ZWKP4-5-WAS4/S90	8007616	10.32	ZWKP4P2-5/P00	8010391	3.14
ZWKP4-5-WAS4/XOR	8009479	10.32	ZWKP4P2-5/S77/S366	8023479	3.14
ZWKP4P2-0,3-SP4/P00	8025478	10.18	ZWKP4P2-5/S77/S398	8023482	3.14
ZWKP4P2-0,3-SP4/S77/S366	8025493	10.18	ZWKP4P2-5/S90	8010392	3.14
ZWKP4P2-0,3-SP4/S77/S398	8025500	10.18	ZWKP4P2-5/XOR	8010393	3.14
ZWKP4P2-0,3-SP4/S90	8025610	10.18	ZWKP4P2-5-SP4/P00	8025483	10.18
ZWKP4P2-0,3-SP4/XOR	8025486	10.18	ZWKP4P2-5-SP4/S77/S366	8025498	10.18
ZWKP4P2-0,3-WAS4/P00	8025233	10.38	ZWKP4P2-5-SP4/S77/S398	8025505	10.18
ZWKP4P2-0,3-WAS4/S77/S366	8025255	10.38	ZWKP4P2-5-SP4/S90	8025616	10.18
ZWKP4P2-0,3-WAS4/S77/S398	8025262	10.38	ZWKP4P2-5-SP4/XOR	8025491	10.18
ZWKP4P2-0,3-WAS4/S90	8025240	10.38	ZWKP4P2-5-WAS4/P00	8025238	10.38
ZWKP4P2-0,3-WAS4/XOR	8025247	10.38	ZWKP4P2-5-WAS4/S77/S366	8025260	10.38
ZWKP4P2-0,6-SP4/P00	8025479	10.18	ZWKP4P2-5-WAS4/S77/S398	8025267	10.38
ZWKP4P2-0,6-SP4/S77/S366	8025494	10.18	ZWKP4P2-5-WAS4/S90	8025245	10.38
ZWKP4P2-0,6-SP4/S77/S398	8025501	10.18	ZWKP4P2-5-WAS4/XOR	8025253	10.38
ZWKP4P2-0,6-SP4/S90	8025611	10.18			
ZWKP4P2-0,6-SP4/XOR	8025487	10.18			
ZWKP4P2-0,6-WAS4/P00	8025234	10.38			
ZWKP4P2-0,6-WAS4/S77/S366	8025256	10.38			
ZWKP4P2-0,6-WAS4/S77/S398	8025263	10.38			
ZWKP4P2-0,6-WAS4/S90	8025241	10.38			
ZWKP4P2-0,6-WAS4/XOR	8025249	10.38			
ZWKP4P2-1,5-SP4/P00	8025481	10.18			
ZWKP4P2-1,5-SP4/S77/S366	8025496	10.18			
ZWKP4P2-1,5-SP4/S77/S398	8025503	10.18			
ZWKP4P2-1,5-SP4/S90	8025614	10.18			
ZWKP4P2-1,5-SP4/XOR	8025489	10.18			
ZWKP4P2-1,5-WAS4/P00	8025236	10.38			
ZWKP4P2-1,5-WAS4/S77/S366	8025258	10.38			
ZWKP4P2-1,5-WAS4/S77/S398	8025265	10.38			
ZWKP4P2-1,5-WAS4/S90	8025243	10.38			
ZWKP4P2-1,5-WAS4/XOR	8025251	10.38			
ZWKP4P2-10/P00	8010394	3.14			
ZWKP4P2-10/S77/S366	8023480	3.14			
ZWKP4P2-10/S77/S398	8023483	3.14			
ZWKP4P2-10/S90	8010395	3.14			
ZWKP4P2-10/XOR	8010396	3.14			
ZWKP4P2-1-SP4/P00	8025480	10.18			
ZWKP4P2-1-SP4/S77/S366	8025495	10.18			
ZWKP4P2-1-SP4/S77/S398	8025502	10.18			
ZWKP4P2-1-SP4/S90	8025613	10.18			
ZWKP4P2-1-SP4/XOR	8025488	10.18			
ZWKP4P2-1-WAS4/P00	8025235	10.38			
ZWKP4P2-1-WAS4/S77/S366	8025257	10.38			
ZWKP4P2-1-WAS4/S77/S398	8025264	10.38			
ZWKP4P2-1-WAS4/S90	8025242	10.38			
ZWKP4P2-1-WAS4/XOR	8025250	10.38			
ZWKP4P2-2/P00	8010388	3.14			
ZWKP4P2-2/S77/S366	8023478	3.14			
ZWKP4P2-2/S77/S398	8023481	3.14			
ZWKP4P2-2/S90	8010389	3.14			

STAND: 07.2005

## Steckverbinder- und Verteilersysteme



## Steckverbinder- und Verteilersysteme



# INFORMATION - SERVICE & SUPPORT

Sie wünschen weitere Informationen?  
Senden Sie uns dazu die nachfolgende  
Auswahlliste oder nutzen Sie unseren  
umfassenden Internet-Support.

You would like to order additional  
information? Please return the order  
list below or use our comprehensive  
Internet support.

## Sensortechnik

- Induktive Sensoren
- Induktive Sensoren – *uprox*®+
- Induktive Sensoren für  
Schwenkantriebe
- Magnetfeldsensoren
- Opto-Sensoren
- Geräte für den Personenschutz
- Kapazitive Sensoren
- Ultraschallsensoren
- Strömungssensoren
- Drucksensoren
- Füllstandssensoren *levelprox*®
- Temperatursensoren
- Linearwegsensoren
- Drehwegsensoren
- Steckverbinder und Verteiler
- CD-ROM Sensortechnik

## Interfacetechnik

- Interfacetechnik im Aufbaugehäuse  
für Hutschiene (DIN 50022),  
Platten- oder Bodenmontage
- Interfacetechnik auf 19"-Karte  
für Baugruppenträger (DIN 41494)
- CD-ROM Interfacetechnik
- Miniaturrelais, Industrirelais,  
Zeitwürfel, Sockel
- Zeit- und Überwachungsrelais
- Ex-Schutz – Grundlagen für  
die Praxis (Übersichtsposter)

## Feldbustechnik

- Kompakte Feldbuskomponenten  
PROFIBUS-DP/DeviceNet™/  
Ethernet
- piconet*® – modulares Feldbus-  
I/O-System in IP67
- BL67 – modulares Feldbus-  
I/O-System in IP67
- BL20 – modulares Feldbus-  
I/O-System in IP20
- Remote-I/O-System *excom*®
- Segmentkoppler
- FOUNDATION™ fieldbus-  
Feldbuskomponenten
- PROFIBUS-PA-Feldbuskomponenten
- Feldbusssystem *sensoplex*®2/2Ex

## Sensors

- Inductive sensors
- Inductive sensors – *uprox*®+
- Inductive sensors for  
rotary actuators
- Magnetic-field sensors
- Photoelectric sensors
- Machine safety equipment
- Capacitive sensors
- Ultrasonic sensors
- Flow sensors
- Pressure sensors
- Level sensors *levelprox*®
- Temperature sensors
- Linear position sensors
- Rotary position sensors
- Connectors and junctions
- CD-ROM Sensors

## Interface technology

- Devices in modular housings  
for top-hat rail (DIN 50022) or  
panel mounting
- Devices on 19" card  
for DIN-rail mounting (DIN 41494)
- CD-ROM Interface technology
- Miniature relays, industrial  
relays, time cubes, sockets
- Programmable relays and timers
- Explosion protection – basics for  
practical application (overview poster)

## Fieldbus technology

- Compact fieldbus components  
PROFIBUS-DP/DeviceNet™/  
Ethernet
- piconet*® – modular fieldbus I/O-system  
in IP67
- BL67 – modular fieldbus I/O-system  
in IP67
- BL20 – modular fieldbus I/O-system  
in IP20
- Remote I/O-system *excom*®
- Segment coupler
- FOUNDATION™ fieldbus  
fieldbus components
- PROFIBUS-PA fieldbus components
- Fieldbus system *sensoplex*®2/2Ex

[www.turck.com](http://www.turck.com)



## Die TURCK-Produktdatenbank im World Wide Web

Sie suchen eine maßgeschneiderte  
Lösung für Ihre Applikation oder ein  
spezielles Produkt? Sie möchten  
Kataloge, Datenblätter, Handbücher,  
Software oder Konfigurationsdateien  
bestellen oder herunterladen?  
Ausführliche Informationen finden Sie  
im Internet unter [www.turck.com](http://www.turck.com)

## TURCK's data base on the worldwide web

No matter whether you are looking for  
a solution to your specific application  
problem, you want to know more about  
a special product, or intend to order  
or download catalogues, data sheets,  
software, manuals or download configura-  
tion files:

You will find detailed information on the  
Internet under  
[www.turck.com](http://www.turck.com)



## Hans Turck GmbH & Co. KG

Witzlebenstraße 7  
D-45472 Mülheim an der Ruhr  
Phone +49 208 4952-0  
Fax +49 208 4952-264  
E-Mail [turckmh@turck.com](mailto:turckmh@turck.com)  
Internet [www.turck.com](http://www.turck.com)

## ANTWORT/REPLY

Absender/Sender: \_\_\_\_\_

Name: \_\_\_\_\_

Firma/Company: \_\_\_\_\_

Adresse/Address: \_\_\_\_\_

Tel./Phone: \_\_\_\_\_

Fax: \_\_\_\_\_

E-Mail: \_\_\_\_\_

# TURCK

## Industrielle Automation

**TURCK**

### TURCK WORLD-WIDE HEADQUARTERS

#### GERMANY

Hans Turck GmbH & Co. KG  
Witzlebenstraße 7  
45472 Mülheim an der Ruhr  
P. O. Box 45466 Mülheim an der Ruhr  
Phone +49 208 4952-0  
Fax +49 208 4952-264  
E-Mail turckmh@turck.com

#### BELGIUM

Multiprox N. V.  
P. B. 71  
Lion d'Orweg 12  
9300 Aalst  
Phone +32 53 766566  
Fax +32 53 783977  
E-Mail mail@multiprox.be

#### CZECH REPUBLIC

TURCK s.r.o.  
Hradecká 1151  
500 03 Hradec Králové 3  
Phone + 420 49 5518-766  
Fax + 420 49 5518-767  
E-Mail turck@turck.cz

#### PR OF CHINA

TURCK (Tianjin) Sensor Co. Ltd.  
18,4th Xinghuazhi Road,  
Xiqing Economic  
Development Area,  
300381 Tianjin  
Phone + 86 22 83988-188  
83988-199  
Fax + 86 22 83988-111  
E-Mail turcktj@public1.tpt.tj.cn

#### EASTERN EUROPE / ASIA

Hans Turck GmbH & Co. KG  
Am Bockwald 2  
08344 Grünhain-Beierfeld  
Phone +49 3774 1 35-0  
Fax +49 3774 1 35-222  
E-Mail turckbf@mail-beierfeld.de

#### FRANCE

TURCK BANNER S.A.S  
3, Rue de Courtain  
Magny-Le-Hongre  
77703 Marne-La-Vallee Cedex 4  
Phone +33 1 6043-6070  
Fax +33 1 6043-1018  
E-Mail info@turckbanner.fr

#### GREAT BRITAIN

TURCK BANNER LIMITED  
Blenheim House  
Hurricane Way  
Wickford, Essex SS11 8YT  
Phone +44 1268 578888  
Fax +44 1268 763648  
E-Mail info@turckbanner.co.uk

#### HUNGARY

TURCK Hungary kft.  
Könyves Kalman Krt.76  
1087 Budapest  
Phone +36 1 4770-740  
Fax +36 1 4770-741  
E-Mail turck@turck.hu

#### ITALY

TURCK BANNER S. R. L.  
Via Adamello, 9  
20010 Bareggio (MI)  
Phone +39 02 90364-291  
Fax +39 02 90364-838  
E-Mail info@turckbanner.it

#### KOREA

TURCK Korea Branch Office  
Room No 406, Gyeonggi Technopark  
1271-11, Sa 1-Dong, Sangnok-Gu, Ansan,  
Gyeonggi-Do, Korea, 426-901  
Phone +82 31 5004-555  
Fax +82 31 5004-558  
E-Mail sensor@sensor.co.kr

#### MEXICO

TURCK Mexico S. DE R.L. DE C.V.  
Carr. Saltillo-Zacatecas km 4.5 s/n  
Parque Industrial "La Angostura"  
Saltillo, COAH. 25070  
Phone + 52 844 4826-924  
Fax + 52 844 4826-926  
E-Mail ventasmexico@turck.com

#### THE NETHERLANDS

TURCK B. V.  
Postbus 297  
8000 AG Zwolle  
Phone +31 38 4227-750  
Fax +31 38 4227-451  
E-Mail info@turck.nl

#### POLAND

TURCK sp.z o.o  
ul. Kepska 2  
45-129 Opole  
Phone +48 77 4434-800  
Fax +48 77 4434-801  
E-Mail turck@turck.pl

#### ROMANIA

TURCK Automation Romania SRL  
Str. Iuliu Tetrat nr. 18 Sector 1  
011914 Bukarest  
Phone +40 21 2300279  
2300594  
Fax +40 21 2314087  
E-Mail: info@turck.ro

#### RUSSIA

TURCK Avtomatizacija O.O.O  
Volokolamskoe Shosse 1 office 606 a  
125080 Moskau  
Phone +7 095 1050054  
Fax +7 095 1589572  
E-Mail turck@turck.ru

#### USA

TURCK Inc.  
3000 Campus Drive  
Minneapolis, MN 55441-2656  
Phone +1 763 553-9224  
553-7300  
Fax +1 763 553-0708  
E-Mail mailbag@turck.com

[www.turck.com](http://www.turck.com)

D800600 0705



Irrtümer und Änderungen vorbehalten

... and more than 60 representatives and agencies world-wide.

**STECKVERBINDER- UND VERTEILERSYSTEME**

C 600/01