



ELEKTROLUKS

INDUSTRIJA ZA GUMENI
PROIZVODI

P - 1

Guma za vrata
CANDY



ELEKTROLUKS

P - 2

Guma za vrata
KONCAR



ELEKTROLUKS

P - 3

Guma za vrata
GORENJE
PS100, Ps663, PS664



ELEKTROLUKS

P - 4

Guma za vrata
GORENJE
Ps1000, Ps1010, Ps400
Ps800, Ps810
Olympic



ELEKTROLUKS

P - 5

Guma za vrata
GORENJE
Ps1000, Ps1010, Ps400
Ps800, Ps810
Olympic



ELEKTROLUKS



ELEKTROLUKS

INDUSTRIJA ZA GUMENI PROIZVODI

P - 6

Guma za vrata
GORENJE
Ps810, Wa1010, Wa810

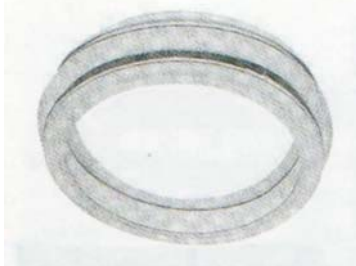

ELEKTROLUKS

P - 7

Guma za vrata
OLYMPIC

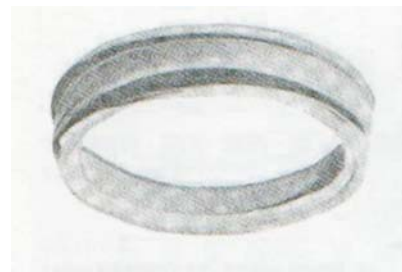

ELEKTROLUKS

P - 8

Guma za vrata
MERLONI-INDESIT
K5, L5, L6, L8



ELEKTROLUKS

P - 9

Guma za vrata
MERLONI-INDESIT
AF546/AF883
HL400/HL620
L415/L620
LIMPIA SN466/SN696
W402/W1050
WN404/WN1298



ELEKTROLUKS

P - 10

Guma za vrata
ZANUSSI
RX 814-RX815-RX818



ELEKTROLUKS



ELEKTROLUKS

INDUSTRIJA ZA GUMENI
PROIZVODI

P - 11

Guma za peralna
GORENJE
PS201-PS301



ELEKTROLUKS

P - 12

Guma za peralna
GORENJE
Ps400



ELEKTROLUKS

P - 13

Guma za peralna
GORENJE
Ps664



ELEKTROLUKS

P - 14

Guma za peralna
GORENJE
PS1000-PS400W-PS800



ELEKTROLUKS

P - 15

Guma za vrata
GORENJE
Ps100-PS400



ELEKTROLUKS



ELEKTROLUKS

INDUSTRIJA ZA GUMENI
PROIZVODI

P - 16

Guma za peralna
MERLONI-INDESIT
K5S-P6
OBOD



ELEKTROLUKS

P - 17

Guma za peralna
MERLONI-INDESIT
OBOD



ELEKTROLUKS

P - 18

Guma za peralna
EI - NIS



ELEKTROLUKS

P - 19

Guma za peralna F
GORENJE
PS100-PS664



ELEKTROLUKS

P - 20

Guma za vazduh
GORENJE
Ps102



ELEKTROLUKS



ELEKTROLUKS

INDUSTRIJA ZA GUMENI PROIZVODI

P - 21

Guma za peralna
MERLONI-INDESIT
OBODIN

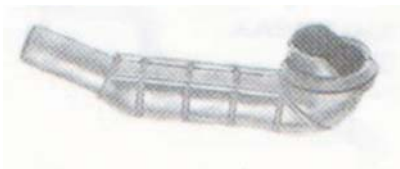

ELEKTROLUKS

P - 22

Crevo za ventil za masina
F int.mm9 F est.mm.15



ELEKTROLUKS

P - 23

Φ est..mm 8 Φ int .mm.4.3
Crevo za hidrostat



ELEKTROLUKS

P - 24

Φ inc. $\frac{3}{4}$ h mm. 3
Simering za Obod



ELEKTROLUKS

P - 25

Φ inc. $\frac{3}{4}$
Gumce za dovodno crevo
za masina



ELEKTROLUKS



ELEKTROLUKS

INDUSTRIJA ZA GUMENI PROIZVODI

P - 26

Dikton za greac
za masina Gorenje 633
- star tip -



ELEKTROLUKS

P - 27

Simering za pumpa - Italijanska

Dimension mm. 5x22/53x11 G2F
Dimension mm. 6x22/67x8/10
Dimension mm. 6x21,5/55x12



ELEKTROLUKS

P - 28

Kasi:

9.5x1180	9.5x1200	9.5x1225
9.5x1250	9.5x1275	9.5x1300
9.5x1325	9.5x1350	9.5x1375
9.5x1400	9.5x1425	9.5x1425
9.5x1450	9.5x1475	9.5x1500
	9.5x1550	



ELEKTROLUKS

P - Simerinzi za mas.

Dimensions	Brand Name	Type
30x52x7	Castor	GP
35x65x11/15	Gorenje	GP
11x22x7	Merloni	G
12x22x7	Merloni	GP
35x65/74x10/14.5	Gorenje	GPF
27x47x10/12	Sital	GP



ELEKTROLUKS

TRAPEZOIDAL 3L	TRAPEZOIDALI 3LS	TRAPEZOIDALI 4L	TRAPEZOIDALI 4LS	TRAPEZOIDALI TEM	TRAPEZOIDALI 4L	TRAPEZOIDALI 4LS	TRAPEZOIDALI TEM
SEZIONE H				SEZIONE J			
3 mm. 1,60 mm.				4 mm. 2,34 mm.			
Brand Name				Code Orig.			
Merloni Ariston				12ML1 29 4L5 10			
Castor				9ML1 26 3L4 97			
Universale				1092J4			
Sital				1049J4			

ELEKTROLUKS



ELEKTROLUKS

INDUSTRIJA ZA GUMENI PROIZVODI

ELEKTROLUKS



Gumica za greac-kafemat

ELEKTROLUKS



ZANUSSI

ELEKTROLUKS



Gumica za greac-moris

ELEKTROLUKS



Gumica za greac-Gorenje

ELEKTROLUKS



Gumica-zategac

ELEKTROLUKS



ZANUSSI

ELEKTROLUKS



Simering za masina Ei

ELEKTROLUKS



ZANUSSI

ELEKTROLUKS



Gumica za termostat

ELEKTROLUKS



ZANUSSI

ELEKTROLUKS



Membrana za pumpa

ELEKTROLUKS



ZANUSSI

ELEKTROLUKS



Guma za filter - Ei

ELEKTROLUKS



Guma za frig.Gorenje

ELEKTROLUKS



Gumici za slavina

ELEKTROLUKS



Gumica za voden greac

ELEKTROLUKS



Gumica za termostat-Gorenje

ELEKTROLUKS



Gumica za termostat-Ei

ELEKTROLUKS



ZANUSSI

ELEKTROLUKS



Guma za pumpa-peralna

ELEKTROLUKS



Filter 664



ELEKTROLUKS

INDUSTRIJA ZA GUMENI
PROIZVODI

ELEKTROLUKS



Filter 663

ELEKTROLUKS



Zastitna guma za pleh

ELEKTROLUKS



Guma za greac-mono

ELEKTROLUKS



Gumena perka - Obod K5

ELEKTROLUKS



Dikton Filter Ei

ELEKTROLUKS



ZANUSSI

ELEKTROLUKS



Dikton 6 dupki

ELEKTROLUKS



Dikton 110L

ELEKTROLUKS



Guma za kotel Ei

ELEKTROLUKS



Dikton 10L Leov

ELEKTROLUKS



Dikton boiler - 10L

ELEKTROLUKS



ZANUSSI

ELEKTROLUKS



Dikton za boiler

ELEKTROLUKS



ELEKTROLUKS

INDUSTRIJA ZA GUMENI
PROIZVODI

G - 1

CREVO INDESIT



ELEKTROLUKS

G - 2

CREVO VOZDUH
GORENJE 664



ELEKTROLUKS

G - 3

CREVO VOZDUH
EI



ELEKTROLUKS

G - 4

CREVO MORIS
MASINA ZA SADOVI



ELEKTROLUKS

G - 5

TAPA ZA TERMOSTAT



ELEKTROLUKS



ΕΛΕΚΤΡΟΛΟΥΚΣ
EXPORT - IMPORT

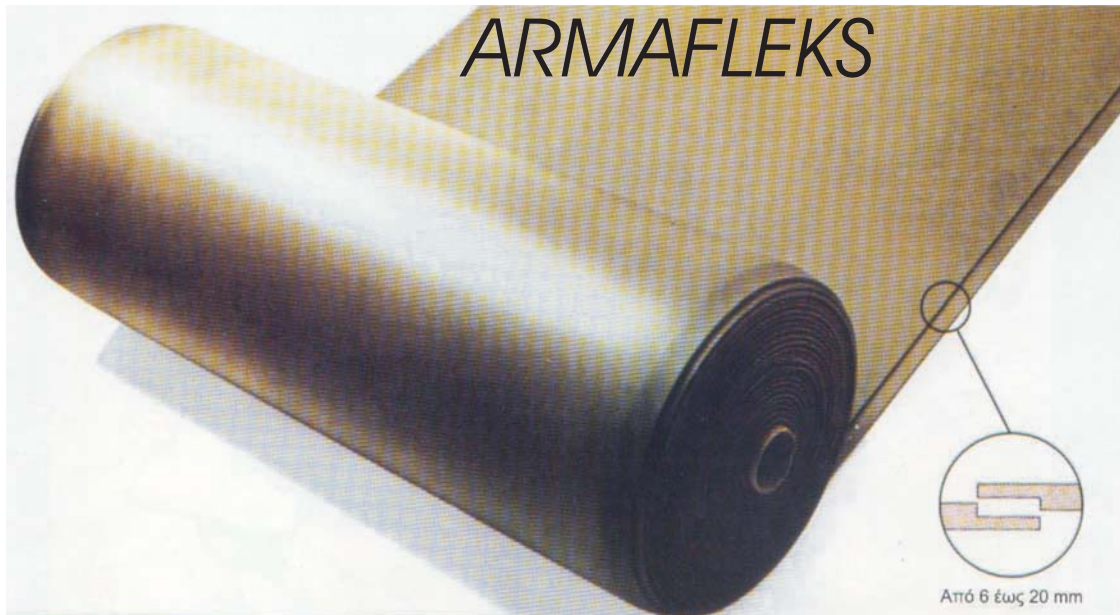

Работна температура: -80°C - +105°C
 Армафлекс - Звучна изолација од 25.5 dB до 50 dB

<u>ARMAFLEKS</u> - 2mm	ширина: 1.5m
30 kg/m ³	должина: 50m = 75m ² /ролна
<u>ARMAFLEKS</u> - 3mm	ширина: 1.5m
30 kg/m ³	должина: 50m = 75m ² /ролна
<u>ARMAFLEKS</u> - 5mm	ширина: 1.5m
30 kg/m ³	должина: 50m = 75m ² /ролна
<u>ARMAFLEKS</u> - 10mm	ширина: 1.5m
30 kg/m ³	должина: 50m = 75m ² /ролна
<u>ARMAFLEKS</u> - 5mm	ширина: 1.5m
50 kg/m ³	должина: 100m = 100m ² /ролна
<u>ARMAFLEKS</u> - 3mm	ширина: 1.5m
Самолеплив 30 kg/m ³	должина: 50m = 75m ² /ролна
<u>ARMAFLEKS</u> - 5mm	ширина: 1.5m
Самолеплив 30 kg/m ³	должина: 50m = 75m ² /ролна
<u>ARMAFLEKS</u> - Лента	ширина: 1.5m
Самолеплива	дебелина 5mm



ELEKTROLUKS



ЕЛЕКТРОЛУКС

INDUSTRIJA ZA GUMENI PROIZVODI

LICENCA BAYER & HENKEL

TEHNOLOGIJA
NR-SBR-NBP-EPDM
CR-PU-SQ

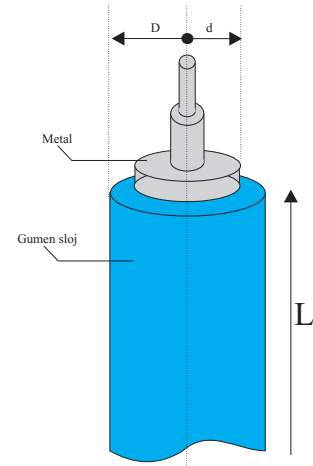

ISO 9002
ISO 9002
ISO 9002



Gumirani rolni se vgraduvaat vo ma{ini koi {iroko se upotrebuvaat vo vo mnogu industriski sektori, kako vo tekstilnata, metalopreraobuva~kata, prehrambenata, industrijata za hartija, pe~atarskata industrija i dr. Asortimanot na tie rolni e mnogu

Va`nosta na tie ne{ta ne natera mnogu sistematski da gi gumirame rolnite. Denes na{ite instalacii ni dozvoluvaat polno proizvodstvo i zavr{na obrabotka-brusewe na bilo kakva gumirana rolna i nivna isporaka kako gotov proizvod.

Tehnikata na nanosuvawe na gumena obvivka e mnogu slo`ena zaradi komplikuvaniot na~in na nanosuvawe na gumata na metalnoto jadro na rolnata i dol`inata i me|usebnoto a proizvodstvo e metodski i kontinuirano sleden od na{iot stru~en tim.

Sekoj ~ekor vo procesot na proizvodstvo e metodski i kontinuirano sleden od na{iot stru~en tim.

Pod istite uslovi nie, isto taka, gumirame i drugi metalni delovi od ma{ini, kako rotira~kite krlca od industriskite ma{ini za perewe na tekstil, rolni za sobirawe na ribarski mre`i i dr.

Adresa: ul.Braka Mingovi 18, 7000 Bitola;

tel: 047 - 203-330; fax: 047 - 30-633; e-mail: elek-palenzo@mt.net.mk

ELEKTROLUKS



ЕЛЕКТРОЛУКС

INDUSTRIJA ZA GUMENI PROIZVODI

КОНТАКНИ ВАЛЦИ
ЗА АБРАЗИВНИ ПОЈАСНИ БРУСЕЊА



Различна тврдина на слојот
специални контактни прстени



Тип А14
НТ високо флексибилен Permaflex
контактен прстен со пелива кора
и алуминиумски центар



Тип А10 - Високо еластичен
НТ Plastiflex контактен прстен со
мазен пелив слој



Тип А66 - Мал контактен прстен
НТ мазен гумен слој со осовина
и навој



Тип А100 - Високо еластичен
НТ Plastiflex контактен прстен
со пелив слој со жлебови



Тип А77 - Мал контактен прстен
НТ ребрест прстен
со осовина и навој



Мали специјални
контактни прстени



Тип А8
НТ Plastidur контактен прстен
со мазен слој и алуминиум центар



Тип А15
НТ екстра флексибилен текстил/пена
контактен прстен на алуминиум центар



Тип А77
НТ гумен контактен прстен
со жлебови



Тип А666
НТ гумен контактен прстен
мазен модел



Тип А777
НТ гумен контактен прстен
со жлебови



Тип А66
НТ гумен контактен прстен,
мазен модел



Тип А11
НТ Plastidur контактен прстен со
брусен слој и алуминиум
центар



Тип А9
НТ високо еластичен Plastiflex
контактен прстен со
мазен слој и алуминиум
центар



Тип А90
Различна тврдина на слојот,
специјален контактен прстен

ELEKTROLUKS

Address: ul. Braka Mingovi br.18, 7000 Bitola, R.Macedonia; Tel: +389 47 203-330 Faks: +389 47 203-900
www.elektroluks.com.mk; elek-palenzo@mt.net.mk



ЕЛЕКТРОЛУКС

INDUSTRIJA ZA GREAČI

СИЛИКОНСКИ ЕЛАСТИЧЕН ГРЕАЧ

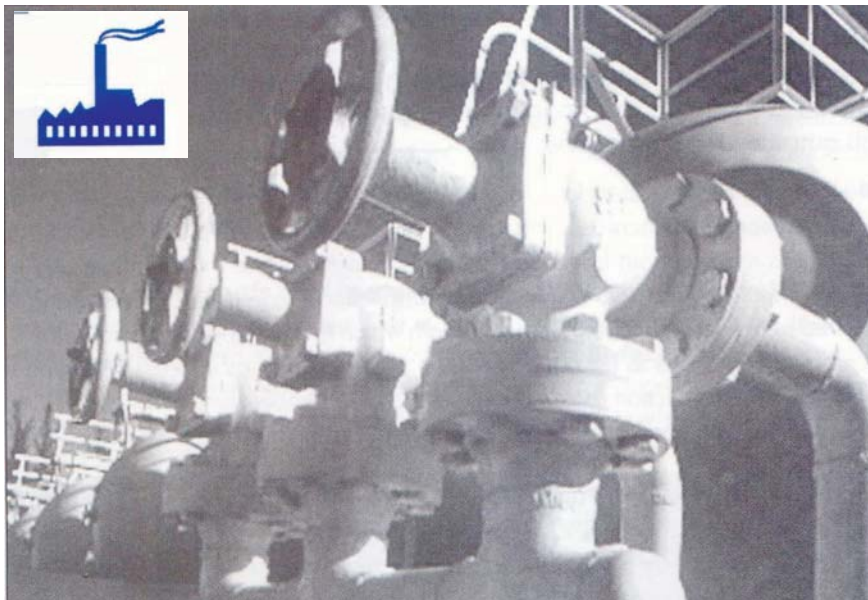

Подно греење:

Подно греење на станови и дечки градинки претставува најкомфорен и најздрав начин на греење, а потрошувачката на енергија е околу 20 - 30% помала отколку при централното греење со радијатори. Подното греење со свиткувачки грејни кабли овозможуваат практично неограничен век на траење, не е потребно одржување, а регулацијата на температурата е брза и ефикасна. Подното греење на спортски сали, галери и цркви претставува едно економично решение, бидејќи трошоците на енергија се и до 5 пати помали одколку со другите типови на греење. Освен тоа овај систем на греење оневозможува кондензацијана влага на ѕидовите и подот.

Греење на подот под разладни комори:

Греењето на подот под разладни комори и резервоари за плиними има за задача на спречување на замрзнување на дното, а со тоа и темелите и подот да се заштити од распакување.

Греење на надворешни површини:

Греењето на надворешни површини за заштита од мрзотини и топење на снегот е поекономично и поефикасно (особено при ниски температури) одколку посипување со сол, а и еколошки е оправдано.

Греење на врати од разладни уреди:

Греењето на спојот на вратите од разладните уреди е нужен од причина што настанува мрзнење. Тоа пак го оневозможува отворањето на вратата и кинење на гумената трака.

Греење на олуци и спуштени кровови:

Греење на олуци, сливници и спуштени делови од кровови, го спречува механичкото оштетување на олукот и крововите (поради згоелмување на мразот) а со тоа и преливање на водата (поради замрзнување на одводот), кој пак ја уништува фасадата и ѕидовите.

Греење на рабовите од базените:

Ефикасна заштита на отворени базени од механички оштетувања предизвикани од појава на мраз.



Address: ul. Braќa Mingovi br.18, 7000 Bitola, R.Macedonia; Tel: +389 47 203-330 Faks: +389 47 203-900
www.elektroluks.com.mk; elek-palenzo@mt.net.mk



ЕЛЕКТРОЛУКС

INDUSTRIJA ZA GREAOI

СИЛИКОНСКИ ЕЛАСТИЧЕН ГРЕАЧ

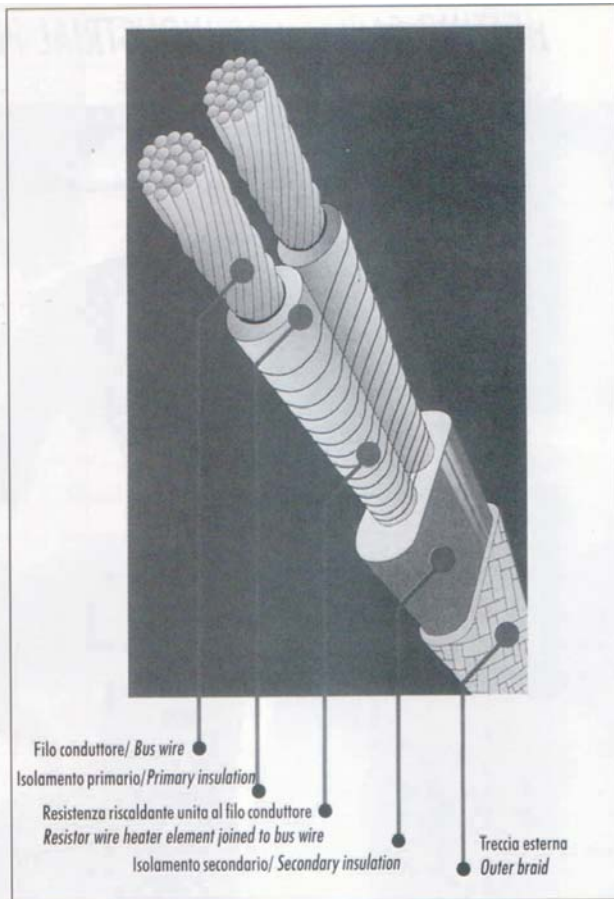
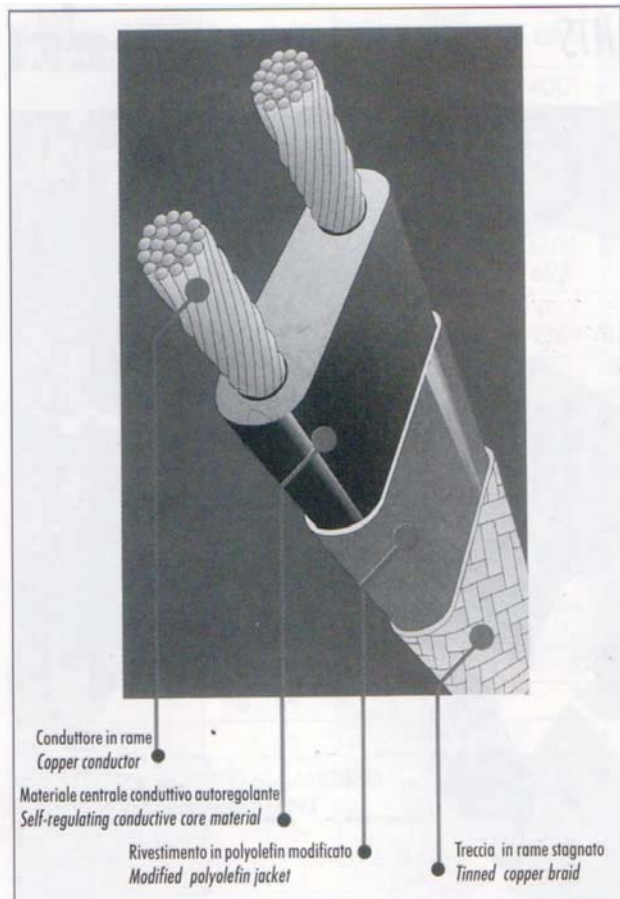

Саморегулирачките грејни траки работат на принципот на прилагодување на пивната излезна снага со прилагодување на температурата на цевката. Со растење на температурата на цевката, излезната снага се намалува. Овој тип на грејни траки кој неможе да се прегре е идеален за заштита од мрзиење, одржување при ниски температури како и за многу други примени во разладната индустрија. Саморегулирањето исто така дозволува нанесување на пластични цевки и подесување.

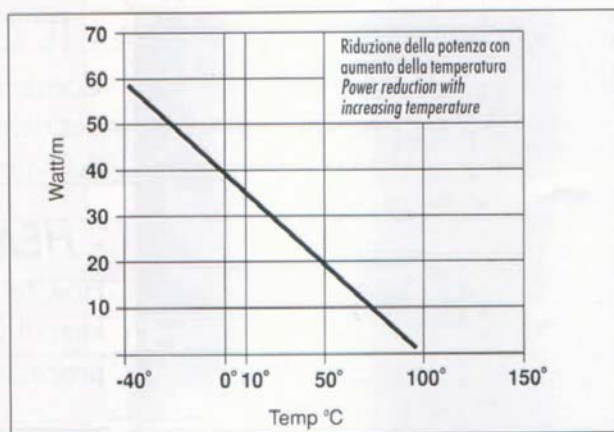

ELEKTROLUKS

Address: ul. Braka Mingovi br.18, 7000 Bitola, R.Macedonia; Tel: +389 47 203-330 Faks: +389 47 203-900
www.elektroluks.com.mk; elek-palenzo@mt.net.mk



ЕЛЕКТРОЛУКС

INDUSTRIJA ZA GREAOI

СИЛИКОНСКИ ЕЛАСТИЧЕН ГРЕАЧ

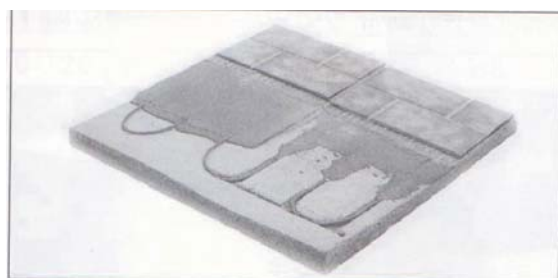
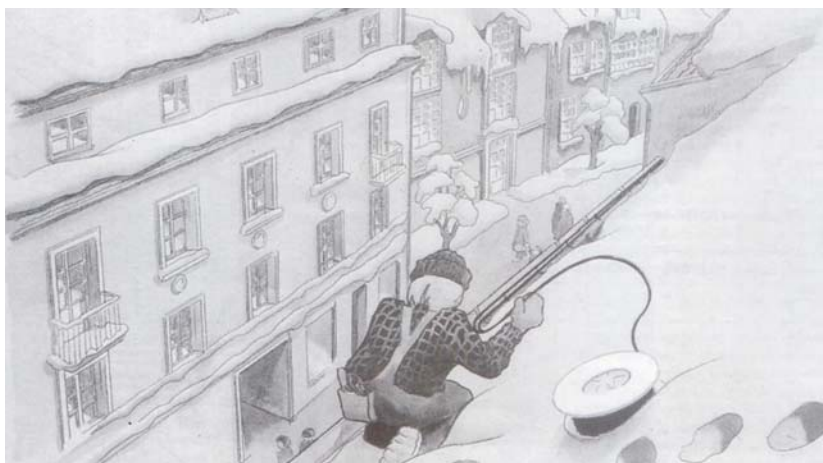

За еден добар топлотен систем за снег и мраз, потребни се неколку фактори: флексибилност, заштита, економичност, и прилагодливост кон околината. Овие производи ги гарантираат сите овие услови. Системот е дизајниран за заштита на надворешни области од мраз и снег: паркинг плацеви, приватни патеки, тротоари, надворешни рампи, влезови, мостови и можат да бидат нанесени на сите површини како на пример асвалт, бетон и сл.

ELEKTROLUKS

Address: ul. Braka Mingovi br.18, 7000 Bitola, R.Macedonia; Tel: +389 47 203-330 Faks: +389 47 203-900
www.elektroluks.com.mk; elek-palenzo@mt.net.mk



ЕЛЕКТРОЛУКС
INDUSTRIJA ZA GUMENI PROIZVODI

ТРАНСПОРТНИ ТРАКИ



POLYESTER NYLON - MULTI-PLY

ELEKTROLUKS

Address: ul. Braka Mingovi br.18, 7000 Bitola, R.Macedonia; Tel: +389 47 203-330 Faks: +389 47 203-900
www.elektroluks.com.mk; elek-palenzo@mt.net.mk



ЕЛЕКТРОЛУКС

INDUSTRIJA ZA GREAOČI

ТРАНСПОРТНИ ТРАКИ

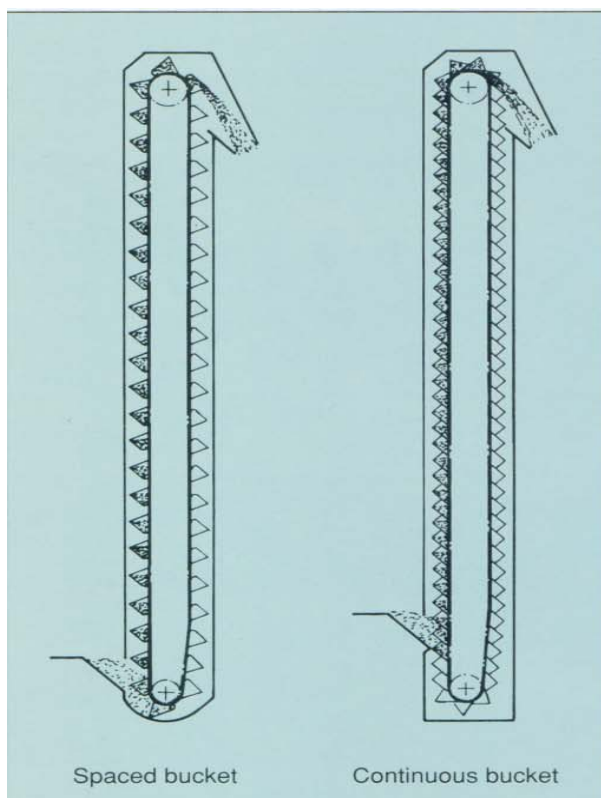

Општо 2 типа на дигалки ги користат:
 Просторните кофи
 Континуирани кофи
 Разликата меѓу овие 2 типа на кофи е таа што за просторните дигалки материјалите се полнат со чистење на земјата од кофите. Во континуираните дигалки, материјалот е нанесен директно во кофата. Просторните дигалки обично се користат за слободно протечување на материјали како зрна, песок, дробен камен или сушени хемикалии. Обично овие дигалки се вертикални. Континуираните дигалки се користат за покршливи материјали. Дигалката може да оперира вертикално или на наклон обично поголем од 70°.

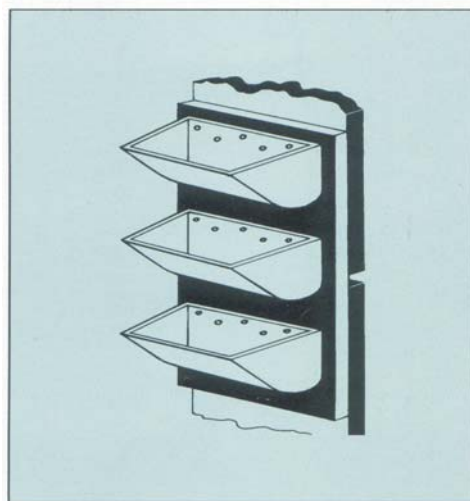
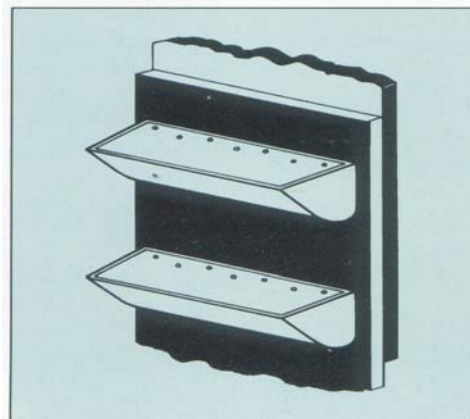
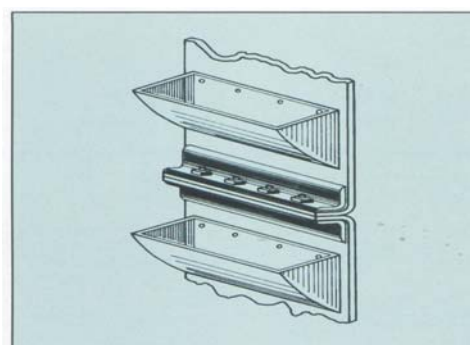

ELEKTROLUKS

Address: ul. Braka Mingovi br.18, 7000 Bitola, R.Macedonia; Tel: +389 47 203-330 Faks: +389 47 203-900
www.elektroluks.com.mk; elek-palenzo@mt.net.mk



ЕЛЕКТРОЛУКС
EKSPORT - IMPORT



**АМЕРИКАНСКИ МИРИСИ - САНИ АИР
ХОТЕЛИ / РЕСТОРАНИ / WC / КАБИНИ и с.л.
50 ТИПОВИ НА МИРИС
ТРАЈНОСТ НА И ЛИМЕНКА = 2 - 3 МЕСЕЦИ
ЛЕСНА МОНТАЖА
НАПОЈУВАЊЕ - БАТЕРИЈА ОД 1.5V**

ELEKTROLUKS

Address: ul. Braka Mingovi br.18, 7000 Bitola, R.Macedonia; Tel: +389 47 203-330 Faks: +389 47 203-900
www.elektroluks.com.mk; elek-palenzo@mt.net.mk



ЕЛЕКТРОЛУКС
INDUSTRIJA ZA GUMENI PROIZVODI

ГУМЕН ПРСТЕН ЗА КАПАК ОД ЦИСТЕРНИ ЗА МЛЕКО

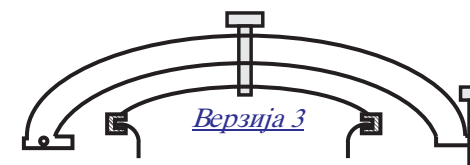
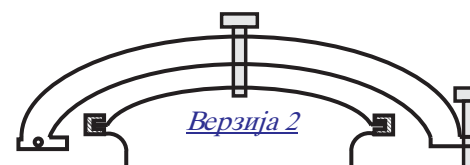
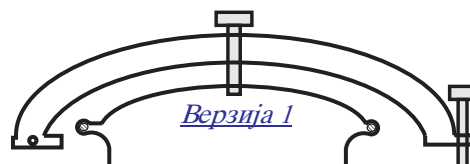
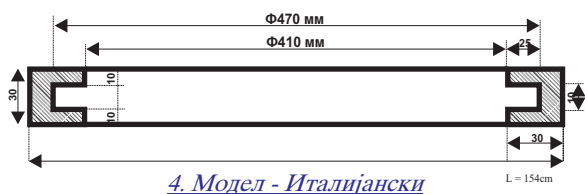
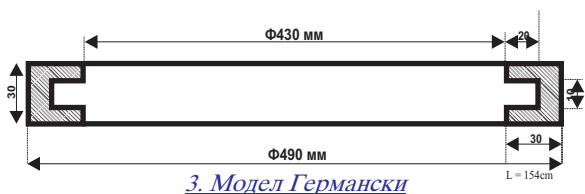
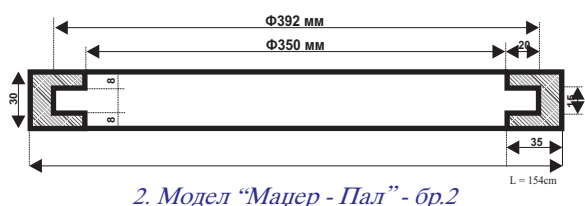
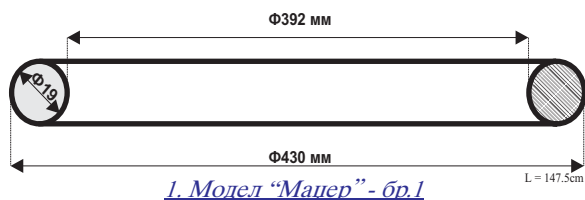

Можат да се изработат од:

1. Силиконска гума (боја бела, гри, црвена) -
Bayer

2. Неопрен (нетоксичен) - (боја бела, гри,
црвена)

Тврдина: 40 - 50 - 60 шора

ISO 9001

ELEKTROLUKS

Address: ul. Braka Mingovi br.18, 7000 Bitola, R.Macedonia; Tel: +389 47 203-330 Faks: +389 47 203-900
www.elektroluks.com.mk; elek-palenzo@mt.net.mk



ЕЛЕКТРОЛУКС

EXPORT - IMPORT

KOPLER HYPHEN

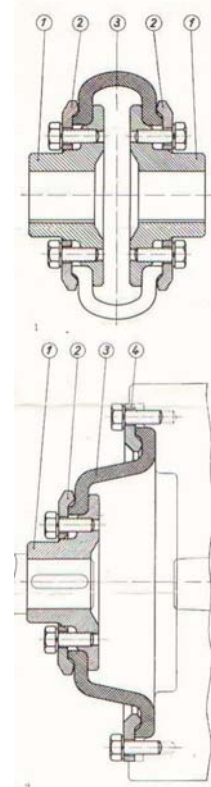
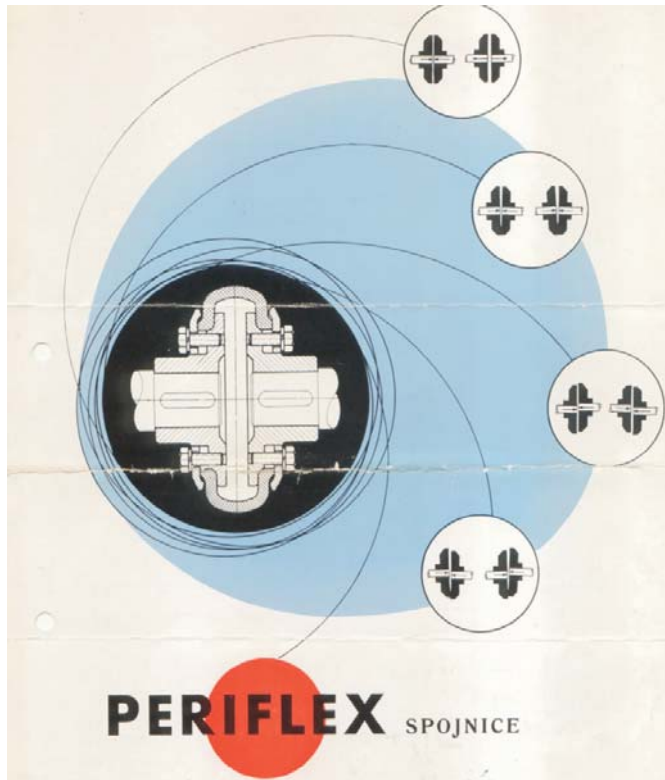

Еластични спојници за изедначување на аголог - или осовинско подесување.
Едноставна изработка, лесна монтажа, електрички изолирано, одржување не е потребно

Големина на спојници	01 - 1	03 - 1	06 - 1	10 - 1	14 - 1	18 - 1	22 - 1	25 - 1
Големина на обрачот	10 - 112	10 - 162	10 - 212	10 - 262	10 - 312	10 - 361	10 - 412	10 - 462

ПЕРФЛЕКС - Спојки

Најкарактеристична предност на ПЕРФЛЕКС спојките е нивниот едноставен начин на прицврстување на еластичниот елемент. Гумените обрачи се вметнати по надворешната глава и со притисен обрач се вкваштени со помош на навинтување. Точно подесување на машината или на елементите кои се поврзуваат со една таква спојница не е потребно. Секако овие разлики при монтажа не смеат да бидат преголеми.

ПЕРФЛЕКС - вратилна спојница во нормала - и специфична изведба за голема оска, се одликува по тоа, што има многу мал број составни делови. Вградувањето и монтажа се многу едноставни. Гумениот обрач (3) кој во пресек има изглед наковта и вертикално пресечен. Со тоа се избегнува секоја демонтажа или подесување на погонските или теретни машини. При промена на обрачот само се попушта завртувањето на притисниот обрач (2) толку, за да можат да се демантираат стари и монтираат нови гумени обрачи (3). Спојницата, значи и во тесен простор може многу брзо и лесно да се оспособи за работа. Вратилната ПЕРФЛЕКС - спојница се применува за брзини до 30м/сек.

ПЕРФЛЕКС - ободни спојници се користат посебно кај дизел моторите и други клипни машини.

Спојницата од главата (1) одговара во изведбата и димензиите на главата.

ПЕРФЛЕКС - вратилни спојници. Монтажата е иста како и кај нормалните вратилни спојници, со помош на притисен обрач (2 И 4).



ELEKTROLUKS

Address: ul. Braka Mingovi br.18, 7000 Bitola, R.Macedonia; Tel: +389 47 203-330 Faks: +389 47 203-900
www.elektroluks.com.mk; elek-palenzo@mt.net.mk



ФАБРИКА ЗА ГУМЕНИ ПРОИЗВОДИ
ELEKTROLUKS - KENTAUROS
 БИТОЛА QESSALLONIKH

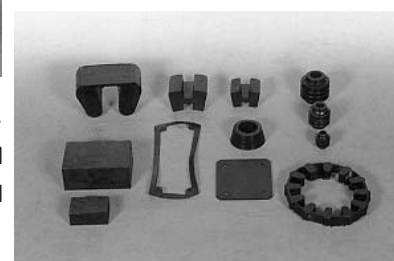
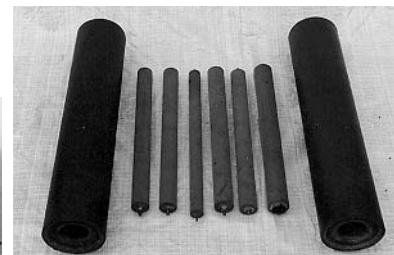
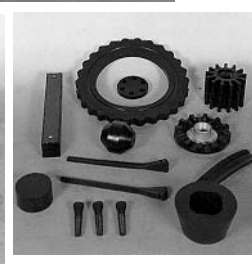
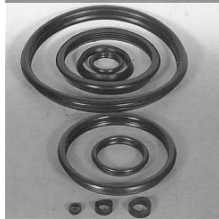
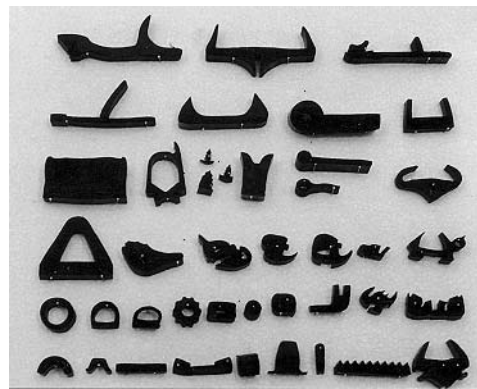
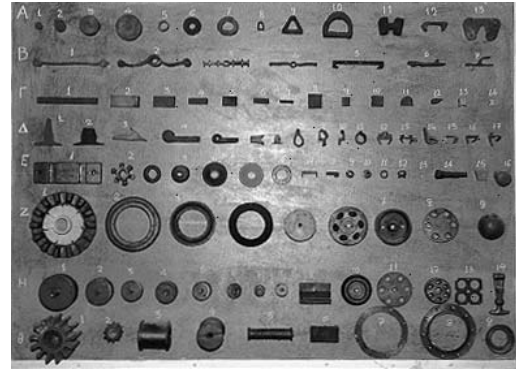
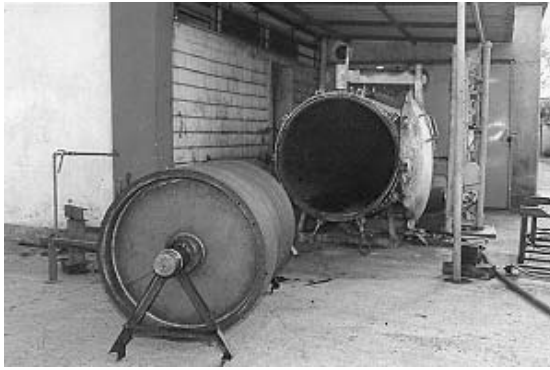
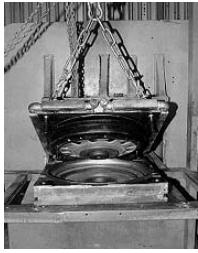

Investiciite koi na{ata firma gi napravi kako vo tehnolo{ka oprema, taka i vo tehni~kiot personal, ni dozvoluva proizvodstvo i isporaka na gumeni delovi od uvozni surovini i so kvalitet koj odgovara na standardite na Evropskata Ekonomska Zaednica.

Servis i prodavnica:
 Bra}a Mingovi 18, Bitola
 (stara ~ar{ija)
 tel./faks: 097 / 30-633, 227-913
 Fabrika i prodavnica na golemo:
 Dame Gruev 177, Bitola
 (nas. mal pariz)
 tel./faks: 097 / 30-877-49-067

Zastapnik:



ELEKTROLUKS

- FABRIKA ZA GUMI

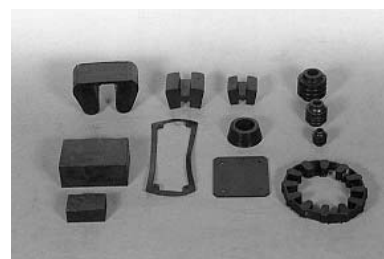
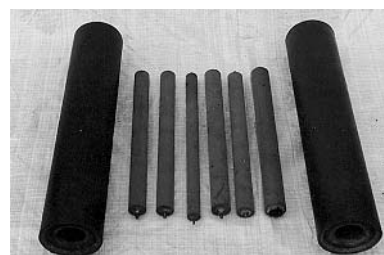
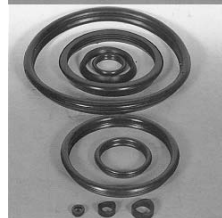
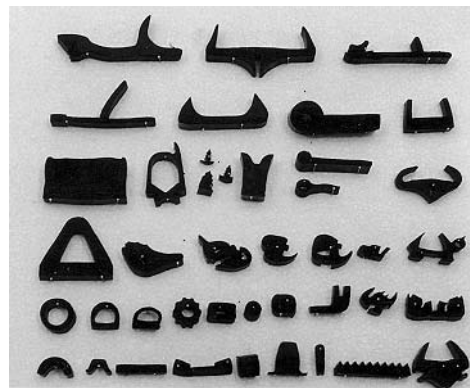
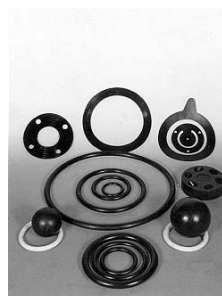
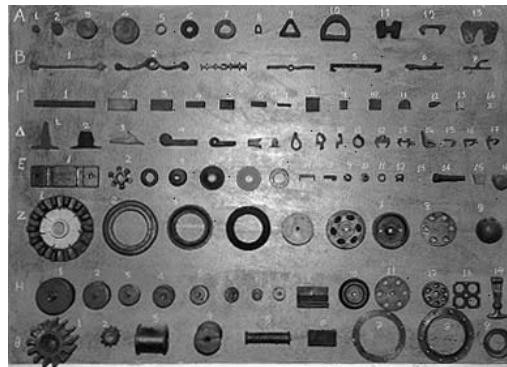

Investiciite koi na{ata firma gi napravi kako vo tehnolo{ka oprema, taka i vo tehni~kiot personal, ni dozvoluva proizvodstvo i isporaka na gumeni delovi od uvozni surovini i so kvalitet koj odgovara na standardite na Evropskata Ekonomska Zaednica.

Servis i prodavnica:

Bra}a Mingovi 18, Bitola

(stara ~ar{ija)

tel./faks: 097 / 30-633

Fabrika i prodavnica na golemo:

Dame Guev 177, Bitola

(nas. mal pariz)

tel./faks: 097 / 30-877

Zastapnik:



ROLNI ZA DR@EWE NA TRANSPORTNI TRAKI

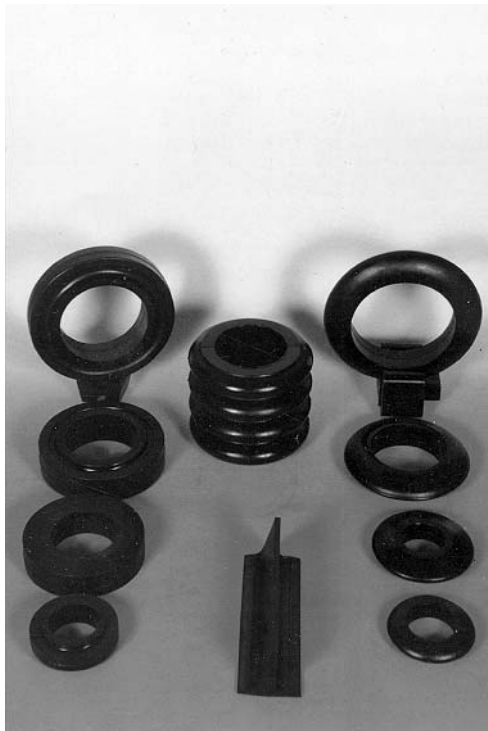

Poznato e deka e mnogu va`no transportiraweto na golemi koli~ini na rastresiti materijali. Za dr`ewe na transportnite traki koristeneni vo tie okolnosti neophodno e da se koristat gumeni rolni, koi se karakteriziraat so mnogu visoki mehani~ki svojstva i ekstremno malku abewe - karakteristiki koi mnogu malku evropski proizveduva~i na gumeni proizvodi mo`at da gi postignat.

Na{eto iskustvo vo ovoj sektor e ve}e primeneto kaj mnogu poznati korisnici na transportni lenti.

Tipi~ni mehani~ki svojstva se:

elasti~nost	N/mm ²	vnatre{nost	pokrivka
rastegljivost	%	³ 20	³ 10
~vrstina	(O sh. A.)	³ 500	³ 150
abewe	(mm ³)	62 ± 2 sh. A	90 ± 3 sh. A
spec. te`ina	gr/cm ³	£ 100	-
		1,11 ± 0,05	1,24 ± 0,05

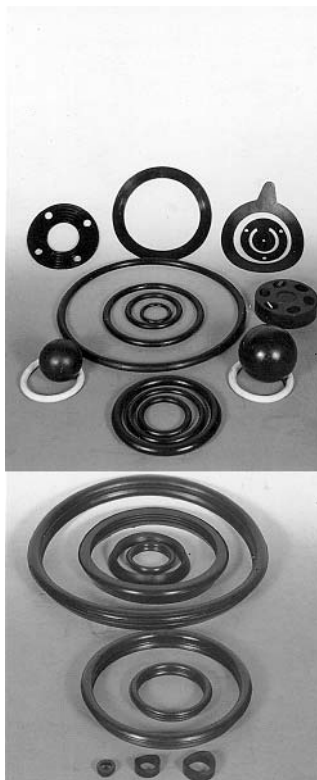

DIKTONI, ZAPTIVKI I KRU@NI PRSTENI ZA CEVKI ZA VODA I DRENA@A

Proizvodstvoto na mnogu tipovi na diktoni, zap- tivki i kru`ni prsteni za stati~ko zaptivawe na metalni i plasti~ni cevki igra mnogu va`na uloga vo na{ata proizvodna programa.

Tie proizvodi se na baza na barawe na na{ite mu{terii ili se baziraat vrz internacionalni standardi.

Sekoga{ se proizveduvaat na baza na najpogodni gumi vo zavisnost od baranite работni uslovi (temperatura, medium so koj kontaktiraat i t. n.)

Servis i prodavnica:
Bra}a Mingovi 18, Bitola
(stara ~ar{ija)
tel./faks: 097 / 30-633

Fabrika i prodavnica na golemo:
Dame Gruev 177, Bitola
(nas. mal pariz)
tel./faks: 097 / 30-877

Zastapnik:



ELEKTROLUKS

- FABRIKA ZA GUMI

DELOVI ZA AVTOMOBILSKATA INDUSTRIJA

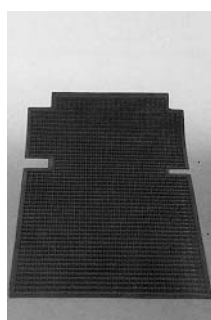

Avto delovi , kako dr`a~i za motori, odstojnici, diktoni i zaptivki, man`etni, patosnici, kalnici i dr. se proizveduvaat od razli~ni gumi vrz baza na baranite karakteristiki, kako rabotnata temperatura, i mediumot so koj doa|aat vo kontakt (gorivo, maslo, glicerin). Specifikaciite se zadadene od krajniot korisnik i izvedeni od iskustvata za ve}e proizvedenite delovi za poznatite proizvoditeli na avtomobili.

ODLIVCI PO PROEKT



Kontinuiranoto proizvodstvo na odlivci po proekt za razli~ni industriski oblasti , kako delovi za ma{ini za se~ewe mermer, ma{ini za ~istewe, gumeni nosa~i za brusna hartija za ma{ini za obrabotka na drvo, gumirani klipovi za pumpi za beton, gumirani rotori za pumpi, regulatori za brzina na motori, pretstavuvaat golem del od na{ata dnevna proizvodstvena programa. [irok opseg na gumen sostav so razli~ni mehani~ki i fizi~ki svojstva, i kapacitetot za proizvodstvo na potrebnite odlivci i na{iot razvoen sektor ni dozvoluva da zastaneme vo kostec so site predizvici.

Vo slu~aj mu{teriite da sakaat proizvedenite odlivci se po nekoj me|unaroden standard (DIN, ISO i dr.), kvalitetot na odlivcite kontinuirano se proveruva zaradi sigurnoto odnesuvawe vo sekojdnavnata upotreba.

Servis i prodavnica:
Bra}a Mingovi 18, Bitola
(stara ~ar{ija)
tel./faks: 097 / 30-633
Fabrika i prodavnica na golemo:
Dame Gruev 177, Bitola
(nas. mal pariz)
tel./faks: 097 / 30-877

Zastapnik:

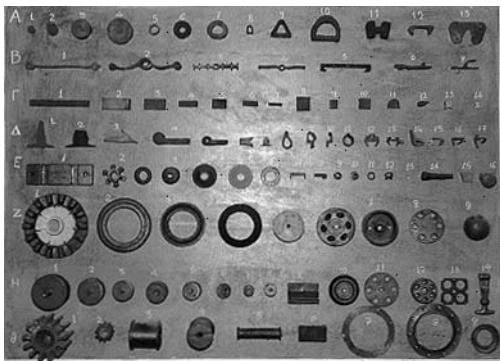

EKSTRUDIRANI PROFILI

Ovie artikli se najmnogu koristeni za diktovawe na vrati i prozori kako vo zgradi taka i vo avtomobili. Tie se izraboteni od razli~ni gumi vo zavisnost od barawata na krajnite korisnici i tie podle`at na razli~ni internacionalni specifikacii kako {to se DIN 7863 (Germanija), CIMUR (Francija) i NAAM SG - 1-70 (USA) koga se apliciraat vo zgradi, dodeka za aplikacija vo avtomobili specifikacijata ja davaat korisnicite.

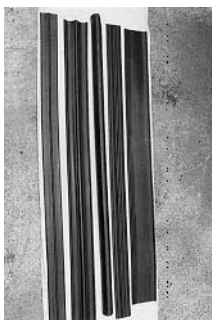
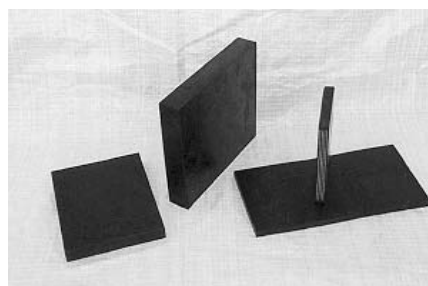
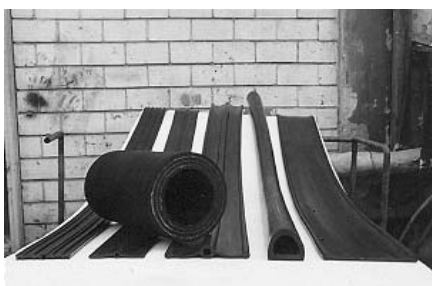
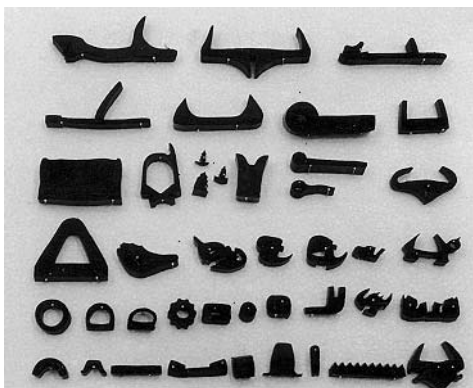

MOSTNI TRAKI, ZAPIRA ^ I NA VODA

Ovie raboti se koristat za grade`ni raboti (pati{ta, mostovi, viskoki zgradi, pristani{tni instalacii) i se barani od specijalizirani grade`ni in`ineri ili graditelji na javni raboti.

Tie se izraboteni na baza na specifikacii validni vo tehnolo{ki ponapredni zemji i se karakteriziraat so mnogu visoki mehani~ki i fizi~ki svojstva, i isto taka odli~ni svojstva sprema razli~ni atmosverski uslovi. Od tie pri~ini, ovie artikli

se izraboteni od razli~ni gumi i odbrani hemikalii i dodatoci. Nivnoto proizvodstvo bara specijalni tehniki i specijalizirana tehni~ka ekipa.

Na barawe, na{ite proizvodi mo`at da bidat proprateni so certifikat za kvalitet izdaden od neutralna laboratorija za testirawe.

Servis i prodavnica:

Bra}a Mingovi 18, Bitola

(stara ~ar{ija)

tel./faks: 097 / 30-633

Fabrika i prodavnica na golemo:

Dame Gruev 177, Bitola

(nas. mal pariz)

tel./faks: 097 / 30-877

Zastapnik:



ELEKTROLUKS

industrija

- FABRIKA ZA GUMI

GUMENI DELOVI ZA VOENA INDUSTRIJA



Investiciite koi na{ata firma gi napravi pred pove}e godini vo kako vo tehnolo{ka oprema, taka i vo tehni~kiot personal, ni dozvoluva proizvodstvo i isporaka na gumeni delovi za oru`enite sili na na{ata zemja.

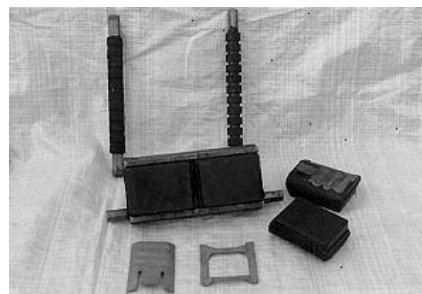

OSLOJUVAWE NA CILINDRI SO GUMA

Gumirani rolni se vgraduvaat vo ma{ini koi {iroko se upotrebuvaat vo vo mnogu industriski sektori, kako vo tekstilnata, metaloprerabotuvata, industrijata za hartija, pe~atarskata industrija i dr. Asortimanot na tie rolni e mnogu golem, isto taka i dimenziite i baranite karakteristiki.

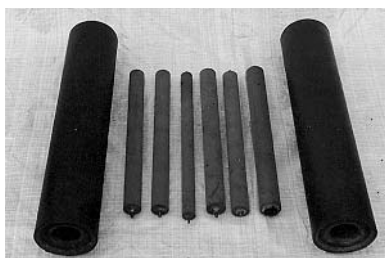

Va`nosta na tie ne{ta ne natera mnogu sistematski da gi gumirame rolnite. Denes na{ite instalacii ni dozvoluvaat polno proizvodstvo i zavr{na obrabotka na bilo kakva gumirana rolina i nivna isporaka kako gotov proizvod.

Tehnikata na nanosuvawe na gumena obvivka e mnogu slo`ena zaradi komplikuvaniot na~in na nanosuvawe na gumata na

metalното jadro na rolnata i dol`inata i me|usebnoto prilepuvawe na tie sloevi. Sekoj ~ekor vo procesot na proizvodstvo e metodski i kontinuirano sleden od na{iot stru~en tim.

Pod istite uslovi nie, isto taka, gumirame i drugi metalni delovi od ma{ini, kako rotira~kite krilca od industriskite ma{ini za perewe na tekstil, rolni za sobirawe na ribarski mre`i i dr.



Servis i prodavnica:
Bra}a Mingovi 18, Bitola
(stara ~ar{ija)
tel./faks: 097 / 30-633

Fabrika i prodavnica na golemo:
Dame Gruev 177, Bitola
(nas. mal pariz)
tel./faks: 097 / 30-877

Zastapnik:



ЕЛЕКТРОЛУКС

FABRIKA ZA GUMENI PROIZVODI

Програм Еи - Ниш

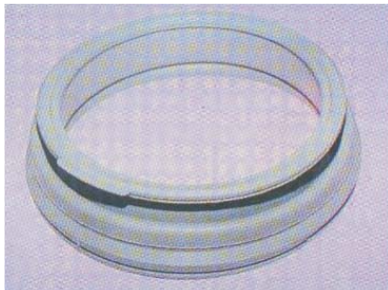
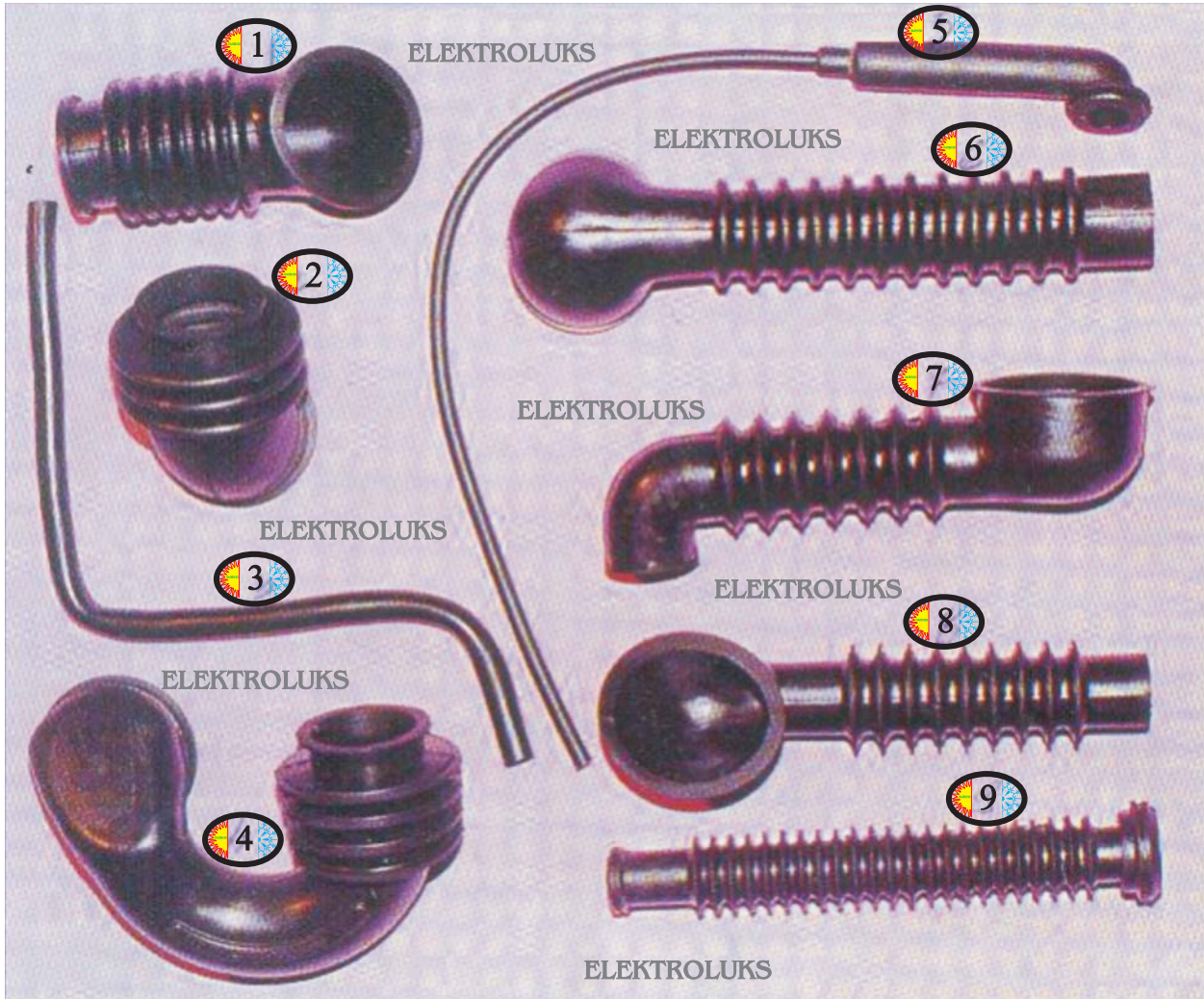

Гума за врати

- 1 - Горно црево - Нов тип - Еида
- 2 - Горно црево - Сипар тип - С.75
- 3 - Црево за венџили
- 4 - Горно црево- сипар тип - Гаранџи 2005
- 5 - Црево за хидросџаџи - Нов тип - Еида
- 6 - Долно црево - сипар тип
- 7 - Долно црево - сипар тип
- 8 - Долно црево - нов тип - Еида
- 9 - Црево за џареа - Еида

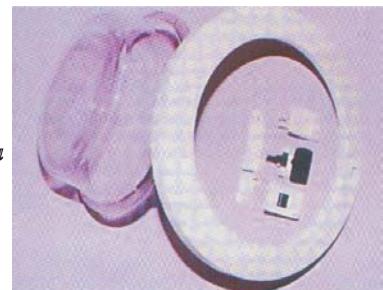

1. Сџакло за врати
2. Оквир за врати



ELEKTROLUKS

Address: ul. Braka Mingovi br.18, 7000 Bitola, R.Macedonia; Tel: +389 47 203-330 Faks: +389 47 203-900
www.elektroluks.com.mk; elek-palenzo@mt.net.mk



ЕЛЕКТРОЛУКС

FABRIKA ZA GUMENI PROIZVODI

Програм Ободин

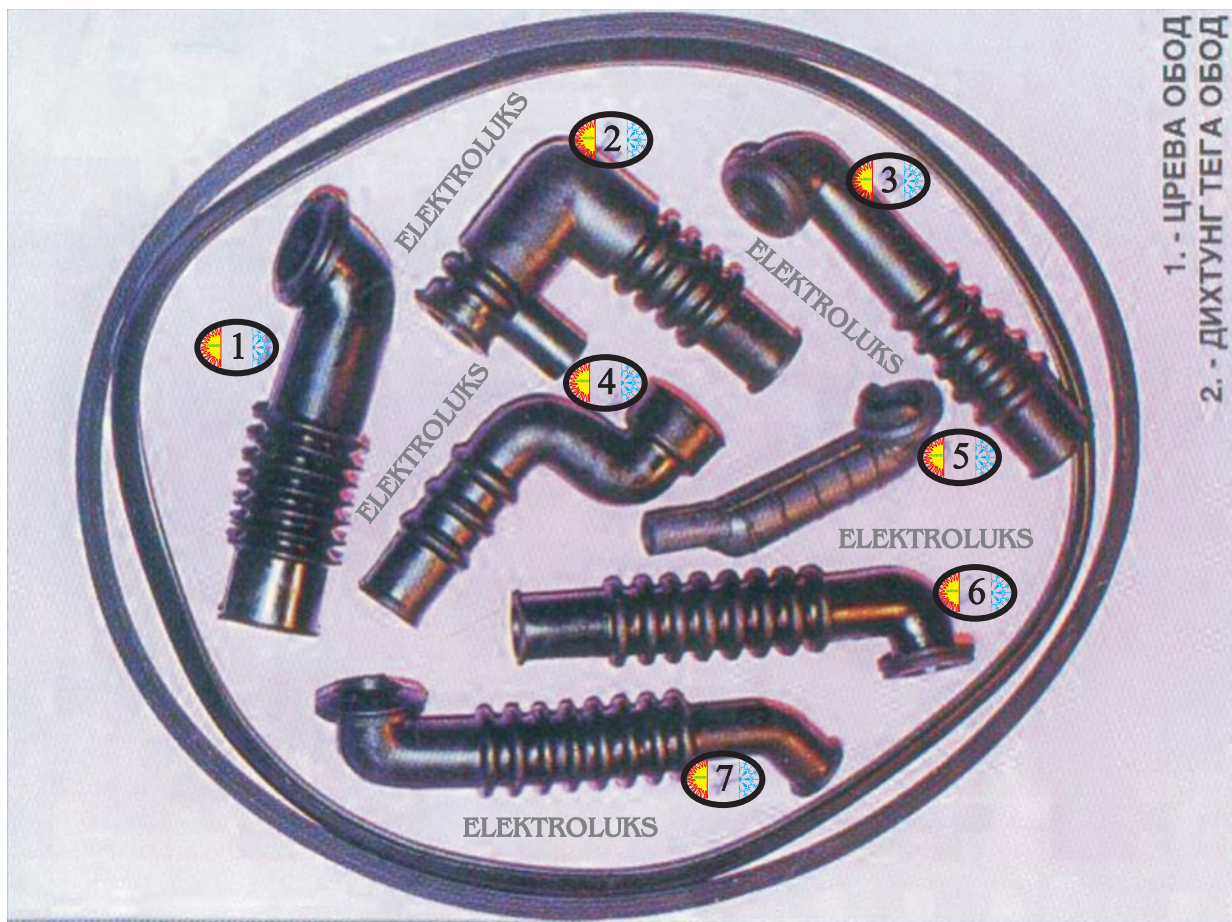

Нов тип

Стар тип

- 1 - Горно црево - Нов тип
- 2 - Долно црево - Стар тип - К-5
- 3 - Горно црево - Стар тип - К-5
- 4 - Долно црево - нов тип
- 5 - Црево за хидросџај - Нов тип - К-5
- 6 - Долно црево - Стар тип
- 7 - Долно црево - Стар тип

Нов тип



Стар тип



ELEKTROLUKS

Address: ul. Braka Mingovi br.18, 7000 Bitola, R.Macedonia; Tel: +389 47 203-330 Faks: +389 47 203-900

www.elektroluks.com.mk; elek-palenzo@mt.net.mk



ЕЛЕКТРОЛУКС

FABRIKA ZA GUMENI PROIZVODI

Програм Горене

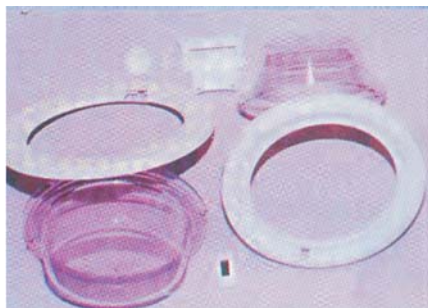
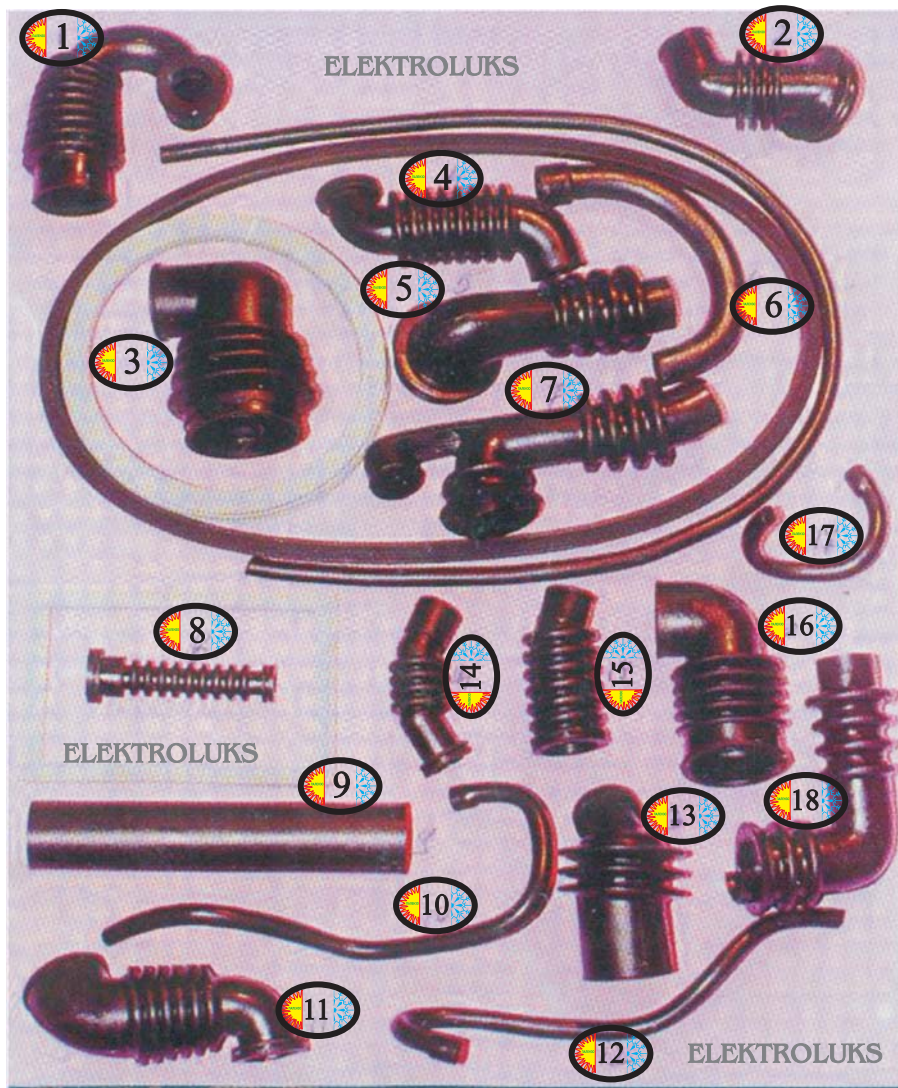

Сѝакло за враѝа
нов ѝиѝ

Сѝакло за враѝа
сѝар ѝиѝ

ELEKTROLUKS

- 1 - Горно црево - Нов ѝиѝ 620
- 2 - Горно црево - Нов ѝиѝ
- 3 - Долно црево - Олимѝиѝк - сѝар ѝиѝ
- 4 - Горно црево - сѝар ѝиѝ 663
- 5 - Долно црево - Нов ѝиѝ
- 6 - Доводно црево - Сѝар ѝиѝ
- 7 - Долно црево - Сѝар ѝиѝ 664
- 8 - Црево за ѝареа - Нов ѝиѝ 620
- 9 - Долно црево - Сѝар ѝиѝ 663
- 10 - Црево за венѝиѝли - Сѝар ѝиѝ 663
- 11 - Доводно црево - Нов ѝиѝ
- 12 - Црево за венѝиѝли - Сѝар ѝиѝ 663
- 13 - Црево горно 664
- 14 - Црево за ѝрашак 664
- 15 - Црево за ѝареа 663
- 16 - Долно црево - Нов ѝиѝ - Олимѝиѝк
- 17 - Црево за венѝиѝли 664
- 18 - Долно црево - Сѝар ѝиѝ 663



ELEKTROLUKS

INDUSTRIJA ZA GUMI

GVK - 1

1. Dolno crevo za Kandi
2. Crevo za Končar P-15
3. Guma za vrata - Kandi



ELEKTROLUKS

GVF - 1

Guma za vrata-Favorit
ARDO MERLONI
HOOVER



ELEKTROLUKS

GVF - 2

Guma za vrata-Favorit
ARDO MERLONI



ELEKTROLUKS

CF - 1

Crevo - Favorit
ARDO MERLONI



ELEKTROLUKS

CF - 2

Crevo - Favorit
ARDO MERLONI



ELEKTROLUKS



ЕЛЕКТРОЛУКС

FABRIKA ZA GUMENI PROIZVODI

SUN\ERESTA GUMA

PROFILNA GUMA - KORDON (Vo metra`a)

НАШИТЕ ПРОИЗВОДИ
СЕ ИЗРАБОТУВААТ
ВРЗ БАЗА НА СЛЕДНИТЕ ТИПОВИ
КАУЧУЦИ:

- ПРИРОДЕН КАУЧУК (NR) -
- БУТАДИЕНСКИ (BR) -
- СТИРОЛ БУТАДИЕН (SBR) -
- АКРИЛОНИТРИЛ БУТАДИЕН (NBR) -
- ХЛОРОПРЕН (CR) -
- ИЗОПРЕН (IR) -
- ЕТИЛЕН ПРОПИЛЕН (EPDM) -
- СИЛИКОНСКИ КАУЧУК (MVQ) -
- ФЛУОР (ВИТОН) КАУЧУК (FRM) -

НАШИТЕ ПРОИЗВОДИ
СЕ ИЗРАБОТУВААТ
ВРЗ БАЗА НА СЛЕДНИТЕ ТИПОВИ
КАУЧУЦИ:

- ПРИРОДЕН КАУЧУК (NR) -
- BUTADIENSKI (BR) -
- STIROL BUTADIEN (SBR) -
- AKRILONITRIL BUTADIEN (NBR) -
- HLOOROPREN (CR) -
- IZOPREN (IR) -
- ETILEN PROPILEN (EPDM) -
- SILIKONSKI KAUCUK (MVQ) -
- FLUOR (VITON) KAUCUK (FRM) -

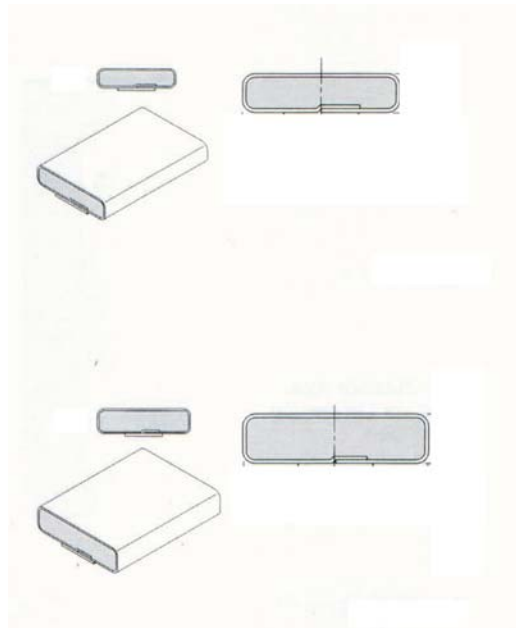
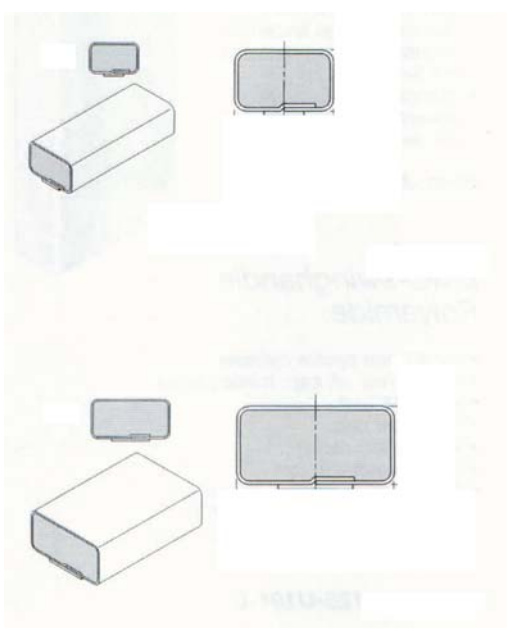

SUROVINA BAYER - MATERIAL BAYER - SUROVINA BAYER - MATERIAL BAYER



ELEKTROLUKS

Address: ul. Braka Mingovi br.18, 7000 Bitola, R.Macedonia; Tel: +389 47 203-330 Faks: +389 47 203-900

www.elektroluks.com.mk; elek-palenzo@mt.net.mk