



ЕЛЕКТРОСТУКС



Адреса: Канцеларија - ул. Цар Самоил 30, Битола; Сервис - ул. Браќа Миягови 18, Битола; Фабрика - Даме Груев 144, Битола
Тел./Факс: 047/203-900 (Сервис); 047/203-330 (Канцеларија); 047/232-067 (Фабрика)
www.elektrosts.com.mk; elek-palenzo@mt.net.mk

Immersion heater 4,5 kW -
415 V
on G 1" threaded brass cup.
Tube material INCOLOY 800.

Application:



Immersion heater 3,5 kW -
230 V insulated version (1000
Ohms)
on G 1 1/2" threaded brass cup.
Tube material SF-Cu Ni-
plated.



Heating Unit up to 9 kW, with
INCOLOY 825 heating
element.

Application:



NAŠ NOV PROIZVODEN PROGRAM

1. GARANCIJA 1 GODINA - ISO 9001
2. VTISNAT ŽIG SO DATUM NA PROIZVODSTVO
3. NAJUBAV IZGLED (YOU CAN SEE YOUR FACE ON IT)
4. OGRANIČEN BROJ NA IZRABOTKA
5. EDINSTVENI VO MAKEDONIJA
6. MODEL 5/4" - 6/4" - 1"

Адреса: Капцеларџија - ул. Цар Самоил 30, Битола; Сервис - ул. Браќа Милткови 18, Битола; Фабрика - Пале Труев 144, Битола
Тел./факс: 047/203-900 (Сервис); 047 / 203-330 (Капцеларџија); 047 / 232-067 (Фабрика)
www.elektroluks.com.mk; elek-palevo@mit.net.mk



ELEKTROLUKS





ЕЛЕКТРОЛУКС

ФАБРИКА ЗА ГРЕАЧИ

греачи за медицина за апарати за стерилизација



Услови на работа: во вода;
Снага: 3 x 1400; 3x2700W
Напон: 230V

Адреса: Канцеларија - ул. Цар Самоил 30, Битола; Сервис - ул. Браќа Мингови 18, Битола, Фабрика - Даме Груев 144, Битола
Тел./Факс: 047/203-900 (Сервис); 047 / 203-330 (Канцеларија); 047 / 232-067 (Фабрика)
www.elektroluks.com.mk; elek-palenzo@mt.net.mk



ЕЛЕКТРОЛУКС

ФАБРИКА ЗА ГРЕАЧИ

ГРЕАЧИ ЗА ФРИТЕЗИ

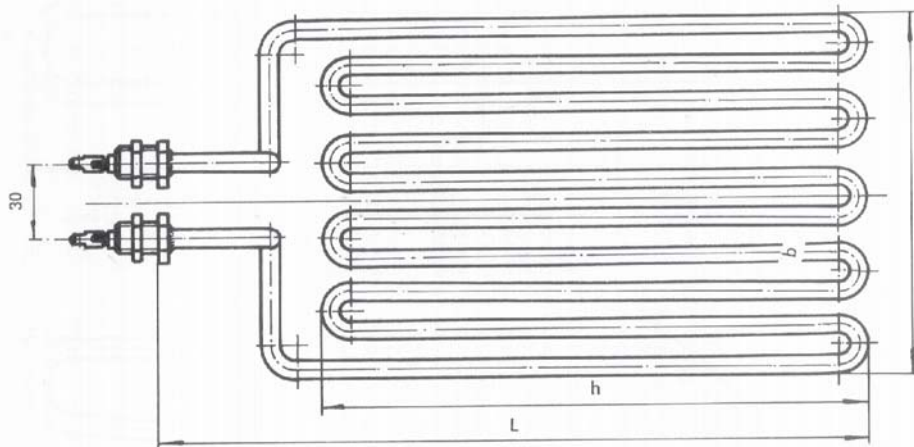

Tip	L	h	b	Wat	Volt
GFR1	290	230	150	2500	220

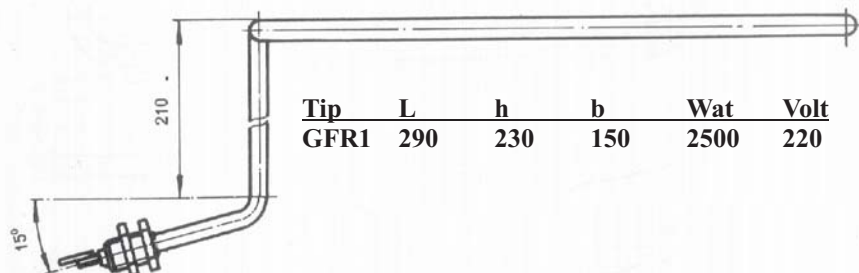

Tip	L	h	b	Wat	Volt
GFR2	395	330	78	3000	220

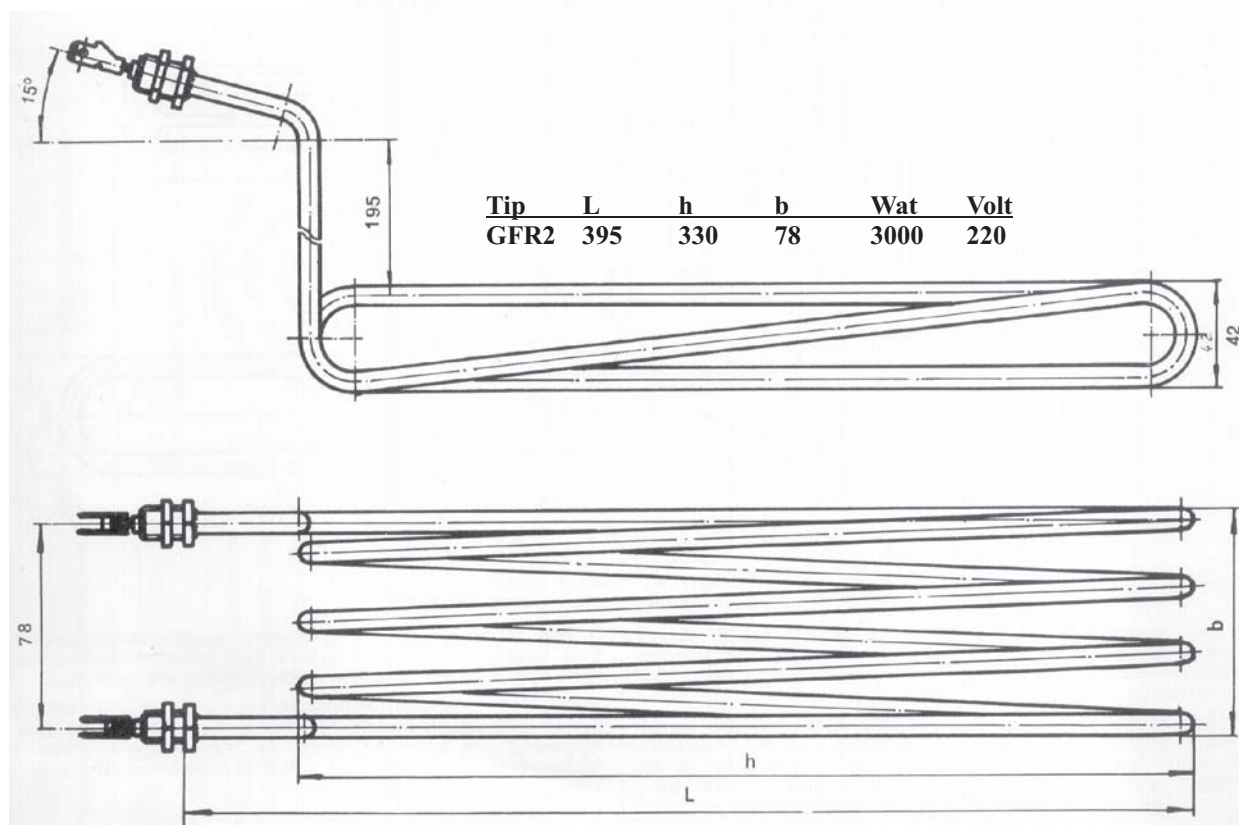

Адреса: Канцеларија - ул. Цар Самоил 30, Битола; Сервис - ул. Браќа Мингови 18, Битола, Фабрика - Даме Груев 144, Битола
 Тел./Факс: 047/203-900 (Сервис); 047 / 203-330 (Канцеларија); 047 / 232-067 (Фабрика)
www.elektroluks.com.mk; elek-palenzo@mt.net.mk



ЕЛЕКТРОЛУКС

ФАБРИКА ЗА ГРЕАЧИ



ГРЕАЧИ ЗА ФРИТЕЗИ

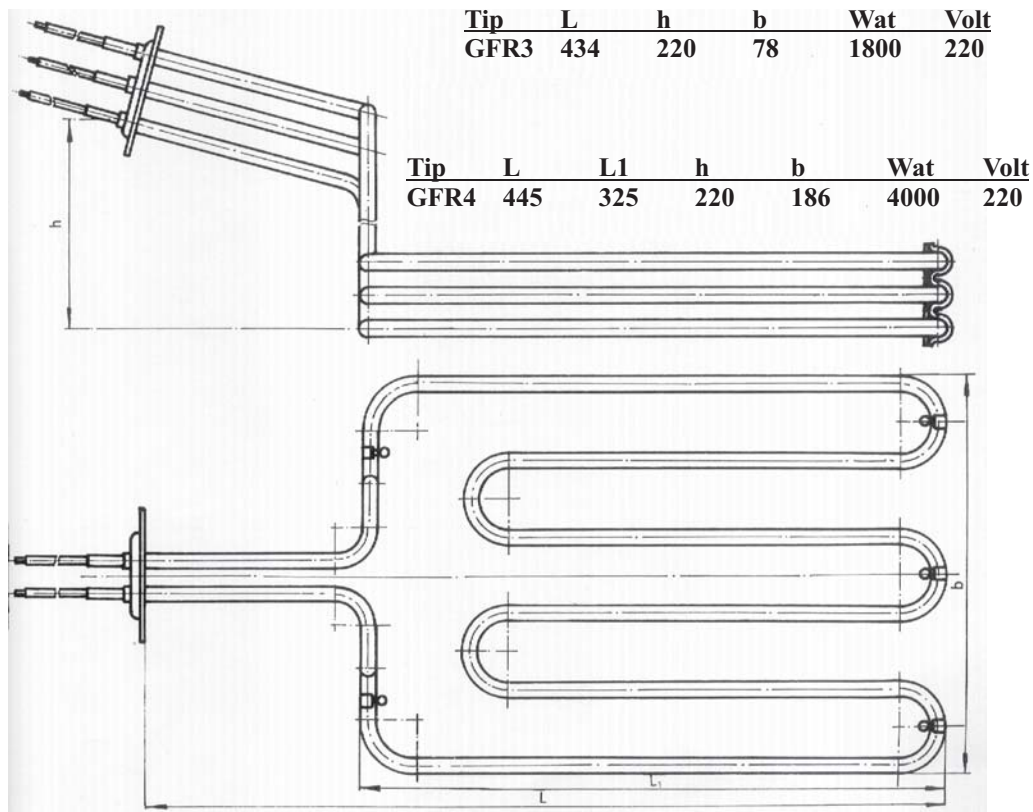

Tip	L	h	b	Wat	Volt
GFR3	434	220	78	1800	220

Tip	L	L1	h	b	Wat	Volt
GFR4	445	325	220	186	4000	220



ЕЛЕКТРОЛУКС

ФАБРИКА ЗА ГРЕАЧИ

електрични греачи за течности

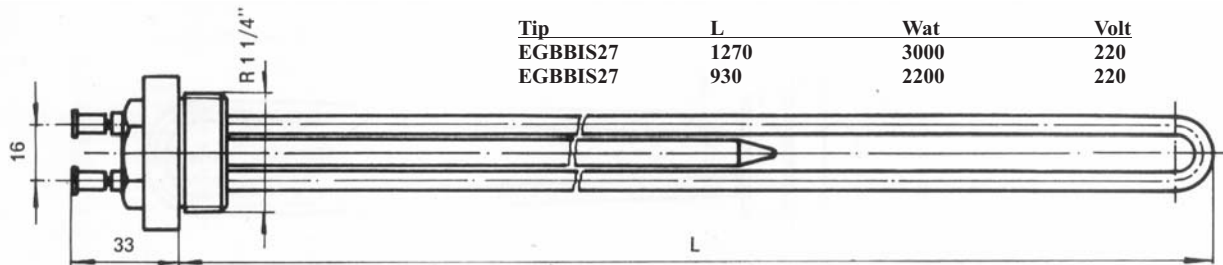

Tip	L	Wat	Volt
EGBBIS27	1270	3000	220
EGBBIS27	930	2200	220

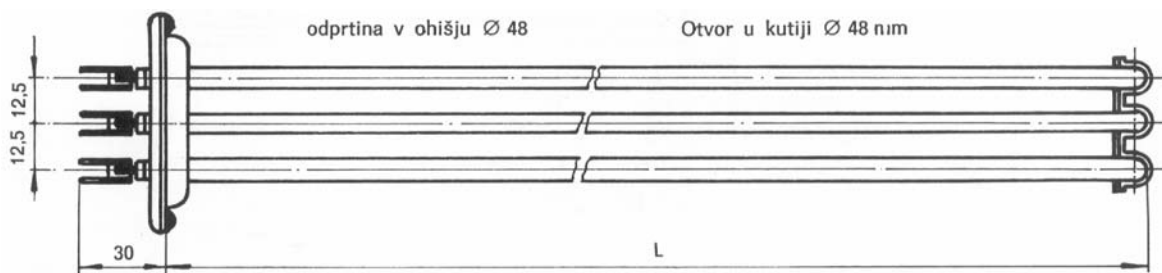

odprtina v ohišju Ø 48

Otvor u kutiji Ø 48 nm

Tip	L	Wat	Volt
EGBBFI19	500	3X2000	220
EGBBFI19	470	3X2000	220

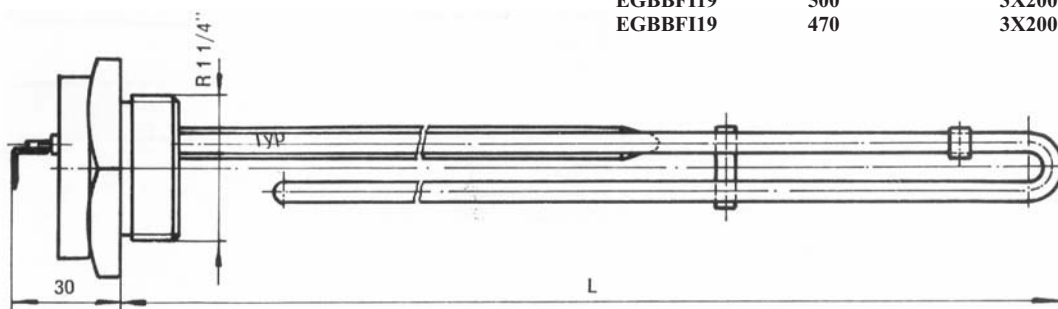

Tip	L	Wat	Volt
EBBF10	500	2000	220
EBBF17	750	3000	220
EBBF18	390	1000	110
EBBF19	480	1500	110
EBBF20	600	2500	220

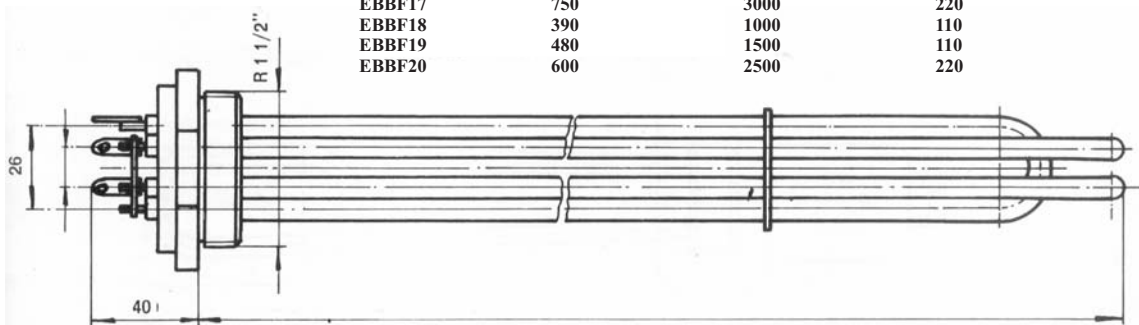

Tip	L	Wat	Volt
EGBBIS27	330	3X1500	220
EGKE153	430	3X2000	220
EGKE154	625	3X3000	220
EGKE154	660	3X3333	220

Tip	L	Wat	Volt
EBBB7/2	190	3000	220

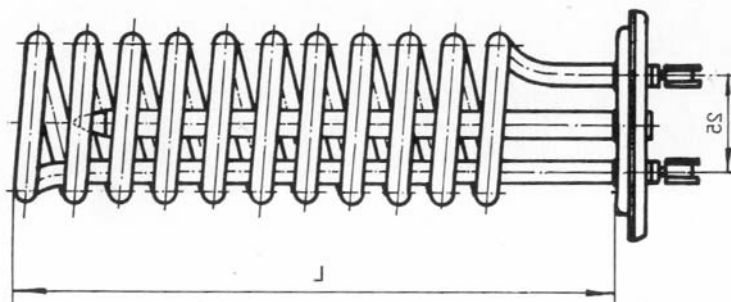

Адреса: Канцеларија - ул. Цар Самоил 30, Битола; Сервис - ул. Браќа Мингови 18, Битола, Фабрика - Даме Груев 144, Битола
Тел./Факс: 047/203-900 (Сервис); 047 / 203-330 (Канцеларија); 047 / 232-067 (Фабрика)
www.elektroluks.com.mk; elek-palenzo@mt.net.mk



ЕЛЕКТРОЛУКС

ФАБРИКА ЗА ГРЕАЧИ

ГРЕАЧИ ЗА МАШИНИ ЗА САДОВИ

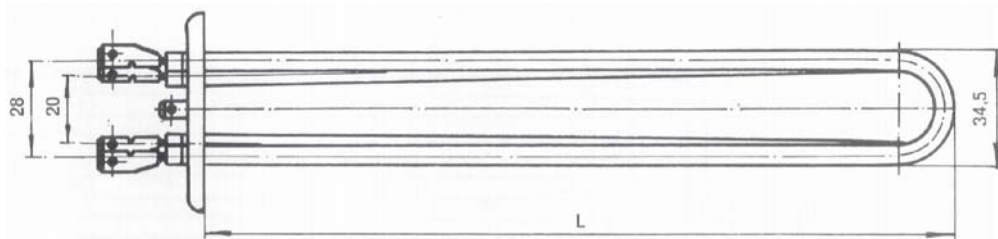

Tip	L	Wat	Volt
GMS1	225	3X1000	220
GMS2	300	3X1660	220
GMS3	318	3X2000	220

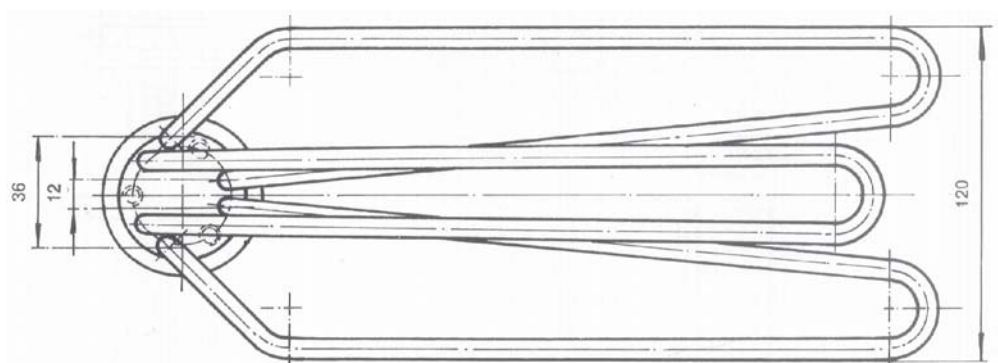

Tip	L	Wat	Volt
GMS4	300	3X1660	220
GMS5	300	3X600	220

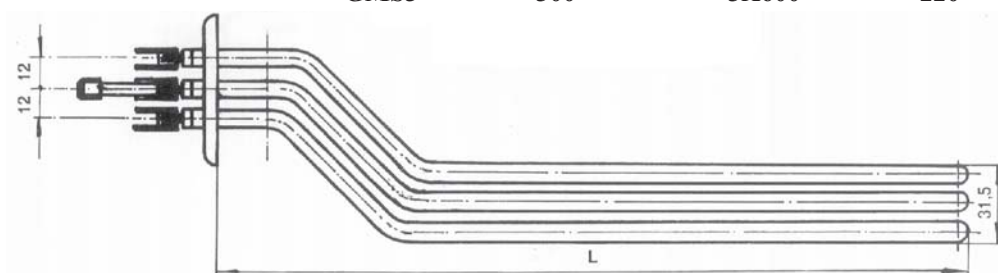

Tip	L	Wat	Volt
GMS6	305	3X2000	220
GMS7	320	3X2000	220
GMS8	300	3X1660	220

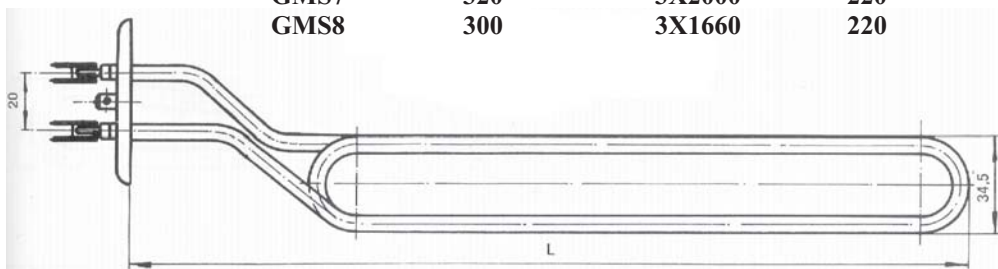

Tip	L	Wat	Volt
GMS9	300	4000	380
GMS10	220	2800	380

Адреса: Канцеларија - ул. Цар Самоил 30, Битола; Сервис - ул. Браќа Мингови 18, Битола, Фабрика - Даме Груев 144, Битола
 Тел./Факс: 047/203-900 (Сервис); 047 / 203-330 (Канцеларија); 047 / 232-067 (Фабрика)
www.elektroluks.com.mk; elek-palenzo@mt.net.mk



ЕЛЕКТРОЛУКС

ФАБРИКА ЗА ГРЕАЧИ

ЕЛЕКТРОЛУКС

NEW MODELS



HA ΠΛΥΝΤΗΡΙΟΥ 3000 W - 230 V ΚΩΔ 21440001
GREAČ M. PERAČKA 3000W - 230V - PRIMAT MARIBOR
21440001



HA ΠΛΥΝΤΗΡΙΟΥ 2000 W - 230 V ΚΩΔ 21440002
GREAČ M. PERAČKA 3000W/2400W/2800W - 230V - GORENJE
21440002/ 6/ 7



HA ΠΛΥΝΤΗΡΙΟΥ 1600 W + 800 W - 230 V
ΚΩΔ 21440003
GREAČ M. PERAČKA 1600+800W - 230V - GORENJE 21440003

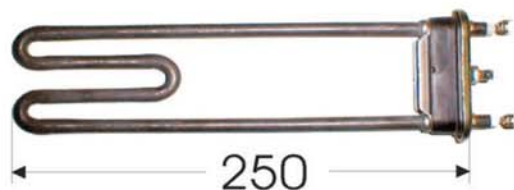

HA ΠΛΥΝΤΗΡΙΟΥ 2500 W - 230 V ΚΩΔ 21440004
HA ΠΛΥΝΤΗΡΙΟΥ 2000 W - 230 V ΚΩΔ 21440005
GREAČ M. PERAČKA 2500W - 230V - GORENJE 21440004
GREAČ M. PERAČKA 2000W - 230V - GORENJE 21440005

CE

Адреса: Канцеларија - ул. Цар Самоил 30, Битола; Сервис - ул. Браќа Мингови 18, Битола,
Фабрика - Даме Груев 144, Битола
Тел./Факс: 047/203-900 (Сервис); 047 / 203-330 (Канцеларија); 047 / 232-067 (Фабрика)
www.elektroluks.com.mk; elek-palenz0@mt.net.mk





ЕЛЕКТРОЛУКС

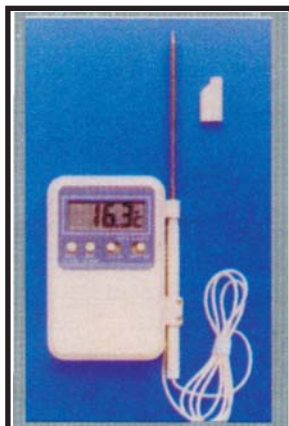

S 567920

**Дигитален убуден
термометар**



149170

**Лабораториски РН
метар**

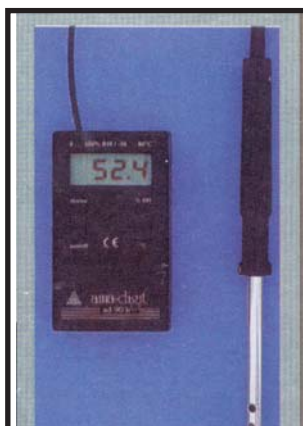

150860

**Убуден дигитален
термохигрометар**

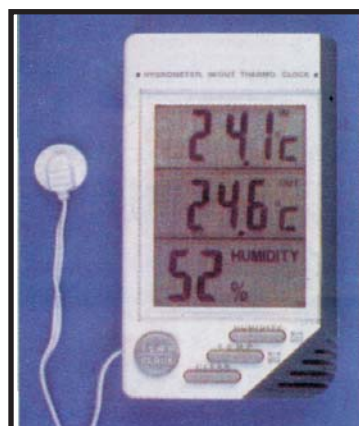

150890

**Внатрешна и надворешна
температура и влажност**

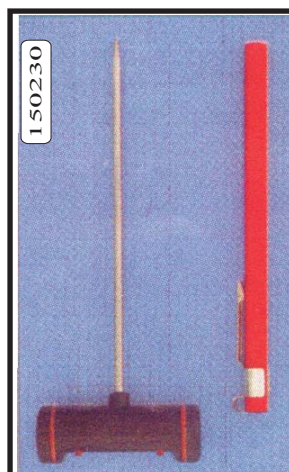

150230

Термометар за тество



S 568300

**Инфрацрвен
Темометар**



150220

Термометар за тество

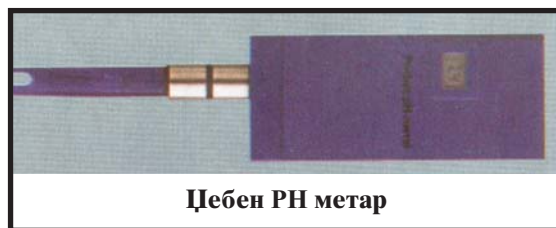

Џебен РН метар

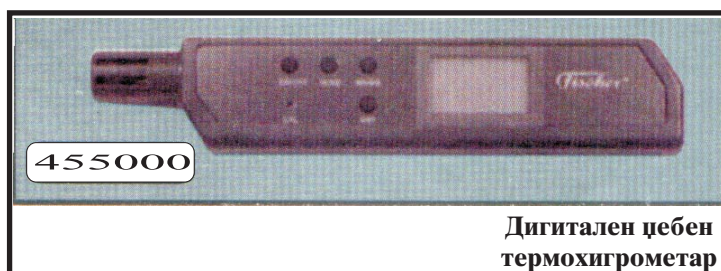

455000

**Дигитален џебен
термохигрометар**

Адреса: Канцеларија - ул. Цар Самоил 30, Битола; Сервис - ул. Браќа Мингови 18, Битола, Фабрика - Даме Груев 144, Битола
Тел./Факс: 047/203-900 (Сервис); 047 / 203-330 (Канцеларија); 047 / 232-067 (Фабрика)
www.elektroluks.com.mk; elek-palenzo@mt.net.mk



ЕЛЕКТРОЛУКС

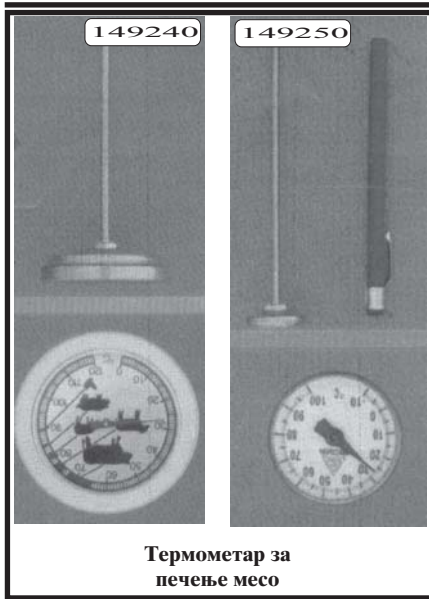

Термометар за печење месо

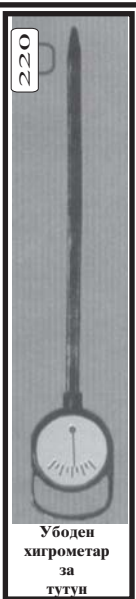

Убоден хигрометар за тугун

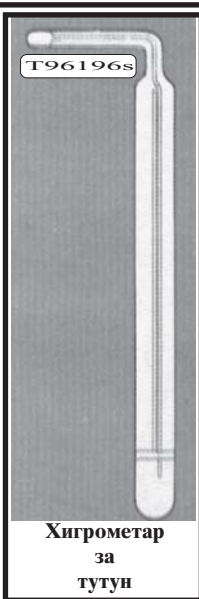

Хигрометар за тугун

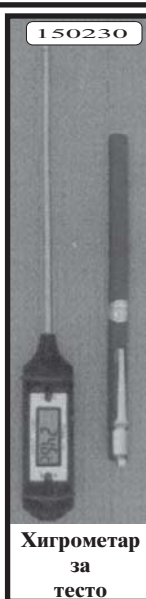

Хигрометар за тесто

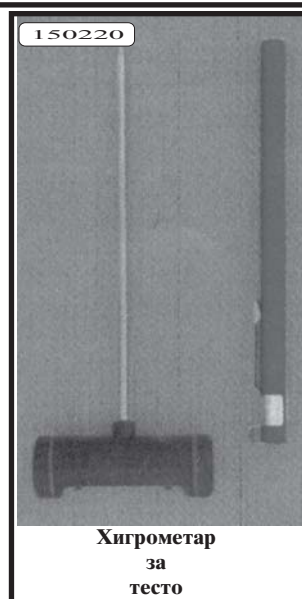

Хигрометар за тесто

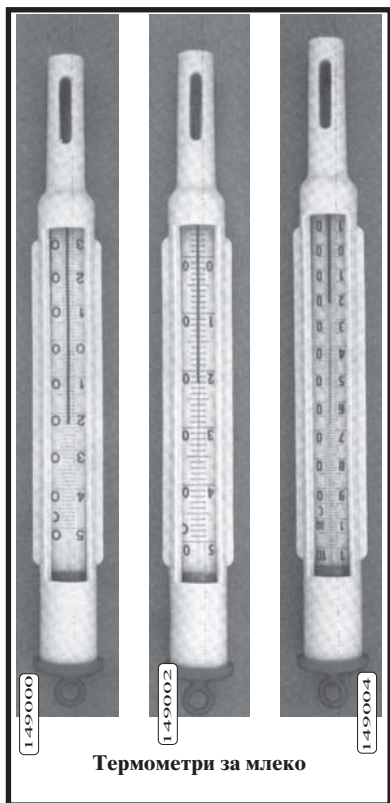

Термометри за млеко

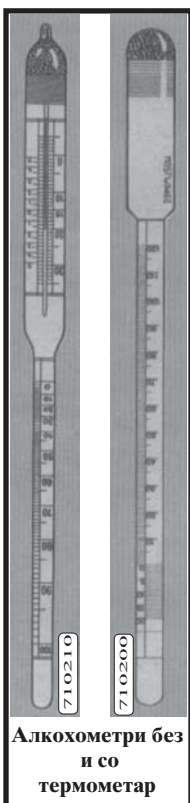

Алкометри без и со термометар



Индустриски термометар

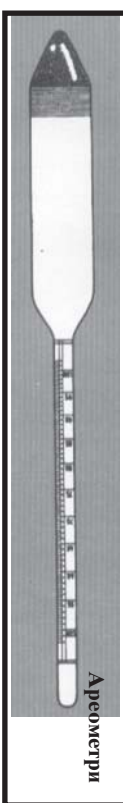

Ареометри

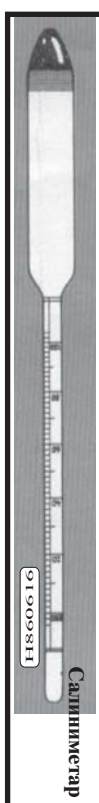

Салиниметар



Лактопениметар



Ареометри за нафта

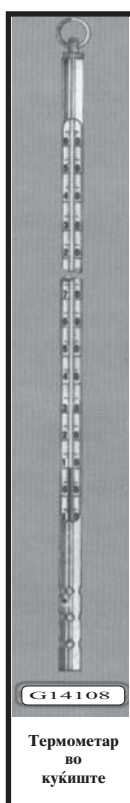

Термометар во куќиште



Термометри за почва

Адреса: Канцеларија - ул. Цар Самоил 30, Битола; Сервис - ул. Браќа Мингови 18, Битола, Фабрика - Даме Груев 144, Битола
Тел./Факс: 047/203-900 (Сервис); 047 / 203-330 (Канцеларија); 047 / 232-067 (Фабрика)
www.elektroluks.com.mk; elek-palenzo@mt.net.mk



ЕЛЕКТРОЛУКС

ФАБРИКА ЗА ГРЕАЧИ

НАРАЧКА НА МАЗУТНИ ГРЕАЧИ

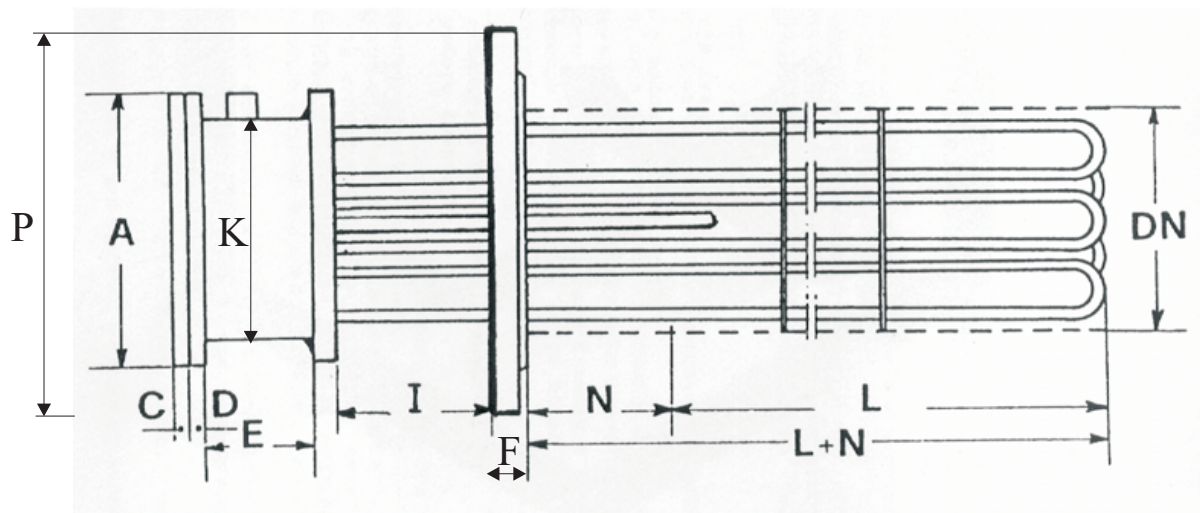

Dimenzija	Objasnuvanje	Vrednost
A	Кapak	
C	Dimenzija Kapak	
D	Dolen kapak	
E	Vrat	
I	Negrejno telo - nadvor	
N	Negrejno telo	
L	Grejno telo	
L+N	Vkupno grejno telo	
DN	Φ - dimenzija	
F	Dolna flanša	
K	Dimenzija vrat	
P	Φ-dimanzija flanša 1	

Адреса: Канцеларија - ул. Цар Самоил 30, Битола; Сервис - ул. Браќа Мингови 18, Битола, Фабрика - Даме Груев 144, Битола
Тел./Факс: 047/203-900 (Сервис); 047 / 203-330 (Канцеларија); 047 / 232-067 (Фабрика)
www.elektroluks.com.mk; elek-palenzo@mt.net.mk



ЕЛЕКТРОЛУКС

Проектира и Изведува

