



Електролукс
Electrolux

Industrija za elektricni greaci, gumeni proizvodi i servis

Електрични греачи И електро-материјали

Битола
Браќа Мингови 18
(стара чаршија)
тел/факс: +389(0)47 203 900
тел: +389(0)47 203 330
мобилен: +389(0)70 237 124
мобилен: +389(0)70 307 969

Скопје
Апостол Гусларот 1А
(позади Г.Т.Ц Буњаковец)
тел/факс: +389(0)2 3298 130
мобилен: +389(0)70 237 108
мобилен: +389(0)70 237 198

E-mail: electrolux@mt.net.mk
www.electrolux.com.mk



1

	ΚΩΔΙΚΟΣ	ΠΕΡΙΓΡΑΦΗ ΕΙΔΟΥΣ
 <p>5 ΤΡΥΠΕΣ</p>	AN-01-02	ΑΝΤΙΣΤΑΣΗ Φ10 1500W/230V ΧΑΛΚΟΥ
	AN-01-021	ΑΝΤΙΣΤΑΣΗ Φ10 1500W/230V ΜΕΓΑΛΟ ΣΩΛΗΝΑΚΙ
	AN-01-022	ΑΝΤΙΣΤΑΣΗ Φ10 4000W/230V ΧΑΛΚΟΥ
	AN-01-030	ΑΝΤΙΣΤΑΣΗ Φ10 2000W/230V ΜΕΓΑΛΟ ΣΩΛΗΝΑΚΙ
	AN-01-06	ΑΝΤΙΣΤΑΣΗ Φ10 4000W/230V ΡΕΥΜΑ-ΞΥΛΟΥ
	AN-01-15	ΛΑΣΤΙΧΟ Φ10
	AN-01-151	ΛΑΣΤΙΧΟ Φ10 ΣΙΑΙΚΟΝΗΣ
ΡΑΚΟΡ * = ΘΕΣΗ ΓΙΑ ΜΑΓΝΗΣΙΟ		
 <p>Φ120mm 8 ΤΡΥΠΕΣ</p>	AN-01-00	ΑΝΤΙΣΤΑΣΗ Α/Φ.1500W/230V ΧΑΛΚΟΥ
	AN-01-001	ΑΝΤΙΣΤΑΣΗ Α/Φ 1500W/230V ΜΕΓΑΛΟ ΣΩΛΗΝΑΚΙ + ΡΑΚΟΡ*
	AN-01-011	ΑΝΤΙΣΤΑΣΗ Α/Φ 2000W/230V ΜΕΓΑΛΟ ΣΩΛΗΝΑΚΙ +ΡΑΚΟΡ*
	AN-01-03	ΑΝΤΙΣΤΑΣΗ Α/Φ.2000W/230V ΧΑΛΚΟΥ
	AN-01-04	ΑΝΤΙΣΤΑΣΗ Α/Φ.3000W/230V ΧΑΛΚΟΥ
	AN-01-041	ΑΝΤΙΣΤΑΣΗ Α/Φ.3000W/230V + ΡΑΚΟΡ*
	AN-01-05	ΑΝΤΙΣΤΑΣΗ Α/Φ.4000W/230V ΧΑΛΚΟΥ
	AN-01-08	ΑΝΤΙΣΤΑΣΗ Α/Φ.4000W/230V ΔΑΠΕΔΟΥ
	AN-01-09	ΑΝΤΙΣΤΑΣΗ Α/Φ.4000W/230V ΔΑΠΕΔΟΥ +ΡΑΚΟΡ*
	AN-01-10	ΑΝΤΙΣΤΑΣΗ Α/Φ.4000W/230V + ΡΑΚΟΡ*
AN-01-24	ΛΑΣΤΙΧΟ Α/Φ Ν.Τ.	
 <p>Φ120mm 8 ΤΡΥΠΕΣ</p>	AN-01-11	ΑΝΤΙΣΤΑΣΗ Α/Φ 4KW III ΕΝΕΡΓΕΙΑΣ 0,80M
	AN-01-110	ΑΝΤΙΣΤΑΣΗ Α/Φ 4KW III ΕΝΕΡΓΕΙΑΣ 0,70M
	AN-01-111	ΑΝΤΙΣΤΑΣΗ Α/Φ 4KW III ΕΝΕΡΓΕΙΑΣ 0,35M
	AN-01-114	ΑΝΤΙΣΤΑΣΗ Α/Φ III ΕΝΕΡΓΕΙΑΣ 4KW 0,50M
	AN-01-12	ΑΝΤΙΣΤΑΣΗ Α/Φ 4KW III ΕΝΕΡΓΕΙΑΣ 1,10M
	AN-01-13	ΑΝΤΙΣΤΑΣΗ Α/Φ 4KW III ΕΝΕΡΓΕΙΑΣ 0,60M
	AN-01-131	ΑΝΤΙΣΤΑΣΗ ΤΥΠΟΥ SIEMENS III ΕΝΕΡΓΕΙΑΣ 0,80M Φ170 4000W/230V
	AN-01-133	ΛΑΣΤΙΧΟ Φ170 EPDM
AN-01-132	ΑΝΤΙΣΤΑΣΗ ΤΥΠΟΥ SIEMENS Φ170 4KW/230V ΔΑΠΕΔΟΥ+ΡΑΚΟΡ*	
 <p>Φ120 8 ΤΡΥΠΕΣ</p>	AN-02-03	ΑΝΤΙΣΤΑΣΗ Α/Φ 4,5KW/230V III ΧΑΛΚΟΥ
	AN-02-04	ΑΝΤΙΣΤΑΣΗ Α/Φ 6KW/230V III ΧΑΛΚΟΥ
	AN-02-05	ΑΝΤΙΣΤΑΣΗ Α/Φ 9KW/230V III ΧΑΛΚΟΥ
	AN-02-06	ΑΝΤΙΣΤΑΣΗ Α/Φ 12KW/230V III ΧΑΛΚΟΥ
	ΡΑΚΟΡ * = ΘΕΣΗ ΓΙΑ ΜΑΓΝΗΣΙΟ	



	ΚΩΔΙΚΟΣ	ΠΕΡΙΓΡΑΦΗ ΕΙΔΟΥΣ
 <p>Φ160mm 10 ΤΡΥΠΕΣ</p>	AN-01-16	ΛΑΣΤΙΧΟ JOHNSON
	AN-01-17	ΑΝΤΙΣΤΑΣΗ JOHNSON 4000W/230V
 <p>Φ140mm 8 ΤΡΥΠΕΣ</p>	AN-02-532	ΛΑΣΤΙΧΟ Φ140
	AN-02-54	ΑΝΤΙΣΤΑΣΗ Φ140 4000W STIEBEL ΔΑΠΕΔΟΥ +ΡΑΚΟΡ*
	AN-02-55	ΑΝΤΙΣΤΑΣΗ ΙΙΙ ΕΝΕΡΓΕΙΑΣ STIEBEL Φ15/0.85M
	AN-02-56	ΑΝΤΙΣΤΑΣΗ ΙΙΙ ΕΝΕΡΓΕΙΑΣ STIEBEL Φ15 1.15M
	AN-02-57	ΑΝΤΙΣΤΑΣΗ ΙΙΙ ΕΝΕΡΓΕΙΑΣ STIEBEL Φ18/0.85M
	AN-02-58	ΑΝΤΙΣΤΑΣΗ ΙΙΙ ΕΝΕΡΓΕΙΑΣ STIEBEL Φ18/1.15M
	<u>ΧΩΡΙΣ ΘΕΣΗ ΓΙΑ ΜΑΓΝΗΣΙΟ</u>	
	AN-03-01	ΑΝΤΙΣΤΑΣΗ Ν.Τ 1500W ΣΚΕΤΗ ΕΛΟΤ
	AN-03-02	ΑΝΤΙΣΤΑΣΗ Ν.Τ 2000W/230V ΣΚΕΤΗ ΕΛΟΤ
	AN-03-03	ΑΝΤΙΣΤΑΣΗ Ν.Τ 3000W/230V ΣΚΕΤΗ ΕΛΟΤ
	AN-03-04	ΑΝΤΙΣΤΑΣΗ Ν.Τ 4000W/230V ΣΚΕΤΗ ΕΛΟΤ
	AN-03-09	ΚΑΠΑΚΙΑ Ν.Τ.
	AN-03-10	ΛΑΣΤΙΧΟ ΑΝΤΙΣΤΑΣΕΩΝ Ν.Τ.
	AN-03-12	ΑΝΤΙΣΤΑΣΗ Ν.Τ BOILER ΙΙΙ ΕΝΕΡΓΕΙΑΣ 0.80m
	AN-03-13	ΑΝΤΙΣΤΑΣΗ Ν.Τ BOILER ΙΙΙ ΕΝΕΡΓΕΙΑΣ 0.60m
		ΟΒΑΑ ΝΕΟΥ ΤΥΠΟΥ 1 ΒΙΔΑ ΣΤΟ ΚΕΝΤΡΟ
	<u>*ΜΕ ΘΕΣΗ ΓΙΑ ΜΑΓΝΗΣΙΟ</u>	
	AN-04-01	ΑΝΤΙΣΤΑΣΗ Ν.Τ 1500W ΡΑΚΟΡ* ΕΛΟΤ
	AN-04-02	ΑΝΤΙΣΤΑΣΗ Ν.Τ 2000W/230V ΡΑΚΟΡ* ΕΛΟΤ
	AN-04-03	ΑΝΤΙΣΤΑΣΗ Ν.Τ 3000W/230V ΡΑΚΟΡ* ΕΛΟΤ
	AN-04-04	ΑΝΤΙΣΤΑΣΗ Ν.Τ 4000W/230V ΡΑΚΟΡ* ΕΛΟΤ
	AN-04-05	ΑΝΤΙΣΤΑΣΗ Ν.Τ. 4000W ΡΑΚΟΡ* ΚΟΝΤΗ
	AN-04-25	ΑΝΤΙΣΤΑΣΗ Ν.Τ. 4000W ΔΑΠΕΔΟΥ ΡΑΚΟΡ* ΚΟΝΤΗ
	ΟΒΑΑ ΝΕΟΥ ΤΥΠΟΥ 1 ΒΙΔΑ ΣΤΟ ΚΕΝΤΡΟ	



	ΚΩΔΙΚΟΣ	ΠΕΡΙΓΡΑΦΗ ΕΙΔΟΥΣ	
	AN-07-18	ΑΝΤΙΣΤΑΣΗ ΡΑΚΟΡ 1/4" 4000W/230V	
	AN-07-19	ΑΝΤΙΣΤΑΣΗ ΡΑΚΟΡ 3/8" 4000W	
	AN-07-20	ΑΝΤΙΣΤΑΣΗ ΡΑΚΟΡ 3/8" 3000W	
 <p data-bbox="289 1041 570 1125">ΟΒΑΛ 1 ΒΙΔΑ 3/8 - ΦΩΛΙΑ 3/8 ΚΑΙ ΜΕ 2 ΒΙΔΕΣ 3/8</p>	AN-05-01	ΑΝΤΙΣΤΑΣΗ ΟΒΑΛ 1500W/230V (ΦΩΛΙΑ)	
	AN-05-03	ΑΝΤΙΣΤΑΣΗ ΟΒΑΛ 3000W/230V (ΦΩΛΙΑ)	
	AN-05-031	ΑΝΤΙΣΤΑΣΗ ΟΒΑΛ 3000W (2 ΒΙΔΕΣ)	
	AN-05-04	ΑΝΤΙΣΤΑΣΗ ΟΒΑΛ 4000W/230V ΦΩΛΙΑ	
	AN-05-05	ΑΝΤΙΣΤΑΣΗ ΟΒΑΛ 4000W (2 ΒΙΔΕΣ)	
	AN-05-06	ΑΝΤΙΣΤΑΣΗ ΟΒΑΛ 4000W 2 ΒΙΔΕΣ ΡΑΚΟΡ*	
	AN-05-07	ΛΑΣΤΙΧΟ ΟΒΑΛ	
	AN-05-071	ΑΝΤΙΣΤΑΣΗ ΟΒΑΛ 4000W 1 ΒΙΔΑ ΡΑΚΟΡ*	
	AN-05-08	ΑΝΤΙΣΤΑΣΗ ΟΒΑΛ 3000W 2 ΒΙΔΕΣ ΡΑΚΟΡ*	
	AN-05-09	ΑΝΤΙΣΤΑΣΗ ΟΒΑΛ 3000W 1 ΒΙΔΑ ΡΑΚΟΡ*	
 <p data-bbox="370 1499 488 1556">Φ110mm 5 ΤΡΥΠΕΣ</p>	AN-05-10	ΛΑΣΤΙΧΟ NEL	
	AN-05-11	ΑΝΤΙΣΤΑΣΗ NEL 4000W/230V ΡΑΚΟΡ	
	AN-05-12	ΑΝΤΙΣΤΑΣΗ NEL 3000W/230V ΡΑΚΟΡ	
	AN-05-13	ΑΝΤΙΣΤΑΣΗ NEL 2000W/230V ΡΑΚΟΡ	
	AN-05-131	ΑΝΤΙΣΤΑΣΗ NEL 1500W/230V ΡΑΚΟΡ	
	AN-05-14	ΑΝΤΙΣΤΑΣΗ Φ90 1500W/230V 28cm σωληνάκι	
	AN-05-141	ΛΑΣΤΙΧΟ Φ90 ΤΥΠΟΥ ELCO	
 <p data-bbox="326 1944 532 1971">Φ130 5 ΤΡΥΠΕΣ</p>	AN-01-46	ΑΝΤΙΣΤΑΣΗ 5 ΤΡΥΠΗ ΙΤΑΛΙΑΣ 4KW/230V ΡΑΚΟΡ	
	AN-01-461	ΛΑΣΤΙΧΟ 5 ΤΡΥΠΕΣ	

ΡΑΚΟΡ *= ΘΕΣΗ ΓΙΑ ΜΑΓΝΗΣΙΟ



	ΚΩΔΙΚΟΣ	ΠΕΡΙΓΡΑΦΗ ΕΙΔΟΥΣ
	ΡΑΚΟΡ 1 1/4"	
	AN-06-01	ΑΝΤΙΣΤΑΣΗ ΡΑΚΟΡ 1 1/4" 1500W ΣΘ
	AN-06-02	ΑΝΤΙΣΤΑΣΗ ΡΑΚΟΡ 1 1/4" 2000W ΣΘ
	AN-06-03	ΑΝΤΙΣΤΑΣΗ ΡΑΚΟΡ 1 1/4" 3000W ΣΘ
	AN-06-04	ΑΝΤΙΣΤΑΣΗ ΡΑΚΟΡ 1 1/4" 4000W ΣΘ
	AN-06-05	ΑΝΤΙΣΤΑΣΗ ΡΑΚΟΡ 1 1/4" 4000W ΡΞ
	AN-06-06	ΦΛΑΝΤΖΑ ΠΕΡΜΑΝΙΤΟΥ 1 1/4"
AN-06-061	ΦΛΑΝΤΖΑ 1 1/4" ΛΑΣΤΙΧΕΝΙΑ	
	ΡΑΚΟΡ 1 1/4" ESPRESSO	
	AN-07-00	ΑΝΤΙΣΤΑΣΗ ΧΑΛΚΟΥ ESPRESSO 1 1/4" 1500W
	AN-07-01	ΑΝΤΙΣΤΑΣΗ ΧΑΛΚΟΥ ESPRESSO 1 1/4" 2000W
	AN-07-02	ΑΝΤΙΣΤΑΣΗ ΧΑΛΚΟΥ ESPRESSO 1 1/4" 3000W
	AN-07-03	ΑΝΤΙΣΤΑΣΗ ΧΑΛΚΟΥ ESPRESSO 1 1/4" 4000W
	AN-07-038	ΑΝΤΙΣΤΑΣΗ ΧΑΛΚΟΥ ESPRESSO 1 1/4" 2000W II 18cm
	AN-07-04	ΑΝΤΙΣΤΑΣΗ ΧΑΛΚΟΥ ESPRESSO 1 1/4" 3KW II
	ΡΑΚΟΡ 1 1/2" ΧΑΛΚΟΥ ΚΑΙ INOX	
	AN-07-09	ΑΝΤΙΣΤΑΣΗ 1 1/2" ΧΑΛΚΟΥ 6000W III
	AN-07-091	ΑΝΤΙΣΤΑΣΗ 1 1/2" ΧΑΛΚΟΥ 6000W III ΣΩΛΗΝΑΚΙ ΘΕΡΜΟΣΤΑΤΗ
	AN-07-11	ΑΝΤΙΣΤΑΣΗ 1 1/2" ΧΑΛΚΟΥ 9000W III
	AN-07-111	ΑΝΤΙΣΤΑΣΗ 1 1/2" 9000W III ΣΩΛΗΝΑΚΙ ΘΕΡΜΟΣΤΑΤΗ
	AN-07-12	ΑΝΤΙΣΤΑΣΗ 1 1/2" ΧΑΛΚΟΥ 4500W III
	AN-07-10	ΑΝΤΙΣΤΑΣΗ 1 1/2" ΑΝΟΞΕΙΔΩΤΗ 6000W III
	AN-07-101	ΑΝΤΙΣΤΑΣΗ 1 1/2" ΑΝΟΞΕΙΔΩΤΗ 6000W III ΣΩΛΗΝΑΚΙ ΘΕΡΜΟΣΤΑΤΗ
	AN-06-07	ΦΛΑΝΤΖΑ ΠΕΡΜΑΝΙΤΟΥ 1 1/2"
		ΟΒΑΛ ESPRESSO
AN-08-01		ΑΝΤΙΣΤΑΣΗ ΧΑΛΚΟΥ ESPRESSO ΟΒΑΛ 2000W
AN-08-02		ΑΝΤΙΣΤΑΣΗ ΧΑΛΚΟΥ ESPRESSO ΟΒΑΛ 3000W
AN-28-07		ΑΝΤΙΣΤΑΣΗ ΟΒΑΛ ESPRESSO 3X2000W ΜΕΓΑΛΗ 35cm
AN-28-12		ΑΝΤΙΣΤΑΣΗ ΟΒΑΛ ESPRESSO 3X2000W ΜΙΚΡΗ ASTORIA 25cm
AN-08-03	ΑΝΤΙΣΤΑΣΗ ESPRESSO ΣΤΡΟΓΓΥΛΗ 2000W	
	ΡΑΚΟΡ 1 1/4" ΚΟΥΜΠΩΤΕΣ	
	AN-06-09	ΑΝΤΙΣΤΑΣΗ 1 1/4 " 1500W FASTON
	AN-06-10	ΑΝΤΙΣΤΑΣΗ 1 1/4 " 2000W FASTON
	AN-06-11	ΑΝΤΙΣΤΑΣΗ 1 1/4 " 3000W FASTON
	AN-06-12	ΑΝΤΙΣΤΑΣΗ 1 1/4 " 4000W FASTON
	AN-06-121	ΑΝΤΙΣΤΑΣΗ 1 1/4 " 4000W/230V ΜΕ ΚΑΠΑΚΙ
	AN-06-122	ΑΝΤΙΣΤΑΣΗ 1 1/4 " 2X3000W/230V ΜΕ ΚΑΠΑΚΙ



	ΚΩΔΙΚΟΣ	ΠΕΡΙΓΡΑΦΗ ΕΙΔΟΥΣ		
	ΡΑΚΟΡ 2" ΧΑΛΚΟΥ			
	AN-09-00	ΑΝΤΙΣΤΑΣΗ ΡΑΚΟΡ 2" 4500W ΧΑΛΚΟΥ ΙΙΙ		
	AN-09-001	ΑΝΤΙΣΤΑΣΗ ΡΑΚΟΡ 2" 4500W ΧΑΛΚΟΥ ΙΙΙ ΣΩΛΗΝΑΚΙ ΘΕΡΜΟΣΤΑΤΗ		
	AN-09-01	ΑΝΤΙΣΤΑΣΗ ΡΑΚΟΡ 2" 6000W ΧΑΛΚΟΥ ΙΙΙ		
	AN-09-02	ΑΝΤΙΣΤΑΣΗ ΡΑΚΟΡ 2" 8000W ΧΑΛΚΟΥ ΙΙΙ ΠΛΕΚΤΗ		
	AN-09-03	ΑΝΤΙΣΤΑΣΗ ΡΑΚΟΡ 2" 9000W ΧΑΛΚΟΥ ΙΙΙ		
	AN-09-04	ΑΝΤΙΣΤΑΣΗ ΡΑΚΟΡ 2" 12000W ΧΑΛΚΟΥ ΙΙΙ		
	AN-09-041	ΑΝΤΙΣΤΑΣΗ ΡΑΚΟΡ 2" 12000W ΧΑΛΚΟΥ ΙΙΙ ΠΛΕΚΤΗ		
	AN-09-10	ΑΝΤΙΣΤΑΣΗ ΡΑΚΟΡ 2" 6000W ΧΑΛΚΟΥ ΙΙΙ ΣΩΛΗΝΑΚΙ ΘΕΡΜΟΣΤΑΤΗ		
	AN-09-11	ΑΝΤΙΣΤΑΣΗ ΡΑΚΟΡ 2" 9000W ΧΑΛΚΟΥ ΙΙΙ ΣΩΛΗΝΑΚΙ ΘΕΡΜΟΣΤΑΤΗ		
	AN-09-12	ΑΝΤΙΣΤΑΣΗ ΡΑΚΟΡ 2" 12000W ΧΑΛΚΟΥ ΙΙΙ ΣΩΛΗΝΑΚΙ ΘΕΡΜΟΣΤΑΤΗ		
	ΡΑΚΟΡ 2" ΙΝΟΧ			
	AN-09-06	ΑΝΤΙΣΤΑΣΗ ΡΑΚΟΡ 2" 6000W ΙΝΟΧ ΙΙΙ		
	AN-09-061	ΑΝΤΙΣΤΑΣΗ ΡΑΚΟΡ 2" 6000W ΙΝΟΧ ΙΙΙ ΣΩΛΗΝΑΚΙ ΘΕΡΜΟΣΤΑΤΗ		
	AN-09-07	ΑΝΤΙΣΤΑΣΗ ΡΑΚΟΡ 2" 9000W ΙΝΟΧ ΙΙΙ		
	AN-09-071	ΑΝΤΙΣΤΑΣΗ ΡΑΚΟΡ 2" 9000W ΙΝΟΧ ΙΙΙ ΣΩΛΗΝΑΚΙ ΘΕΡΜΟΣΤΑΤΗ		
	AN-09-13	ΑΝΤΙΣΤΑΣΗ ΡΑΚΟΡ 2" 12000W ΙΝΟΧ ΙΙΙ		
	AN-09-14	ΑΝΤΙΣΤΑΣΗ ΡΑΚΟΡ 2" 4500W ΙΝΟΧ ΙΙΙ		
	AN-09-15	ΑΝΤΙΣΤΑΣΗ ΡΑΚΟΡ 2" 4500W ΙΝΟΧ ΙΙΙ ΣΩΛΗΝΑΚΙ ΘΕΡΜΟΣΤΑΤΗ		
	ΡΑΚΟΡ 2 1/4"- 1 1/2" ΜΕ ΘΕΡΜΟΣΤΑΤΗ ΙV ΕΠΑΦΩΝ ΚΑΙ ΚΑΠΑΚΙ			
	AN-09-21	ΑΝΤΙΣΤΑΣΗ 2 1/4 ΧΑΛΚΟΥ 3000W/230V ΜΕ ΚΑΠΑΚΙ		
	AN-09-22	ΑΝΤΙΣΤΑΣΗ 2 1/4 ΧΑΛΚΟΥ 4000W/230V ΜΕ ΚΑΠΑΚΙ		
	AN-07-122	ΑΝΤΙΣΤΑΣΗ 1 1/2" ΧΑΛΚΟΥ 4000W/230V ΜΕ ΚΑΠΑΚΙ		
	AN-07-123	ΑΝΤΙΣΤΑΣΗ 1 1/2" ΧΑΛΚΟΥ. 2Χ3KW/230V ΜΕ ΚΑΠΑΚΙ		
	ΑΝΤΙΣΤΑΣΕΙΣ ΒΙΔΩΤΕΣ 1 1/4" ΓΙΑ ΘΕΡΜΑΝΣΗ ΛΑΔΙΟΥ - ΜΑΖΟΥΤ			
	AN-07-082	ΑΝΤΙΣΤΑΣΗ 1 1/4 ΙΝΟΧ 2KW ΜΑΖΟΥΤ Μ4		
	AN-07-061	ΑΝΤΙΣΤΑΣΗ 1 1/4 ΙΝΟΧ 2KW ΜΑΖΟΥΤ ΜΕ ΚΛΙΠΣ ΣΠΙΡΑΛ		



ΑΝΤΙΣΤΑΣΕΙΣ ΠΛΥΝΤΗΡΙΟΥ



ΠΑΥΝΤΗΡΙΟΥ ΓΕΝΙΚΟΥ ΤΥΠΟΥ (Γ.Τ.)	
	AN-10-003 ANΤΙΣΤΑΣΗ ΠΛΑΥΝΤ. 2200W ΙΣΙΑ
	AN-10-01 ANΤΙΣΤΑΣΗ ΠΛΑΥΝΤ. 2000W
	AN-10-02 ANΤΙΣΤΑΣΗ ΠΛΑΥΝΤ. 2400W
	AN-10-03 ANΤΙΣΤΑΣΗ ΠΛΑΥΝΤ. 2700W
	AN-10-04 ANΤΙΣΤΑΣΗ ΠΛΑΥΝΤ. 2000W ΣΕΝΤΣΟΥΡΙ
	AN-10-043 ANΤΙΣΤΑΣΗ ΠΛΑΥΝΤ. 1850W ZEROWATT - CANDY
	AN-10-20 ANΤΙΣΤΑΣΗ ΠΛΑΥΝΤ. 3500W/380V 52cm
	AN-10-201 ANΤΙΣΤΑΣΗ ΠΛΑΥΝΤ 3500W/230V 52cm
	AN-10-26 ANΤΙΣΤΑΣΗ ΠΛΑΥΝΤ. 3KW/380V 37cm
	AN-10-260 ANΤΙΣΤΑΣΗ ΠΛΑΥΝΤ. 3KW/230V 30cm Φ 8.5
	AN-10-261 ANΤΙΣΤΑΣΗ ΠΛΑΥΝΤ. 3500W/230V 38cm
	AN-10-262 ANΤΙΣΤΑΣΗ ΠΛΑΥΝΤ. 3500W/230V 37cm Φ8.5
	AN-10-263 ANΤΙΣΤΑΣΗ 3000W/380V Φ8.5mm 30cm

ΠΑΥΝΤΗΡΙΟΥ ARDO – JET SYSTEM	
	AN-10-00 ANΤΙΣΤΑΣΗ ΠΛΑΥΝΤ. 1950W ΙΣΙΑ ZANUSSI
	AN-10-041 ANΤΙΣΤΑΣΗ ΠΛΑΥΝΤ. 1950W 19cm JET SYSTEM
	AN-10-042 ANΤΙΣΤΑΣΗ ΠΛΑΥΝΤ. 1950W 15cm JET SYSTEM

ΠΑΥΝΤΗΡΙΟΥ ΜΕ ΤΡΥΠΑ ΓΙΑ ΘΕΡΜΟΣΤΑΤΗ	
	AN-10-001 ANΤΙΣΤΑΣΗ ΠΛΑΥΝΤΗΡΙΟΥ 2050W ΤΡΥΠΑ SIEMENS
	AN-10-046 ANΤΙΣΤΑΣΗ ΠΛΑΥΝΤ. Γ.Τ. 1950W Φ.6,5 19cm ΜΕ ΤΡΥΠΑ
	AN-10-047 ANΤΙΣΤΑΣΗ ΠΛΑΥΝΤ. Γ.Τ. 1700W Φ.6,5 17cm ΜΕ ΤΡΥΠΑ (ARISTON - MERLONI)

ARISTON- ARDO - MERLONI	
	AN-10-040 ANΤΙΣΤΑΣΗ ΠΛΑΥΝΤ. Γ.Τ 1950W ΜΕ ΤΣΑΚΑ



	ΚΩΔΙΚΟΣ	ΠΕΡΙΓΡΑΦΗ ΕΙΔΟΥΣ	
	ΠΑΥΝΤΗΡΙΟΥ Γ.Τ. II		
	AN-10-044	ΑΝΤΙΣΤΑΣΗ ΠΑΥΝΤΗΡΙΟΥ ARISTON - INDESIT 1700+1100W	
	AN-10-045	ΑΝΤΙΣΤΑΣΗ ΠΑΥΝΤΗΡΙΟΥ ZANUSSI - PITSOS 1950+950W	
	ΠΑΥΝΤΗΡΙΟΥ CANDY		
	AN-10-06	ΑΝΤΙΣΤΑΣΗ ΠΑΥΝΤ. CANDY ΣΤΕΝΗ 2000W	
	AN-10-07	ΑΝΤΙΣΤΑΣΗ ΠΑΥΝΤ. CANDY ΦΑΡΔΙΑ 2000W	
	AN-10-21	ΑΝΤΙΣΤΑΣΗ ΕΠΑΓΓ/ΚΟΥ ΠΑΥΝΤ. CANDY 3KW/380V 36cm	
	AN-10-28	ΑΝΤΙΣΤΑΣΗ ΕΠΑΓΓ. CANDY ΣΤΕΝΗ 3KW/230V 39cm	
	AN-10-29	ΑΝΤΙΣΤΑΣΗ ΕΠΑΓΓ. CANDY ΣΤΕΝΗ 2KW/230V 34cm	
	AN-10-30	ΑΝΤΙΣΤΑΣΗ ΕΠΑΓΓ. CANDY ΣΤΕΝΗ 3KW/230V 34cm	
	AN-10-32	ΑΝΤΙΣΤΑΣΗ ΕΠΑΓΓ. CANDY ΦΑΡΔΙΑ 3KW/230 34cm	
AN-10-321	ΑΝΤΙΣΤΑΣΗ ΕΠΑΓΓ. CANDY ΦΑΡΔΙΑ 3KW/230 38cm		
	ΠΑΥΝΤΗΡΙΟΥ FILCO		
	AN-10-11	ΑΝΤΙΣΤΑΣΗ ΠΑΥΝΤ. FILCO I 2000W (Γ.Τ)	
	AN-10-12	ΑΝΤΙΣΤΑΣΗ ΠΑΥΝΤ. FILCO I 2500W (Γ.Τ)	
	AN-10-121	ΑΝΤΙΣΤΑΣΗ ΠΑΥΝΤ. FILCO I ΦΑΡΔΙΑ ΦΑΑΝΤΖΑ	
	ΠΑΥΝΤΗΡΙΟΥ CONSTRUCTA		
	AN-10-15	ΑΝΤΙΣΤΑΣΗ ΠΑΥΝΤ. CONSTRUCTA 1000W	
	AN-10-16	ΑΝΤΙΣΤΑΣΗ ΠΑΥΝΤ. CONSTRUCTA 1200W	
	AN-10-17	ΑΝΤΙΣΤΑΣΗ ΠΑΥΝΤ. CONSTRUCTA 1500W	



	<i>AN-10-002</i>	<i>ΑΝΤΙΣΤΑΣΗ ΠΛΑΥΝΤ. 1950W ΜΕ ΔΙΠΛΗ ΤΣΑΚΑ</i>		<i>AN-10-09</i>	<i>ΑΝΤΙΣΤΑΣΗ ΠΛΑΥΝΗΤΡΙΟΥ IZOLA 2700W</i>
	<i>AN-10-08</i>	<i>ΑΝΤΙΣΤΑΣΗ ΠΛΑΥΝΗΤΡΙΟΥ INDESIT 2000W</i>		<i>AN-10-05</i>	<i>ΑΝΤΙΣΤΑΣΗ ΠΛΑΥΝΗΤΡΙΟΥ PITSOS 1000W</i>
	<i>AN-10-18</i>	<i>ΑΝΤΙΣΤΑΣΗ ΠΛΑΥΝΗΤΡΙΟΥ MORRIS 1000W</i>		<i>AN-10-19</i>	<i>ΑΝΤΙΣΤΑΣΗ ΠΛΑΥΝΗΤΡΙΟΥ ΝΕΟΥ ΤΥΠΟΥ MORRIS ΓΩΝΙΑΚΗ 1200W</i>
	<i>AN-10-24</i>	<i>ΑΝΤΙΣΤΑΣΗ ΣΙΔΗΡΟΥ STIRELLA 1200W</i>		<i>AN-10-10</i>	<i>ΑΝΤΙΣΤΑΣΗ ΠΛΑΥΝΗΤΡΙΟΥ DELCA 2400W</i>
<i>AA-04-08</i>	<i>ΛΑΣΤΙΧΟ ΣΙΛΙΚΟΝΗΣ STIRELLA</i>				
	<i>AN-28-08</i>	<i>ΑΝΤΙΣΤΑΣΗ JURO PRO 1/4 " 2000W/230V ΑΝΟΞΕΙΔΩΤΗ</i>		<i>AN-10-191</i>	<i>ΑΝΤΙΣΤΑΣΗ ΠΛΑΥΝΗΤΡΙΟΥ ARISTON LS4530 2400W/230V</i>
<i>AN-28-081</i>	<i>ΑΝΤΙΣΤΑΣΗ JURO PRO 1/4 " 1100W/230V ΑΝΟΞΕΙΔΩΤΗ</i>				



			
AN-28-03	ΑΝΤΙΣΤΑΣΗ ΠΛΥΝΤΗΡΙΟΥ ALFA 700L ΚΑΔΟΥ 2500W	AN-28-04	ΑΝΤΙΣΤΑΣΗ EL FRAMO(BOILER) 3X2000W 230V
		AN-28-041	ΑΝΤΙΣΤΑΣΗ EL FRAMO 3X1000W
		AN-28-042	ΑΝΤΙΣΤΑΣΗ EL FRAMO 3X1500W
			
AN-32-01	ΑΝΤΙΣΤΑΣΗ ΧΑΛΚΟΥ EL FRAMO 2,5KW/230V 1/4 "	AN-28-043	ΑΝΤΙΣΤΑΣΗ EL FRAMO (BOILER) 2500W 230V
			
AN-23-38	ΑΝΤΙΣΤΑΣΗ I 1/4" 3X1500W ALFA	AN-28-05	ΑΝΤΙΣΤΑΣΗ COMENTA BOILER 3X1000W
		AN-28-051	ΑΝΤΙΣΤΑΣΗ COMENTA BOILER 3X2000W
			
AN-23-34	ΑΝΤΙΣΤΑΣΗ ΧΑΛΚΟΥ I 1/4 2X2250W MAGNA	AN-32-07	ΑΝΤΙΣΤΑΣΗ ΜΗΧΑΝΗ ΚΑΦΕ FAEMA II 3,7KW/230V 38eM
AN-23-35	ΑΝΤΙΣΤΑΣΗ ΧΑΛΚΟΥ I 1/4 2X1500W MAGNA		
			
AN-24-00	ΑΝΤΙΣΤΑΣΗ ΜΑΣΙΦΙΕΡΑΣ ΣΠΙΡΑΛ ΑΝΟΞΕΙΔΩΤΗ 2800W	AN-25-77	ΑΝΤΙΣΤΑΣΗ ΧΑΛΚΟΥ 1/4 ΡΑΚΟΡ 2000W/240V ΣΤΕΓΝΩΤΗΡΙΟΥ



ΑΝΤΙΣΤΑΣΕΙΣ ΦΡΥΤΕΖΑΣ

24x18x24,5			21,5x24,5x23,5		
AN-24-011	ΑΝΤΙΣΤΑΣΗ ΦΡΙΤΕΖΑΣ 3200W/230V ΤΥ Ν.Τ.602		AN-24-01	ΑΝΤΙΣΤΑΣΗ ΦΡΙΤΕΖΑΣ 3200W/230V ΤΥ 700	
24x18x19			33x18x19		
AN-24-012	ΑΝΤΙΣΤΑΣΗ ΦΡΙΤΕΖΑΣ 3200W/230V Π.Τ.602		AN-24-02	ΑΝΤΙΣΤΑΣΗ ΦΡΙΤΕΖΑΣ 3200W/230V ΤΥ 701	
31x9x26			27,5x18,5x17,5		
AN-29-017	ΑΝΤΙΣΤΑΣΗ ΦΡΙΤΕΖΑΣ 2500W/230V ΤΕΧΑΝΕΧ - R.S.I.		AN-29-033	ΑΝΤΙΣΤΑΣΗ ΦΡΙΤΕΖΑΣ 3000W/230V ΤΕΧΑΝΕΧ - R.S.I.	

ΑΝΤΙΣΤΑΣΕΙΣ ΚΑΛΟΡΙΦΕΡ

AN-12-01	ΑΝΤΙΣΤΑΣΗ ΚΑΛΟΡΙΦΕΡ ΑΝΟΞΕΙΔΩΤΗ 1500W 45 cm	AN-12-04	ΑΝΤΙΣΤΑΣΗ ΚΑΛΟΡΙΦΕΡ ΕΛΛΙΟΥ 1800W+1200W 65cm
AN-12-011	ΑΝΤΙΣΤΑΣΗ ΚΑΛΟΡΙΦΕΡ ΑΝΟΞΕΙΔΩΤΗ 1500W 38 cm	AN-12-041	ΑΝΤΙΣΤΑΣΗ ΚΑΛΟΡΙΦΕΡ ΕΛΛΙΟΥ 1800W+1200W 52cm
AN-12-012	ΑΝΤΙΣΤΑΣΗ ΚΑΛΟΡΙΦΕΡ ΑΝΟΞΕΙΔΩΤΗ 1500W 33cm	AN-12-05	ΑΝΤΙΣΤΑΣΗ ΚΑΛΟΡΙΦΕΡ ΕΛΛΙΟΥ 2500W 30cm
AN-12-02	ΑΝΤΙΣΤΑΣΗ ΚΑΛΟΡΙΦΕΡ ΑΝΟΞΕΙΔΩΤΗ 2000W 65 cm	AN-12-06	ΑΝΤΙΣΤΑΣΗ ΚΑΛΟΡΙΦΕΡ ΕΛΛΙΟΥ 2000W 25cm
AN-12-03	ΑΝΤΙΣΤΑΣΗ ΚΑΛΟΡΙΦΕΡ ΑΝΟΞΕΙΔΩΤΗ 2000W 75 cm		



ΑΝΤΙΣΤΑΣΕΙΣ ΕΥΘΥΓΡΑΜΜΕΣ ΙΝΟΧ Φ6,5



AN-13-01	ΑΝΤΙΣΤΑΣΗ ΑΝΟΞΕΙΔΩΤΗ ΕΥΘΥΓΡΑΜΜΗ 800W 0,80m	
AN-13-02	ΑΝΤΙΣΤΑΣΗ ΑΝΟΞΕΙΔΩΤΗ ΕΥΘΥΓΡΑΜΜΗ 500W 0,50m Φ6.5	
AN-13-03	ΑΝΤΙΣΤΑΣΗ ΑΝΟΞΕΙΔΩΤΗ ΕΥΘΥΓΡΑΜΜΗ 1000W 1m	
AN-13-05	ΑΝΤΙΣΤΑΣΗ ΑΝΟΞΕΙΔΩΤΗ ΕΥΘΥΓΡΑΜΜΗ 1500W 1,50m	
AN-13-06	ΑΝΤΙΣΤΑΣΗ ΑΝΟΞΕΙΔΩΤΗ ΕΥΘΥΓΡΑΜΜΗ 2000W 2,00m	
AN-13-07	ΑΝΤΙΣΤΑΣΗ ΑΝΟΞΕΙΔΩΤΗ ΕΥΘΥΓΡΑΜΜΗ 2500W 2,50m	
AN-13-071	ΑΝΤΙΣΤΑΣΗ ΑΝΟΞΕΙΔΩΤΗ ΕΥΘΥΓΡΑΜΜΗ 2200W 2,2m	
AN-13-08	ΑΝΤΙΣΤΑΣΗ ΑΝΟΞΕΙΔΩΤΗ ΕΥΘΥΓΡΑΜΜΗ 3000W 3,00m	
AN-13-09	ΑΝΤΙΣΤΑΣΗ ΑΝΟΞΕΙΔΩΤΗ ΕΥΘΥΓΡΑΜΜΗ 1200W 1,20m	
AN-13-11	ΑΝΤΙΣΤΑΣΗ ΑΝΟΞΕΙΔΩΤΗ ΕΥΘΥΓΡΑΜΜΗ 1300W 1,30m	
AN-13-13	ΑΝΤΙΣΤΑΣΗ ΑΝΟΞΕΙΔΩΤΗ ΕΥΘΥΓΡΑΜΜΗ 1800W 1,80m	
AN-13-14	ΑΝΤΙΣΤΑΣΗ ΑΝΟΞΕΙΔΩΤΗ ΕΥΘΥΓΡΑΜΜΗ 2800W 2,80m	
AN-13-140	ΑΝΤΙΣΤΑΣΗ ΑΝΟΞΕΙΔΩΤΗ ΕΥΘΥΓΡΑΜΜΗ 3300W 3,30m	
AN-13-141	ΑΝΤΙΣΤΑΣΗ ΑΝΟΞΕΙΔΩΤΗ ΕΥΘΥΓΡΑΜΜΗ 500W/110V 50cm	
AN-13-15	ΑΝΤΙΣΤΑΣΗ ΑΝΟΞΕΙΔΩΤΗ ΕΥΘΥΓΡΑΜΜΗ 850W/110V 0,85m Φ6.5	
AN-13-16	ΑΝΤΙΣΤΑΣΗ ΑΝΟΞΕΙΔΩΤΗ ΕΥΘΥΓΡΑΜΜΗ 750W/110V 0,75m Φ6.5	
AN-13-160	ΑΝΤΙΣΤΑΣΗ ΑΝΟΞΕΙΔΩΤΗ ΕΥΘΥΓΡΑΜΜΗ 700W/110V 70cm	
AN-13-161	ΑΝΤΙΣΤΑΣΗ ΑΝΟΞΕΙΔΩΤΗ ΕΥΘΥΓΡΑΜΜΗ 800W/110V 0,80m	
AN-13-162	ΑΝΤΙΣΤΑΣΗ ΑΝΟΞΕΙΔΩΤΗ ΕΥΘΥΓΡΑΜΜΗ 900W/110V 0,90m Φ6.5	
AN-13-163	ΑΝΤΙΣΤΑΣΗ ΑΝΟΞΕΙΔΩΤΗ ΕΥΘΥΓΡΑΜΜΗ 900W 0,90m	
AN-13-164	ΑΝΤΙΣΤΑΣΗ ΑΝΟΞΕΙΔΩΤΗ ΕΥΘΥΓΡΑΜΜΗ 900W/110V 96cm	
AN-13-18	ΑΝΤΙΣΤΑΣΗ ΑΝΟΞΕΙΔΩΤΗ ΕΥΘΥΓΡΑΜΜΗ ΨΥΓΕΙΟΥ 1,2KW 2,8m Φ6.5	
AN-13-19	ΑΝΤΙΣΤΑΣΗ ΑΝΟΞΕΙΔΩΤΗ ΕΥΘΥΓΡΑΜΜΗ ΨΥΓΕΙΟΥ 1KW 1,5m Φ6.5	
AN-13-20	ΑΝΤΙΣΤΑΣΗ ΑΝΟΞΕΙΔΩΤΗ ΕΥΘΥΓΡΑΜΜΗ ΨΥΓΕΙΟΥ 1KW 1,25m Φ6.5	
AN-13-210	ΑΝΤΙΣΤΑΣΗ ΨΥΓΕΙΟΥ ΑΜΕΡΙΚΗΣ 400W/230V 20cm ΑΚΡΑ ΣΤΕΓΑΝΑ	
AN-13-22	ΑΝΤΙΣΤΑΣΗ ΑΝΟΞΕΙΔΩΤΗ ΕΥΘΥΓΡΑΜΜΗ 1100W/230V 1,5m	
AN-13-23	ΑΝΤΙΣΤΑΣΗ ΑΝΟΞΕΙΔΩΤΗ ΕΥΘΥΓΡΑΜΜΗ 1200W/230V 1,8m	
AN-13-24	ΑΝΤΙΣΤΑΣΗ ΑΝΟΞΕΙΔΩΤΗ ΕΥΘΥΓΡΑΜΜΗ 1600W 230V 1,6m	
AN-13-25	ΑΝΤΙΣΤΑΣΗ ΑΝΟΞΕΙΔΩΤΗ ΕΥΘΥΓΡΑΜΜΗ 600W 60cm	
AN-13-251	ΑΝΤΙΣΤΑΣΗ ΑΝΟΞΕΙΔΩΤΗ ΕΥΘΥΓΡΑΜΜΗ 600W/110V 60cm	



ΑΝΤΙΣΤΑΣΕΙΣ ΚΑΛΩΔΙΑΚΕΣ



AN-16-01	ΑΝΤΙΣΤΑΣΗ ΑΛΟΥΜΙΝΙΟΥ ΨΥΓΕΙΟΥ 2,7Μ	
AN-16-010	ΑΝΤΙΣΤΑΣΗ ΚΑΛΩΔΙΑΚΗ 0,50 ΩΜ/Μ	
AN-16-011	ΑΝΤΙΣΤΑΣΗ ΚΑΛΩΔΙΑΚΗ 1 ΩΜ/Μ	
AN-16-012	ΑΝΤΙΣΤΑΣΗ ΚΑΛΩΔΙΑΚΗ 2 ΩΜ/Μ	
AN-16-013	ΑΝΤΙΣΤΑΣΗ ΚΑΛΩΔΙΑΚΗ 3ΩΜ/Μ	
AN-16-015	ΑΝΤΙΣΤΑΣΗ ΚΑΛΩΔΙΑΚΗ 5 ΩΜ/Μ	
AN-16-017	ΑΝΤΙΣΤΑΣΗ ΚΑΛΩΔΙΑΚΗ 7 ΩΜ/Μ	
AN-16-019	ΑΝΤΙΣΤΑΣΗ ΚΑΛΩΔΙΑΚΗ 9 ΩΜ/Μ	
AN-16-020	ΑΝΤΙΣΤΑΣΗ ΚΑΛΩΔΙΑΚΗ 10 ΩΜ/Μ	
AN-16-022	ΑΝΤΙΣΤΑΣΗ ΚΑΛΩΔΙΑΚΗ 15 ΩΜ/Μ	
AN-16-024	ΑΝΤΙΣΤΑΣΗ ΚΑΛΩΔΙΑΚΗ 20ΩΜ/Μ	
AN-16-026	ΑΝΤΙΣΤΑΣΗ ΚΑΛΩΔΙΑΚΗ 25ΩΜ/Μ	
AN-16-030	ΑΝΤΙΣΤΑΣΗ ΚΑΛΩΔΙΑΚΗ 40 ΩΜ/Μ	
AN-16-040	ΑΝΤΙΣΤΑΣΗ ΚΑΛΩΔΙΑΚΗ 80 ΩΜ/Μ	
AN-16-050	ΑΝΤΙΣΤΑΣΗ ΚΑΛΩΔΙΑΚΗ 100 ΩΜ/Μ	
AN-16-052	ΑΝΤΙΣΤΑΣΗ ΚΑΛΩΔΙΑΚΗ 120 ΩΜ/Μ	
AN-16-055	ΑΝΤΙΣΤΑΣΗ ΚΑΛΩΔΙΑΚΗ 150 ΩΜ/Μ	
AN-16-056	ΑΝΤΙΣΤΑΣΗ ΚΑΛΩΔΙΑΚΗ 160 ΩΜ/Μ	
AN-16-060	ΑΝΤΙΣΤΑΣΗ ΚΑΛΩΔΙΑΚΗ 200 ΩΜ/Μ	
AN-16-070	ΑΝΤΙΣΤΑΣΗ ΚΑΛΩΔΙΑΚΗ 300 ΩΜ/Μ	
AN-16-071	ΑΝΤΙΣΤΑΣΗ ΚΑΛΩΔΙΑΚΗ 400 ΩΜ/Μ	
AN-16-072	ΑΝΤΙΣΤΑΣΗ ΚΑΛΩΔΙΑΚΗ 450 ΩΜ/Μ	
AN-16-073	ΑΝΤΙΣΤΑΣΗ ΚΑΛΩΔΙΑΚΗ 500 ΩΜ/Μ	
AN-16-074	ΑΝΤΙΣΤΑΣΗ ΚΑΛΩΔΙΑΚΗ 600 ΩΜ/Μ	
AN-16-076	ΑΝΤΙΣΤΑΣΗ ΚΑΛΩΔΙΑΚΗ 800 ΩΜ/Μ	
AN-16-078	ΑΝΤΙΣΤΑΣΗ ΚΑΛΩΔΙΑΚΗ 1200 ΩΜ/Μ	
AN-16-08	ΑΝΤΙΣΤΑΣΗ ΚΑΛΩΔΙΑΚΗ 1500 ΩΜ/Μ	
AN-16-080	ΑΝΤΙΣΤΑΣΗ ΚΑΛΩΔΙΑΚΗ 1Μ 20W ΑΚΡΑ ΣΙΛΙΚΟΝΗΣ	
AN-16-0800	ΑΝΤΙΣΤΑΣΗ ΚΑΛΩΔΙΑΚΗ 1,2Μ 30W ΑΚΡΑ ΣΙΛΙΚΟΝΗΣ	
AN-16-081	ΑΝΤΙΣΤΑΣΗ ΚΑΛΩΔΙΑΚΗ 2,2Μ 40W ΑΚΡΑ ΣΙΛΙΚΟΝΗΣ	
AN-16-083	ΑΝΤΙΣΤΑΣΗ ΚΑΛΩΔΙΑΚΗ 2,5Μ 40W ΑΚΡΑ ΣΙΛΙΚΟΝΗΣ	
AN-16-086	ΑΝΤΙΣΤΑΣΗ ΚΑΛΩΔΙΑΚΗ 3Μ 55W ΑΚΡΑ ΣΙΛΙΚΟΝΗΣ	
AN-16-09	ΑΝΤΙΣΤΑΣΗ ΚΑΛΩΔΙΑΚΗ 3,5Μ 25W ΑΚΡΑ ΣΙΛΙΚΟΝΗΣ	
AN-16-090	ΑΝΤΙΣΤΑΣΗ ΚΑΛΩΔΙΑΚΗ 3,5Μ 100W ΑΚΡΑ ΣΙΛΙΚΟΝΗΣ	
AN-16-091	ΑΝΤΙΣΤΑΣΗ ΚΑΛΩΔΙΑΚΗ 4 Μ 60W ΑΚΡΑ ΣΙΛΙΚΟΝΗΣ	
AN-16-092	ΑΝΤΙΣΤΑΣΗ ΚΑΛΩΔΙΑΚΗ 4,5Μ 55W ΑΚΡΑ ΣΙΛΙΚΟΝΗΣ	
AN-16-093	ΑΝΤΙΣΤΑΣΗ ΚΑΛΩΔΙΑΚΗ 4,5Μ 110W ΑΚΡΑ ΣΙΛΙΚΟΝΗΣ	
AN-16-094	ΑΝΤΙΣΤΑΣΗ ΚΑΛΩΔΙΑΚΗ 4,8Μ 70W ΑΚΡΑ ΣΙΛΙΚΟΝΗΣ	
AN-16-096	ΑΝΤΙΣΤΑΣΗ ΚΑΛΩΔΙΑΚΗ 5Μ 80W ΑΚΡΑ ΣΙΛΙΚΟΝΗΣ	
AN-16-10	ΑΝΤΙΣΤΑΣΗ ΚΑΛΩΔΙΑΚΗ 5,5Μ 120W ΑΚΡΑ ΣΙΛΙΚΟΝΗΣ	
AN-16-101	ΑΝΤΙΣΤΑΣΗ ΚΑΛΩΔΙΑΚΗ 5,5Μ 30W ΑΚΡΑ ΣΙΛΙΚΟΝΗΣ	
AN-16-102	ΑΝΤΙΣΤΑΣΗ ΚΑΛΩΔΙΑΚΗ 5,5Μ 65W ΑΚΡΑ ΣΙΛΙΚΟΝΗΣ	
AN-16-104	ΑΝΤΙΣΤΑΣΗ ΚΑΛΩΔΙΑΚΗ 7Μ 50W ΑΚΡΑ ΣΙΛΙΚΟΝΗΣ	
AN-16-105	ΑΝΤΙΣΤΑΣΗ ΚΑΛΩΔΙΑΚΗ 7,5Μ 40W ΑΚΡΑ ΣΙΛΙΚΟΝΗΣ	
AN-16-106	ΑΝΤΙΣΤΑΣΗ ΚΑΛΩΔΙΑΚΗ 8 Μ 70W ΑΚΡΑ ΣΙΛΙΚΟΝΗΣ	
AN-16-13	ΑΝΤΙΣΤΑΣΗ ΚΑΛΩΔΙΑΚΗ 9Μ 60W ΑΚΡΑ ΣΙΛΙΚΟΝΗΣ	
AN-16-145	ΑΝΤΙΣΤΑΣΗ ΚΑΛΩΔΙΑΚΗ 10Μ 60W ΑΚΡΑ ΣΙΛΙΚΟΝΗΣ	
AN-16-16	ΑΝΤΙΣΤΑΣΗ ΚΑΛΩΔΙΑΚΗ 11Μ 100W ΑΚΡΑ ΣΙΛΙΚΟΝΗΣ	
AN-16-17	ΑΝΤΙΣΤΑΣΗ ΚΑΛΩΔΙΑΚΗ 12Μ 40W ΑΚΡΑ ΣΙΛΙΚΟΝΗΣ	
AN-16-175	ΑΝΤΙΣΤΑΣΗ ΚΑΛΩΔΙΑΚΗ 12Μ 200W ΑΚΡΑ ΣΙΛΙΚΟΝΗΣ	
AN-16-18	ΑΝΤΙΣΤΑΣΗ ΚΑΛΩΔΙΑΚΗ 15Μ 350W ΑΚΡΑ ΣΙΛΙΚΟΝΗΣ	



AN-17-01	ΑΝΤΙΣΤΑΣΗ ΜΑΣΟΥΡΙΑ 25cm 1000W	AN-17-04	ΑΝΤΙΣΤΑΣΗ ΚΟΥΚΟΥΝΑΡΑ 1000W
AN-17-02	ΑΝΤΙΣΤΑΣΗ ΜΑΣΟΥΡΙΑ 28cm 1000W		
AN-17-03	ΑΝΤΙΣΤΑΣΗ ΜΑΣΟΥΡΙΑ ΓΡΑΜΜΩΤΑ		

ΑΝΤΙΣΤΑΣΕΙΣ ΣΙΔΗΡΟΥ



AN-18-01	ΑΝΤΙΣΤΑΣΗ ΣΙΔΗΡΟΥ ΠΛΑΚΕ 450W	AN-18-02	ΑΝΤΙΣΤΑΣΗ ΣΙΔΗΡΟΥ ΣΑΜΟΥΡΑΙ 500W
----------	---------------------------------	----------	------------------------------------



AN-18-04	ΑΝΤΙΣΤΑΣΗ ΣΙΔΗΡΟΥ ΡΑΠΤΩΝ 800W	AN-18-05	ΑΝΤΙΣΤΑΣΗ ΣΙΔΗΡΟΥ ΡΑΠΤΩΝ 900W
----------	----------------------------------	----------	----------------------------------

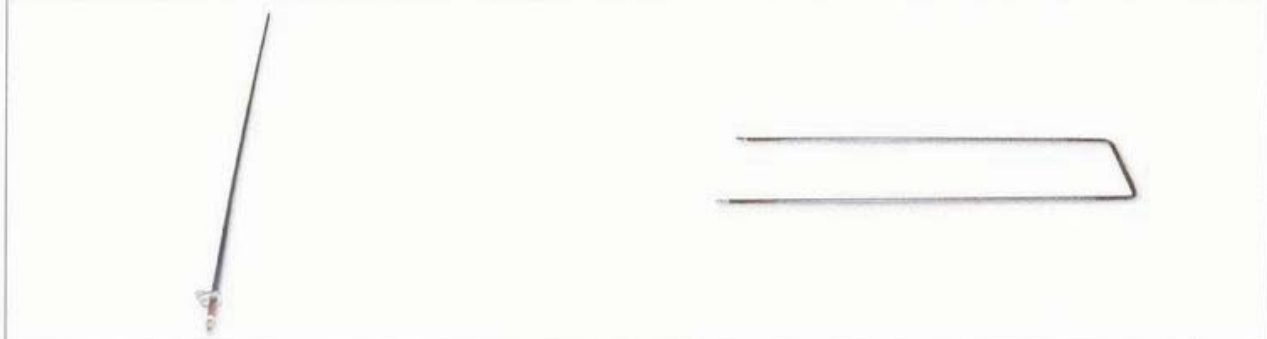

AN-14-01	ΑΝΤΙΣΤΑΣΗ ΚΟΤΟΠΟΥΛΙΕΡΑΣ 2000W ΕΥΘΕΙΑ	1,28M Φ8,5 ΛΑΜΑΚΙ
AN-14-011	ΑΝΤΙΣΤΑΣΗ ΚΟΤΟΠΟΥΛΙΕΡΑΣ 2000W ΦΟΥΡΚΕΤΑ	1,12M Φ8,5 ΛΑΜΑΚΙ
AN-14-012	ΑΝΤΙΣΤΑΣΗ ΚΟΤΟΠΟΥΛΙΕΡΑΣ 1300W ΕΥΘΕΙΑ	1,20M Φ8,5 ΛΑΜΑΚΙ
AN-14-02	ΑΝΤΙΣΤΑΣΗ ΚΟΤΟΠΟΥΛΙΕΡΑΣ 1500W ΕΥΘΕΙΑ	1,12M Φ8,5 ΛΑΜΑΚΙ
AN-14-020	ΑΝΤΙΣΤΑΣΗ ΚΟΤΟΠΟΥΛΙΕΡΑΣ 2000W ΦΟΥΡΚΕΤΑ	1,20M Φ8,5 ΛΑΜΑΚΙ
AN-14-021	ΑΝΤΙΣΤΑΣΗ ΚΟΤΟΠΟΥΛΙΕΡΑΣ 1300W ΕΥΘΕΙΑ	1,31M Φ8,5 ΛΑΜΑΚΙ
AN-14-022	ΑΝΤΙΣΤΑΣΗ ΚΟΤΟΠΟΥΛΙΕΡΑΣ 2000W ΦΟΥΡΚΕΤΑ	1,20M Φ6,5 ΛΑΜΑΚΙ
AN-14-023	ΑΝΤΙΣΤΑΣΗ ΚΟΤΟΠΟΥΛΙΕΡΑΣ 2000W ΦΟΥΡΚΕΤΑ	1,06M Φ6,5 ΛΑΜΑΚΙ



AN-14-04 ANΤΙΣΤΑΣΗ ΓΥΡΟΥ ΔΙΠΛΗ 1500W
AN-14-041 ANΤΙΣΤΑΣΗ ΓΥΡΟΥ ΔΙΠΛΗ 1100W



ΓΚ-03-12 ANΤΙΣΤΑΣΗ ΓΥΡΟΥ Φ8,5 1800W



AN-29-056 ANΤΙΣΤΑΣΗ ΓΥΡΟΥ Φ8.5 1750W



AN-14-06 ANΤΙΣΤΑΣΗ ΣΧΑΡΙΕΡΑΣ 1400W
AN-14-07 ANΤΙΣΤΑΣΗ ΣΧΑΡΙΕΡΑΣ 2200W



AN-14-08 ANΤΙΣΤΑΣΗ ΣΧΑΡΙΕΡΑΣ 2,5KW/230V



AN-27-01 ANΤΙΣΤΑΣΗ ΤΥΡΟΠΙΤΙΕΡΑΣ Φ6,5
1.70M 700W



AN-27-02 ANΤΙΣΤΑΣΗ ΤΥΡΟΠΙΤΙΕΡΑΣ Φ6,5
1.26M 700W

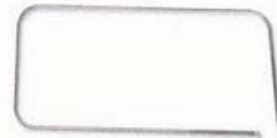

AN-27-03 ANΤΙΣΤΑΣΗ ΤΥΡΟΠΙΤΙΕΡΑΣ
ΑΝΟΞΕΙΔΩΤΗ Φ6,5 500W

ΑΝΤΙΣΤΑΣΕΙΣ ΠΛΥΝΤΗΡΙΟΥ TEXANEX













AN-23-25 3000W/230V ΠΛΥΝΤΗΡΙΟΥ ΑΙΠΛΗ
ΦΟΥΡΚΕΤΑ 40cm

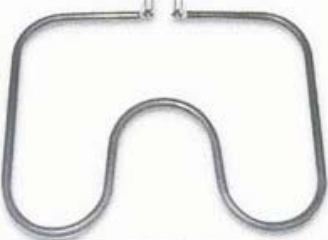

AN-23-27 3000W/230V ΠΛΥΝΤΗΡΙΟΥ
ΔΙΠΛΗ ΦΟΥΡΚΕΤΑ
AN-23-28 7500W/230V ΠΛΥΝΤΗΡΙΟΥ



ΑΝΤΙΣΤΑΣΕΙΣ ΤΟΣΤΙΕΡΑΣ

	
AN-23-00 ΑΝΤΙΣΤΑΣΗ ΤΟΣΤΙΕΡΑΣ 800W-110V SEB 23,5cmX14cm	AN-23-01 ΑΝΤΙΣΤΑΣΗ ΤΟΣΤΙΕΡΑΣ 900W-110V HOBBY 21cmX21cm
	
AN-23-02 ΑΝΤΙΣΤΑΣΗ ΤΟΣΤΙΕΡΑΣ 750W-230V HOBBY 21,5cmX15,5cm	AN-23-03 ΑΝΤΙΣΤΑΣΗ ΤΟΣΤΙΕΡΑΣ 900W-110V HOBBY 29cmX18cm
	
AN-23-04 ΑΝΤΙΣΤΑΣΗ ΤΟΣΤΙΕΡΑΣ 900W-110V FISLER 25cmX15,5cm	AN-23-05 ΑΝΤΙΣΤΑΣΗ ΤΟΣΤΙΕΡΑΣ 900W-230V PHILIPS 15,5cmX18,5cm
	
AN-23-08 ΑΝΤΙΣΤΑΣΗ ΤΟΣΤΙΕΡΑΣ 900W-110V HOBBY 21cmX18cm	AN-23-09 ΑΝΤΙΣΤΑΣΗ ΤΟΣΤΙΕΡΑΣ 1000W-230V HOBBY 27cmX17cm
	
AN-23-10 ΑΝΤΙΣΤΑΣΗ ΤΟΣΤΙΕΡΑΣ 850W-230V ELECTRICA 26cmX18cm	AN-23-051 ΑΝΤΙΣΤΑΣΗ ΤΟΣΤΙΕΡΑΣ 1000W/230V PHILIPS 26cmX16cm



ΑΝΤΙΣΤΑΣΕΙΣ ΤΟΣΤΙΕΡΑΣ



AN-23-06

ΤΟΣΤΙΕΡΑΣ 800W-110V
HOBBY 26cmX17cm



AN-23-052

ΤΟΣΤΙΕΡΑΣ 650W/230V
22cmX16cm

ΑΝΤΙΣΤΑΣΕΙΣ ΕΠΑΓΓΕΛΜΑΤΙΚΗΣ ΤΟΣΤΙΕΡΑΣ



AN-24-09

ΤΟΣΤΙΕΡΑΣ 900W ΚΑΠΑΚΙ
ΚΑΛΩΔΙΟ ΝΙΚΕΛΙΟΥ ΤΥ406



AN-24-10

ΤΟΣΤΙΕΡΑΣ 1000W ΒΑΣΗ
ΚΑΛΩΔΙΟ ΝΙΚΕΛΙΟΥ ΤΥ406



AN-24-11

ΤΟΣΤΙΕΡΑΣ ΚΑΠΑΚΙ
1050W 80cm ΚΑΛΩΔΙΟ ΤΥ407



AN-24-12

ΤΟΣΤΙΕΡΑΣ ΒΑΣΗ
1250W 40cm ΤΥ407



ΑΝΤΙΣΤΑΣΕΙΣ ΑΕΡΟΘΕΡΜΗΣ ΚΟΥΖΙΝΑΣ

			
<u>29X18,5</u>		<u>Φ 135</u>	
ΓΚ-01-21	ΑΕΡΟΘΕΡΜΗ 1300W/230V AEG ΠΑΡΑΛΛΗΛΟΓΡΑΜΜΗ	ΓΚ-01-27	ΑΕΡΟΘΕΡΜΗ ΜΙΚΡΗ 1200W/230V ΓΙΑ ΦΟΥΡΝΟ ΨΩΜΙΟΥ ROBOT
			
<u>Φ 185</u>		<u>Φ 190</u>	
ΓΚ-03-06	ΑΝΤΙΣΤΑΣΗ ΑΕΡΟΘΕΡΜΗ Φ8,5 2600W/230V	ΓΚ-01-030	ΑΝΤΙΣΤΑΣΗ ΑΕΡΟΘΕΡΜΗ 2400W/230V ΚΟΝΤΟΛΑΙΜΗ
			
<u>Φ 190</u>		<u>Φ 190</u>	
ΓΚ-01-021	ΑΝΤΙΣΤΑΣΗ ΑΕΡΟΘΕΡΜΗ 3000W/230V ΚΟΝΤΟΛΑΙΜΗ ΙΙΙ ΣΠΕΙΡΕΣ	ΓΚ-01-022	ΑΝΤΙΣΤΑΣΗ ΑΕΡΟΘΕΡΜΗ 3000W/230V ΜΑΚΡΥΛΑΙΜΗ ΙΙΙ ΣΠΕΙΡΕΣ
			
ΓΚ-03-01	ΑΝΤΙΣΤΑΣΗ ΑΕΡΟΘΕΡΜΗ ΔΙΠΛΗ 2X1750W	ΓΚ-03-10	ΑΝΤΙΣΤΑΣΗ ΑΕΡΟΘΕΡΜΗ ΙΙ 2X3000W Φ8,5
		ΓΚ-03-11	ΑΝΤΙΣΤΑΣΗ ΑΕΡΟΘΕΡΜΗ ΙΙ 2X3300W Φ8,5





ΑΝΤΙΣΤΑΣΕΙΣ ΑΕΡΟΘΕΡΜΗΣ ΚΟΥΖΙΝΑΣ

Φ 180		Φ 180	
ΓΚ-01-011	ΑΕΡΟΘΕΡΜΗ 2500W/230V ΜΑΚΡΥΛΑΙΜΗ ΜΕΓΑΛΟ ΛΑΜΑΚΙ	ΓΚ-01-01	ΑΕΡΟΘΕΡΜΗ 2500W/230V ΜΑΚΡΥΛΑΙΜΗ NEFF
		Φ 180	
ΓΚ-01-02	ΑΕΡΟΘΕΡΜΗ 2600W/230V ΚΟΝΤΟΛΑΙΜΗ Φ175	ΓΚ-01-001	ΑΕΡΟΘΕΡΜΗ 2000W/230V ΜΑΚΡΥΛΑΙΜΗ ARISTON
ΓΚ-01-03	ΑΕΡΟΘΕΡΜΗ 2200W/230V ΚΟΝΤΟΛΑΙΜΗ Φ185	ΓΚ-01-00	ΑΕΡΟΘΕΡΜΗ 2000W/230V ARISTON ΣΤΕΝΟ ΛΑΜΑΚΙ
Φ 185		Φ 190	
ΓΚ-01-012	ΑΕΡΟΘΕΡΜΗ 2200W/230V ΚΟΝΤΟΛΑΙΜΗ ΜΕΓΑΛΗ ΦΛΑΝΤΖΑ	ΓΚ-01-17	ΑΕΡΟΘΕΡΜΗ 3500W/230V ΜΑΚΡΥΛΑΙΜΗ ΙΙΙ ΣΠΕΙΡΕΣ
Φ 210		Φ 203	
ΓΚ-01-22	ΑΕΡΟΘΕΡΜΗ 3X2000W/230V ALUMINOX	ΓΚ-01-23	ΑΕΡΟΘΕΡΜΗ 3500W/230V ALUMINOX

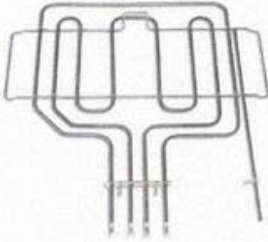
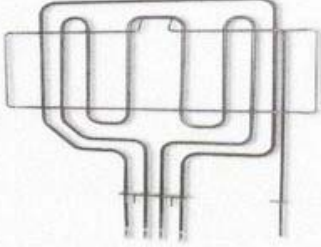
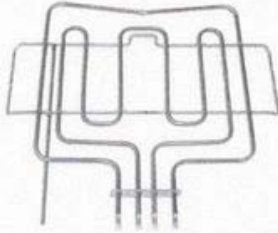
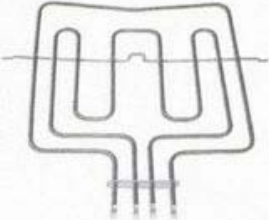
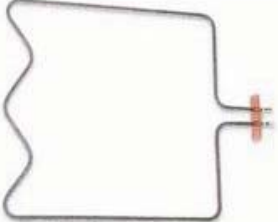
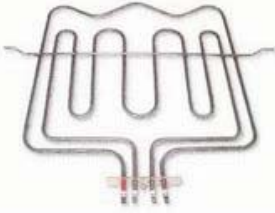

ΑΝΤΙΣΤΑΣΕΙΣ ΚΟΥΖΙΝΑΣ

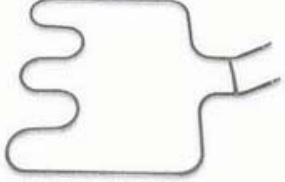
			
ΓΚ-00-16	ΓΚΡΙΑ 2800W PITSOS (959) ΜΕ ΘΕΡΜΟΣΤΑΤΗ ΜΑΚΡΥ ΑΚΡΟ	ΓΚ-00-17	ΓΚΡΙΑ 2800W PITSOS (959) ΜΕ ΘΕΡΜΟΣΤΑΤΗ ΚΟΝΤΟ ΑΚΡΟ
			
ΓΚ-00-11	ΓΚΡΙΑ 2800W N.T. PITSOS (303) ΜΕ ΘΕΡΜΟΣΤΑΤΗ ΚΟΝΤΟ ΑΚΡΟ	ΓΚ-01-112	ΓΚΡΙΑ N.T. SIEMENS 2800W
			
ΓΚ-01-062	ΑΝΤΙΣΤΑΣΗ K.M. CONTI 1400W/230V	ΓΚ-01-071	ΓΚΡΙΑ CONTI 1000W+2000W/230V
			
ΓΚ-01-15	ΑΝΤΙΣΤΑΣΗ ΑΝΤΙ ΧΑΝΔΡΑΣ 1300W/230V	ΓΚ-01-20	ΑΝΤΙΣΤΑΣΗ K.M. AEG 1300W



ΑΝΤΙΣΤΑΣΕΙΣ ΚΟΥΖΙΝΑΣ

<i>GK-01-04</i>	<i>ΑΝΤΙΣΤΑΣΗ ΚΑΤΩ ΜΕΡΟΣ 1400W/230V ΓΚΟΡΕΝΙΑ ΜΕΓΑΛΗ</i>	<i>GK-01-14</i>	<i>ΑΝΤΙΣΤΑΣΗ ΚΑΤΩ ΜΕΡΟΣ 1200W/230V ΓΚΟΡΕΝΙΑ ΜΕΣΑΙΑ</i>
<i>GK-01-13</i>	<i>ΑΝΤΙΣΤΑΣΗ ΚΑΤΩ ΜΕΡΟΣ 1200W/230V ΓΚΟΡΕΝΙΑ ΜΙΚΡΗ</i>	<i>GK-01-26</i>	<i>ΓΚΡΙΑ ΓΚΟΡΕΝΙΑ 3000W/230V</i>
<i>GK-01-07</i>	<i>ΑΝΤΙΣΤΑΣΗ ΚΑΤΩ ΜΕΡΟΣ ΙΖΟΛΑ 1200W/230V</i>	<i>GK-01-08</i>	<i>ΓΚΡΙΑ ΙΖΟΛΑ 1000W+2000W/230V</i>
<i>GK-01-12</i>	<i>ΓΚΡΙΑ ΣΚΕΤΟ ΙΖΟΛΑ 2000W/230V</i>	<i>GK-01-10</i>	<i>ΓΚΡΙΑ ELCO ΣΤΕΝΟ 1000W+2000W/230V</i>
<i>GK-01-09</i>	<i>ΓΚΡΙΑ ELCO ΦΑΡΔΙΑ 1100W+2000W/230V</i>	<i>GK-01-101</i>	<i>ΓΚΡΙΑ ELCO N.T. 1000W+2000W/230V</i>







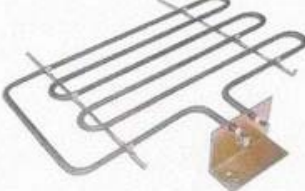

ΑΝΤΙΣΤΑΣΕΙΣ ΚΟΥΖΙΝΑΣ

ΓΚ-01-05	ΑΝΤΙΣΤΑΣΗ ΚΑΤΩ ΜΕΡΟΣ 1300W/230V	ΓΚ-01-031	ΑΝΤΙΣΤΑΣΗ ΚΑΤΩ ΜΕΡΟΣ 1200W/230V ΜΕ ΛΑΜΑΚΙ
ΓΚ-01-06	ΑΝΤΙΣΤΑΣΗ ΚΑΤΩ ΜΕΡΟΣ 1600W/230V	ΓΚ-01-061	ΑΝΤΙΣΤΑΣΗ ΚΑΤΩ ΜΕΡΟΣ 1600W/230V ΜΕ ΛΑΜΑΚΙ
ΓΚ-01-11	ΓΚΡΙΑ PITSOS 1000W+2500W/230V	ΓΚ-01-111	ΓΚΡΙΑ PITSOS, BOSCH, GORENIA 3100W/230V
ΓΚ-01-122	ΓΚΡΙΑ ARISTON 1200W+1000W N.T.	ΓΚ-01-123	ΓΚΡΙΑ ARISTON 1800W+800W ΜΙΚΡΟ ΛΑΜΑΚΙ
ΓΚ-01-124	ΓΚΡΙΑ ARISTON 1400W+1000W/230V ΜΕΓΑΛΟ ΛΑΜΑΚΙ	ΓΚ-01-125	ΑΝΤΙΣΤΑΣΗ Κ.Μ. ARISTON 1000W/230V
ΓΚ-01-16	ΑΝΤΙΣΤΑΣΗ Κ.Μ. ΚΙΘΑΡΑ AEG 1300W	ΓΚ-01-161	ΑΝΤΙΣΤΑΣΗ Κ.Μ. ΚΙΘΑΡΑ II ELCO 1300W

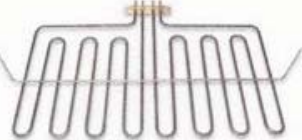
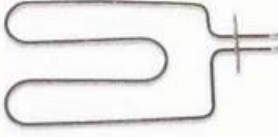

ΑΝΤΙΣΤΑΣΕΙΣ ΨΗΣΤΙΕΡΑΣ

			
ΓΚ-01-185	ΑΝΤΙΣΤΑΣΗ ΨΗΣΤΙΕΡΑΣ 2000W ΝΕΟΥ ΤΥΠΟΥ ΤΕΦΑΛ	ΓΚ-01-186	ΑΝΤΙΣΤΑΣΗ ΨΗΣΤΙΕΡΑΣ 2100W SEVERIN 13,09
			
ΓΚ-01-184	ΑΝΤΙΣΤΑΣΗ ΦΟΥΡΝΟΥ 2000W 33x21cm	ΓΚ-01-183	ΑΝΤΙΣΤΑΣΗ ΨΗΣΤΙΕΡΑΣ 1300W/230V ΜΕ ΜΠΟΡΝΕΣ 7,99
			
ΓΚ-01-18	ΑΝΤΙΣΤΑΣΗ ΨΗΣΤΙΕΡΑΣ ΤΕΦΑΛ 2KW	ΓΚ-01-180	ΓΚΡΙΑ ΨΗΣΤΙΕΡΑΣ 2X1500W/230V
			
ΓΚ-01-181	ΓΚΡΙΑ ΠΛΑΓΙΟ 2000W/230V ΚΑΙΜΑΤΕΧΝ.	ΓΚ-01-182	ΓΚΡΙΑ ΠΡΙΖΑΣ 2000W 230V



ΑΝΤΙΣΤΑΣΕΙΣ ΠΙΤΣΑΡΙΑΣ



ΓΚ-01-24	ΑΝΤΙΣΤΑΣΗ ΠΙΤΣΑΡΙΑΣ 52X66cm 2200W	ΓΚ-01-25	ΑΝΤΙΣΤΑΣΗ ΠΙΤΣΑΡΙΑΣ 52X66cm 2800W
ΓΚ-01-251	ΑΝΤΙΣΤΑΣΗ ΠΙΤΣΑΡΙΑΣ 55X65cm 3000W/380V		
ΓΚ-ΠΙ-01	ΑΝΤΙΣΤΑΣΗ ΠΙΤΣΑΡΙΑΣ 100X70cm 3600W	ΓΚ-ΠΙ-00	ΑΝΤΙΣΤΑΣΗ ΠΙΤΣΑΡΙΑΣ 100X70cm 3000W
ΓΚ-ΠΙ-02	ΑΝΤΙΣΤΑΣΗ ΠΙΤΣΑΡΙΑΣ 48X46cm 2200W/230V		
ΓΚ-ΠΙ-04	ΑΝΤΙΣΤΑΣΗ ΠΙΤΣΑΡΙΑΣ 67X90cm 2800W/230V	ΓΚ-ΠΙ-03	ΑΝΤΙΣΤΑΣΗ ΠΙΤΣΑΡΙΑΣ 67X90 2200W/230V

ΑΝΤΙΣΤΑΣΕΙΣ ΘΕΡΜΟΣΥΣΣΩΡΕΥΤΟΥ



AN-15-10	ΑΝΤΙΣΤΑΣΗ ΘΕΡΜΟΣΥΣΣΩΡΕΥΤΟΥ ROSS 1,60M ΛΑΜΑΚΙ	AN-15-16	ΑΝΤΙΣΤΑΣΗ ΘΕΡΜΟΣΥΣΣΩΡΕΥΤΟΥ JUNO 66cm 1300W
AN-15-11	ΑΝΤΙΣΤΑΣΗ ΘΕΡΜΟΣΥΣΣΩΡΕΥΤΟΥ ROSS 2,15M ΛΑΜΑΚΙ		

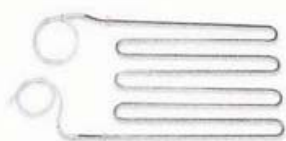

AN-15-12	ΑΝΤΙΣΤΑΣΗ ΘΕΡΜ/ΤΟΥ SIEMENS (4 ΚΟΥΡΜΠΕΣ) 2000W/230V	AN-15-121	ΑΝΤΙΣΤΑΣΗ ΘΕΡΜΟΣΥΣΣΩΡΕΥΤΟΥ SIEMENS 70cm ΑΚΡΟ
AN-15-120	ΑΝΤΙΣΤΑΣΗ ΘΕΡΜ/ΤΟΥ SIEMENS (3 ΚΟΥΡΜΠΕΣ) 2000W/230V	AN-15-122	ΑΝΤΙΣΤΑΣΗ ΘΕΡΜΟΣΥΣΣΩΡΕΥΤΟΥ SIEMENS 90cm ΑΚΡΟ
		AN-15-123	ΑΝΤΙΣΤΑΣΗ ΘΕΡΜΟΣΥΣΣΩΡΕΥΤΟΥ SIEMENS 105cm ΑΚΡΟ



AN-15-15	ΑΝΤΙΣΤΑΣΗ ΘΕΡΜΟΣΥΣΣΩΡΕΥΤΟΥ BAUKNECHT 0,36m 660w	AN-15-152	ΑΝΤΙΣΤΑΣΗ ΘΕΡΜΟΣΥΣΣΩΡΕΥΤΟΥ BAUKNECHT 0,77m 1335w
AN-15-151	ΑΝΤΙΣΤΑΣΗ ΘΕΡΜΟΣΥΣΣΩΡΕΥΤΟΥ BAUKNECHT 0,57m 1000w	AN-15-153	ΑΝΤΙΣΤΑΣΗ ΘΕΡΜΟΣΥΣΣΩΡΕΥΤΟΥ BAUKNECHT 1,05m 1665w



ΑΝΤΙΣΤΑΣΕΙΣ ΘΕΡΜΟΣΥΣΣΩΡΕΥΤΟΥ



ΣΤΕΝΗ ΚΑΙ ΦΑΡΔΙΑ ΦΟΥΡΚΕΤΑ

AN-15-01	ΑΝΤΙΣΤΑΣΗ ΘΕΡΜΟΣΥΣΣΩΡΕΥΤΟΥ 500W/110V		AN-15-06	ΑΝΤΙΣΤΑΣΗ ΘΕΡΜΟΣΥΣΣΩΡΕΥΤΟΥ 0,65M 850W Φ6.5	
AN-15-010	ΑΝΤΙΣΤΑΣΗ ΘΕΡΜΟΣΥΣΣΩΡΕΥΤΟΥ 0,52M 650W Φ6.5		AN-15-061	ΑΝΤΙΣΤΑΣΗ ΘΕΡΜΟΣΥΣΣΩΡΕΥΤΟΥ 1,05M 850W Φ6.5	
AN-15-02	ΑΝΤΙΣΤΑΣΗ ΘΕΡΜΟΣΥΣΣΩΡΕΥΤΟΥ 0,60M 1000W Φ6.5		AN-15-07	ΑΝΤΙΣΤΑΣΗ ΘΕΡΜΟΣΥΣΣΩΡΕΥΤΟΥ 0,90M 1000W Φ6.5	
AN-15-03	ΑΝΤΙΣΤΑΣΗ ΘΕΡΜΟΣΥΣΣΩΡΕΥΤΟΥ 0,85M 1335W Φ6.5		AN-15-071	ΑΝΤΙΣΤΑΣΗ ΘΕΡΜΟΣΥΣΣΩΡΕΥΤΟΥ 0,96M 1200W Φ6.5	
AN-15-04	ΑΝΤΙΣΤΑΣΗ ΘΕΡΜΟΣΥΣΣΩΡΕΥΤΟΥ 0,80M 800W Φ6.5		AN-15-08	ΑΝΤΙΣΤΑΣΗ ΘΕΡΜΟΣΥΣΣΩΡΕΥΤΟΥ 1,05M 1335W Φ6.5	
AN-15-05	ΑΝΤΙΣΤΑΣΗ ΘΕΡΜΟΣΥΣΣΩΡΕΥΤΟΥ 0,80M 1000W Φ6.5		AN-15-09	ΑΝΤΙΣΤΑΣΗ ΘΕΡΜΟΣΥΣΣΩΡΕΥΤΟΥ 0,55M 650W Φ6.5	

ΑΝΤΙΣΤΑΣΕΙΣ ΣΑΟΥΝΑΣ



AN-17-07	ΑΝΤΙΣΤΑΣΗ ΣΑΟΥΝΑΣ 1750W 36,5X29,5cm ΜΕ ΛΑΜΑΚΙ	
AN-17-070	ΑΝΤΙΣΤΑΣΗ ΣΑΟΥΝΑΣ 2000W 36,5X29,5cm ΜΕ ΛΑΜΑΚΙ	
AN-17-071	ΑΝΤΙΣΤΑΣΗ ΣΑΟΥΝΑΣ 3000W 36,5X29,5cm ΜΕ ΛΑΜΑΚΙ	



AN-17-05	ΑΝΤΙΣΤΑΣΗ ΣΑΟΥΝΑΣ ΠΑΚΟΡ 1/4 1500W 31X16cm	
----------	--	--

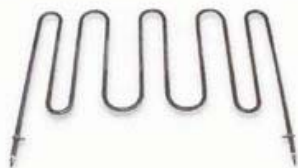

AN-17-06	ΑΝΤΙΣΤΑΣΗ ΣΑΟΥΝΑΣ 2000W 36X28cm	
----------	---------------------------------	--



AN-23-311	ΑΝΤΙΣΤΑΣΗ ΜΙΠΕΝ-ΜΑΡΙ 1000W 0.50M ΠΑΚΟΡ 1/4"	
AN-23-32	ΑΝΤΙΣΤΑΣΗ ΜΙΠΕΝ-ΜΑΡΙ 1500W 1 Μ ΠΑΚΟΡ 1/4"	
AN-23-321	ΑΝΤΙΣΤΑΣΗ ΜΙΠΕΝ-ΜΑΡΙ 2000W 1.50M ΠΑΚΟΡ 1/4"	
AN-23-33	ΑΝΤΙΣΤΑΣΗ ΜΙΠΕΝ-ΜΑΡΙ 2000W 2 Μ ΠΑΚΟΡ 1/4"	
AN-23-330	ΑΝΤΙΣΤΑΣΗ ΜΙΠΕΝ-ΜΑΡΙ 2000W 2.50M ΠΑΚΟΡ 1/4"	
AN-23-331	ΑΝΤΙΣΤΑΣΗ ΜΙΠΕΝ-ΜΑΡΙ 2500W 3 Μ ΠΑΚΟΡ 1/4"	



AN-23-44	ΑΝΤΙΣΤΑΣΗ ΜΙΠΕΝ-ΜΑΡΙ INOX 2000W/230V ΓΩΝΙΑΚΗ ΠΑΚΟΡ 1/4"	
----------	---	--

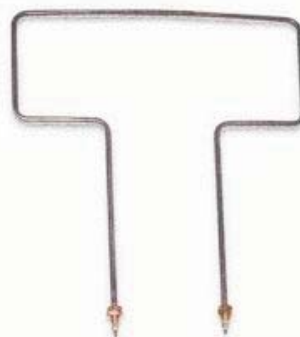

AN-23-441	ΑΝΤΙΣΤΑΣΗ ΜΙΠΕΝ-ΜΑΡΙ INOX 2000W/230V ΠΑΚΟΡ 1/4"	
-----------	---	--



ΑΝΟΔΙΑ ΜΑΓΝΗΣΙΟΥ



AN-21-01	ΑΝΟΔΙΟ ΜΑΓΝΗΣΙΟΥ Φ22X50mm (ΕΙΣΑΓΩΓΗΣ)		AN-21-05	ΑΝΟΔΙΟ ΜΑΓΝΗΣΙΟΥ Φ22X300 mm (ΕΙΣΑΓΩΓΗΣ)	
AN-21-011	ΑΝΟΔΙΟ ΜΑΓΝΗΣΙΟΥ Φ22X70 mm (ΕΙΣΑΓΩΓΗΣ)		AN-21-051	ΑΝΟΔΙΟ ΜΑΓΝΗΣΙΟΥ Φ22X400 mm (ΕΙΣΑΓΩΓΗΣ)	
AN-21-02	ΑΝΟΔΙΟ ΜΑΓΝΗΣΙΟΥ Φ22X100 mm (ΕΙΣΑΓΩΓΗΣ)		AN-21-06	ΑΝΟΔΙΟ ΜΑΓΝΗΣΙΟΥ Φ26X350 mm (ΕΙΣΑΓΩΓΗΣ)	
AN-21-03	ΑΝΟΔΙΟ ΜΑΓΝΗΣΙΟΥ Φ22X150 mm (ΕΙΣΑΓΩΓΗΣ)		AN-21-07	ΑΝΟΔΙΟ ΜΑΓΝΗΣΙΟΥ Φ26X450 mm (ΕΙΣΑΓΩΓΗΣ)	
AN-21-04	ΑΝΟΔΙΟ ΜΑΓΝΗΣΙΟΥ Φ22X200 mm (ΕΙΣΑΓΩΓΗΣ)		AN-21-08	ΑΝΟΔΙΟ ΜΑΓΝΗΣΙΟΥ Φ32X500 mm (ΕΙΣΑΓΩΓΗΣ)	

ΒΑΛΒΙΔΕΣ ΘΕΡΜΟΣΙΦΩΝΟΥ

11 BAR



11 BAR



BA-00-01 ΒΑΛΒΙΔΑ ΘΕΡΜΟΣΙΦΩΝΩΝ ΜΟΝΗ

BA-00-02 ΒΑΛΒΙΔΑ ΘΕΡΜΟΣΙΦΩΝΩΝ ΔΙΠΛΗ

3 BAR



3 BAR



BA-00-03 ΒΑΛΒΙΔΑ ΗΛΙΑΚΟΥ ΑΡΣΕΝΙΚΗ

BA-00-04 ΒΑΛΒΙΔΑ ΗΛΙΑΚΟΥ ΘΗΛΥΚΗ



ΗΛΕΚΤΡΟΒΑΛΒΙΔΕΣ ΝΕΡΟΥ – ΑΤΜΟΥ - ΠΕΤΡΕΛΑΙΟΥ

			
BAA-5511	ΒΑΛΒΙΔΑ ELF 1/8" 4W 230V	BAA-5522	ΒΑΛΒΙΔΑ ELN 1/8" 4W 230V
			
BAA-5523	ΒΑΛΒΙΔΑ ELT 1/8" 4W 230V	BAA-5524	ΒΑΛΒΙΔΑ ELT 1/8" 4W 230V
			
BAA-5525	ΒΑΛΒΙΔΑ ELV 1/8" 4W 230V	BAA-5611	ΠΡΕΣΣΟΣΤΑΤΗΣ 1/8" ΑΕΡΟΣ
			
BAA-6112	ΒΑΛΒΙΔΑ 1/4" 230V	BAA-5612	ΠΡΕΣΣΟΣΤΑΤΗΣ 1/4" ΑΕΡΟΣ
			
BAA-6270	ΒΑΛΒΙΔΑ ΕΔΡΑΣ ΚΑΦΕΤΙΕΡΑΣ	BAA-6612	ΒΑΛΒΙΔΑ ΓΕΝΙΚΗΣ 1/4" 6W 230V
			
BAA-6660	ΒΑΛΒΙΔΑ ΑΤΜΟΥ ΡΥΘΜΙΖΟΜΕΝΗ 6W	BAA-6812	1/4" SAE 2V DN NEOPRENE 6W



ΗΛΕΚΤΡΟΒΑΛΒΙΔΕΣ ΝΕΡΟΥ – ΑΤΜΟΥ - ΠΕΤΡΕΛΑΙΟΥ

			
BAA-6813	ELET.3/8" SAE 2V DN 2,8 NEOPRENE 12W 230V	BAA-8414	ΒΑΛΒΙΔΑ ΝΕΡΟΥ 1/2" 230V ΕΛΕΥΘΕΡΑΣ ΡΟΗΣ
			
BAA-8514	ΒΑΛΒΙΔΑ ΝΕΡΟΥ ESM 1/2" 4W	BAA-8714	ΒΑΛΒΙΔΑ ΝΕΡΟΥ/ΑΕΡΟΣ 1/2" ΑΝΟΙΚΤΗ ΧΩΡΙΣ ΡΕΥΜΑ
BAA-85141	ΒΑΛΒΙΔΑ ΝΕΡΟΥ ESM 1/2" 4W 24V	BAA-8715	ΒΑΛΒΙΔΑ ΝΕΡΟΥ/ΑΕΡΟΣ 3/4" ΑΝΟΙΚΤΗ ΧΩΡΙΣ ΡΕΥΜΑ
BAA-8615	ΒΑΛΒΙΔΑ ΝΕΡΟΥ ESM 3/4" 4W	BAA-8716	ΒΑΛΒΙΔΑ ΝΕΡΟΥ/ΑΕΡΟΣ 1" ΑΝΟΙΚΤΗ ΧΩΡΙΣ ΡΕΥΜΑ
BAA-8616	ΒΑΛΒΙΔΑ ΝΕΡΟΥ ESM 1" 6W	BAA-8617	ΒΑΛΒΙΔΑ ΝΕΡΟΥ ESM 1 1/4" 6W
BAA-8618	ΒΑΛΒΙΔΑ ΝΕΡΟΥ ESM 1 1/2" 6W	BAA-9913	ΒΑΛΒΙΔΑ ΑΤΜΟΥ 3/8" 180°C 24V ΤΕΦΛΟΝ
BAA-8619	ΒΑΛΒΙΔΑ ΝΕΡΟΥ ESM 2" 6W	BAA-9914	ΒΑΛΒΙΔΑ ΑΤΜΟΥ 1/2" 180C ΤΕΦΛΟΝ
BAA-8620	ΒΑΛΒΙΔΑ ΝΕΡΟΥ ESM 2 1/2" 6W	BAA-8621	ΒΑΛΒΙΔΑ ΝΕΡΟΥ ESM 3" 6W
			
BAA-9313	ΒΑΛΒΙΔΑ EST 3/8" 12W 230V	BAA-9922	ΒΑΛΒΙΔΑ 9922 1/4" INOX ΡΥΘΜΙΖΟΜΕΝΗ
BAA-93131	ΒΑΛΒΙΔΑ AST 3/8" 12W 24V		
BAA-9314	ΒΑΛΒΙΔΑ ΜΑΓΝΗΤΙΚΗ ΠΕΤΡΕΛΑΙΟΥ 1/2" 12W 230V		
			
BAA-Π200	ΠΟΜΠΑ ET 200	BAA-Π500	ΠΟΜΠΑ ET 500



ΑΝΤΑΛΛΑΚΤΙΚΑ ΗΛΕΚΤΡΟΒΑΛΒΙΔΩΝ



ΒΑΑ-Π6724	ΠΗΝΙΟ ΒΑΛΒΙΔΑΣ 66/67 230V	ΒΑΑ-Π9314	ΠΗΝΙΟ ΒΑΛΒΙΔΑΣ 93/99 230V
ΒΑΑ-Π67241	ΠΗΝΙΟ ΒΑΛΒΙΔΑΣ 66/67 24V	ΒΑΑ-Π93141	ΠΗΝΙΟ ΒΑΛΒΙΔΑΣ 93/99 24V
ΒΑΑ-Π67242	ΠΗΝΙΟ ΒΑΛΒΙΔΑΣ 66/67 12V	ΒΑΑ-Π93142	ΠΗΝΙΟ ΒΑΛΒΙΔΑΣ 93/99 12V
ΒΑΑ-Π8514	ΠΗΝΙΟ ΒΑΛΒΙΔΑΣ 85/55 230V	ΒΑΑ-01	ΕΛΑΤΗΡΙΟ ΒΑΛΒΙΔΑΣ 6724
ΒΑΑ-Π85141	ΠΗΝΙΟ ΒΑΛΒΙΔΑΣ 85/55 24V	ΒΑΑ-02	ΕΛΑΤΗΡΙΟ ΒΑΛΒΙΔΑΣ 9922
ΒΑΑ-Π85142	ΠΗΝΙΟ ΒΑΛΒΙΔΑΣ 85/55 12V	ΒΑΑ-M03	ΜΕΜΒΡΑΝΗ ΒΑΛΒΙΔΩΝ 1"
ΒΑΑ-M01	ΜΕΜΒΡΑΝΗ ΒΑΛΒΙΔΩΝ 3/8-1/2"	ΒΑΑ-M04	ΜΕΜΒΡΑΝΗ ΒΑΛΒΙΔΩΝ 1 1/2"
ΒΑΑ-M02	ΜΕΜΒΡΑΝΗ ΒΑΛΒΙΔΩΝ 3/4"	ΒΑΑ-M05	ΜΕΜΒΡΑΝΗ ΒΑΛΒΙΔΩΝ 2"

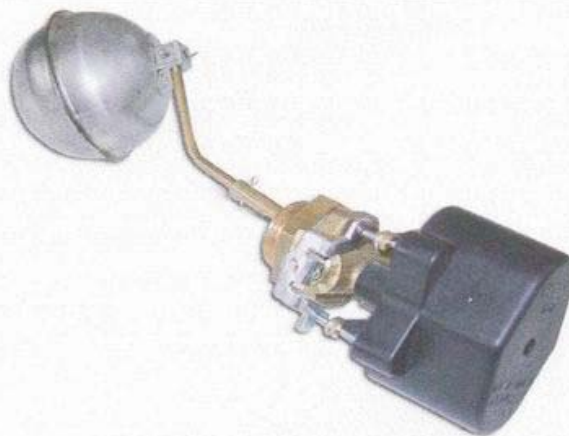

ΒΑΑ-ΦΑΟ

ΦΛΟΤΕΡΟΔΙΑΚΟΠΤΗΣ CEME με μικροδιακόπτες ελάχιστο-μέγιστο

ΑΝΤΙΣΤΑΣΗ ΤΥΠΟΥ ΧΤΕΝΑΣ ΓΙΑ ΒΕΝΤΙΛΑΤΕΡ



ΒΑΑ-PM/5	ΠΡΕΣΣΟΣΤΑΤΗΣ ΜΟΝΟΦΑΣΙΚΟΣ PM - 5BAR	AN-20-02	ΑΝΤΙΣΤΑΣΗ ΤΥΠΟΥ ΧΤΕΝΑΣ ΑΕΡΟΘΕΡΜΟΥ 18cm
ΒΑΑ-PT/5	ΠΡΕΣΣΟΣΤΑΤΗΣ ΤΡΙΦΑΣΙΚΟΣ PT - 5BAR		
ΒΑΑ-PT/12	ΠΡΕΣΣΟΣΤΑΤΗΣ ΤΡΙΦΑΣΙΚΟΣ PT - 12BAR		



BENTIAATEP

ΧΩΡΙΣ ΒΑΣΗ

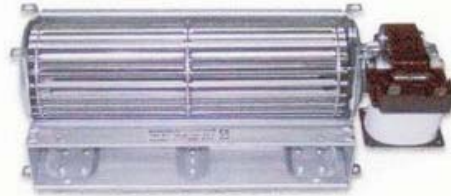

BEN-00-00	BENTIAATEP 9cm X.B.	
BEN-00-01	BENTIAATEP 12cm X.B.	
BEN-00-02	BENTIAATEP 18cm X.B.	
BEN-00-03	BENTIAATEP 24cm X.B.	
BEN-00-04	BENTIAATEP 27cm X.B.	
BEN-00-05	BENTIAATEP 30cm X.B.	

ΜΕ ΒΑΣΗ



BEN-01-01	BENTIAATEP 12cm ΜΕ ΒΑΣΗ	
BEN-01-02	BENTIAATEP 18cm ΜΕ ΒΑΣΗ	
BEN-01-03	BENTIAATEP 24cm ΜΕ ΒΑΣΗ	
BEN-00-021	BENTIAATEP 18cm ΧΩΡΙΣ ΒΑΣΗ ΑΡΙΣΤΕΡΑ	
BEN-01-021	BENTIAATEP 18cm ΜΕ ΒΑΣΗ ΑΡΙΣΤΕΡΑ	

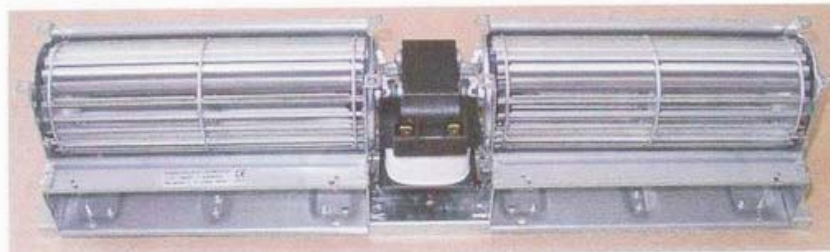

BEN-01-04	BENTIAATEP 43,5cm ΔΙΠΛΟ ΜΕ ΒΑΣΗ	
BEN-01-05	BENTIAATEP 57cm ΔΙΠΛΟ ΜΕ ΒΑΣΗ	
BEN-01-06	BENTIAATEP 62cm ΔΙΠΛΟ ΜΕ ΒΑΣΗ	
BEN-01-07	BENTIAATEP 80cm ΔΙΠΛΟ ΜΕ ΒΑΣΗ	



036 S		1 / 20	
ΔΙ-00-00	ΕΝΔΕΙΚΤΙΚΟ COMELUX 036 S. ΚΟΚΚΙΝΟ	ΔΙ-00-01	ΕΝΔΕΙΚΤΙΚΟ COMELUX 1/20/R ΚΟΚΚΙΝΟ
ΔΙ-00-001	ΕΝΔΕΙΚΤΙΚΟ COMELUX 036 S. ΠΡΑΣΙΝΟ	ΔΙ-00-02	ΕΝΔΕΙΚΤΙΚΟ COMELUX 1/20/VF ΠΡΑΣΙΝΟ
ΔΙ-00-002	ΕΝΔΕΙΚΤΙΚΟ COMELUX 036 S. ΚΙΤΡΙΝΟ		
MD		0401/L	
ΔΙ-00-23	ΔΙΑΚΟΠΤΗΣ COMELUX MD 60	ΔΙ-00-03	ΔΙΑΚΟΠΤΗΣ COMELUX 0401/2/CPN ΚΙΤΡΙΝΟ
ΔΙ-00-24	ΔΙΑΚΟΠΤΗΣ COMELUX MD 60/D	ΔΙ-00-04	ΔΙΑΚΟΠΤΗΣ COMELUX 0401/2/CPN ΠΡΑΣΙΝΟ
ΔΙ-00-25	ΔΙΑΚΟΠΤΗΣ COMELUX MD 60/L	ΔΙ-00-05	ΔΙΑΚΟΠΤΗΣ COMELUX 0401/2/CPN ΚΟΚΚΙΝΟ
036 L		036 D	
ΔΙ-00-06	ΔΙΑΚΟΠΤΗΣ COMELUX 036/L ΚΟΚΚΙΝΟ	ΔΙ-00-12	ΔΙΑΚΟΠΤΗΣ COMELUX 036D ΚΟΚΚΙΝΟ
ΔΙ-00-061	ΔΙΑΚΟΠΤΗΣ COMELUX 036.L ΚΙΤΡΙΝΟ	ΔΙ-00-13	ΔΙΑΚΟΠΤΗΣ COMELUX 036D ΑΣΠΡΟ
0401 S		036 L2	
ΔΙ-00-15	ΕΝΔΕΙΚΤΙΚΟ COMELUX 0401/S ΚΙΤΡΙΝΟ	ΔΙ-00-07	ΔΙΑΚΟΠΤΗΣ COMELUX 036.L.2 ΚΟΚΚΙΝΟ
ΔΙ-00-16	ΕΝΔΕΙΚΤΙΚΟ COMELUX 0401/S ΠΡΑΣΙΝΟ	ΔΙ-00-071	ΔΙΑΚΟΠΤΗΣ COMELUX 036.L.2 ΚΙΤΡΙΝΟ
ΔΙ-00-17	ΕΝΔΕΙΚΤΙΚΟ COMELUX 0401/S ΚΟΚΚΙΝΟ		



0401/2/L		50/1/L			
					
ΔΙ-00-051	ΔΙΑΚΟΠΤΗΣ COMELUX 0401/2 0-1	ΔΙ-00-08	ΔΙΑΚΟΠΤΗΣ COMELUX 50/1/L		
50/3/L		ΚΑΠΠΑΚΙ			
					
ΔΙ-00-10	ΔΙΑΚΟΠΤΗΣ COMELUX 50/3/L	ΔΙ-00-19	ΔΙΑΚΟΠΤΗΣ COMELUX 0401/2		
ΔΙ-00-101	ΔΙΑΚΟΠΤΗΣ COMELUX 50.3.L 0-1				
0401/L I-O-II		036 C			
					
ΔΙ-00-18	ΔΙΑΚΟΠΤΗΣ COMELUX 0401/1/C I-0-II	ΔΙ-00-28	ΔΙΑΚΟΠΤΗΣ COMELUX 036/C I-0-II	0,94	
036 C/MB		10 ^A			
					
ΔΙ-00-29	ΔΙΑΚΟΠΤΗΣ 036C/MB ΕΝΔΕΙΚΤΙΚΟ +ΜΑΥΡΟ ΔΙΑΚΟΠΤΗ	ΔΙ-01-01	ΔΙΑΚΟΠΤΗΣ ΜΕΤΑΛΛΙΚΟΣ ON-OFF 7012		
		ΔΙ-01-02	ΔΙΑΚΟΠΤΗΣ ΜΕΤΑΛΛΙΚΟΣ ON-OFF-ON 7013		
					
ΔΙ-00-1954	ΔΙΑΚΟΠΤΗΣ ΜΠΟΥΤΟΝ Φ22 ΚΙΤΡΙΝΟ 16A / 250V				
ΔΙ-00-1953	ΜΠΟΥΤΟΝ RESET ΕΠΑΝΑΦΟΡΑΣ Φ22 ΚΟΚΚΙΝΟ 16A / 250V			ΔΙ-00-197	ΔΙΑΚΟΠΤΗΣ ΜΠΟΥΤΟΝ Φ12 ΣΤΡΟΓΓ. ΚΟΚΚΙΝΟ MINI
ΔΙ-00-1952	ΕΝΔΕΙΚΤΙΚΟ Φ22 ΚΟΚΚΙΝΟ 16A / 250V				
ΔΙ-00-1951	ΔΙΑΚΟΠΤΗΣ ΜΠΟΥΤΟΝ Φ22 ΠΡΑΣΙΝΟ 16A / 250V ΜΕ ΛΥΧΝΙΑ				
ΔΙ-00-1950	ΔΙΑΚΟΠΤΗΣ ΜΠΟΥΤΟΝ Φ22 ΚΟΚΚΙΝΟ 16A / 250V ΧΩΡΙΣ ΛΥΧΝΙΑ				
ΔΙ-00-195	ΔΙΑΚΟΠΤΗΣ ΜΠΟΥΤΟΝ Φ22 ΚΟΚΚΙΝΟ 16A / 250V ΜΕ ΛΥΧΝΙΑ	ΔΙ-00-196	ΜΠΟΥΤΟΝ RESET Φ15 ΚΟΚΚΙΝΟ ΜΕ ΛΥΧΝΙΑ		



ΦΙΣ -- ΠΡΙΖΕΣ Η/Υ

			
ΔΙ-00-21	ΦΙΣ ΑΡΣΕΝΙΚΟ 10Α PR.31	ΔΙ-00-211	ΦΙΣ ΘΗΛΥΚΟ 10Α PR.31
			
ΔΙ-00-22	ΠΡΙΖΑ ΘΗΛΥΚΗ 10Α PR.32	ΔΙ-00-221	ΠΡΙΖΑ ΑΡΣΕΝΙΚΗ Νο301
			
ΔΙ-01-04	ΔΙΑΚΟΠΤΗΣ BERGER ΤΡΑΒΗΚΤΟΣ 16Α	ΚΑ-02-00	ΑΠΟΓΥΜΝΩΤΗΣ ΚΑΛΩΔΙΩΝ

ΕΝΔΕΙΚΤΙΚΑ ΛΑΜΠΑΚΙΑ

			
EN-01-00	ΕΝΔΕΙΚΤΙΚΟ ΒΙΔΩΤΟ VILEC	EN-01-13	ΕΝΔΕΙΚΤΙΚΟ Φ12 ΜΕ ΔΑΚΤΥΛΙΔΙ
EN-01-06	ΕΝΔΕΙΚΤΙΚΟ Φ10 ΑΠΛΟ ΚΑΛΩΔΙΟ	EN-01-BM	ΕΝΔΕΙΚΤΙΚΟ ΒΙΔΩΤΟ Φ10 ΑΠΛΟ ΚΑΛΩΔΙΟ
EN-01-08	ΕΝΔΕΙΚΤΙΚΟ Φ10 ΣΛΑΙΚΟΝΗΣ	EN-01-BΣ	ΕΝΔΕΙΚΤΙΚΟ ΒΙΔΩΤΟ Φ10 ΣΛΑΙΚΟΝΗΣ
EN-01-09	ΔΙΑΚΟΣΜΗΤΙΚΑ ΧΡΩΜΙΟΥ	EN-01-ΚΑ	ΕΝΔΕΙΚΤΙΚΟ Φ12 ΜΕ ΚΑΙΨ



TAXYΘEPMOΣIΦΩNO ATMOR



ΘE-06-09	TAXYΘEPMOΣIΦΩNO ATMOR 4.6KW EΛEYΘEPAC PΩHΣ NIΠTHPA	
----------	--	--

ΘE-06-10	TAXYΘEPMOΣIΦΩNO ATMOR 6KW EΛEYΘEPAC PΩHΣ NIΠTHPA	
----------	--	--

ΘE-06-11	TAXYΘEPMOΣIΦΩNO ATMOR 6KW EΛEYΘEPAC PΩHΣ ΛOYTPPOY	
----------	---	--

ΘE-06-13	TAXYΘEPMOΣIΦΩNO ATMOR 6KW ΠIEXEΩΣ	
----------	-----------------------------------	--

ΘE-06-131	TAXYΘEPMOΣIΦΩNO ATMOR 6KW OPTIMA	
-----------	----------------------------------	--



ΘΕΡΜΟΣΤΑΤΕΣ ΑΠΟΣΤΑΣΕΩΣ



ΣΠΙΡΑΛ

ΘΕ-00-00	ΘΕΡΜΟΣΤΑΤΗΣ CAEM - 35+35°C III ΕΠΑΦΩΝ 16A	ΘΕ-00-02	ΘΕΡΜΟΣΤΑΤΗΣ CAEM 4-40°C III ΣΠΙΡΑΛ ΚΟΤΟΠΟΥΛΙΕΡΑΣ
----------	---	----------	--



16A

ΘΕ-00-01	ΘΕΡΜ/ΤΗΣ CAEM 4-40 III ΕΠΑΦΩΝ	
ΘΕ-00-03	ΘΕΡΜ/ΤΗΣ CAEM 10-90 II ΕΠΑΦΩΝ	
ΘΕ-00-04	ΘΕΡΜ/ΤΗΣ CAEM 10-90 III ΕΠΑΦΩΝ	
ΘΕ-00-05	ΘΕΡΜ/ΤΗΣ CAEM 30-90 Φ10 INDESIT	
ΘΕ-00-061	ΘΕΡΜ/ΤΗΣ CAEM 30-90 Φ31 FILCO	
ΘΕ-00-07	ΘΕΡΜ/ΤΗΣ CAEM 41-90 ELIDA	
ΘΕ-00-072	ΘΕΡΜ/ΤΗΣ CAEM 30-110 III ΕΠΑΦΩΝ	
ΘΕ-00-08	ΘΕΡΜ/ΤΗΣ CAEM 30-150 III ΕΠΑΦΩΝ	
ΘΕ-00-09	ΘΕΡΜ/ΤΗΣ CAEM 50-200 II INOX	
ΘΕ-00-10	ΘΕΡΜ/ΤΗΣ CAEM 50-300 II ΕΠΑΦΩΝ	
ΘΕ-00-101	ΘΕΡΜ/ΤΗΣ CAEM 50-300 III ΕΠΑΦΩΝ	
ΘΕ-00-11	ΘΕΡΜ/ΤΗΣ CAEM 60-400 III INOX	
ΘΕ-00-134	ΘΕΡΜ/ΤΗΣ CAEM 10-90 II ΕΠΑΦΩΝ 1,5m ΠΟΥΡΟ	
ΘΕ-00-135	ΘΕΡΜ/ΤΗΣ CAEM 10-90 III ΕΠΑΦΩΝ 1,5m ΠΟΥΡΟ	



ΘΕΡΜΟΣΤΑΤΕΣ ΑΠΟΣΤΑΣΕΩΣ

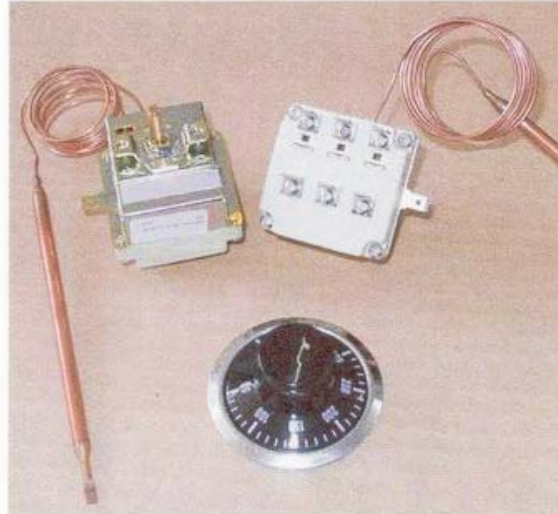

ΘΕ-00-18	ΘΕΡΜΟΣΤΑΤΗΣ ΙΙΙ ΦΑΣΙΚΟΣ 30 - 90 οC CAEM 16A - 400V	
ΘΕ-00-182	ΘΕΡΜΟΣΤΑΤΗΣ ΙΙΙ ΦΑΣΙΚΟΣ 50 - 200 οC CAEM 16A - 400V	
ΘΕ-00-183	ΘΕΡΜΟΣΤΑΤΗΣ ΙΙΙ ΦΑΣΙΚΟΣ 50 - 300 οC CAEM 16A - 400V	
ΘΕ-00-184	ΘΕΡΜΟΣΤΑΤΗΣ ΙΙΙ ΦΑΣΙΚΟΣ 50 - 400 οC CAEM 16A - 400V	
ΘΕ-00-188	ΚΟΥΜΠΙ CAEM Φ 50	
ΘΕ-00-189	ΡΟΖΕΤΑ CAEM Φ 50	





ΘΕΡΜΟΣΤΑΤΕΣ ΑΣΦΑΛΕΙΑΣ



ΘΕ-00-12	ΘΕΡΜΟΣΤΑΤΗΣ CAEM ΑΣΦΑΛΕΙΑΣ 105°C ΙΙ	
ΘΕ-00-120	ΘΕΡΜΟΣΤΑΤΗΣ CAEM ΑΣΦΑΛΕΙΑΣ 105°C ΙΙΙ	
ΘΕ-00-121	ΘΕΡΜΟΣΤΑΤΗΣ CAEM ΑΣΦΑΛΕΙΑΣ 240°C	
ΘΕ-00-122	ΘΕΡΜΟΣΤΑΤΗΣ CAEM ΑΣΦΑΛΕΙΑΣ 370°C	
ΘΕ-00-13	ΘΕΡΜΟΣΤΑΤΗΣ CAMPINI ΑΣΦΑΛΕΙΑΣ	

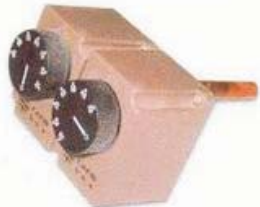

ΘΕΡΜΟΣΤΑΤΕΣ ΕΜΒΑΠΤΙΖΟΜΕΝΟΙ

			
ΘΕ-00-15	ΘΕΡΜΟΣΤΑΤΗΣ ΕΠΑΦΗΣ ΥΔΡΟΣΤΑΤΗΣ ΣΑΕΜ	ΘΕ-00-16	ΘΕΡΜΟΣΤΑΤΗΣ ΕΜΒΑΠΤΙΖΟΜΕΝΟΣ ΜΟΝΟΣ
			
ΘΕ-00-17	ΘΕΡΜΟΣΤΑΤΗΣ ΕΜΒΑΠΤΙΖΟΜΕΝΟΣ ΔΙΠΛΟΣ	ΘΕ-00-171	ΘΕΡΜΟΣΤΑΤΗ ΕΜΒΑΠΤΙΖΟΜΕΝΟΣ ΔΙΠΛΟΣ ΜΕ ΘΕΡΜ. ΑΣΦΑΛΕΙΑΣ

ΘΕΡΜΟΜΕΤΡΑ - ΘΕΡΜΟΥΨΟΜΕΤΡΑ

			
ΘΕ-01-00	ΘΕΡΜΟΜΕΤΡΟ ARTHERMO ΠΑΡΑΛΛΗΛΟΓΡΑΜΜΟ -40°+40°C	ΘΕ-01-01	ΘΕΡΜΟΜΕΤΡΟ ARTHERMO ΠΑΡΑΛΛΗΛΟΓΡΑΜΜΟ 0 - 120°C
			
ΘΕ-01-03	ΘΕΡΜΟΜΕΤΡΟ ARTHERMO Φ52 0-120°C ΑΣΠΡΟ	ΘΕ-01-09	ΘΕΡΜΟΜΕΤΡΟ ARTHERMO ΠΑΡΑΛΛΗΛΟΓΡΑΜΜΟ 50-350°C
			
ΘΕ-01-05	ΘΕΡΜΟΜΕΤΡΟ ARTHERMO Φ52 50-350°C	ΘΕ-01-02	ΘΕΡΜΟΥΨΟΜΕΤΡΟ ARTHERMO Φ52 0-120°C
			
ΘΕ-01-010	ΘΕΡΜΟΜΕΤΡΟ ARTHERMO ΠΑΡΑΛΛΗΛΟΓΡΑΜΜΟ ΛΕΠΤΟ 0 -120	ΘΕ-01-010	ΘΕΡΜΟΜΕΤΡΟ ARTHERMO ΠΑΡΑΛΛΗΛΟΓΡΑΜΜΟ ΛΕΠΤΟ 0 -120



ΘΕΡΜΟΣΤΑΤΕΣ ΧΩΡΟΥ ΟΙΚΟΥ CAMPINI



ΘΕ-02-00 ΘΕΡΜΟΣΤΑΤΗΣ ΧΩΡΟΥ
CAMPINI TY 90/B2 II



ΘΕ-02-01 ΘΕΡΜΟΣΤΑΤΗΣ ΧΩΡΟΥ
CAMPINI TY 90/C4 III

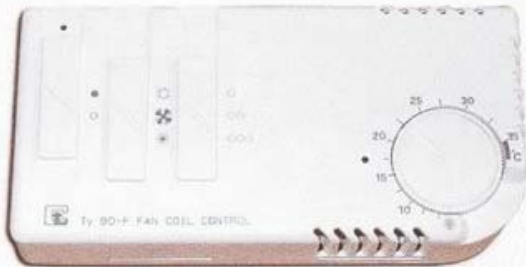

ΘΕ-02-018 ΘΕΡΜΟΣΤΑΤΗΣ ΧΩΡΟΥ CAMPINI
TY 90/F FAN COIL
III ΤΑΧΥΤΗΤΕΣ



ΘΕ-02-010 ΘΕΡΜΟΣΤΑΤΗΣ ΧΩΡΟΥ
CAMPINI TY 92/A2

CHARMEG



ΘΕ-02-023 ΘΕΡΜΟΣΤΑΤΗΣ ΧΩΡΟΥ
ΗΛΕΚΤΡΟΝΙΚΟΣ
ΧΕΙΜΩΝΑ-ΘΕΡΟΥΣ C2000SW

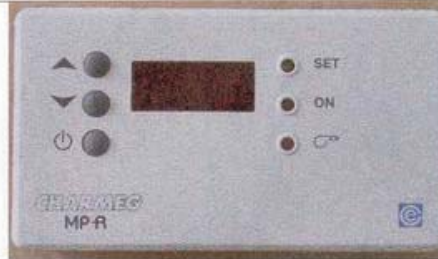

ΘΕ-02-026 ΘΕΡΜΟΣΤΑΤΗΣ ΧΩΡΟΥ
ΨΗΦΙΑΚΟΣ ΜΕ ΘΕΡΜΟΜΕΤΡΟ
MP - R



ΘΕ-02-024 ΘΕΡΜΟΣΤΑΤΗΣ ΧΩΡΟΥ
ΗΛΕΚΤΡΟΝΙΚΟΣ ΜΕ 1 ΔΙΑΚΟΠΤΗ



ΘΕ-02-025 ΘΕΡΜΟΣΤΑΤΗΣ ΧΩΡΟΥ
ΗΛΕΚΤΡΟΝΙΚΟΣ ΜΕ 1 ΔΙΑΚΟΠΤΗ



ΘΕΡΜΟΣΤΑΤΕΣ ΧΩΡΟΥ ΟΙΚΟΥ PERRY



ΘΕ-02-0201 ΗΛΕΚΤΡΟΝΙΚΟΣ ΘΕΡΜΟΣΤΑΤΗΣ ΗΜΕΡΗΣΙΟΣ ΜΕ ΠΟΥΡΟ ΕΞΩΤΕΡΙΚΟΥ ΧΩΡΟΥ ΤΕ121SR

ΘΕ-02-0202 ΗΛΕΚΤΡΟΝΙΚΟΣ ΘΕΡΜΟΣΤΑΤΗΣ ΕΒΔΟΜΑΔΙΑΙΟΣ ΜΕ ΘΕΡΜΟΜΕΤΡΟ ΜΠΑΤΑΡΙΕΣ 1,5V CR011B



ΘΕ-02-0200 ΗΛΕΚΤΡΟΝΙΚΟΣ ΘΕΡΜΟΣΤΑΤΗΣ ΗΜΕΡΗΣΙΟΣ ΜΕ ΘΕΡΜΟΜΕΤΡΟ. ΠΑΡΟΧΗ 230V ΤΕ410B

ΘΕ-02-020 ΗΛΕΚΤΡΟΝΙΚΟΣ ΘΕΡΜΟΣΤΑΤΗΣ ΗΜΕΡΗΣΙΟΣ ΜΕ ΘΕΡΜΟΜΕΤΡΟ ΜΠΑΤΑΡΙΕΣ 1,5V ΤΕ400B



ΘΕ-02-021 ΑΝΑΛΟΓΙΚΟΣ ΧΡΟΝΟΘΕΡΜΟΣΤΑΤΗΣ PERRY ΕΒΔΟΜΑΔΙΑΙΟΣ

ΘΕ-02-022 ΕΠΙΤΟΙΧΙΟΣ ΘΕΡΜΟΣΤΑΤΗΣ ΕΒΔΟΜΑΔΙΑΙΟΣ ΜΕ ΘΕΡΜΟΜΕΤΡΟ - ΩΡΑ



42mmx25mm



42mmx25mm

ΘΕ-02-15 ΘΕΡΜΟΜΕΤΡΟ ΗΛΕΚΤΡΟΝΙΚΟ -50+70C 3m ΠΟΥΡΟ

ΘΕ-02-16 ΘΕΡΜΟΜΕΤΡΟ ΗΛΕΚΤΡΟΝΙΚΟ 0+150C 3m ΠΟΥΡΟ



ΘΕΡΜΟΣΤΑΤΕΣ ΘΕΡΜΟΣΙΦΩΝΟΥ

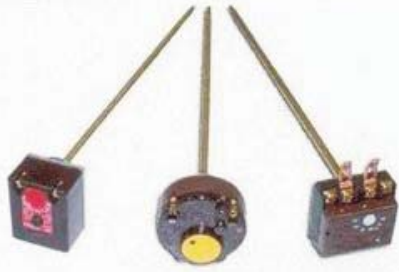

ΘΕ-04-00	ΘΕΡΜΟΣΤΑΤΗΣ THERMOWATT 2 ΕΠΑΦΩΝ
ΘΕ-04-001	ΘΕΡΜΟΣΤΑΤΗΣ THERMOWATT 4 ΕΠΑΦΩΝ
ΘΕ-04-01	ΘΕΡΜΟΣΤΑΤΗΣ THERMOWATT ΚΑΙΨ



ΘΕ-04-02	ΘΕΡΜΟΣΤΑΤΗΣ ΕΛΛΗΝΙΚΟΣ ΚΑΘΕΤΟΣ
ΘΕ-04-03	ΘΕΡΜΟΣΤΑΤΗΣ ΕΛΛΗΝΙΚΟΣ ΟΡΙΖΟΝΤΙΟΣ
ΘΕ-04-04	ΘΕΡΜΟΣΤΑΤΗΣ ΕΛΛΗΝΙΚΟΣ ΚΟΝΤΟΣ

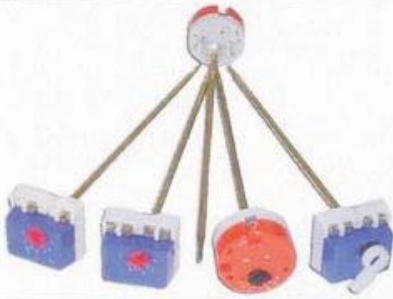

ΘΕ-04-051	ΘΕΡΜΟΣΤΑΤΗΣ ΓΑΛΛΙΑΣ 2 ΕΠΑΦΩΝ
ΘΕ-04-052	ΘΕΡΜΟΣΤΑΤΗΣ ΓΑΛΛΙΑΣ 4 ΕΠΑΦΩΝ
ΘΕ-03-01	ΘΕΡΜΟΣΤΑΤΗΣ ΜΑΖΟΥΤ ΙΜΙΤ 75-220° L=180MM

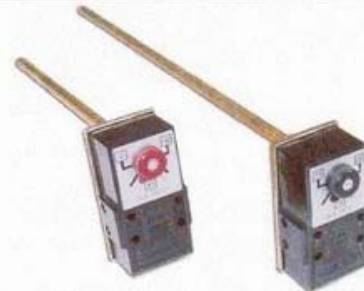

ΘΕ-03-06	ΘΕΡΜΟΣΤΑΤΗΣ ΜΑΖΟΥΤ ΙΜΙΤ Φ10 0-140 L 180mm
ΘΕ-03-02	ΘΕΡΜΟΣΤΑΤΗΣ ΜΑΖΟΥΤ ΙΜΙΤ Φ10 75-220° L 280mm

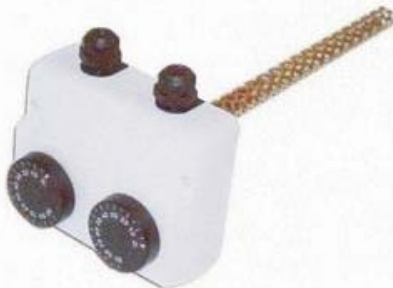

ΘΕ-00-175	ΘΕΡΜΟΣΤΑΤΗΣ ΔΙΠΛΟΣ ΑΕΡΟΣΤΑΤΗΣ L 250mm
-----------	--



ΑΒ-06-071	ΣΩΛΗΝΑΚΙ Φ10 X 10CM ΜΕ ΡΑΚΟΡ 1/2 INTΖΑΣ
ΑΒ-06-070	ΣΩΛΗΝΑΚΙ Φ15 X 10CM ΜΕ ΡΑΚΟΡ 1/2 INTΖΑΣ



ΛΑ-05-02	ΛΑΜΠΕΣ ΑΛΟΓΟΝΟΥ 24cm 450W
----------	---------------------------



ΛΑ-05-01	ΛΑΜΠΕΣ ΑΛΟΓΟΝΟΥ 22cm 400W
----------	---------------------------



			
ΘΕ-04-18	ΘΕΡΜΟΣΤΑΤΗΣ ΕΠΑΦΗΣ ΤΥ 60 45°C	ΘΕ-04-171	ΘΕΡΜΟΣΤΑΤΗΣ ΑΣΦΑΛΕΙΑΣ ΤΥ60RF 105°C
ΘΕ-04-36-37-38	ΘΕΡΜΟΣΤΑΤΗΣ ΕΠΑΦΗΣ ΤΥ 60 95°C, 115°C, 150°C	ΘΕ-04-172	ΘΕΡΜΟΣΤΑΤΗΣ ΑΣΦΑΛΕΙΑΣ ΤΥ60RF 110°C
			
ΘΕ-04-16	ΘΕΡΜΟΣΤΑΤΗΣ ΑΣΦΑΛΕΙΑΣ ΤΥ60RH 110°C-150°C	ΘΕ-04-12	ΘΕΡΜΟΣΤΑΤΗΣ ΑΣΦΑΛΕΙΑΣ ΤΥ62R 90°C
ΘΕΡΜΟΣΤΑΤΕΣ ΚΑΛΟΡΙΦΕΡ – ΣΙΔΗΡΟΥ			
			
ΘΕ-04-06	ΘΕΡΜΟΣΤΑΤΗΣ ΚΑΛΟΡΙΦΕΡ ΜΕΤΑΛΛΙΚΟΣ	ΘΕ-04-08	ΘΕΡΜΟΣΤΑΤΗΣ ΤΟΣΤΙΕΡΑΣ (ΑΞΟΝΑΣ ΜΑΚΡΥΣ)
			
ΘΕ-04-09	ΘΕΡΜΟΣΤΑΤΗΣ ΚΑΛΟΡΙΦΕΡ CAMPINI ΚΟΝΤΟ ΑΞΟΝΑ	ΘΕ-04-14	ΘΕΡΜΟΣΤΑΤΗΣ ΣΙΔΗΡΟΥ (ΑΞΟΝΑΣ ΚΟΝΤΟΣ)
			
ΘΕ-04-15	ΘΕΡΜΟΣΤΑΤΗΣ ΑΕΡΟΘΕΡΜΟΥ DE'LONGI 15A ΤΥ35 60°C	ΘΕ-04-090	ΘΕΡΜΟΣΤΑΤΗΣ ΠΛΑΣΤΙΚΟΣ ΜΑΚΡΥΣ ΑΞΟΝΑΣ 70°C



ΚΑΛΩΔΙΑ ΣΙΛΙΚΟΝΗΣ - ΥΑΛΟΜΕΤΑΞΑ



ΚΑΛΩΔΙΑ ΥΑΛΟΜΕΤΑΞΑ

KA-00-00	ΚΑΛΩΔΙΑ ΥΑΛΟΜΕΤΑΞΑ 0,50mm (100M)	
KA-00-01	ΚΑΛΩΔΙΑ ΥΑΛΟΜΕΤΑΞΑ 0,75mm (100M)	
KA-00-02	ΚΑΛΩΔΙΑ ΥΑΛΟΜΕΤΑΞΑ 1mm (100M)	
KA-00-03	ΚΑΛΩΔΙΑ ΥΑΛΟΜΕΤΑΞΑ 1,5mm (100M)	
KA-00-04	ΚΑΛΩΔΙΑ ΥΑΛΟΜΕΤΑΞΑ 2,50 mm (100M)	
KA-00-05	ΚΑΛΩΔΙΑ ΥΑΛΟΜΕΤΑΞΑ 4 mm (100M)	
KA-00-06	ΚΑΛΩΔΙΑ ΥΑΛΟΜΕΤΑΞΑ 6 mm (100M)	
KA-00-07	ΚΑΛΩΔΙΑ ΥΑΛΟΜΕΤΑΞΑ 10 mm (100M)	

ΚΑΛΩΔΙΑ ΣΙΛΙΚΟΝΗΣ

KA-01-00	ΚΑΛΩΔΙΑ ΣΙΛΙΚΟΝΗΣ 0,50mm (100M)	
KA-01-001	ΚΑΛΩΔΙΑ ΣΙΛΙΚΟΝΗΣ 0,75mm (100M)	
KA-01-01	ΚΑΛΩΔΙΑ ΣΙΛΙΚΟΝΗΣ 1mm (100M)	
KA-01-02	ΚΑΛΩΔΙΑ ΣΙΛΙΚΟΝΗΣ 1,50mm (100M)	
KA-01-03	ΚΑΛΩΔΙΑ ΣΙΛΙΚΟΝΗΣ 2,50mm (100M)	
KA-01-04	ΚΑΛΩΔΙΑ ΣΙΛΙΚΟΝΗΣ 4 mm (100M)	
KA-01-05	ΚΑΛΩΔΙΑ ΣΙΛΙΚΟΝΗΣ 6 mm (100M)	
KA-01-051	ΚΑΛΩΔΙΑ ΣΙΛΙΚΟΝΗΣ 2X1 mm (100M)	
KA-01-052	ΚΑΛΩΔΙΑ ΣΙΛΙΚΟΝΗΣ 2X1,50 mm (100M)	
KA-01-06	ΚΑΛΩΔΙΑ ΣΙΛΙΚΟΝΗΣ 2X0,75 mm (100M)	
KA-01-065	ΚΑΛΩΔΙΑ ΣΙΛΙΚΟΝΗΣ 3X0,50 mm (100M)	
KA-01-07	ΚΑΛΩΔΙΑ ΣΙΛΙΚΟΝΗΣ 3X0,75 mm (100M)	
KA-01-08	ΚΑΛΩΔΙΑ ΣΙΛΙΚΟΝΗΣ 3X1,00 mm (100M)	
KA-01-09	ΚΑΛΩΔΙΑ ΣΙΛΙΚΟΝΗΣ 3X1,50 mm (100M)	
KA-01-10	ΚΑΛΩΔΙΑ ΣΙΛΙΚΟΝΗΣ 3X2,50 mm (100M)	
KA-01-11	ΚΑΛΩΔΙΑ ΣΙΛΙΚΟΝΗΣ 4X0,75 mm (100M)	
KA-01-12	ΚΑΛΩΔΙΑ ΣΙΛΙΚΟΝΗΣ 4X1,00 mm (100M)	
KA-01-13	ΚΑΛΩΔΙΑ ΣΙΛΙΚΟΝΗΣ 4X1,50 mm (100M)	
KA-01-14	ΚΑΛΩΔΙΑ ΣΙΛΙΚΟΝΗΣ 4X2,50 mm (100M)	

ΚΑΛΩΔΙΑ ΝΙΚΕΛΙΟΥ

KA-02-001	ΚΑΛΩΔΙΑ ΝΙΚΕΛΙΟΥ 1mm (100M)	
KA-02-01	ΚΑΛΩΔΙΑ ΝΙΚΕΛΙΟΥ 1,5mm (100M)	
KA-02-02	ΚΑΛΩΔΙΑ ΝΙΚΕΛΙΟΥ 2,5mm (100M)	
KA-02-03	ΚΑΛΩΔΙΑ ΝΙΚΕΛΙΟΥ 4 mm (100M)	



ΚΛΕΜΕΣ ΠΟΡΣΕΛΑΝΗΣ



ΚΑ-02-01	ΚΛΕΜΕΣ ΠΟΡΣΕΛΑΝΗΣ ΓΕΡΜΑΝΙΑΣ I 2,5mm	
ΚΑ-02-02	ΚΛΕΜΕΣ ΠΟΡΣΕΛΑΝΗΣ ΓΕΡΜΑΝΙΑΣ II 2,5mm	
ΚΑ-02-03	ΚΛΕΜΕΣ ΠΟΡΣΕΛΑΝΗΣ ΓΕΡΜΑΝΙΑΣ III 2,5mm	
ΚΑ-02-04	ΚΛΕΜΕΣ ΠΟΡΣΕΛΑΝΗΣ ΓΕΡΜΑΝΙΑΣ II 4-6mm	
ΚΑ-02-05	ΚΛΕΜΕΣ ΠΟΡΣΕΛΑΝΗΣ ΓΕΡΜΑΝΙΑΣ III 4-6mm	
ΚΑ-03-02	ΚΛΕΜΕΣ ΠΟΡΣΕΛΑΝΗΣ II 2,5mm	
ΚΑ-03-021	ΚΛΕΜΕΣ ΠΟΡΣΕΛΑΝΗΣ II 2,5mm ΧΩΡΙΣ ΤΡΥΠΑ	
ΚΑ-03-03	ΚΛΕΜΕΣ ΠΟΡΣΕΛΑΝΗΣ III 2,5mm	
ΚΑ-03-04	ΚΛΕΜΕΣ ΠΟΡΣΕΛΑΝΗΣ II 4-6mm	
ΚΑ-03-041	ΚΛΕΜΕΣ ΠΟΡΣΕΛΑΝΗΣ I 4-6mm	
ΚΑ-03-05	ΚΛΕΜΕΣ ΠΟΡΣΕΛΑΝΗΣ III 4-6mm	
ΚΑ-03-061	ΚΛΕΜΕΣ ΠΟΡΣΕΛΑΝΗΣ ΓΕΡΜΑΝΙΑΣ I 10mm	
ΚΑ-03-06	ΚΛΕΜΕΣ ΠΟΡΣΕΛΑΝΗΣ ΓΕΡΜΑΝΙΑΣ II 10mm	
ΚΑ-03-07	ΚΛΕΜΕΣ ΠΟΡΣΕΛΑΝΗΣ ΓΕΡΜΑΝΙΑΣ III 10mm	

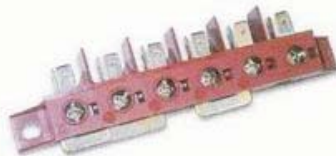

ΚΑ-04-04	ΚΛΕΜΑ ΚΟΥΖΙΝΑΣ ΕΞΑΠΟΛΙΚΗ ΙΤΑΛΙΑΣ ΚΑΦΕ	ΚΑ-04-05	ΚΛΕΜΑ ΚΟΥΖΙΝΑΣ ΤΡΙΠΟΛΙΚΗ ΙΤΑΛΙΑΣ ΚΑΦΕ
----------	--	----------	--

180°C



ΚΑ-04-01	ΚΛΕΜΑ ΠΟΛΥΑΜΙΔΙΟΥ ΣΕΙΡΑ 12	ΚΑ-04-041	ΚΛΕΜΑ ΚΟΥΖΙΝΑΣ ΑΥΣΤΡΙΑΣ
----------	----------------------------	-----------	-------------------------



ΑΚΡΟΔΕΚΤΕΣ ΚΑΛΩΔΙΩΝ

ΚΑ-05-01	ΚΛΙΨ ΣΥΡΤΑΡΩΤΟ 6,3mm (200τεμ)	ΚΑ-05-03	ΑΚΡΟΔΕΚΤΗΣ ΟΠΗΣ Φ 4,2 (200τεμ)
ΚΑ-05-02	ΚΛΙΨ ΣΥΡΤΑΡΩΤΟ 2.8mm (200τεμ)	ΚΑ-05-04	ΑΚΡΟΔΕΚΤΗΣ ΟΠΗΣ Φ 5,2 (200τεμ)
ΚΑ-05-021	ΚΛΙΨ ΣΥΡΤΑΡΩΤΟ 4.8mm (200τεμ)	ΚΑ-05-07	ΑΚΡΟΔΕΚΤΗΣ ΟΠΗΣ Φ 6,3 (200τεμ)
		ΚΑ-05-17	ΑΚΡΟΔΕΚΤΗΣ ΟΠΗΣ Φ 4,2 ΕΙΣΑΓΩΓΗΣ (200τεμ)
		ΚΑ-05-18	ΑΚΡΟΔΕΚΤΗΣ ΟΠΗΣ Φ 5,2 ΕΙΣΑΓΩΓΗΣ (200τεμ)
ΚΑ-05-11	ΚΛΙΨ ΛΕΒΗΤΩΝ ΑΡΣΕΝΙΚΑ	ΚΑ-05-010	ΚΛΙΨ ΣΥΡΤΑΡΩΤΟ 2,5mm ΝΙΚΕΛ ΜΕ ΑΣΦΑΛΕΙΑ (200τεμ)
ΚΑ-05-111	ΚΛΙΨ ΛΕΒΗΤΩΝ ΘΗΛΥΚΑ	ΚΑ-05-09	ΚΛΙΨ ΣΥΡΤΑΡΩΤΟ 2.5mm ΝΙΚΕΛ 300C (200τεμ)
		ΚΑ-05-091	ΚΛΙΨ ΣΥΡΤΑΡΩΤΟ 6mm ΝΙΚΕΛ 300C (200τεμ)
ΚΑ-05-05	ΚΛΙΨ ΔΙΠΛΟ 6.3-2.5 ΑΡΣΕΝΙΚΟ - ΘΗΛΥΚΟ (100τεμ)		
		ΚΑ-05-06	ΚΛΙΨ ΑΡΣΕΝΙΚΟ ΜΟΝΟ 0.5-2.5 (200τεμ)
ΚΑ-05-10	ΚΑΛΥΜΜΑ ΑΚΡΟΔΕΚΤΩΝ (200τεμ)		
		ΚΑ-05-061	ΚΛΙΨ ΑΡΣΕΝΙΚΟ ΜΟΝΟ ΜΕ ΑΣΦΑΛΕΙΑ (200τεμ.)



ΜΑΚΑΡΟΝΙΑ ΘΕΡΜΟΚΡΑΣΙΑΣ



MA-00-01	ΜΑΚΑΡΟΝΙ ΑΜΙΑΝΤΟΥ	Φ 1 (100M)	
MA-00-02	ΜΑΚΑΡΟΝΙ ΑΜΙΑΝΤΟΥ	Φ 2 (100M)	
MA-00-03	ΜΑΚΑΡΟΝΙ ΑΜΙΑΝΤΟΥ	Φ 3 (100M)	
MA-00-04	ΜΑΚΑΡΟΝΙ ΑΜΙΑΝΤΟΥ	Φ 4 (100M)	
MA-00-05	ΜΑΚΑΡΟΝΙ ΑΜΙΑΝΤΟΥ	Φ 5 (100M)	
MA-00-06	ΜΑΚΑΡΟΝΙ ΑΜΙΑΝΤΟΥ	Φ 6 (100M)	
MA-00-07	ΜΑΚΑΡΟΝΙ ΑΜΙΑΝΤΟΥ	Φ 7 (100M)	
MA-00-08	ΜΑΚΑΡΟΝΙ ΑΜΙΑΝΤΟΥ	Φ 8 (100M)	
MA-00-10	ΜΑΚΑΡΟΝΙ ΑΜΙΑΝΤΟΥ	Φ10 (100M)	
MA-00-12	ΜΑΚΑΡΟΝΙ ΑΜΙΑΝΤΟΥ	Φ12 (100M)	
MA-00-16	ΜΑΚΑΡΟΝΙ ΑΜΙΑΝΤΟΥ	Φ16 (50M)	



MA-00-161	ΜΑΚΑΡΟΝΙ ΣΙΛΙΚΟΝΗΣ	Φ 1,5 (100M)	
MA-00-162	ΜΑΚΑΡΟΝΙ ΣΙΛΙΚΟΝΗΣ	Φ 2 (100M)	
MA-00-163	ΜΑΚΑΡΟΝΙ ΣΙΛΙΚΟΝΗΣ	Φ 3 (100M)	
MA-00-17	ΜΑΚΑΡΟΝΙ ΣΙΛΙΚΟΝΗΣ	Φ 4 (100M)	
MA-00-18	ΜΑΚΑΡΟΝΙ ΣΙΛΙΚΟΝΗΣ	Φ 6 (100M)	
MA-00-181	ΜΑΚΑΡΟΝΙ ΣΙΛΙΚΟΝΗΣ	Φ 8 (100M)	
MA-00-182	ΜΑΚΑΡΟΝΙ ΣΙΛΙΚΟΝΗΣ	Φ10 (100M)	
MA-00-183	ΜΑΚΑΡΟΝΙ ΣΙΛΙΚΟΝΗΣ	Φ12 (100M)	



MA-01-320	ΜΑΚΑΡΟΝΙ ΘΕΡΜΟΣΥΣΤΕΛΟΜΕΝΟ	3,2mm	
MA-01-400	ΜΑΚΑΡΟΝΙ ΘΕΡΜΟΣΥΣΤΕΛΟΜΕΝΟ	4 mm	
MA-01-480	ΜΑΚΑΡΟΝΙ ΘΕΡΜΟΣΥΣΤΕΛΟΜΕΝΟ	4,8mm	
MA-01-951	ΜΑΚΑΡΟΝΙ ΘΕΡΜΟΣΥΣΤΕΛΟΜΕΝΟ	5,5mm	
MA-01-640	ΜΑΚΑΡΟΝΙ ΘΕΡΜΟΣΥΣΤΕΛΟΜΕΝΟ	6,4mm	
MA-01-800	ΜΑΚΑΡΟΝΙ ΘΕΡΜΟΣΥΣΤΕΛΟΜΕΝΟ	8mm	
MA-01-950	ΜΑΚΑΡΟΝΙ ΘΕΡΜΟΣΥΣΤΕΛΟΜΕΝΟ	9,5mm	
MA-01-96	ΜΑΚΑΡΟΝΙ ΘΕΡΜΟΣΥΣΤΕΛΟΜΕΝΟ	12,7mm	
MA-01-97	ΜΑΚΑΡΟΝΙ ΘΕΡΜΟΣΥΣΤΕΛΟΜΕΝΟ	19mm	
MA-01-98	ΜΑΚΑΡΟΝΙ ΘΕΡΜΟΣΥΣΤΕΛΟΜΕΝΟ	25,4mm	
MA-02-08	ΜΑΚΑΡΟΝΙ ΘΕΡΜΟΣΥΣΤΕΛΟΜΕΝΟ 8mm	ΜΕ ΚΟΛΛΑ ΣΤΕΓΑΝΟΠΟΙΗΣΗΣ	
MA-02-12	ΜΑΚΑΡΟΝΙ ΘΕΡΜΟΣΥΣΤΕΛΟΜΕΝΟ 12mm	ΜΕ ΚΟΛΛΑ ΣΤΕΓΑΝΟΠΟΙΗΣΗΣ	



MOTER ΒΑΡΕΟΥ ΤΥΠΟΥ



MO-01-00	MOTER ΕΥΡΩΠΗΣ 2 ΣΤΡΟΦΩΝ ΓΥΡΟΥ ΜΕ ΚΑΠΑΚΙ	MO-01-02	MOTER ΕΥΡΩΠΗΣ 12 ΣΤΡΟΦΩΝ
MO-01-01	MOTER ΕΥΡΩΠΗΣ 6 ΣΤΡΟΦΩΝ	MO-01-03	MOTER ΕΥΡΩΠΗΣ 18 ΣΤΡΟΦΩΝ
MO-01-001	MOTER ΕΥΡΩΠΗΣ 4,5 ΣΤΡΟΦΩΝ		

ΜΟΝΩΤΗΡΕΣ ΠΥΡΙΜΑΧΟΙ



MO-02-001	ΜΟΝΩΤΗΡΑΣ 3/16" ΘΗΛΥΚΟΣ	MO-02-011	ΜΟΝΩΤΗΡΑΣ 1/4" ΑΡΣΕΝΙΚΟΣ
MO-02-01	ΜΟΝΩΤΗΡΑΣ 3/16" ΑΡΣΕΝΙΚΟΣ	MO-02-012	ΜΟΝΩΤΗΡΑΣ 1/4" ΘΗΛΥΚΟΣ



MO-02-02	ΜΟΝΩΤΗΡΑΣ ΔΙΠΟΛΙΚΟΣ ΣΙΔΗΡΟΥ	MO-02-03	ΜΟΝΩΤΗΡΑΣ ΨΗΣΤΡΑΣ
----------	-----------------------------	----------	-------------------

ΛΑΣΤΙΧΑ ΔΙΕΛΕΥΣΕΩΣ

ΡΕΛΕ



ΛΑ-04-00	ΛΑΣΤΙΧΑ ΠΗΠΕΣ Ν°2	PE-00-01	ΡΕΛΕ 4 KW 20A
ΛΑ-04-01	ΛΑΣΤΙΧΟ ΔΙΕΛΕΥΣΕΩΣ Ν°1(ΜΕΓΑΛΟ)	PE-00-02	ΡΕΛΕ 5.5 KW 25A
ΛΑ-04-02	ΛΑΣΤΙΧΟ ΔΙΕΛΕΥΣΕΩΣ Ν°2 (ΜΕΣΑΙΟ)	PE-00-03	ΡΕΛΕ 7.5 KW 32A
ΛΑ-04-03	ΛΑΣΤΙΧΟ ΔΙΕΛΕΥΣΕΩΣ Ν°3 (ΜΙΚΡΟ)	PE-00-04	ΡΕΛΕ 11 KW 40A
		PE-00-05	ΡΕΛΕ 15 KW 63A



ΠΙΝΑΚΕΣ ΛΕΒΗΤΩΝ



ΠΙ-14-20

ΠΙΝΑΚΑΣ ΜΕΤΑΛΛΙΚΟΣ ΛΕΒΗΤΩΝ



ΠΙ-14-ΚΟ

ΠΙΝΑΚΑΣ ΠΛΑΣΤΙΚΟΣ ΛΕΒΗΤΩΝ



44a



BA-00-08

ΗΛΕΚΤΡΟΒΑΝΑ ΑΥΤΟΝΟΜΙΑΣ R.O.N. 3/4"

BA-00-081

ΗΛΕΚΤΡΟΒΑΝΑ ΑΥΤΟΝΟΜΙΑΣ R.O.N. 1"

BA-00-082

ΗΛΕΚΤΡΟΒΑΝΑ ΑΥΤΟΝΟΜΙΑΣ R.O.N. 1 1/4"

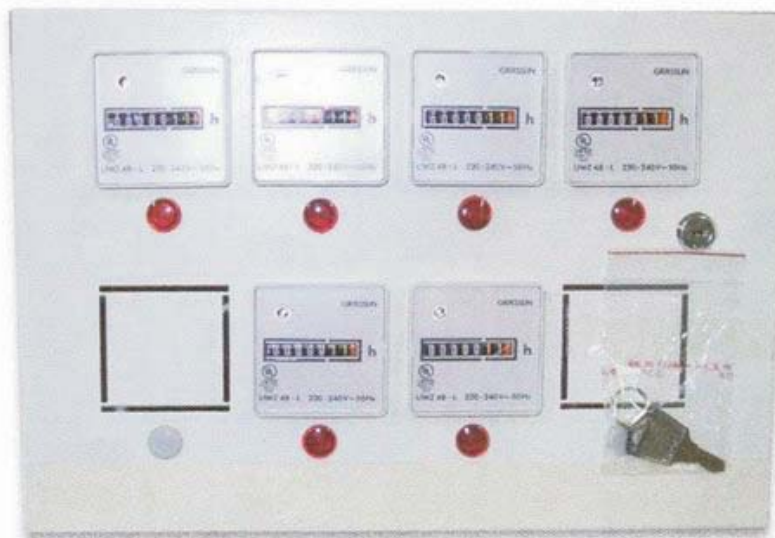

ΠΙΝΑΚΕΣ ΑΥΤΟΝΟΜΙΑΣ ΜΕ ΔΙΟΔΟΥΣ ΚΑΙ ΜΕ ΡΕΛΕ



ΗΛΕΚΤΡΟΝΙΚΟΙ ΘΕΡΜΟΣΤΑΤΕΣ - ΘΕΡΜΟΜΕΤΡΑ



ΘΕ-02-041	-45°C + 50°C	
ΘΕ-02-05	-45°C + 130°C	
ΘΕ-02-06	0°C + 450°C	
ΘΕ-02-07	0°C + 999°C	
ΘΕ-02-08	-45°C + 130°C ΠΑΓΑΣ	
ΘΕ-02-09	-45°C + 130°C 2 ΠΕΛΛΕ	
ΘΕ-02-11	0°C + 300°C	



ΘΕ-02-10	ΘΕΡΜΟΜΕΤΡΟ -45°C + 99°C	
----------	-------------------------	--

ΠΥΡΟΣΤΟΙΧΕΙΑ

ΘΕ-02-04	-45°C + 130°C	
ΘΕ-02-061	0°C + 450°C	
ΘΕ-02-071	0°C + 999°C	
ΘΕ-02-12	0°C + 300°C	



ΕΣΤΙΕΣ ΚΟΥΖΙΝΑΣ



ΕΣ-04-001	ΕΣΤΙΑ Φ80 450W/230V	
ΕΣ-04-00	ΕΣΤΙΑ Φ145 1000W/230V	
ΕΣ-04-01	ΕΣΤΙΑ Φ145 1500W/230V ΤΑΧΕΙΑΣ	
ΕΣ-04-02	ΕΣΤΙΑ Φ180 1500W/230V	
ΕΣ-04-03	ΕΣΤΙΑ Φ180 2000W/230V ΤΑΧΕΙΑΣ	
ΕΣ-04-04	ΕΣΤΙΑ Φ220 2000W/230V	

ΗΛΕΚΤΡΙΚΑ ΚΑΜΙΝΕΤΑ



Ο ΚΩΔΙΚΟΣ ΑΝΤΑΠΟΚΡΙΝΕΤΑΙ ΣΤΑ ΠΡΟΪΟΝΤΑ ΤΗΣ EGO
ΟΠΩΣ ΚΑΙ Η ΠΟΛΙΤΙΚΗ ΤΗΣ ΕΚΠΤΩΣΗΣ.

ΕΣ-02-02	ΗΛΕΚΤΡΙΚΟ ΚΑΜΙΝΕΤΟ ΜΕ ΔΙΑΚΟΠΤΗ 450W / 230V	ΕΣ-03-12	ΚΑΜΙΝΕΤΟ ΓΕΡΜΑΝΙΑΣ EGO ΜΕ ΚΥΠΕΛΛΟ 550W/230V
----------	---	----------	---



ΓΚ-00-10 ΑΝΤΙΣΤΑΣΗ ΓΚΡΙΑ ΧΑΝΔΡΑΣ (3394055112)

ΕΣ-03-01	ΕΣΤΙΑ EGO Φ8 450W (1208353017)	
ΕΣ-03-010	ΕΣΤΙΑ EGO Φ8 450W (1308353040) ΧΑΜΗΛΟ ΣΤΕΦΑΝΙ	
ΕΣ-03-02	ΕΣΤΙΑ EGO Φ14 1000W (1214453194)	
ΕΣ-03-021	ΕΣΤΙΑ EGO Φ14 1000W (1314453040) ΧΑΜΗΛΟ ΣΤΕΦΑΝΙ	
ΕΣ-03-03	ΕΣΤΙΑ EGO Φ18 1500W (1218453196)	
ΕΣ-03-031	ΕΣΤΙΑ EGO Φ18 1500W (1318453040) ΧΑΜΗΛΟ ΣΤΕΦΑΝΙ	
ΕΣ-03-04	ΕΣΤΙΑ EGO Φ22 2000W (1222453199)	
ΕΣ-03-041	ΕΣΤΙΑ EGO Φ22 2000W (1322453040) ΧΑΜΗΛΟ ΣΤΕΦΑΝΙ	
ΕΣ-03-05	ΕΣΤΙΑ EGO Φ18 2000W ΤΑΧΕΙΑΣ (1218463194)	
ΕΣ-03-051	ΕΣΤΙΑ EGO Φ18 2000W ΤΑΧΕΙΑΣ (1318463040) ΧΑΜΗΛΟ ΣΤΕΦΑΝΙ	
ΕΣ-03-06	ΕΣΤΙΑ EGO Φ18 2000W ΤΡΥΠΑ (1218356234)	
ΕΣ-03-061	ΕΣΤΙΑ EGO Φ18 2000W ΤΡΥΠΑ (1318356040) ΧΑΜΗΛΟ ΣΤΕΦΑΝΙ	
ΕΣ-03-07	ΕΣΤΙΑ EGO Φ14 1500W ΤΑΧΕΙΑΣ (1214463196)	
ΕΣ-03-070	ΕΣΤΙΑ EGO Φ14 1500W ΤΡΥΠΑ (121435623)	
ΕΣ-03-071	ΕΣΤΙΑ EGO Φ14 1500W ΤΑΧΕΙΑΣ (1314463040) ΧΑΜΗΛΟ ΣΤΕΦΑΝΙ	
ΕΣ-03-08	ΕΣΤΙΑ EGO 30X30 (1133470194) 3KW/220V	
ΕΣ-03-081	ΕΣΤΙΑ EGO 30X30 (1133470195) 3KW/400V	
ΕΣ-03-12	ΚΑΜΙΝΕΤΟ EGO ΜΕ ΚΥΠΕΛΛΟ 500W	
ΕΣ-03-13	ΕΣΤΙΑ EGO 60X30 5000W/400V (1163471111)	
ΕΣ-02-02	ΗΛΕΚΤΡΙΚΟ ΚΑΜΙΝΕΤΟ ΕΛΛΗΝΙΚΟ 450W	

16A



16A



ΔΙ-02-02	ΔΙΑΚΟΠΤΗΣ ΒΑΚΕΛΙΤΟΥ ΦΟΥΡΝΟΥ 50-50 (4623866500)	ΔΙ-02-06	ΔΙΑΚΟΠΤΗΣ ΠΟΡΣΕΛΑΝΗΣ ΦΟΥΡΝΟΥ 50-50 (4923815000)
ΔΙ-02-03	ΔΙΑΚΟΠΤΗΣ ΒΑΚΕΛΙΤΟΥ ΕΣΤΙΑΣ 3-2 (4624266500)	ΔΙ-02-07	ΔΙΑΚΟΠΤΗΣ ΠΟΡΣΕΛΑΝΗΣ ΦΟΥΡΝΟΥ 5-3 (4925815000)
ΔΙ-02-04	ΔΙΑΚΟΠΤΗΣ ΒΑΚΕΛΙΤΟΥ ΦΟΥΡΝΟΥ 5-3 (4625866500)	ΔΙ-02-08	ΔΙΑΚΟΠΤΗΣ ΠΟΡΣΕΛΑΝΗΣ ΕΣΤΙΑΣ 5-3 (4927215000)
ΔΙ-02-05	ΔΙΑΚΟΠΤΗΣ ΒΑΚΕΛΙΤΟΥ ΕΣΤΙΑΣ 5-3 (4627266500)	ΔΙ-02-09	ΔΙΑΚΟΠΤΗΣ ΠΟΡΣΕΛΑΝΗΣ ΕΣΤΙΑΣ 4-3 (4924215000)
32A		ΔΙ-02-10	ΔΙΑΚΟΠΤΗΣ ΠΟΡΣΕΛΑΝΗΣ ΕΣΤΙΑΣ 3-2 (4924015000)
		ΔΙ-02-11	ΔΙΑΚΟΠΤΗΣ ΠΟΡΣΕΛΑΝΗΣ ΕΣΤΙΑΣ 4-2 (4927015000)
		ΔΙ-02-01	ΔΙΑΚΟΠΤΗΣ 32 ^A 3-2 (4324032000)
		ΔΙ-02-011	ΔΙΑΚΟΠΤΗΣ 32 ^A 4-3 (4324232000)
		ΔΙ-02-13	ΔΙΑΚΟΠΤΗΣ 32 ^A 0-1 (4331832000)



ГК-00-10 АΝΤΙΣΤΑΣΗ ΓΚΡΙΑ ΧΑΝΔΡΑΣ (3394055112)

ΕΣ-03-01	ΕΣΤΙΑ EGO Φ8 450W (1208353017)	
ΕΣ-03-010	ΕΣΤΙΑ EGO Φ8 450W (1308353040) ΧΑΜΗΛΟ ΣΤΕΦΑΝΙ	
ΕΣ-03-02	ΕΣΤΙΑ EGO Φ14 1000W (1214453194)	
ΕΣ-03-021	ΕΣΤΙΑ EGO Φ14 1000W (1314453040) ΧΑΜΗΛΟ ΣΤΕΦΑΝΙ	
ΕΣ-03-03	ΕΣΤΙΑ EGO Φ18 1500W (1218453196)	
ΕΣ-03-031	ΕΣΤΙΑ EGO Φ18 1500W (1318453040) ΧΑΜΗΛΟ ΣΤΕΦΑΝΙ	
ΕΣ-03-04	ΕΣΤΙΑ EGO Φ22 2000W (1222453199)	
ΕΣ-03-041	ΕΣΤΙΑ EGO Φ22 2000W (1322453040) ΧΑΜΗΛΟ ΣΤΕΦΑΝΙ	
ΕΣ-03-05	ΕΣΤΙΑ EGO Φ18 2000W ΤΑΧΕΙΑΣ (1218463194)	
ΕΣ-03-051	ΕΣΤΙΑ EGO Φ18 2000W ΤΑΧΕΙΑΣ (1318463040) ΧΑΜΗΛΟ ΣΤΕΦΑΝΙ	
ΕΣ-03-06	ΕΣΤΙΑ EGO Φ18 2000W ΤΡΥΠΑ (1218356234)	
ΕΣ-03-061	ΕΣΤΙΑ EGO Φ18 2000W ΤΡΥΠΑ (1318356040) ΧΑΜΗΛΟ ΣΤΕΦΑΝΙ	
ΕΣ-03-07	ΕΣΤΙΑ EGO Φ14 1500W ΤΑΧΕΙΑΣ (1214463196)	
ΕΣ-03-070	ΕΣΤΙΑ EGO Φ14 1500W ΤΡΥΠΑ (121435623)	
ΕΣ-03-071	ΕΣΤΙΑ EGO Φ14 1500W ΤΑΧΕΙΑΣ (1314463040) ΧΑΜΗΛΟ ΣΤΕΦΑΝΙ	
ΕΣ-03-08	ΕΣΤΙΑ EGO 30X30 (1133470194) 3KW/220V	
ΕΣ-03-081	ΕΣΤΙΑ EGO 30X30 (1133470195) 3KW/400V	
ΕΣ-03-12	ΚΑΜΙΝΕΤΟ EGO ΜΕ ΚΥΠΕΛΛΟ 500W	
ΕΣ-03-13	ΕΣΤΙΑ EGO 60X30 5000W/400V (1163471111)	
ΕΣ-02-02	ΗΛΕΚΤΡΙΚΟ ΚΑΜΙΝΕΤΟ ΕΛΛΗΝΙΚΟ 450W	

16A



16A



ΔΙ-02-02	ΔΙΑΚΟΠΤΗΣ ΒΑΚΕΛΙΤΟΥ ΦΟΥΡΝΟΥ 50-50 (4623866500)	ΔΙ-02-06	ΔΙΑΚΟΠΤΗΣ ΠΟΡΣΕΛΑΝΗΣ ΦΟΥΡΝΟΥ 50-50 (4923815000)
ΔΙ-02-03	ΔΙΑΚΟΠΤΗΣ ΒΑΚΕΛΙΤΟΥ ΕΣΤΙΑΣ 3-2 (4624266500)	ΔΙ-02-07	ΔΙΑΚΟΠΤΗΣ ΠΟΡΣΕΛΑΝΗΣ ΦΟΥΡΝΟΥ 5-3 (4925815000)
ΔΙ-02-04	ΔΙΑΚΟΠΤΗΣ ΒΑΚΕΛΙΤΟΥ ΦΟΥΡΝΟΥ 5-3 (4625866500)	ΔΙ-02-08	ΔΙΑΚΟΠΤΗΣ ΠΟΡΣΕΛΑΝΗΣ ΕΣΤΙΑΣ 5-3 (4927215000)
ΔΙ-02-05	ΔΙΑΚΟΠΤΗΣ ΒΑΚΕΛΙΤΟΥ ΕΣΤΙΑΣ 5-3 (4627266500)	ΔΙ-02-09	ΔΙΑΚΟΠΤΗΣ ΠΟΡΣΕΛΑΝΗΣ ΕΣΤΙΑΣ 4-3 (4924215000)
32A		ΔΙ-02-10	ΔΙΑΚΟΠΤΗΣ ΠΟΡΣΕΛΑΝΗΣ ΕΣΤΙΑΣ 3-2 (4924015000)
		ΔΙ-02-11	ΔΙΑΚΟΠΤΗΣ ΠΟΡΣΕΛΑΝΗΣ ΕΣΤΙΑΣ 4-2 (4927015000)
		ΔΙ-02-01	ΔΙΑΚΟΠΤΗΣ 32 ^A 3-2 (4324032000)
		ΔΙ-02-011	ΔΙΑΚΟΠΤΗΣ 32 ^A 4-3 (4324232000)
		ΔΙ-02-13	ΔΙΑΚΟΠΤΗΣ 32 ^A 0-1 (4331832000)



			
<p>ΘΕ-05-00</p>	<p>ΘΕΡΜΟΣΤΑΤΗΣ ΒΑΡΕΛΑΚΙ 50-300°C (5510062010)</p>	<p>ΘΕ-05-01</p>	<p>ΘΕΡΜΟΣΤΑΤΗΣ ΚΑΦΕ 50-300°C (55130695) II</p>
		<p>ΘΕ-05-011</p>	<p>ΘΕΡΜΟΣΤΑΤΗΣ ΚΑΦΕ 50-300°C (551827902) III</p>
<p>20A</p> 			
<p>ΘΕ-05-03</p>	<p>ΘΕΡΜΟΣΤΑΤΗΣ T2 50-300°C 20^l (6203010010)</p>	<p>ΘΕ-05-08</p>	<p>ΡΥΘΜΙΣΤΗΣ ΕΝΤΑΣΗΣ (5057021010)</p>
			
<p>ΘΕ-05-07</p>	<p>ΘΕΡΜΟΣΤΑΤΗΣ ΕΣΤΙΑΣ ΠΑΛΑΙΟΥ ΤΥΠΟΥ (7677122110)</p>	<p>ΘΕ-05-09</p>	<p>ΘΕΡΜΟΣΤΑΤΗΣ ΕΣΤΙΑΣ ΝΕΟΥ ΤΥΠΟΥ (7601122000)</p>
			
<p>ΘΕ-05-11</p>	<p>ΘΕΡΜΟΣΤΑΤΗΣ ΤΡΙΦΑΣΙΚΟΣ ΠΑΛΑΙΟΥ ΤΥΠΟΥ ΨΙΛΟ ΠΟΥΡΟ (5534062020)</p>	<p>ΘΕ-05-15</p>	<p>ΘΕΡΜΟΣΤΑΤΗΣ ΦΡΥΤΕΖΑΣ II ΠΟΥΡΟ (5560034010)</p>
<p>ΘΕ-05-111</p>	<p>ΘΕΡΜΟΣΤΑΤΗΣ ΤΡΙΦΑΣΙΚΟΣ ΠΑΛΑΙΟΥ ΤΥΠΟΥ (5534052010)</p>		
<p>ΘΕ-05-18</p>	<p>ΘΕΡΜΟΣΤΑΤΗΣ ΚΟΥΖΙΝΑΣ ELCO (5534052220)</p>		



ΔΕΜΑΤΙΚΑ ΠΛΑΣΤΙΚΑ

ΔΕ-01-00	ΔΕΜΑΤΙΚΑ ΠΛΑΣΤΙΚΑ 80 X 2,4
ΔΕ-01-000	ΔΕΜΑΤΙΚΑ ΠΛΑΣΤΙΚΑ ΜΑΥΡΑ 80 X 2,4
ΔΕ-01-01	ΔΕΜΑΤΙΚΑ ΠΛΑΣΤΙΚΑ 100 X 2,5
ΔΕ-01-010	ΔΕΜΑΤΙΚΑ ΠΛΑΣΤΙΚΑ ΜΑΥΡΑ 100 X 2,5
ΔΕ-01-02	ΔΕΜΑΤΙΚΑ ΠΛΑΣΤΙΚΑ 120 X 2,5
ΔΕ-01-020	ΔΕΜΑΤΙΚΑ ΠΛΑΣΤΙΚΑ ΜΑΥΡΑ 120 X 2,5
ΔΕ-01-03	ΔΕΜΑΤΙΚΑ ΠΛΑΣΤΙΚΑ 140 X 2,5
ΔΕ-01-030	ΔΕΜΑΤΙΚΑ ΠΛΑΣΤΙΚΑ ΜΑΥΡΑ 140 X 2,5
ΔΕ-01-04	ΔΕΜΑΤΙΚΑ ΠΛΑΣΤΙΚΑ 121 X 3,6
ΔΕ-01-040	ΔΕΜΑΤΙΚΑ ΠΛΑΣΤΙΚΑ ΜΑΥΡΑ 121 X 3,6
ΔΕ-01-041	ΔΕΜΑΤΙΚΑ ΠΛΑΣΤΙΚΑ 121 X 3,6 (ΧΙΛΙΑΔΑ)
ΔΕ-01-05	ΔΕΜΑΤΙΚΑ ΠΛΑΣΤΙΚΑ 140 X 3,6
ΔΕ-01-050	ΔΕΜΑΤΙΚΑ ΠΛΑΣΤΙΚΑ ΜΑΥΡΑ 140 X 3,6
ΔΕ-01-06	ΔΕΜΑΤΙΚΑ ΠΛΑΣΤΙΚΑ 150 X 3,6
ΔΕ-01-060	ΔΕΜΑΤΙΚΑ ΠΛΑΣΤΙΚΑ ΜΑΥΡΑ 150 X 3,6
ΔΕ-01-07	ΔΕΜΑΤΙΚΑ ΠΛΑΣΤΙΚΑ 180 X 3,6
ΔΕ-01-070	ΔΕΜΑΤΙΚΑ ΠΛΑΣΤΙΚΑ ΜΑΥΡΑ 180 X 3,6
ΔΕ-01-08	ΔΕΜΑΤΙΚΑ ΠΛΑΣΤΙΚΑ 200 X 3,6
ΔΕ-01-080	ΔΕΜΑΤΙΚΑ ΠΛΑΣΤΙΚΑ ΜΑΥΡΑ 200 X 3,6
ΔΕ-01-09	ΔΕΜΑΤΙΚΑ ΠΛΑΣΤΙΚΑ 160 X 4,8
ΔΕ-01-091	ΔΕΜΑΤΙΚΑ ΠΛΑΣΤΙΚΑ 160 X 4,8 (ΧΙΛΙΑΔΑ)
ΔΕ-01-10	ΔΕΜΑΤΙΚΑ ΠΛΑΣΤΙΚΑ 188 X 4,8
ΔΕ-01-11	ΔΕΜΑΤΙΚΑ ΠΛΑΣΤΙΚΑ 200 X 4,8
ΔΕ-01-111	ΔΕΜΑΤΙΚΑ ΠΛΑΣΤΙΚΑ 200 X 4,8 (ΧΙΛΙΑΔΑ)
ΔΕ-01-12	ΔΕΜΑΤΙΚΑ ΠΛΑΣΤΙΚΑ 215 X 4,8
ΔΕ-01-13	ΔΕΜΑΤΙΚΑ ΠΛΑΣΤΙΚΑ 250 X 4,8
ΔΕ-01-130	ΔΕΜΑΤΙΚΑ ΠΛΑΣΤΙΚΑ ΜΑΥΡΑ 250 X 4,8
ΔΕ-01-14	ΔΕΜΑΤΙΚΑ ΠΛΑΣΤΙΚΑ 280 X 4,8
ΔΕ-01-140	ΔΕΜΑΤΙΚΑ ΠΛΑΣΤΙΚΑ ΜΑΥΡΑ 280 X 4,8
ΔΕ-01-15	ΔΕΜΑΤΙΚΑ ΠΛΑΣΤΙΚΑ 300 X 4,8
ΔΕ-01-16	ΔΕΜΑΤΙΚΑ ΠΛΑΣΤΙΚΑ 370 X 4,8
ΔΕ-01-160	ΔΕΜΑΤΙΚΑ ΠΛΑΣΤΙΚΑ ΜΑΥΡΑ 370 X 4,8
ΔΕ-01-17	ΔΕΜΑΤΙΚΑ ΠΛΑΣΤΙΚΑ 390 X 4,8
ΔΕ-01-171	ΔΕΜΑΤΙΚΑ ΠΛΑΣΤΙΚΑ ΜΑΥΡΑ 390 X 4,8
ΔΕ-01-18	ΔΕΜΑΤΙΚΑ ΠΛΑΣΤΙΚΑ 430 X 4,8
ΔΕ-01-19	ΔΕΜΑΤΙΚΑ ΠΛΑΣΤΙΚΑ 450 X 4,8
ΔΕ-01-20	ΔΕΜΑΤΙΚΑ ΠΛΑΣΤΙΚΑ 530 X 4,8
ΔΕ-01-21	ΔΕΜΑΤΙΚΑ ΠΛΑΣΤΙΚΑ 200 X 7,6
ΔΕ-01-22	ΔΕΜΑΤΙΚΑ ΠΛΑΣΤΙΚΑ 250 X 7,6
ΔΕ-01-23	ΔΕΜΑΤΙΚΑ ΠΛΑΣΤΙΚΑ 280 X 7,6
ΔΕ-01-24	ΔΕΜΑΤΙΚΑ ΠΛΑΣΤΙΚΑ 292 X 7,6
ΔΕ-01-25	ΔΕΜΑΤΙΚΑ ΠΛΑΣΤΙΚΑ 368 X 7,6
ΔΕ-01-26	ΔΕΜΑΤΙΚΑ ΠΛΑΣΤΙΚΑ 430 X 9
ΔΕ-01-27	ΔΕΜΑΤΙΚΑ ΠΛΑΣΤΙΚΑ 528 X 9
ΔΕ-02-00	ΚΑΣΕΤΙΝΑ ΔΕΜΑΤΙΚΑ ΣΕΤ 1200 ΤΕΜ



ΔΕΜΑΤΙΚΑ ΜΕΤΑΛΛΙΚΑ

ΔΕ-03-00	ΔΕΜΑΤΙΚΑ ΜΕΤΑΛΛΙΚΑ ΙΝΟΧ 129 X 4,5
ΔΕ-03-01	ΔΕΜΑΤΙΚΑ ΜΕΤΑΛΛΙΚΑ ΙΝΟΧ 200 X 4,5
ΔΕ-03-02	ΔΕΜΑΤΙΚΑ ΜΕΤΑΛΛΙΚΑ ΙΝΟΧ 300 X 4,5
ΔΕ-03-03	ΔΕΜΑΤΙΚΑ ΜΕΤΑΛΛΙΚΑ ΙΝΟΧ 370 X 4,5
ΔΕ-03-04	ΔΕΜ/ΚΑ ΜΕΤΑΛΛΙΚΑ ΙΝΟΧ 197 X 7,94
ΔΕ-03-05	ΔΕΜ/ΚΑ ΜΕΤΑΛΛΙΚΑ ΙΝΟΧ 300 X 7,94
ΔΕ-03-06	ΔΕΜ/ΚΑ ΜΕΤΑΛΛΙΚΑ ΙΝΟΧ 368 X 7,94
ΔΕ-03-07	ΔΕΜ/ΚΑ ΜΕΤΑΛΛΙΚΑ ΙΝΟΧ 450 X 7,94
ΔΕ-03-08	ΔΕΜ/ΚΑ ΜΕΤΑΛΛΙΚΑ ΙΝΟΧ 500 X 7,94

ΡΟΚΑ ΚΑΛΩΔΙΩΝ

ΡΟ-02-00	ΡΟΚΑ ΚΑΛΩΔΙΩΝ ΛΕΥΚΗ 4 X 2,5
ΡΟ-02-01	ΡΟΚΑ ΚΑΛΩΔΙΩΝ ΛΕΥΚΗ 5 X 2,5
ΡΟ-02-02	ΡΟΚΑ ΚΑΛΩΔΙΩΝ ΛΕΥΚΗ 6 X 2,5
ΡΟ-02-03	ΡΟΚΑ ΚΑΛΩΔΙΩΝ ΛΕΥΚΗ 7 X 2,5
ΡΟ-02-04	ΡΟΚΑ ΚΑΛΩΔΙΩΝ ΛΕΥΚΗ 8 X 2,5
ΡΟ-02-05	ΡΟΚΑ ΚΑΛΩΔΙΩΝ ΛΕΥΚΗ 9 X 2,5
ΡΟ-02-06	ΡΟΚΑ ΚΑΛΩΔΙΩΝ ΛΕΥΚΗ 10 X 2,5
ΡΟ-02-07	ΡΟΚΑ ΚΑΛΩΔΙΩΝ ΛΕΥΚΗ 18 X 3,2
ΡΟ-02-08	ΡΟΚΑ ΚΑΛΩΔΙΩΝ ΛΕΥΚΗ 20 X 3,2



THERMIS

ΕΡΓΟΣΤΑΣΙΟ ΗΛΕΚΤΡΙΚΩΝ ΣΩΛΗΝΩΤΩΝ ΑΝΤΙΣΤΑΣΕΩΝ
& ΕΜΠΟΡΙΑ ΗΛΕΚΤΡΟΘΕΡΜΙΚΩΝ

TB-2D/24D

Οι πίνακες αυτονομίας με χαρακτηρισμό TB-2D/24D είναι πίνακες με δίοδο για κάθε διαμέρισμα (Ηλεκτροβάνα) και κεντρικό ρελέ για καυστήρα και κυκλοφοριτή. Στο σύστημα αυτό η τελευταία ηλεκτροβάνα μένει ανοιχτή.

TB-2DS/24DS

Οι πίνακες αυτονομίας με χαρακτηρισμό TB-2DS/24DS είναι πίνακες με δίοδο για κάθε διαμέρισμα (Ηλεκτροβάνα) και κεντρικό ρελέ για καυστήρα και κυκλοφοριτή. Στο σύστημα αυτό προτείνεται BYPASS η σώματα εκτόνωσης διότι καμία ηλεκτροβάνα δεν μένει ανοιχτή.

TB-2R/24R

Οι πίνακες αυτονομίας με χαρακτηρισμό TB-2R/24R είναι πίνακες με **PGAC** για κάθε διαμέρισμα (Ηλεκτροβάνα) και κεντρικό ρελέ για καυστήρα και κυκλοφοριτή. Στο σύστημα αυτό η τελευταία ηλεκτροβάνα μένει ανοιχτή.

TB-2Δ/2Κ έως 24Δ/2Κ

Οι πίνακες αυτονομίας με χαρακτηρισμό TB-2Δ/2Κ έως 24Δ/2Κ είναι πίνακες που εξυπηρετούν δύο διαφορετικά δίκτυα κυκλοφοριτών και έχουν το πλεονέκτημα η τελευταία ηλεκτροβάνα να μένει ανοιχτή σε συνδυασμό με των κυκλοφοριτή που αντιστοιχεί. Οι πίνακες αυτοί λειτουργούν με ρελέ και διόδους.

TB-3Δ/3Κ έως 24Δ/3Κ

Οι πίνακες αυτονομίας με χαρακτηρισμό TB-3Δ/3Κ έως 24Δ/3Κ είναι πίνακες που εξυπηρετούν τρία διαφορετικά δίκτυα κυκλοφοριτών και έχουν το πλεονέκτημα η τελευταία ηλεκτροβάνα να μένει ανοιχτή σε συνδυασμό με των κυκλοφοριτή που αντιστοιχεί. Οι πίνακες αυτοί λειτουργούν με ρελέ και διόδους.

TB-2Κ έως 16Κ

Οι πίνακες αυτονομίας με χαρακτηρισμό TB-2Κ έως 16Κ απευθύνονται σε εγκαταστάσεις που εξυπηρετούνται από δύο μέχρι και δεκάξι κυκλοφοριτές με βαλβίδες αντεπιστροφής. Το σύστημα αυτό λειτουργεί με ρελέ και τα χαρακτηριστικά του είναι όταν κλείσει το τελευταίο διαμέρισμα (Θερμοστάτης) ο αντίστοιχος κυκλοφοριτής λειτουργεί μέχρι να αποθερμάνει το νερό.



ΠΙΝΑΚΕΣ ΑΥΤΟΝΟΜΙΑΣ

	Πίνακας TB- 2D/24D	Πίνακας TB- 2Ds/24Ds	Πίνακας TB- 2R/24R	Πίνακας TB- 2Δ-2Κ/24Δ-2Κ	Πίνακας TB- 3Δ-3Κ/24Δ-3Κ	Πίνακας TB- 2Κ έως TB-12Κ
Διαμ/τα	ΠΙ-10-00	ΠΙ-11-00	ΠΙ-12-00	ΠΙ-13-00	ΠΙ-15-00	ΠΙ-16-00
2	85	80	90	110		113
3	99	95	113	126	140	141
4	112	108	130	141	156	201
5	127	122	152	165	180	230
6	142	135	173	180	195	265
7	157	151	194	195	210	345
8	173	166	215	211	225	380
9	198	192	248	250	265	410
10	215	207	270	266	280	457
11	230	223	290	282	295	487
12	245	238	313	297	312	520
13	260	254	335	325	340	
14	275	269	357	340	355	
15	313	306	399	373	387	
16	328	320	422	388	402	
17	346	340	447	420	435	
18	362	355	468	435	450	
19	373	365	485	445	460	
20	388	381	506	461	475	
21	403	397	529	488	505	
22	418	412	550	505	520	
23	435	429	573	522	536	
24	450	445	594	537	552	

ΣΤΙΣ ΤΙΜΕΣ ΔΕΝ ΣΥΜΠΕΡΙΛΑΜΒΑΝΕΤΑΙ Ο Φ.Π.Α. 19%



ΚΩΔΙΚΟΣ	ΠΕΡΙΓΡΑΦΗ ΕΙΔΟΥΣ	€/Μ.Μ.
AN-01-00	ΑΝΤΙΣΤΑΣΗ Α/Φ 1500W-230V ΧΑΛΚΟΥ	
AN-01-001	ΑΝΤΙΣΤΑΣΗ Α/Φ 1500W-230V ΜΕΓ.ΣΩΛ + ΡΑΚ	
AN-01-01	ΑΝΤΙΣΤΑΣΗ Α/Φ 1500W-230V ΡΑΚΟΡ ΚΟΝΤΗ	
AN-01-011	ΑΝΤΙΣΤΑΣΗ Α/Φ 2000W-230V ΜΕΓ.ΣΩΛ.+ΡΑΚΟΡ	
AN-01-015	ΑΝΤΙΣΤΑΣΗ Φ80 1500W-230V ΜΕΓ. ΣΩΛ.	
AN-01-02	ΑΝΤΙΣΤΑΣΗ Φ10 1500W-230V ΚΟΝΤΟ ΣΩΛΗΝΑΚΙ	
AN-01-021	ΑΝΤΙΣΤΑΣΗ Φ10 1500W-230V ΜΕΓ.ΣΩΛ.ΧΑΛΚΟΥ	
AN-01-022	ΑΝΤΙΣΤΑΣΗ Φ10 4000W-230V 28cm	
AN-01-03	ΑΝΤΙΣΤΑΣΗ Α/Φ 2000W-230V ΧΑΛΚΟΥ	
AN-01-04	ΑΝΤΙΣΤΑΣΗ Α/Φ 3000W-230V ΧΑΛΚΟΥ	
AN-01-041	ΑΝΤΙΣΤΑΣΗ Α/Φ 3000W-230V + ΡΑΚΟΡ	
AN-01-043	ΑΝΤΙΣΤΑΣΗ Φ10 3000W-230V ΧΑΛΚΟΥ	
AN-01-05	ΑΝΤΙΣΤΑΣΗ Α/Φ 4000W-230V ΧΑΛΚΟΥ	
AN-01-06	ΑΝΤΙΣΤΑΣΗ Φ10 4000W-230V ΡΕΥΜΑ-ΞΥΛΟΥ	
AN-01-08	ΑΝΤΙΣΤΑΣΗ Α/Φ 4000W-230V ΔΑΠΕΔΟΥ	
AN-01-081	ΑΝΤΙΣΤΑΣΗ Α/Φ 3000W-230V ΔΑΠΕΔΟΥ	
AN-01-09	ΑΝΤΙΣΤΑΣΗ Α/Φ 4000W 230V ΔΑΠΕΔΟΥ+ΡΑΚΟΡ	
AN-01-091	ΑΝΤΙΣΤΑΣΗ Α/Φ 3000W-230V ΔΑΠΕΔΟΥ+ΡΑΚΟΡ	
AN-01-092	ΑΝΤΙΣΤΑΣΗ Α/Φ 2000W-230V ΔΑΠΕΔΟΥ+ΡΑΚΟΡ	
AN-01-10	ΑΝΤΙΣΤΑΣΗ Α/Φ 4000W-230V ΡΑΚΟΡ	
AN-01-11	ΑΝΤΙΣΤΑΣΗ Α/Φ 4KW III ΕΝΕΡΓΕΙΑΣ 0.80m	
AN-01-110	ΑΝΤΙΣΤΑΣΗ Α/Φ 4KW III ΕΝΕΡΓΕΙΑΣ 0.70m	
AN-01-111	ΑΝΤΙΣΤΑΣΗ Α/Φ 4KW III ΕΝΕΡΓΕΙΑΣ 0.35m	
AN-01-114	ΑΝΤΙΣΤΑΣΗ Α/Φ 4KW III ΕΝΕΡΓΕΙΑΣ 0.50m	
AN-01-12	ΑΝΤΙΣΤΑΣΗ Α/Φ 4KW III ΕΝΕΡΓΕΙΑΣ 1.10m	
AN-01-13	ΑΝΤΙΣΤΑΣΗ Α/Φ 4KW III ΕΝΕΡΓΕΙΑΣ 0.60M	
AN-01-131	ΑΝΤ/ΣΗ Φ170 III ΕΝΕΡΓΕΙΑΣ 0.80cm	
AN-01-132	ΑΝΤ/ΣΗ Φ170 4KW/230V ΔΑΠΕΔΟΥ+Ρ	
AN-01-133	ΛΑΣΤΙΧΟ SIEMENS Φ170	
AN-01-15	ΛΑΣΤΙΧΟ Φ10 (5ΤΡΥΠΕΣ ΜΙΚΡΟ)	
AN-01-151	ΛΑΣΤΙΧΟ Φ10 ΣΙΛΙΚΟΝΗΣ (ΓΙΑ ΡΕΥΜΑ-ΞΥΛΟΥ)	
AN-01-152	ΛΑΣΤΙΧΟ ΦΥΣΟΥΝΑΚΙ ΓΙΑ III ΕΝΕΡΓΕΙΑΣ	
AN-01-153	ΛΑΣΤΙΧΟ ΑΝΤΙΣΤΑΣΗΣ SOLARNET	
AN-01-154	ΛΑΣΤΙΧΟ ΑΝΤΙΣΤΑΣΗΣ Φ180/10	
AN-01-16	ΛΑΣΤΙΧΟ JOHNSON (10 ΤΡΥΠΕΣ)	
AN-01-17	ΑΝΤΙΣΤΑΣΗ JOHNSON 4000W/230V	
AN-01-171	ΑΝΤΙΣΤΑΣΗ 4KW/230V ΦΛΑΝΤΑ ΜΠΡΟΥΝΤΖΟ	
AN-01-18	ΛΑΣΤΙΧΟ ΕΝΑΛΛΑΚΤΗ	
AN-01-24	ΛΑΣΤΙΧΟ Α/Φ Ν.Τ. (8ΤΡΥΠΕΣ)	
AN-01-46	ΑΝΤΙΣΤΑΣΗ 5ΤΡΥΠΗ ΙΤΑΛΙΚΗ 4KW/230V	
AN-01-461	ΛΑΣΤΙΧΟ 5 ΤΡΥΠΕΣ (DAVO- ΙΤΑΛΙΑΣ)	
AN-02-02	ΑΝΤΙΣΤΑΣΗ Α/Φ. 4000W/230V Σ.Ε.	
AN-02-021	ΑΝΤΙΣΤΑΣΗ Α/Φ. 4000W/230V Ρ.Ε.	
AN-02-022	ΑΝΤΙΣΤΑΣΗ Α/Φ. 4000W/230V ΦΑΕΘΩΝ	
AN-02-029	ΑΝΤΙΣΤΑΣΗ Α/Φ. 4000W Ρ.Ε. 380V	
AN-02-03	ΑΝΤΙΣΤΑΣΗ Α/Φ. 4.5KW/230V III ΧΑΛΚΟΥ	
AN-02-04	ΑΝΤΙΣΤΑΣΗ Α/Φ. 6KW/230V III ΧΑΛΚΟΥ	
AN-02-05	ΑΝΤΙΣΤΑΣΗ Α/Φ. 9KW/230V III ΧΑΛΚΟΥ	
AN-02-06	ΑΝΤΙΣΤΑΣΗ Α/Φ. 12KW/230V III ΧΑΛΚΟΥ	
AN-02-10	ΑΝΤΙΣΤΑΣΗ Α/Φ. 4KW/230V ΔΑΠΕΔΟΥ Ρ.Ε.	
AN-02-19	ΑΝΤΙΣΤΑΣΗ Α/Φ 4KW FASTON Ρ.Ε. Δ.Κ.	
AN-02-191	ΑΝΤΙΣΤΑΣΗ Α/Φ 4KW Ρ.Ε ΔΡΕΠΑΝΩΤΗ FASTON	
AN-02-20	ΑΝΤΙΣΤΑΣΗ 4KW FASTON ΙΤΑΛΙΚΗ Φ48	
AN-02-200	ΛΑΣΤΙΧΟ "O RING" Φ45X32X4	
AN-02-21	ΑΝΤΙΣΤΑΣΗ 3KW FASTON ΙΤΑΛΙΚΗ Φ48	
AN-02-216	ΑΝΤΙΣΤΑΣΗ 4000W/230V M4 Φ59	
AN-02-532	ΛΑΣΤΙΧΟ Φ140 STIEBEL (8ΤΡΥΠΕΣ)	
AN-02-54	ΑΝΤΙΣΤΑΣΗ Φ140 4000W STIEBEL ΔΑΠΕΔΟΥ+Ρ	
AN-02-540	ΑΝΤΙΣΤΑΣΗ Φ140 3000W STIEBEL ΔΑΠΕΔΟΥ+Ρ	
AN-02-541	ΑΝΤΙΣΤΑΣΗ Φ140 1500W STIBEL ΔΑΠΕΔΟΥ ΡΑΚΟΡ	

23/10/2006



ΚΩΔΙΚΟΣ	ΠΕΡΙΓΡΑΦΗ ΕΙΔΟΥΣ	€/Μ.Μ.
AN-02-543	ΑΝΤΙΣΤΑΣΗ Φ.140 2500W STIEBEL ΔΑΠΕΔΟΥ ΡΑΚΟΡ	
AN-02-55	ΑΝΤ/ΣΗ Φ140 ΙΙΙ ΕΝΕΡΓΕΙΑΣ STIEBEL Φ15/0.85M	
AN-02-56	ΑΝΤ/ΣΗ Φ140 ΙΙΙ ΕΝΕΡΓΕΙΑΣ STIEBEL Φ15 1.15M	
AN-02-57	ΑΝΤ/ΣΗ Φ140 ΙΙΙ ΕΝΕΡΓΕΙΑΣ STIEBEL Φ18/0.85M	
AN-02-58	ΑΝΤ/ΣΗ Φ140 ΙΙΙ ΕΝΕΡΓΕΙΑΣ STIEBEL Φ18/1.15M	
AN-02-60	ΑΝΤ/ΣΗ ΦΛΑΝΤΖΑΣ 6ΤΡΥΠΗ 3800W/230V Ρ.Ε.	
AN-02-600	ΑΝΤ/ΣΗ ΦΛΑΝΤΖΑΣ 6ΤΡΥΠΗ 3800W/230V Ρ.Ε. ΑΝΑΠΟΔΗ 40LT	
AN-02-62	ΛΑΣΤΙΧΟ 785 EPDM	
AN-02-65	ΑΝΤ/ΣΗ 5ΤΡΥΠΗ 1500W/230V 28cm ΣΩΛΗΝΑΚΙ	
AN-02-70	ΑΝΤΙΣΤΑΣΗ Φ105 4000W/230V Ρ.Ε. (4 τρυπες) ΦΥΡΟΓΕΝΗ	
AN-02-71	ΛΑΣΤΙΧΟ Φ105 (4τρυπες)	
AN-03-01	ΑΝΤΙΣΤΑΣΗ ΧΑΛΚΟΥ Ν.Τ. 1500W/230V Σ.Ε.	
AN-03-02	ΑΝΤ/ΑΣΗ ΧΑΛΚΟΥ Ν.Τ. 2000W/230V Σ.Ε.	
AN-03-03	ΑΝΤΙΣΤΑΣΗ ΧΑΛΚΟΥ Ν.Τ. 3000W/230V Σ.Ε.	
AN-03-04	ΑΝΤΙΣΤΑΣΗ ΧΑΛΚΟΥ Ν.Τ. 4000W/230V Σ.Ε.	
AN-03-09	ΚΑΠΑΚΙΑ Ν.Τ.	
AN-03-10	ΛΑΣΤΙΧΟ ΑΝΤΙΣΤΑΣΕΩΝ Ν.Τ. (ΟΒΑΛ ΜΙΚΡΟ)	
AN-03-12	ΑΝΤΙΣΤΑΣΗ Ν.Τ. BOILER ΙΙΙ ΕΝΕΡΓΕΙΑΣ 0.80	
AN-03-13	ΑΝΤΙΣΤΑΣΗ Ν.Τ. BOILER ΙΙΙ ΕΝΕΡΓΕΙΑΣ 0.60	
AN-03-15	ΑΝΤΙΣΤΑΣΗ ΧΑΛΚΟΥ Ν.Τ. 3000W Σ.Ε. ΚΛΙΨ	
AN-03-16	ΑΝΤΙΣΤΑΣΗ ΧΑΛΚΟΥ Ν.Τ. 4000W Σ.Ε. ΚΛΙΨ	
AN-04-00	ΑΝΤΙ/ΣΗ ΧΑΛΚΟΥ Ν.Τ. 1500W/230V Ρ.Ε. 28cm ΣΩΛΗΝΑΚΙ	
AN-04-01	ΑΝΤΙΣΤΑΣΗ ΧΑΛΚΟΥ Ν.Τ. 1500W/230V Ρ.Ε.	
AN-04-02	ΑΝΤΙΣΤΑΣΗ ΧΑΛΚΟΥ Ν.Τ. 2000W/230V Ρ.Ε.	
AN-04-03	ΑΝΤΙΣΤΑΣΗ ΧΑΛΚΟΥ Ν.Τ. 3000W/230V Ρ.Ε.	
AN-04-04	ΑΝΤΙΣΤΑΣΗ ΧΑΛΚΟΥ Ν.Τ. 4000W/230V Ρ.Ε.	
AN-04-05	ΑΝΤ/ΑΣΗ ΧΑΛΚΟΥ Ν.Τ. 4000W ΡΑΚΟΡ ΚΟΝΤΗ	
AN-04-10	ΑΝΤΙΣΤΑΣΗ ΧΑΛΚΟΥ Ν.Τ. 3000W ΡΑΚΟΡ ΚΟΝΤΗ	
AN-04-11	ΦΛΑΝΤΖΑ ΠΟΛΥΑΜΙΔΙΟΥ Ν.Τ.	
AN-04-111	ΛΑΣΤΙΧΟ ΝΤ EPDM	
AN-04-12	ΑΝΤΙΣΤΑΣΗ ΝΤ 3000W Ρ.Ε. STIEBEL	
AN-04-13	ΑΝΤΙΣΤΑΣΗ ΝΤ 4000W Ρ.Ε. STIEBEL	
AN-04-24	ΑΝΤΙΣΤΑΣΗ Ν.Τ 4000W Ρ.Ε. FASTON	
AN-04-25	ΑΝΤΙΣΤΑΣΗ ΧΑΛΚΟΥ Ν.Τ. 4000W ΔΑΠΕΔΟΥ Ρ.Κ	
AN-05-00	ΑΝΤ/ΣΗ ΟΒΑΛ 1500W/230V ΦΩΛΙΑ μικρο.σωλ.	
AN-05-01	ΑΝΤ/ΣΗ ΟΒΑΛ 1500W/230V ΦΩΛΙΑ μεγ.σωλ.	
AN-05-010	ΑΝΤ/ΣΗ ΟΒΑΛ 1500W/230V 2ΒΙΔΕΣ μικρο.σωλ.	
AN-05-03	ΑΝΤΙΣΤΑΣΗ ΧΑΛΚΟΥ ΟΒΑΛ 3000W/230V (ΦΩΛΙΑ	
AN-05-031	ΑΝΤΙΣΤΑΣΗ ΧΑΛΚΟΥ ΟΒΑΛ 3000W (2 ΒΙΔΕΣ)	
AN-05-04	ΑΝΤΙΣΤΑΣΗ ΧΑΛΚΟΥ ΟΒΑΛ 4000W/230V ΦΩΛΙΑ	
AN-05-05	ΑΝΤΙΣΤΑΣΗ ΧΑΛΚΟΥ ΟΒΑΛ 4000W (2ΒΙΔΕΣ)	
AN-05-06	ΑΝΤΙΣΤΑΣΗ ΟΒΑΛ 4000W 2 ΒΙΔ. ΡΑΚΟΡ	
AN-05-07	ΛΑΣΤΙΧΟ ΟΒΑΛ	
AN-05-071	ΑΝΤΙΣΤΑΣΗ ΟΒΑΛ 4000W 1 ΒΙΔ. ΡΑΚΟΡ	
AN-05-08	ΑΝΤΙΣΤΑΣΗ ΟΒΑΛ 3000W 2 ΒΙΔ. ΡΑΚΟΡ	
AN-05-09	ΑΝΤΙΣΤΑΣΗ ΟΒΑΛ 3000W 1 ΒΙΔ. ΡΑΚΟΡ	
AN-05-10	ΛΑΣΤΙΧΟ NEL (5ΤΡΥΠΕΣ)	
AN-05-11	ΑΝΤΙΣΤΑΣΗ NEL 4000W/230V ΡΑΚΟΡ	
AN-05-12	ΑΝΤΙΣΤΑΣΗ NEL 3000W/230V ΡΑΚΟΡ	
AN-05-13	ΑΝΤΙΣΤΑΣΗ NEL 2000W/230V ΡΑΚΟΡ	
AN-05-131	ΑΝΤΙΣΤΑΣΗ NEL 1500W/230V ΡΑΚΟΡ	
AN-05-14	ΑΝΤ/ΣΗ Φ90 1500W/230V 28cm σωλ.	
AN-05-141	ΛΑΣΤΙΧΟ Φ90 ΤΥΠΟΥ ELCO (5ΤΡΥΠΕΣ ΜΙΚΡΟ)	
AN-06-01	ΑΝΤΙΣΤΑΣΗ ΧΑΛΚΟΥ ΡΑΚΟΡ 1 1/4 1500W ΣΘ	
AN-06-02	ΑΝΤΙΣΤΑΣΗ ΧΑΛΚΟΥ ΡΑΚΟΡ 1 1/4 2000W ΣΘ	
AN-06-03	ΑΝΤ/ΣΗ ΧΑΛΚΟΥ ΡΑΚΟΡ 1 1/4 3000W Σ.Θ.	
AN-06-04	ΑΝΤ/ΣΗ ΧΑΛΚΟΥ ΡΑΚΟΡ 1 1/4 4000W Σ.Θ.	
AN-06-05	ΑΝΤ/ΣΗ ΧΑΛΚΟΥ ΡΑΚΟΡ 1 1/4 4000W ΡΞ (1mm ΠΑΧΟΣ)	
AN-06-051	ΑΝΤΙΣΤΑΣΗ 1 INTΖΑΣ 4000W ΔΑΠΕΔΟΥ	
AN-06-052	ΦΛΑΝΤΖΑ ΠΕΡΜΑΝΙΤΟΥ 1 INTΖΑΣ 44X34X2,5	



ΚΩΔΙΚΟΣ	ΠΕΡΙΓΡΑΦΗ ΕΙΔΟΥΣ	€/Μ.Μ.
AN-06-053	ΑΝΤΙΣΤΑΣΗ 1 INTΖΑΣ 1350W INOX ΚΑΦΕΤΙΕΡΑΣ	
AN-06-06	ΦΛΑΝΤΖΑ ΠΕΡΜΑΝΙΤΟΥ 1 1/4 54X42X2	
AN-06-061	ΦΛΑΝΤΖΑ 1 1/4 ΛΑΣΤΙΧΕΝΙΑ	
AN-06-062	ΦΛΑΝΤΖΑ ΠΕΡΜΑΝΙΤΟΥ ASTORIA 60X42X3	
AN-06-063	ΦΛΑΝΤΖΑ ΠΕΡΜΑΝΙΤΟΥ 57X46X3	
AN-06-064	ΦΛΑΝΤΖΑ ΠΕΡΜΑΝΙΤΟΥ 50X40X3	
AN-06-065	ΦΛΑΝΤΖΑ ΠΕΡΜΑΝΙΤΟΥ 14X20X2 1/4"	
AN-06-07	ΦΛΑΝΤΖΑ ΠΕΡΜΑΝΙΤΟΥ 1 1/2 INTΖΩΝ 61X48X2	
AN-06-070	ΦΛΑΝΤΖΑ 1 1/2 ΛΑΣΤΙΧΕΝΙΑ 46X5,5	
AN-06-08	ΦΛΑΝΤΖΑ ΠΕΡΜΑΝΙΤΟΥ 2 INTΖΩΝ 75X60X2	
AN-06-080	ΦΛΑΝΤΖΑ ΛΑΣΤΙΧΕΝΙΑ 2 INTΖΩΝ - COMENTA	
AN-06-081	ΦΛΑΝΤΖΑ ΠΕΡΜΑΝΙΤΟΥ 2 1/4 INTΖΩΝ 81X66X3	
AN-06-09	ΑΝΤΙΣΤΑΣΗ 1 1/4 INTΖΩΝ 1500W ΚΛΙΨ	
AN-06-10	ΑΝΤΙΣΤΑΣΗ 1 1/4 INTΖΩΝ 2000W ΚΛΙΨ	
AN-06-11	ΑΝΤΙΣΤΑΣΗ 1 1/4 INTΖΩΝ 3000W ΚΛΙΨ	
AN-06-12	ΑΝΤΙΣΤΑΣΗ 1 1/4 INTΖΩΝ 4000W ΚΛΙΨ	
AN-06-121	ΑΝΤ/ΣΗ 1 1/4 INTΖΩΝ 4000W/230V ΚΛΙΨ ΜΕ ΚΑΠΑΚΙ	
AN-06-122	ΑΝΤ/ΣΗ 1 1/4 INTΖΩΝ 2X3000W/230V ΜΕ ΚΑΠΑΚΙ	
AN-07-00	ΑΝΤΙΣΤΑΣΗ ΧΑΛΚΟΥ ESPRESSO 1 1/4 1500W	
AN-07-01	ΑΝΤΙΣΤΑΣΗ ΧΑΛΚΟΥ ESPRESSO 1 1/4 2000W	
AN-07-02	ΑΝΤΙΣΤΑΣΗ ΧΑΛΚΟΥ ESPRESSO 1 1/4 3000W	
AN-07-03	ΑΝΤΙΣΤΑΣΗ ΧΑΛΚΟΥ ESPRESSO 1 1/4 4000W	
AN-07-038	ΑΝΤ/ΣΗ ΧΑΛΚ.ESPRESSO 1 1/4 2KW II 18cm TEXANEX DRAGON	
AN-07-04	ΑΝΤ/ΣΗ ΧΑΛΚ.ESPRESSO 1 1/4 3KW II	
AN-07-05	ΑΝΤ/ΣΗ ΧΑΛΚ.ESPRESSO 1 1/4 4KW II	
AN-07-051	ΑΝΤΙΣΤΑΣΗ 1 1/4 ΧΑΛΚΟΥ 6000W Σ.Θ.	
AN-07-052	ΑΝΤΙΣΤΑΣΗ 1 1/4 ΧΑΛΚΟΥ 6000W II	
AN-07-053	ΑΝΤΙΣΤΑΣΗ 1 1/4 ΧΑΛΚΟΥ 4500W II	
AN-07-06	ΑΝΤ/ΣΗ 1 1/4 INOX 1.5KW ΜΑΖΟΥΤ Φ.8.5	
AN-07-061	ΑΝΤ/ΣΗ 1 1/4 INOX 2KW ΜΑΖΟΥΤ ΚΛΙΨ ΣΠΙΡΑΛ	
AN-07-08	ΑΝΤ/ΣΗ 1 1/4 INOX 2KW ΜΑΖΟΥΤ ΚΛΙΨ	
AN-07-081	ΑΝΤ/ΣΗ 1 1/4 INOX 2KW ΜΑΖΟΥΤ Φ10 ΣΩΛΗΝΑΚΙ.	
AN-07-082	ΑΝΤ/ΣΗ 1 1/4 INOX 2000W ΜΑΖΟΥΤ Μ4	
AN-07-083	ΑΝΤ/ΣΗ 1 1/4 INOX 3000W ΜΑΖΟΥΤ Μ4	
AN-07-085	ΑΝΤ/ΣΗ 1 1/4 INOX 4KW ΜΑΖΟΥΤ ΣΠΙΡΑΛ ΚΑΛΩΔΙΟ 30cm	
AN-07-086	ΑΝΤ/ΣΗ 1 1/4 INOX 4KW ΜΑΖΟΥΤ Μ4	
AN-07-09	ΑΝΤΙΣΤΑΣΗ 1 1/2 ΧΑΛΚΟΥ 6000W	
AN-07-090	ΑΝΤΙΣΤΑΣΗ 1 1/2 ΧΑΛΚΟΥ 4500W + ΣΩΛ. ΘΕΡΜ/ΤΗ	
AN-07-091	ΑΝΤΙΣΤΑΣΗ 1 1/2 ΧΑΛΚΟΥ 6KW + Σ.Θ.	
AN-07-10	ΑΝΤΙΣΤΑΣΗ 1 1/2 INOX 6000W	
AN-07-101	ΑΝΤΙΣΤΑΣΗ 1 1/2 INOX 6KW Σ.Θ.	
AN-07-102	ΑΝΤΙΣΤΑΣΗ 1 1/2 INOX 4500W + ΣΘ	
AN-07-11	ΑΝΤΙΣΤΑΣΗ 1 1/2 ΧΑΛΚΟΥ 9000W	
AN-07-110	ΑΝΤΙΣΤΑΣΗ 1 1/2 INOX 9000W Σ.Θ.	
AN-07-111	ΑΝΤΙΣΤΑΣΗ 1 1/2 INTΖΩΝ 9KW III Σ.Θ.	
AN-07-12	ΑΝΤΙΣΤΑΣΗ 1 1/2 ΧΑΛΚΟΥ 4500W	
AN-07-121	ΑΝΤΙΣΤΑΣΗ 1 1/2 ΧΑΛΚΟΥ 4000W Σ.Θ.	
AN-07-122	ΑΝΤΙΣΤΑΣΗ 1 1/2 INTΖΩΝ ΧΑΛ. 4KW/230V ΚΑΠΑΚΙ	
AN-07-123	ΑΝΤΙΣΤΑΣΗ 1 1/2 INTΖΩΝ ΧΑΛ. 2X3KW/230V ΚΑΠΑΚΙ	
AN-07-131	ΑΝΤ/ΣΗ 1 1/4 ΧΑΛΚΟΥ 3KW/380V II 26cM	
AN-07-132	ΑΝΤ/ΣΗ 1 1/4 ΧΑΛΚΟΥ 3KW/230V II 26cM	
AN-07-133	ΑΝΤ/ΣΗ 1 1/4 ΧΑΛΚΟΥ 2X3000W/230V 31cM	
AN-07-14	ΑΝΤ/ΣΗ 1 1/4 2X3000W 230V ΧΑΛΚΟΥ ΠΛΕΚΤΗ	
AN-07-15	ΑΝΤ/ΣΗ 1 1/4 2X3500W/230V ΧΑΛΚΟΥ	
AN-08-01	ΑΝΤΙΣΤΑΣΗ ΧΑΛΚΟΥ ESPRESSO ΟΒΑΛ 2000W	
AN-08-02	ΑΝΤΙΣΤΑΣΗ ΧΑΛΚΟΥ ESPRESSO ΟΒΑΛ 3000W	
AN-08-03	ΑΝΤΙΣΤΑΣΗ ESPRESSO ΣΤΡΟΓΓΥΛΗ 2000W	
AN-08-04	ΑΝΤΙΣΤΑΣΗ ESPRESSO ΣΤΡΟΓΓΥΛΗ 3000W	
AN-08-05	ΑΝΤΙΣΤΑΣΗ ESPRESSO 2KW ΤΡΙΓΩΝ.ΒΑΣΗ	
AN-08-06	ΑΝΤ/ΣΗ ΤΡΙΓΩΝΗ ΒΑΣΗ ΕΣΠΡΕΣΣΟ 1800W	



ΚΩΔΙΚΟΣ	ΠΕΡΙΓΡΑΦΗ ΕΙΔΟΥΣ	€/Μ.Μ.
AN-08-07	ΑΝΤ/ΣΗ ΧΑΛΚΟΥ ΟΒΑΛ ΜΙΚΡΟ Σ.Θ. 2000W 230V SAN MARKO	
AN-08-09	ΦΛΑΝΤΖΑ ΠΕΡΜΑΝΙΤΟΥ ΟΒΑΛ ASTORIA 57X93X1,5	
AN-08-10	ΦΛΑΝΤΖΑ ΠΕΡΜΑΝΙΤΟΥ ΟΒΑΛ SAN MARCO 50X76X1,5	
AN-09-00	ΑΝΤΙΣΤΑΣΗ ΡΑΚΟΡ 2 ΙΝΤΖΩΝ 4500W ΧΑΛΚΟΥ	
AN-09-001	ΑΝΤΙΣΤΑΣΗ ΡΑΚΟΡ 2 ΙΝΤΖΩΝ 4500W ΧΑΛΚΟΥ Σ.Θ.	
AN-09-01	ΑΝΤΙΣΤΑΣΗ ΡΑΚΟΡ 2 ΙΝΤΖΩΝ 6000W ΧΑΛΚΟΥ	
AN-09-02	ΑΝΤΙΣΤΑΣΗ ΡΑΚΟΡ 2 ΙΝΤΖΩΝ 8000W ΧΑΛΚΟΥ ΠΛΕΚΤΗ	
AN-09-03	ΑΝΤΙΣΤΑΣΗ ΡΑΚΟΡ 2 ΙΝΤΖΩΝ 9000W ΧΑΛΚΟΥ	
AN-09-04	ΑΝΤΙΣΤΑΣΗ ΡΑΚΟΡ 2 ΙΝΤΖΩΝ 12000W ΧΑΛΚΟΥ	
AN-09-06	ΑΝΤΙΣΤΑΣΗ ΡΑΚΟΡ 2 ΙΝΤΖΩΝ 6000W ΙΝΟΧ	
AN-09-061	ΑΝΤΙΣΤΑΣΗ ΡΑΚΟΡ 2 ΙΝΤΖΩΝ 6000W ΙΝΟΧ Σ.Θ.	
AN-09-07	ΑΝΤΙΣΤΑΣΗ ΡΑΚΟΡ 2 ΙΝΤΖΩΝ 9000W ΙΝΟΧ	
AN-09-071	ΑΝΤΙΣΤΑΣΗ ΡΑΚΟΡ 2 ΙΝΤΖΩΝ 9000W ΙΝΟΧ Σ.Θ.	
AN-09-10	ΑΝΤΙΣΤΑΣΗ ΡΑΚΟΡ 2 ΙΝΤΖΩΝ 6000W ΧΑΛΚΟΥ Σ.Θ.	
AN-09-11	ΑΝΤΙΣΤΑΣΗ ΡΑΚΟΡ 2 ΙΝΤΖΩΝ 9000W ΧΑΛΚΟΥ Σ.Θ.	
AN-09-12	ΑΝΤΙΣΤΑΣΗ ΡΑΚΟΡ 2 ΙΝΤΖΩΝ 12000W ΧΑΛΚΟΥ Σ.Θ.	
AN-09-13	ΑΝΤΙΣΤΑΣΗ ΡΑΚΟΡ 2 ΙΝΤΖΩΝ 12000W ΙΝΟΧ	
AN-09-131	ΑΝΤΙΣΤΑΣΗ ΡΑΚΟΡ 2 ΙΝΤΖΩΝ 12000W ΙΝΟΧ Σ.Θ.	
AN-09-14	ΑΝΤΙΣΤΑΣΗ ΡΑΚΟΡ 2 ΙΝΤΖΩΝ 4500W ΙΝΟΧ	
AN-09-15	ΑΝΤΙΣΤΑΣΗ ΡΑΚΟΡ 2 ΙΝΤΖΩΝ 4500W ΙΝΟΧ Σ.Θ.	
AN-09-20	ΑΝΤΙΣΤΑΣΗ ΡΑΚΟΡ 2 ΙΝΤΖΩΝ 4000W ΧΑΛΚΟΥ Σ.Θ.	
AN-09-21	ΑΝΤ/ΣΗ 2 1/4 ΧΑΛΚΟΥ 3000W/230V ΜΕ ΚΑΠΑΚΙ	
AN-09-210	ΑΝΤ/ΣΗ 2 1/4 ΧΑΛΚΟΥ 3000W/230V	
AN-09-22	ΑΝΤ/ΣΗ 2 1/4 ΧΑΛΚΟΥ 4000W/230V ΜΕ ΚΑΠΑΚΙ	
AN-09-220	ΑΝΤ/ΣΗ 2 1/4 ΧΑΛΚΟΥ 4000W/230V	
AN-10-00	ΑΝΤΙΣΤΑΣΗ ΠΛΥΝΤ. 1950W ΙΣΙΑ ZANUSSI ΣΕΙΡΑ 600	
AN-10-001	ΑΝΤΙΣΤΑΣΗ ΠΛΥΝΤ. Γ.Τ. 2050W ΤΡΥΠΑ SIEMENS - WHIRLPOOL	
AN-10-002	ΑΝΤΙΣΤΑΣΗ ΠΛΥΝΤ. ARDO 1950W ΜΕ ΔΙΠΛΗ ΤΣΑΚΑ	
AN-10-003	ΑΝΤΙΣΤΑΣΗ ΠΛΥΝΤ. Γ.Τ. 2200W ΙΣΙΑ SAN GIORGIO	
AN-10-01	ΑΝΤΙΣΤΑΣΗ ΠΛΥΝΤ. Γ.Τ. 2000W	
AN-10-02	ΑΝΤΙΣΤΑΣΗ ΠΛΥΝΤ. Γ.Τ. 2400W	
AN-10-03	ΑΝΤΙΣΤΑΣΗ ΠΛΥΝΤ. Γ.Τ. 2700W	
AN-10-031	ΑΝΤΙΣΤΑΣΗ ΠΛΥΝΤ. Γ.Τ. 2850W PITSOS - BOSCH	
AN-10-04	ΑΝΤΙΣΤΑΣΗ ΠΛΥΝΤ. Γ.Τ. 2000W ΣΕΝΤΣΟΥΡΙ	
AN-10-040	ΑΝΤΙΣΤΑΣΗ ΠΛΥΝΤ. Γ.Τ. 1950W ΜΕ ΤΣΑΚΑ ARDO - MERLONI - ARISTON	
AN-10-041	ΑΝΤ/ΑΣΗ ΠΛΥΝΤ. Γ.Τ. 1950W 19cm JET SYSTEM - ZANUSSI - ARDO	
AN-10-042	ΑΝΤΙΣΤΑΣΗ ΠΛΥΝΤ. Γ.Τ. 1950W 15cm JET SYSTEM	
AN-10-043	ΑΝΤΙΣΤΑΣΗ ΠΛΥΝΤ. 1850W/230V ZEROWATT - CANDY N.T.	
AN-10-044	ΑΝΤΙΣΤΑΣΗ ΠΛΥΝΤ. II 1700W + 1100W ARISTON - INTEZIT	
AN-10-045	ΑΝΤΙΣΤΑΣΗ ΠΛΥΝΤ. II 950+1950W ZANUSSI - PITSOS	
AN-10-046	ΑΝΤΙΣΤΑΣΗ ΠΛΥΝΤ. Γ.Τ. 1950W 19cm ΜΕ ΤΡΥΠΑ ARISTON MERLONI	
AN-10-047	ΑΝΤΙΣΤΑΣΗ ΠΛΥΝΤ. Γ.Τ. 1700W 17cm ΜΕ ΤΡΥΠΑ (ARISTON - MERLONI)	
AN-10-048	ΑΝΤΙΣΤΑΣΗ ΠΛΥΝΤ. Γ.Τ. 1950W 17cm	
AN-10-05	ΑΝΤΙΣΤΑΣΗ ΠΛΥΝΤ. ΠΙΤΣΟΣ 1000W	
AN-10-06	ΑΝΤΙΣΤΑΣΗ ΠΛΥΝΤ. CANDY ΣΤΕΝΗ 2000W	
AN-10-07	ΑΝΤΙΣΤΑΣΗ ΠΛΥΝΤ. CANDY ΦΑΡΔΙΑ 2000W	
AN-10-08	ΑΝΤΙΣΤΑΣΗ ΠΛΥΝΤ. INDEZIT 2000W	
AN-10-09	ΑΝΤΙΣΤΑΣΗ ΠΛΥΝΤ. ΙΖΟΛΑ 2700W	
AN-10-10	ΑΝΤΙΣΤΑΣΗ ΠΛΥΝΤΗΡΙΟΥ DELCA 2000W	
AN-10-11	ΑΝΤΙΣΤΑΣΗ ΠΛΥΝΤ. FILCO I 2000W (Γ.Τ) (INTEZIT)	
AN-10-12	ΑΝΤΙΣΤΑΣΗ ΠΛΥΝΤ. FILCO I 2500W (Γ.Τ)	
AN-10-121	ΑΝΤΙΣΤΑΣΗ ΠΛΥΝΤ. FILCO I 2500W ΦΑΡΔΙΑ ΦΛΑΤΖΑ	
AN-10-15	ΑΝΤΙΣΤΑΣΗ ΠΛΥΝΤ. ΚΟΝΣΤΡΟΥΚΤΑ 950W	
AN-10-16	ΑΝΤΙΣΤΑΣΗ ΠΛΥΝΤ. ΚΟΝΣΤΡΟΥΚΤΑ 1250W	
AN-10-17	ΑΝΤΙΣΤΑΣΗ ΠΛΥΝΤ. ΚΟΝΣΤΡΟΥΚΤΑ 1500W	
AN-10-18	ΑΝΤ/ΣΗ ΠΛΥΝΤ. ΠΙΑΤΩΝ MORRIS 1000W CARAD MB30 MINI	
AN-10-181	ΑΝΤ/ΣΗ ΠΛΥΝΤ. 800W CARAD MINI 18cm	
AN-10-19	ΑΝΤ/ΣΗ ΠΛΥΝΤ. ΠΙΑΤΩΝ MORRIS 1200W N.T ΓΩΝΙΑΚΗ	
AN-10-20	ΑΝΤ/ΣΗ Γ.Τ. ΒΡΑΣΤΗΡΑ 3500W/380V 52cm	
AN-10-201	ΑΝΤ/ΣΗ Γ.Τ. ΒΡΑΣΤΗΡΑ 3500W/230V 52cm	



ΚΩΔΙΚΟΣ	ΠΕΡΙΓΡΑΦΗ ΕΙΔΟΥΣ	€/Μ.Μ.
AN-10-21	ΑΝΤ/ΣΗ CANDY ΣΤΕΝΗ 3000W/380V 36cm	
AN-10-22	ΑΝΤΙΣΤΑΣΗ ΓΤ 2X3000W 230V II 45cm	
AN-10-221	ΑΝΤΙΣΤΑΣΗ ΓΤ 2X3000W 230V 36cm	
AN-10-222	ΑΝΤΙΣΤΑΣΗ ΓΤ 2X3500W/230V 49cm	
AN-10-223	ΑΝΤΙΣΤΑΣΗ ΓΤ 2X3000W/230V Φ8.5MM 42cm	
AN-10-224	ΑΝΤΙΣΤΑΣΗ ΓΤ 2X3000W/380V Φ8.5MM 29cm	
AN-10-225	ΑΝΤΙΣΤΑΣΗ ΓΤ 2X2500W 230V 35cm	
AN-10-226	ΑΝΤΙΣΤΑΣΗ ΓΤ 2X2500W 380V 35cm	
AN-10-227	ΑΝΤΙΣΤΑΣΗ ΓΤ 2X3000W 230V 30cm	
AN-10-23	ΑΝΤΙΣΤΑΣΗ ΓΤ 2X2000W 230V II 37cm	
AN-10-231	ΑΝΤΙΣΤΑΣΗ ΓΤ 2X3000W/230V Φ8.5MM 49cm	
AN-10-24	ΑΝΤΙΣΤΑΣΗ ΣΙΔΗΡΟΥ STIRELLA 1200W	
AN-10-25	ΑΝΤΙΣΤΑΣΗ ΓΤ 2X2000W / 380V 32cm	
AN-10-250	ΑΝΤΙΣΤΑΣΗ ΓΤ 2X2000W / 230V 32cm	
AN-10-26	ΑΝΤΙΣΤΑΣΗ ΓΤ 3000W/380V 37cm	
AN-10-260	ΑΝΤΙΣΤΑΣΗ ΓΤ 3000W/230V 30cm Φ 8.5mm	
AN-10-261	ΑΝΤΙΣΤΑΣΗ ΓΤ 3500W/230V 38cm	
AN-10-262	ΑΝΤΙΣΤΑΣΗ ΓΤ 3500W/230V Φ8.5MM 37cm	
AN-10-263	ΑΝΤΙΣΤΑΣΗ ΓΤ 3000W/380V Φ8.5mm 30cm	
AN-10-27	ΑΝΤΙΣΤΑΣΗ Γ.Τ 2500W/380V	
AN-10-28	ΑΝΤ/ΣΗ CANDY ΣΤΕΝΗ 3000W/230V 39cm	
AN-10-29	ΑΝΤ/ΣΗ CANDY ΣΤΕΝΗ 2000W/230V 34cm	
AN-10-30	ΑΝΤ/ΣΗ CANDY ΣΤΕΝΗ 3000W/230V 33cm	
AN-10-31	ΑΝΤ/ΣΗ Γ.Τ. ΒΡΑΣΤΗΡΑ 2170W 380V 52cm	
AN-10-32	ΑΝΤ/ΣΗ CANDY ΦΑΡΔΕΙΑ 3000W/230 34cm	
AN-10-321	ΑΝΤ/ΣΗ CANDY ΦΑΡΔΕΙΑ 3000W/230 38cm	
AN-10-325	ΑΝΤ/ΣΗ CANDY ΣΤΕΝΗ 2000W/230V 36cm	
AN-11-04	ΑΝΤΙΣΤΑΣΗ ΘΕΡΜΑΣΤΡΑΣ ΣΠΙΡΑΛ ΜΕ ΑΚΡΑ	
AN-11-041	ΑΝΤΙΣΤΑΣΗ ΣΠΙΡΑΛ ΘΕΡΜΑΣΤΡΑΣ	
AN-11-05	ΓΥΑΛΙΑ ΧΑΛΑΖΙΑ 30CM	
AN-11-06	ΓΥΑΛΙΑ ΧΑΛΑΖΙΑ 40CM	
AN-11-07	ΓΥΑΛΙΑ ΧΑΛΑΖΙΑ 50CM	
AN-11-08	ΓΥΑΛΙΑ ΧΑΛΑΖΙΑ 61,5CM	
AN-12-01	ΑΝΤΙΣΤΑΣΗ ΚΑΛΟΡΙΦΕΡ ΑΝΟΞΕΙΔ. 1500W 45cm	
AN-12-011	ΑΝΤΙΣΤΑΣΗ ΚΑΛΟΡΙΦΕΡ ΑΝΟΞΕΙΔ. 1500W 38cm	
AN-12-012	ΑΝΤΙΣΤΑΣΗ ΚΑΛΟΡΙΦΕΡ ΑΝΟΞΕΙΔ. 1500W 33cm	
AN-12-02	ΑΝΤΙΣΤΑΣΗ ΚΑΛΟΡΙΦΕΡ ΑΝΟΞΕΙΔ. 2000W 65cm	
AN-12-03	ΑΝΤΙΣΤΑΣΗ ΚΑΛΟΡΙΦΕΡ ΑΝΟΞΕΙΔ. 2000W 75cm	
AN-12-04	ΑΝΤΙΣΤΑΣΗ ΕΛΑΙΟΥ 1800W+1200W/230V 65cm	
AN-12-041	ΑΝΤΙΣΤΑΣΗ ΕΛΑΙΟΥ 1800W+1200W/230V 52cm	
AN-12-05	ΑΝΤΙΣΤΑΣΗ ΕΛΑΙΟΥ 1500W+1000W/230V	
AN-12-06	ΑΝΤΙΣΤΑΣΗ ΕΛΑΙΟΥ 2000W	
AN-13-005	ΑΝΤΙΣΤΑΣΗ ΑΝΟΞ. ΕΥΘΥΓΡ. 700W 0,70m	
AN-13-01	ΑΝΤΙΣΤΑΣΗ ΑΝΟΞ. ΕΥΘΥΓΡ. 800W 0,80M	
AN-13-02	ΑΝΤ/ΣΗ ΑΝΟΞ.ΕΥΘΥΓΡ.500W 0,50M Φ6.5	
AN-13-03	ΑΝΤΙΣΤΑΣΗ ΑΝΟΞ. ΕΥΘΥΓΡ. 1000W 1M	
AN-13-05	ΑΝΤΙΣΤΑΣΗ ΑΝΟΞ. ΕΥΘΥΓΡ. 1500W 1,50M	
AN-13-06	ΑΝΤΙΣΤΑΣΗ ΑΝΟΞ. ΕΥΘΥΓΡ. 2000W 2M	
AN-13-07	ΑΝΤΙΣΤΑΣΗ ΑΝΟΞ. ΕΥΘΥΓΡ. 2500W 2,50M	
AN-13-071	ΑΝΤΙΣΤΑΣΗ ΑΝΟΞ. ΕΥΘΥΓΡ. 2,2m 2200W/230V	
AN-13-072	ΑΝΤΙΣΤΑΣΗ ΑΝΟΞ. ΕΥΘΥΓΡ. 2,3m 2300W/230V	
AN-13-08	ΑΝΤΙΣΤΑΣΗ ΑΝΟΞ. ΕΥΘΥΓΡ. 3000W 3M	
AN-13-09	ΑΝΤΙΣΤΑΣΗ ΑΝΟΞ. ΕΥΘΥΓΡ. 1200W 1,20M	
AN-13-11	ΑΝΤΙΣΤΑΣΗ ΑΝΟΞ. ΕΥΘΥΓΡ. 1300W 1,30M	
AN-13-13	ΑΝΤΙΣΤΑΣΗ ΑΝΟΞ. ΕΥΘΥΓΡ. 1800W 1,80M	
AN-13-14	ΑΝΤΙΣΤΑΣΗ ΑΝΟΞ. ΕΥΘΥΓΡ. 2800W 2,80M	
AN-13-140	ΑΝΤ/ΣΗ ΕΥΘΥΓΡΑΜΜΗ INOX 3,30m 3300W	
AN-13-141	ΑΝΤ/ΣΗ ΕΥΘΥΓΡΑΜΜΗ INOX 500W/110V 50cm	
AN-13-15	ΑΝΤ/ΣΗ ΑΝΟΞ.ΕΥΘΥΓΡ. 850W/110V 0.85 Φ6.5	
AN-13-16	ΑΝΤ/ΣΗ ΑΝΟΞ.ΕΥΘΥΓΡ.750W/110V 0.75 Φ6.5	

23/10/2006



ΚΩΔΙΚΟΣ	ΠΕΡΙΓΡΑΦΗ ΕΙΔΟΥΣ	€/Μ.Μ.
AN-13-161	ΑΝΤΙΣΤΑΣΗ ΑΝΟΞ. ΕΥΘΥΓΡ. 800W/110V 0.80	
AN-13-162	ΑΝΤ/ΣΗ ΑΝΟΞ.ΕΥΘΥΓΡ.900W/110V 0.90 Φ6.5	
AN-13-163	ΑΝΤΙΣΤΑΣΗ ΑΝΟΞ. ΕΥΘΥΓΡ. 900W/230V 0.90	
AN-13-164	ΑΝΤ/ΣΗ ΕΥΘΥΓΡΑΜΜΗ ΙΝΟΧ 900W/110V 96cm	
AN-13-18	ΑΝΤ/ΣΗ ΨΥΓΕΙΟΥ 2.8M 1,2KW	
AN-13-180	ΑΝΤ/ΣΗ ΨΥΓΕΙΟΥ 2.2M 1000W ΜΕ ΚΑΛΩΔΙΟ 50cm	
AN-13-19	ΑΝΤ/ΣΗ ΨΥΓΕΙΟΥ 1.5M 1KW Φ6.5	
AN-13-20	ΑΝΤ/ΣΗ ΨΥΓΕΙΟΥ 1.25M 1KW Φ6.5	
AN-13-210	ΑΝΤ/ΣΗ ΨΥΓΕΙΟΥ ΑΜΕΡΙΚΗΣ 400W/230V 20cm ΑΚΡΑ ΣΤΕΓΑΝΑ	
AN-13-2100	ΑΝΤ/ΣΗ ΨΥΓΕΙΟΥ ΑΜΕΡΙΚΗΣ 250W/230V 40cm ΑΚΡΑ ΣΤΕΓΑΝΑ	
AN-13-2101	ΑΝΤ/ΣΗ ΨΥΓΕΙΟΥ ΑΜΕΡΙΚΗΣ 280W/230V 48cm ΑΚΡΑ ΣΤΕΓΑΝΑ	
AN-13-2102	ΑΝΤ/ΣΗ ΨΥΓΕΙΟΥ ΑΜΕΡΙΚΗΣ 300W/230V 55cm ΑΚΡΑ ΣΤΕΓΑΝΑ	
AN-13-2103	ΑΝΤ/ΣΗ ΨΥΓΕΙΟΥ ΑΜΕΡΙΚΗΣ 300W/110V 55cm ΑΚΡΑ ΣΤΕΓΑΝΑ	
AN-13-2104	ΑΝΤ/ΣΗ ΨΥΓΕΙΟΥ ΑΜΕΡΙΚΗΣ 500W/230V 57cm ΑΚΡΑ ΣΤΕΓΑΝΑ	
AN-13-2108	ΑΝΤ/ΣΗ ΨΥΓΕΙΟΥ 690W/230V Ν.Α.40cm ΑΚΡΑ ΣΤΕΓΑΝΑ 19X6X42Υ	
AN-13-2109	ΑΝΤ/ΣΗ ΨΥΓΕΙΟΥ ΑΜΕΡΙΚΗΣ 400W/230V 40cm ΑΚΡΑ ΣΤΕΓΑΝΑ	
AN-13-211	ΑΝΤ/ΣΗ ΠΟΥΡΑΚΙ ΨΥΓΕΙΟΥ ΓΩΝΙΑΚΟ 230W/230V Φ9,5	
AN-13-2110	ΑΝΤ/ΣΗ ΨΥΓΕΙΟΥ ΑΜΕΡΙΚΗΣ 400W/110V 58cm ΑΚΡΑ ΣΤΕΓΑΝΑ	
AN-13-2111	ΑΝΤ/ΣΗ ΨΥΓΕΙΟΥ ΑΜΕΡΙΚΗΣ 400W/230V 60cm ΑΚΡΑ ΣΤΕΓΑΝΑ	
AN-13-212	ΑΝΤ/ΣΗ ΠΟΥΡΑΚΙ ΨΥΓΕΙΟΥ 125W/230V Φ9,5	
AN-13-22	ΑΝΤ/ΣΗ ΕΥΘΥΓΡΑΜΜΗ 1.5M 1100W/230V	
AN-13-23	ΑΝΤ/ΣΗ ΕΥΘΥΓΡΑΜΜΗ 1.8M 1200W/230V	
AN-13-24	ΑΝΤ/ΣΗ ΕΥΘΥΓΡΑΜΜΗ 1.6M 1600W 230V	
AN-13-25	ΑΝΤ/ΣΗ ΕΥΘΥΓΡΑΜΜΗ 0.6M 600W 230V	
AN-13-251	ΑΝΤ/ΣΗ ΕΥΘΥΓΡΑΜΜΗ ΙΝΟΧ 600W/110V 60cm	
AN-14-01	ΑΝΤ/ΣΗ ΚΟΤΟΠ. 2000W ΕΥΘΕΙΑ 1.28M ΛΑΜ	
AN-14-011	ΑΝΤ/ΣΗ ΚΟΤΟΠ. 2000W ΦΟΥΡΚ. 1.12M ΛΑΜ	
AN-14-012	ΑΝΤ/ΣΗ ΚΟΤΟΠ. 1300W ΕΥΘΕΙΑ 1.20M ΛΑΜ	
AN-14-02	ΑΝΤ/ΣΗ ΚΟΤΟΠ. 1300W ΕΥΘΕΙΑ 1.12M ΛΑΜ	
AN-14-020	ΑΝΤ/ΣΗ ΚΟΤΟΠ. 2000W ΦΟΥΡΚ. 1.20M ΛΑΜ	
AN-14-021	ΑΝΤ/ΣΗ ΚΟΤΟΠ. 1350W ΕΥΘΕΙΑ 1.31M ΛΑΜ	
AN-14-022	ΑΝΤ/ΣΗ ΚΟΤΟΠ. 2000W ΦΟΥΡΚ. 1.20M ΛΑΜ	
AN-14-023	ΑΝΤ/ΣΗ ΚΟΤΟΠ. 2000W ΦΟΥΡΚ. 1.06M ΛΑΜ	
AN-14-024	ΑΝΤ/ΣΗ ΚΟΤΟΠ. 1350W ΕΥΘΕΙΑ 1,29M ΛΑΜ	
AN-14-03	ΑΝΤΙΣΤΑΣΗ ΓΥΡΟΥ ΜΟΝΗ	
AN-14-04	ΑΝΤΙΣΤΑΣΗ ΓΥΡΟΥ ΔΙΠΛΗ 1500W	
AN-14-041	ΑΝΤΙΣΤΑΣΗ ΓΥΡΟΥ ΔΙΠΛΗ 1100W μικρη	
AN-14-042	ΑΝΤΙΣΤΑΣΗ ΓΥΡΟΥ II 1500W/230V Φ 8,5mm	
AN-14-043	ΑΝΤΙΣΤΑΣΗ ΓΥΡΟΥ II 1300W ΜΕ ΛΑΜΑΚΙΑ	
AN-14-044	ΑΝΤ/ΣΗ ΓΥΡΟΥ II 1700W/230V Φ 8,5 ΚΟΝΤΗ 1/4 ΡΑΚΟΡ ΡΟΤΙΣ	
AN-14-05	ΑΝΤΙΣΤΑΣΗ ΘΕΡΜΟΜΑΝΑΣ 375W/230	
AN-14-06	ΑΝΤΙΣΤΑΣΗ ΣΧΑΡΙΕΡΑΣ 1400W/230V	
AN-14-07	ΑΝΤΙΣΤΑΣΗ ΣΧΑΡΙΕΡΑΣ 2,2KW/230V	
AN-14-070	ΑΝΤΙΣΤΑΣΗ ΣΧΑΡΙΕΡΑΣ 2,2KW/230V 50cm ΑΚΡΟ	
AN-14-08	ΑΝΤΙΣΤΑΣΗ ΣΧΑΡΙΕΡΑΣ 2,5KW/230V	
AN-14-14	ΑΝΤ/ΣΗ ΣΤΟΦΑΣ ΙΝΟΧ 500W 85cm φουρκετα	
AN-15-00	ΑΝΤΙΣΤΑΣΗ ΘΕΡΜ/ΤΟΥ ΠΥΡΙΜΑΧΗ ΑΕΓ	
AN-15-01	ΑΝΤΙΣΤΑΣΗ ΘΕΡΜΟΣ/ΤΟΥ 500W - 110V	
AN-15-010	ΑΝΤΙΣΤΑΣΗ ΘΕΡΜΟΣ/ΤΟΥ 0.52m 650W Φ6,5	
AN-15-011	ΑΝΤΙΣΤΑΣΗ ΘΕΡΜΟΣ/ΤΟΥ 0.40m 665W Φ.6,5	
AN-15-02	ΑΝΤΙΣΤΑΣΗ ΘΕΡΜΟΣ/ΤΟΥ 0,60m 1000W Φ6,5	
AN-15-025	ΑΝΤΙΣΤΑΣΗ ΘΕΡΜΟΣ/ΤΟΥ 0,72m 665W Φ6,5	
AN-15-026	ΑΝΤΙΣΤΑΣΗ ΘΕΡΜΟΣ/ΤΟΥ 0,72m 1250W Φ6,5	
AN-15-03	ΑΝΤΙΣΤΑΣΗ ΘΕΡΜΟΣ/ΤΟΥ 0,85m 1335W Φ6,5	
AN-15-04	ΑΝΤΙΣΤΑΣΗ ΘΕΡΜΟΣ/ΤΟΥ 0,80m 800W Φ6,5	
AN-15-05	ΑΝΤΙΣΤΑΣΗ ΘΕΡΜΟΣ/ΤΟΥ 0,80m 1000W Φ6,5	
AN-15-06	ΑΝΤΙΣΤΑΣΗ ΘΕΡΜΟΣ/ΤΟΥ 0.65m 850W Φ6,5	
AN-15-061	ΑΝΤΙΣΤΑΣΗ ΘΕΡΜΟΣ/ΤΟΥ 1.04m 850W Φ6,5	
AN-15-07	ΑΝΤΙΣΤΑΣΗ ΘΕΡΜΟΣ/ΤΟΥ 0.90m 1000W Φ6,5	
AN-15-071	ΑΝΤΙΣΤΑΣΗ ΘΕΡΜΟΣ/ΤΟΥ 0.96m 1200W Φ6,5	

23/10/2006



ΚΩΔΙΚΟΣ	ΠΕΡΙΓΡΑΦΗ ΕΙΔΟΥΣ	€/Μ.Μ.
AN-15-08	ΑΝΤΙΣΤΑΣΗ ΘΕΡΜΟΣ/ΤΟΥ 1.05m 1335W Φ6,5	
AN-15-083	ΑΝΤΙΣΤΑΣΗ ΘΕΡΜΟΣ/ΤΟΥ 1,07m 1250W Φ6,5	
AN-15-085	ΑΝΤΙΣΤΑΣΗ ΘΕΡΜΟΣ/ΤΟΥ 1,10m 2000W Φ6,5	
AN-15-09	ΑΝΤΙΣΤΑΣΗ ΘΕΡΜΟΣ/ΤΟΥ 0,55m 650W Φ6,5	
AN-15-10	ΑΝΤ/ΣΗ ΘΕΡΜ/ΤΟΥ ROSS 1,60M ΛΑΜΑΚΙ	
AN-15-11	ΑΝΤ/ΣΗ ΘΕΡΜ/ΤΟΥ ROSS 2,15M ΛΑΜΑΚΙ	
AN-15-12	ΑΝΤ/ΣΗ ΘΕΡΜ/ΤΟΥ SIEMENS 2000W ΚΑΛ.ΝΙΚ (4κουρμπ.)	
AN-15-120	ΑΝΤ/ΣΗ ΘΕΡΜ/ΤΟΥ SIEMENS 1300W ΚΑΛ.ΝΙΚ. (3 κουρμπ.)	
AN-15-1205	ΑΝΤ/ΣΗ ΘΕΡΜ/ΤΟΥ SIEMENS 56cm ΑΚΡΟ	
AN-15-121	ΑΝΤ/ΣΗ ΘΕΡΜ/ΤΟΥ SIEMENS 70cm ΑΚΡΟ	
AN-15-122	ΑΝΤ/ΣΗ ΘΕΡΜ/ΤΟΥ SIEMENS 90cm ΑΚΡΟ	
AN-15-123	ΑΝΤ/ΣΗ ΘΕΡΜ/ΤΟΥ SIEMENS 105cm ΑΚΡΟ	
AN-15-13	ΑΝΤΙΣΤΑΣΗ ΘΕΡΜ/ΤΟΥ 0,72cm 1000W Φ6.5	
AN-15-14	ΑΝΤΙΣΤΑΣΗ ΘΕΡΜ/ΤΟΥ 1.05M 1666W Φ6.5	
AN-15-15	ΑΝΤ/ΣΗ ΘΕΡΜ/ΤΟΥ BAUKNECHT 0,36m 660W	
AN-15-151	ΑΝΤ/ΣΗ ΘΕΡΜ/ΤΟΥ BAUKNECHT 0,57m 1000W	
AN-15-152	ΑΝΤ/ΣΗ ΘΕΡΜ/ΤΟΥ BAUKNECHT 0,77m 1335W	
AN-15-153	ΑΝΤ/ΣΗ ΘΕΡΜ/ΤΟΥ BAUKNECHT 1,05m 1665W	
AN-15-16	ΑΝΤ/ΣΗ ΘΕΡΜΟΣ/ΤΟΥ ΤΥΠΟΥ JUNO 66cm 1300W	
AN-15-17	ΑΝΤ/ΣΗ ΘΕΡΜ/ΤΟΥ STIEBEL No 1α 1,04m φουρκετα στρωγ.	
AN-15-170	ΑΝΤ/ΣΗ ΘΕΡΜ/ΤΟΥ STIEBEL No 1β 1,10m φουρκετα τετραγ.	
AN-15-171	ΑΝΤ/ΣΗ ΘΕΡΜ/ΤΟΥ STIEBEL No 2α 1,12m φουρκετα στρωγ.	
AN-15-172	ΑΝΤ/ΣΗ ΘΕΡΜ/ΤΟΥ STIEBEL No 2β 1,17m φουρκετα τετραγ.	
AN-15-173	ΑΝΤ/ΣΗ ΘΕΡΜ/ΤΟΥ STIEBEL No 3α 75cm φουρκετα στρωγ.	
AN-15-174	ΑΝΤ/ΣΗ ΘΕΡΜ/ΤΟΥ STIEBEL No 3β 0,80m φουρκετα τετραγ.	
AN-16-01	ΑΝΤΙΣΤΑΣΗ ΑΛΟΥΜΙΝΙΟΥ ΨΥΓΕΙΟΥ 2,7M	
AN-16-010	ΑΝΤΙΣΤΑΣΗ ΚΑΛΩΔΙΑΚΗ 0,50 ΩΜ/Μ	
AN-16-011	ΑΝΤΙΣΤΑΣΗ ΚΑΛΩΔΙΑΚΗ 1 ΩΜ/Μ	
AN-16-012	ΑΝΤΙΣΤΑΣΗ ΚΑΛΩΔΙΑΚΗ 2 ΩΜ/Μ	
AN-16-013	ΑΝΤΙΣΤΑΣΗ ΚΑΛΩΔΙΑΚΗ 3 ΩΜ/Μ	
AN-16-015	ΑΝΤΙΣΤΑΣΗ ΚΑΛΩΔΙΑΚΗ 5 ΩΜ/Μ	
AN-16-017	ΑΝΤΙΣΤΑΣΗ ΚΑΛΩΔΙΑΚΗ 7 ΩΜ/Μ	
AN-16-019	ΑΝΤΙΣΤΑΣΗ ΚΑΛΩΔΙΑΚΗ 9 ΩΜ/Μ	
AN-16-020	ΑΝΤΙΣΤΑΣΗ ΚΑΛΩΔΙΑΚΗ 10 ΩΜ/Μ	
AN-16-022	ΑΝΤΙΣΤΑΣΗ ΚΑΛΩΔΙΑΚΗ 15 ΩΜ/Μ	
AN-16-024	ΑΝΤΙΣΤΑΣΗ ΚΑΛΩΔΙΑΚΗ 20 ΩΜ/Μ	
AN-16-026	ΑΝΤΙΣΤΑΣΗ ΚΑΛΩΔΙΑΚΗ 25 ΩΜ/Μ	
AN-16-030	ΑΝΤΙΣΤΑΣΗ ΚΑΛΩΔΙΑΚΗ 40 ΩΜ/Μ	
AN-16-040	ΑΝΤΙΣΤΑΣΗ ΚΑΛΩΔΙΑΚΗ 80 ΩΜ/Μ	
AN-16-050	ΑΝΤΙΣΤΑΣΗ ΚΑΛΩΔΙΑΚΗ 100 ΩΜ/Μ	
AN-16-052	ΑΝΤΙΣΤΑΣΗ ΚΑΛΩΔΙΑΚΗ 120 ΩΜ/Μ	
AN-16-055	ΑΝΤΙΣΤΑΣΗ ΚΑΛΩΔΙΑΚΗ 150 ΩΜ/Μ	
AN-16-056	ΑΝΤΙΣΤΑΣΗ ΚΑΛΩΔΙΑΚΗ 160 ΩΜ/Μ	
AN-16-060	ΑΝΤΙΣΤΑΣΗ ΚΑΛΩΔΙΑΚΗ 200 ΩΜ/Μ	
AN-16-070	ΑΝΤΙΣΤΑΣΗ ΚΑΛΩΔΙΑΚΗ 300 ΩΜ/Μ	
AN-16-071	ΑΝΤΙΣΤΑΣΗ ΚΑΛΩΔΙΑΚΗ 400 ΩΜ/Μ	
AN-16-072	ΑΝΤΙΣΤΑΣΗ ΚΑΛΩΔΙΑΚΗ 450 ΩΜ/Μ	
AN-16-073	ΑΝΤΙΣΤΑΣΗ ΚΑΛΩΔΙΑΚΗ 500 ΩΜ/Μ	
AN-16-074	ΑΝΤΙΣΤΑΣΗ ΚΑΛΩΔΙΑΚΗ 600 ΩΜ/Μ	
AN-16-076	ΑΝΤΙΣΤΑΣΗ ΚΑΛΩΔΙΑΚΗ 800 ΩΜ/Μ	
AN-16-078	ΑΝΤΙΣΤΑΣΗ ΚΑΛΩΔΙΑΚΗ 1200 ΩΜ/Μ	
AN-16-08	ΑΝΤΙΣΤΑΣΗ ΚΑΛΩΔΙΑΚΗ 1500 ΩΜ/Μ	
AN-16-080	ΑΝΤ/ΣΗ ΚΑΛΩΔΙΑΚΗ 1,00m 20W ΑΚΡΑ ΣΙΛΙΚ.	
AN-16-0800	ΑΝΤ/ΣΗ ΚΑΛΩΔΙΑΚΗ 1,20m 30W ΑΚΡΑ ΣΙΛΙΚ.	
AN-16-0808	ΑΝΤ/ΣΗ ΚΑΛΩΔΙΑΚΗ 2,00m 20W ΑΚΡΑ ΣΙΛΙΚ.	
AN-16-081	ΑΝΤ/ΣΗ ΚΑΛΩΔΙΑΚΗ 2.20m 40W ΑΚΡΑ ΣΙΛΙΚ.	
AN-16-083	ΑΝΤ/ΣΗ ΚΑΛΩΔΙΑΚΗ 2.50m 40W ΑΚΡΑ ΣΙΛΙΚ.	
AN-16-086	ΑΝΤ/ΣΗ ΚΑΛΩΔΙΑΚΗ 3,00m 55W ΑΚΡΑ ΣΙΛΙΚ.	
AN-16-087	ΑΝΤ/ΣΗ ΚΑΛΩΔΙΑΚΗ 3,00m 85W ΑΚΡΑ ΣΙΛΙΚ.	
AN-16-09	ΑΝΤ/ΣΗ ΚΑΛΩΔΙΑΚΗ 3,40m 25W ΑΚΡΑ ΣΙΛΙΚ.	

23/10/2006



ΚΩΔΙΚΟΣ	ΠΕΡΙΓΡΑΦΗ ΕΙΔΟΥΣ	€/Μ.Μ.
AN-16-090	ΑΝΤ/ΣΗ ΚΑΛΩΔΙΑΚΗ 3,50m 100W ΑΚΡΑ ΣΙΛΙΚ.	
AN-16-091	ΑΝΤ/ΣΗ ΚΑΛΩΔΙΑΚΗ 4,00m 65W ΑΚΡΑ ΣΙΛΙΚ.	
AN-16-092	ΑΝΤ/ΣΗ ΚΑΛΩΔΙΑΚΗ 4,50m 55W ΑΚΡΑ ΣΙΛΙΚ.	
AN-16-093	ΑΝΤ/ΣΗ ΚΑΛΩΔΙΑΚΗ 4,50m 110W ΑΚΡΑ ΣΙΛΙΚ.	
AN-16-094	ΑΝΤ/ΣΗ ΚΑΛΩΔΙΑΚΗ 4,80m 70W ΑΚΡΑ ΣΙΛΙΚ.	
AN-16-096	ΑΝΤ/ΣΗ ΚΑΛΩΔΙΑΚΗ 5,00m 80W ΑΚΡΑ ΣΙΛΙΚ.	
AN-16-10	ΑΝΤ/ΣΗ ΚΑΛΩΔΙΑΚΗ 5,50m 120W ΑΚΡΑ ΣΙΛΙΚ.	
AN-16-101	ΑΝΤ/ΣΗ ΚΑΛΩΔΙΑΚΗ 5,50m 30W ΑΚΡΑ ΣΙΛΙΚ.	
AN-16-102	ΑΝΤ/ΣΗ ΚΑΛΩΔΙΑΚΗ 5,50m 65W ΑΚΡΑ ΣΙΛΙΚ.	
AN-16-104	ΑΝΤ/ΣΗ ΚΑΛΩΔΙΑΚΗ 7,00m 50W ΑΚΡΑ ΣΙΛΙΚ.	
AN-16-105	ΑΝΤ/ΣΗ ΚΑΛΩΔΙΑΚΗ 7,50m 40W ΑΚΡΑ ΣΙΛΙΚ.	
AN-16-106	ΑΝΤ/ΣΗ ΚΑΛΩΔΙΑΚΗ 8,00m 70W ΑΚΡΑ ΣΙΛΙΚ.	
AN-16-13	ΑΝΤ/ΣΗ ΚΑΛΩΔΙΑΚΗ 9,00m 60W ΑΚΡΑ ΣΙΛΙΚ.	
AN-16-145	ΑΝΤ/ΣΗ ΚΑΛΩΔΙΑΚΗ 10,00m 60W ΑΚΡΑ ΣΙΛΙΚ.	
AN-16-16	ΑΝΤ/ΣΗ ΚΑΛΩΔΙΑΚΗ 11,00m 100W ΑΚΡΑ ΣΙΛΙΚ.	
AN-16-17	ΑΝΤ/ΣΗ ΚΑΛΩΔΙΑΚΗ 12,00m 40W ΑΚΡΑ ΣΙΛΙΚ.	
AN-16-175	ΑΝΤ/ΣΗ ΚΑΛΩΔΙΑΚΗ 12,00m 200W ΑΚΡΑ ΣΙΛΙΚ.	
AN-16-18	ΑΝΤ/ΣΗ ΚΑΛΩΔΙΑΚΗ 15,00m 350W ΑΚΡΑ ΣΙΛΙΚ.	
AN-16-21	ΑΝΤ/ΣΗ ΚΑΛΩΔΙΑΚΗ 20,00m 500W ΑΚΡΑ ΣΙΛΙΚ.	
AN-16-25	ΑΝΤ/ΣΗ ΚΑΛΩΔΙΑΚΗ 25,00m 350W ΑΚΡΑ ΣΙΛΙΚ.	
AN-16-30	ΑΝΤΙΣΤΑΣΗ ΚΑΛΩΔΙΑΚΗ ΜΕ ΦΙΣ ΠΡΙΖΑΣ 50W - 5M	
AN-16-300	ΑΝΤ/ΣΗ ΚΑΛΩΔΙΑΚΗ ΑΚΡΑ ΣΙΛΙΚ.	
AN-16-31	ΑΝΤΙΣΤΑΣΗ ΚΑΛΩΔΙΑΚΗ ΜΕ ΦΙΣ ΠΡΙΖΑΣ 25W - 4,7M	
AN-16-32	ΑΝΤΙΣΤΑΣΗ ΚΑΛΩΔΙΑΚΗ ΜΕ ΜΠΛΕΝΤΑΣ 3,2M 200Ω/M	
AN-16-33	ΑΝΤΙΣΤΑΣΗ ΚΑΛΩΔΙΑΚΗ ΜΕ ΜΠΛΕΝΤΑΣ 4M 400Ω/M	
AN-16-34	ΑΝΤΙΣΤΑΣΗ ΚΑΛΩΔΙΑΚΗ ΜΕ ΜΠΛΕΝΤΑΣ 5,7M 400Ω/M	
AN-16-51	ΑΝΤΙΣΤΑΣΗ ΚΑΛΩΔΙΑΚΗ II FTSO 25W / m	
AN-16-53	ΑΝΤΙΣΤΑΣΗ ΚΑΛΩΔΙΑΚΗ II FTSO 40W / m	
AN-16-55	ΑΝΤΙΣΤΑΣΗ ΚΑΛΩΔΙΑΚΗ II FTSH 40W / m	
AN-16-58	ΣΕΤ ΥΛΙΚΑ ΣΥΝΔΕΣΗΣ FTSO	
AN-16-59	ΣΕΤ ΥΛΙΚΑ ΣΥΝΔΕΣΗΣ FTSH	
AN-17-01	ΑΝΤΙΣΤΑΣΗ ΜΑΣΟΥΡΙΑ 25cm 1000W	
AN-17-02	ΑΝΤΙΣΤΑΣΗ ΜΑΣΟΥΡΙΑ 28cm 1000W	
AN-17-03	ΑΝΤΙΣΤΑΣΗ ΜΑΣΟΥΡΙΑ ΓΡΑΜΜΩΤΑ 25cm	
AN-17-031	ΑΝΤΙΣΤΑΣΗ ΜΑΣΟΥΡΙΑ ΓΡΑΜΜΩΤΑ 28cm	
AN-17-033	ΑΝΤΙΣΤΑΣΗ ΜΑΣΟΥΡΙΑ ΓΡΑΜΜΩΤΑ 25cm (ΛΑΜΑΚΙ)	
AN-17-04	ΑΝΤΙΣΤΑΣΗ ΚΟΥΚΟΥΝΑΡΑ 1000W	
AN-17-05	ΑΝΤ/ΣΗ ΣΑΟΥΝΑΣ ΡΑΚΟΡ 1/4 1500W 31X16cm	
AN-17-06	ΑΝΤ/ΣΗ ΣΑΟΥΝΑΣ 2000W 36X28cm	
AN-17-07	ΑΝΤ/ΣΗ ΣΑΟΥΝΑΣ 1750W 36,5X29,5cm ΛΑΜΑΚΙ	
AN-17-070	ΑΝΤ/ΣΗ ΣΑΟΥΝΑΣ 2000W 36,5X29,5cm ΛΑΜΑΚΙ	
AN-17-071	ΑΝΤ/ΣΗ ΣΑΟΥΝΑΣ 3000W 36,5X29,5cm ΛΑΜΑΚΙ	
AN-17-08	ΑΝΤ/ΣΗ ΣΑΟΥΝΑΣ 2000W/380V ΡΑΚΟΡ 1/4 + ΝΤΙΖΑ	
AN-17-09	ΚΕΡΑΜΙΚΗ ΥΠΕΡΥΘΡΗ FSR 240X60 650W	
AN-17-10	ΚΕΡΑΜΙΚΗ ΥΠΕΡΥΘΡΗ FSR 240X60 250W	
AN-17-11	ΚΕΡΑΜΙΚΗ ΥΠΕΡΥΘΡΗ FSR 240X60 400W	
AN-17-12	ΚΕΡΑΜΙΚΗ ΥΠΕΡΥΘΡΗ FSR 122X58 325W	
AN-18-01	ΑΝΤΙΣΤΑΣΗ ΣΙΔΗΡΟΥ ΠΛΑΚΕ 450W	
AN-18-02	ΑΝΤΙΣΤΑΣΗ ΣΙΔΗΡΟΥ ΣΑΜΟΥΡΑΙ	
AN-18-04	ΑΝΤΙΣΤΑΣΗ ΣΙΔΗΡΟΥ ΡΑΠΤΩΝ 850W	
AN-18-05	ΑΝΤΙΣΤΑΣΗ ΣΙΔΗΡΟΥ ΡΑΠΤΩΝ 900W	
AN-18-06	ΑΝΤΙΣΤΑΣΗ ΣΕΣΟΥΑΡ ΜΙΚΡΗ	
AN-18-07	ΑΝΤ/ΣΗ ΣΙΔΗΡΟΥ ΕΠΑΓΓΕΛΜΑΤΙΚΗ	
AN-19-03	ΑΝΤΙΣΤΑΣΗ ΠΡΙΖΑΣ ΜΕ ΧΕΙΡΟΛΑΒΗ 1750W/230V 28cm	
AN-20-01	ΑΝΤΙΣΤΑΣΗ ΚΑΛΟΡΙΦΕΡ ΠΥΡΙΜΑΧΗ Φ32	
AN-20-02	ΑΝΤΙΣΤΑΣΗ ΑΕΡΟΘΕΡΜΟΥ	
AN-21-00	ΑΝΟΔΙΟ ΜΑΓΝΗΣΙΟΥ Φ22X60mm 3/16"	
AN-21-01	ΑΝΟΔΙΟ ΜΑΓΝΗΣΙΟΥ Φ22X50mm M8X10mm	
AN-21-011	ΑΝΟΔΙΟ ΜΑΓΝΗΣΙΟΥ Φ22X70mm M8X10mm	
AN-21-02	ΑΝΟΔΙΟ ΜΑΓΝΗΣΙΟΥ Φ22X100mm M8X10mm	



ΚΩΔΙΚΟΣ	ΠΕΡΙΓΡΑΦΗ ΕΙΔΟΥΣ	€/Μ.Μ.
AN-21-03	ΑΝΟΔΙΟ ΜΑΓΝΗΣΙΟΥ Φ22X150mm M8X10mm	
AN-21-04	ΑΝΟΔΙΟ ΜΑΓΝΗΣΙΟΥ Φ22X200mm M8X10mm	
AN-21-05	ΑΝΟΔΙΟ ΜΑΓΝΗΣΙΟΥ Φ22X300mm M8X10mm	
AN-21-051	ΑΝΟΔΙΟ ΜΑΓΝΗΣΙΟΥ Φ22X400mm M8X10mm	
AN-21-06	ΑΝΟΔΙΟ ΜΑΓΝΗΣΙΟΥ Φ26X350mm M8X10mm	
AN-21-07	ΑΝΟΔΙΟ ΜΑΓΝΗΣΙΟΥ Φ26X450mm M8X10mm	
AN-21-08	ΑΝΟΔΙΟ ΜΑΓΝΗΣΙΟΥ Φ32X500mm M8X10mm	
AN-23-00	ΑΝΤ/ΣΗ ΤΟΣΤΙΕΡΑΣ 800W-110V SEB 23,5cmx14cm	
AN-23-001	ΑΝΤ/ΣΗ ΤΟΣΤΙΕΡΑΣ 800W - 110V 24cm X 12cm	
AN-23-01	ΑΝΤ/ΣΗ ΤΟΣΤΙΕΡΑΣ 900W-110V 21cmx21cm	
AN-23-02	ΑΝΤ/ΣΗ ΤΟΣΤΙΕΡΑΣ 750W-230V 21,5cmX15,5cm	
AN-23-03	ΑΝΤ/ΣΗ ΤΟΣΤΙΕΡΑΣ 900W/110V HOBBY 29cmX18cm	
AN-23-04	ΑΝΤ/ΣΗ ΤΟΣΤΙΕΡΑΣ 900W-110V FISLER 25cmX15,5cm	
AN-23-05	ΑΝΤ/ΣΗ ΤΟΣΤΙΕΡΑΣ 900W/230V PHILIPS 15,5cmX18,5cm	
AN-23-051	ΑΝΤ/ΣΗ ΤΟΣΤΙΕΡΑΣ 1000W/230V PHILIPS 26cmX16cm	
AN-23-052	ΑΝΤ/ΣΗ ΤΟΣΤΙΕΡΑΣ 650W/230V 22cmX16cm	
AN-23-053	ΑΝΤ/ΣΗ ΤΟΣΤΙΕΡΑΣ 1500W/110V SILEX	
AN-23-06	ΑΝΤ/ΣΗ ΤΟΣΤΙΕΡΑΣ 800W-110V HOBBY 26cmX17cm	
AN-23-07	ΑΝΤ/ΣΗ ΤΟΣΤΙΕΡΑΣ 0,90 M-110V	
AN-23-08	ΑΝΤ/ΣΗ ΤΟΣΤΙΕΡΑΣ 900W/110V HOBBY 21cmX18cm	
AN-23-09	ΑΝΤ/ΣΗ ΤΟΣΤΙΕΡΑΣ 1000W-230V HOBBY 27cmX17cm	
AN-23-10	ΑΝΤ/ΣΗ ΤΟΣΤΙΕΡΑΣ 850W-230V ELECTRICA 26cmX18cm	
AN-23-25	ΠΛΥΝΤΗΡΙΟΥ ΤΕΧΑΝΕΧ ΚΑΖΑΝΙΟΥ 3000W/230V 28cm	
AN-23-27	ΠΛΥΝΤΗΡΙΟΥ ΤΕΧΑΝΕΧ ΚΑΖΑΝΙΟΥ 3000W/220V ΠΛΕΚΤΗ	
AN-23-28	ΠΛΥΝΤΗΡΙΟΥ ΤΕΧΑΝΕΧ ΚΑΖΑΝΙΟΥ 7500W/220V	
AN-23-30	ΑΝΤ/ΣΗ ΜΠΑΙΝ-ΜΑΡΙ 500W 0.50M ΡΑΚΟΡ 1/4 INTΖΩΝ	
AN-23-311	ΑΝΤ/ΣΗ ΜΠΑΙΝ-ΜΑΡΙ 1KW 0.50M ΡΑΚΟΡ 1/4 INTΖΩΝ	
AN-23-32	ΑΝΤ/ΣΗ ΜΠΑΙΝ-ΜΑΡΙ 1.5KW 1 M ΡΑΚΟΡ 1/4 INTΖΩΝ	
AN-23-321	ΑΝΤ/ΣΗ ΜΠΑΙΝ-ΜΑΡΙ 1,5KW 1.50M ΡΑΚΟΡ 1/4 INTΖΩΝ	
AN-23-33	ΑΝΤ/ΣΗ ΜΠΑΙΝ-ΜΑΡΙ 2KW 2 M ΡΑΚΟΡ 1/4 INTΖΩΝ	
AN-23-330	ΑΝΤ/ΣΗ ΜΠΑΙΝ-ΜΑΡΙ 2KW 2.50M ΡΑΚΟΡ 1/4 INTΖΩΝ	
AN-23-331	ΑΝΤ/ΣΗ ΜΠΑΙΝ-ΜΑΡΙ 2.5KW 3 M ΡΑΚΟΡ 1/4 INTΖΩΝ	
AN-23-34	ΑΝΤ/ΣΗ ΧΑΛΚΟΥ 1 1/4 2X2250W/230 MAGNA	
AN-23-35	ΑΝΤ/ΣΗ ΧΑΛΚΟΥ 1 1/4 2X1.5KW/230 MAGNA	
AN-23-38	ΑΝΤ/ΣΗ ΠΛΥΝΤΗΡΙΟΥ 1 1/4 3X1500W ALFA	
AN-23-381	ΑΝΤ/ΣΗ ΠΛΥΝΤΗΡΙΟΥ ALFA 3 X 1300W ΟΒΑΛ	
AN-23-39	ΑΝΤΙΣΤΑΣΗ ΧΑΛΚΟΥ 1 INTΖΩΝ 3KW ΑΝΑΠΟΔΑ ΚΟΛ/ΝΟ	
AN-23-40	ΑΝΤΙΣΤΑΣΗ ΧΑΛΚΟΥ 1 INTΖΩΝ 1350W	
AN-23-44	ΑΝΤ/ΣΗ ΜΠΕΝ-ΜΑΡΙ INOX 2KW/230V ΓΩΝΙΑΚΗ ΜΗΚΟΣ 1,40m	
AN-23-441	ΑΝΤΙΣΤΑΣΗ ΜΠΕΝ ΜΑΡΙ INOX 2000W ΡΑΚΟΡ 1/4 INTΖΩΝ	
AN-23-442	ΑΝΤΙΣΤΑΣΗ ΜΠΕΝ ΜΑΡΙ INOX 2000W	
AN-24-00	ΑΝΤ/ΣΗ ΜΑΣΦΙΕΡΑΣ ΣΠΙΡΑΛ INOX 2800W	
AN-24-01	ΑΝΤ/ΣΗ ΦΡΙΤΕΖΑΣ 3600W/230V ΤΥ 700	
AN-24-010	ΑΝΤ/ΣΗ ΦΡΙΤΕΖΑΣ 1700W/230V ΤΥ 700 ΤΡΙΦΑΣΙΚΗ	
AN-24-011	ΑΝΤ/ΣΗ ΦΡΙΤΕΖΑΣ 3200W/230V Ν.Τ.602	
AN-24-012	ΑΝΤ/ΣΗ ΦΡΙΤΕΖΑΣ 3200W/230V Π.Τ.602	
AN-24-02	ΑΝΤ/ΣΗ ΦΡΙΤΕΖΑΣ 3200W/230V ΤΥ 701	
AN-24-021	ΑΝΤ/ΣΗ ΦΡΙΤΕΖΑΣ 2000W/380V Ν.Τ.	
AN-24-022	ΑΝΤ/ΣΗ ΦΡΙΤΕΖΑΣ 3200W/230V 21cm ΥΨΟΣ 1/4 ΡΑΚΟΡ	
AN-24-08	ΑΝΤ/ΣΗ ΦΡΙΤΕΖΑΣ 1700W ΚΑΛΩΔΙΟ AMIANT	
AN-24-09	ΑΝΤ/ΣΗ ΤΟΣΤΙΕΡΑΣ 1050W Α.Μ. ΤΥ406	
AN-24-10	ΑΝΤ/ΣΗ ΤΟΣΤΙΕΡΑΣ 1250W Κ.Μ. ΤΥ406	
AN-24-11	ΑΝΤ/ΣΗ ΤΟΣΤΙΕΡΑΣ Α.Μ.1050W 80cM ΚΑΛ/407	
AN-24-12	ΑΝΤ/ΣΗ ΤΟΣΤΙΕΡΑΣ Κ.Μ.1250W 40cM /407	
AN-24-13	ΑΝΤ/ΣΗ ΤΟΣ/ΡΑΣ 850W/230V ΚΑΛ 20cm ΤΥ205	
AN-24-131	ΑΝΤ/ΣΗ ΤΟΣ/ΡΑΣ 750W 230V ΚΑΛ 70cm ΤΥ 205	
AN-24-16	ΑΝΤ/ΣΗ ΦΡΙΤΕΖΑΣ 3000W 230V Y21cm M26cm Π18cm ΡΑΚΟΡ1/4	
AN-24-17	ΑΝΤ/ΣΗ ΦΡΙΤΕΖΑΣ 3000W 230V Y19,5cm M25cm Π26cm ΡΑΚΟΡ1/4	
AN-24-18	ΑΝΤ/ΣΗ ΦΡΙΤΕΖΑΣ 3200W 230V Y18cm M25cm Π18cm ΛΑΜΑΚΙ	
AN-24-19	ΑΝΤ/ΣΗ ΦΡΙΤΕΖΑΣ 3200W 230V Y20cm M30cm Π17cm ΓΩΝΙΑ ΛΑΜΑΚΙ	



ΚΩΔΙΚΟΣ	ΠΕΡΙΓΡΑΦΗ ΕΙΔΟΥΣ	€/Μ.Μ.
AN-25-63	ΑΝΤ. ΤΟΣΤΙΕΡΑΣ SILEX 1300W 110V	
AN-27-01	ΑΝΤΙΣΤΑΣΗ ΤΥΡΟΠΙΤΙΕΡΑΣ Φ6,5 1.70M 700W	
AN-27-02	ΑΝΤΙΣΤΑΣΗ ΤΥΡΟΠΙΤΙΕΡΑΣ Φ6,5 1.26M 700W	
AN-27-03	ΑΝΤΙΣΤΑΣΗ ΤΥΡΟΠΙΤΙΕΡΑΣ INOX Φ6,5 500W	
AN-28-03	ΑΝΤ/ΣΗ ΠΛΥΝΤΗΡΙΟΥ ALFA 700L ΚΑΔΟΥ 2500W	
AN-28-04	ΑΝΤ/ΣΗ EL FRAMO(ΜΠΟΙΛΕΡ) 3X2000W 230V	
AN-28-041	ΑΝΤ/ΣΗ EL FRAMO(ΜΠΟΙΛΕΡ) 3X1000W/230 25cm	
AN-28-042	ΑΝΤ/ΣΗ EL FRAMO(ΜΠΟΙΛΕΡ) 3X1500W 230V	
AN-28-043	ΑΝΤ/ΣΗ EL FRAMO(ΜΠΟΙΛΕΡ) 2500W 230V	
AN-28-044	ΑΝΤ/ΣΗ EL FRAMO(ΜΠΟΙΛΕΡ) 3X3000W 230V	
AN-28-048	ΛΑΣΤΙΧΟ ΣΙΛΙΚΟΝΗΣ EL FRAMO ΜΕΓΑΛΗ	
AN-28-049	ΛΑΣΤΙΧΟ ΣΙΛΙΚΟΝΗΣ EL FRAMO ΜΙΚΡΗ	
AN-28-05	ΑΝΤ/ΣΗ COMENTA (ΜΠΟΙΛΕΡ) 3X1000W 230V	
AN-28-050	ΑΝΤ/ΣΗ COMENTA (ΜΠΟΙΛΕΡ) 3X1500W 230V	
AN-28-051	ΑΝΤ/ΣΗ COMENTA(ΜΠΟΙΛΕΡ) 3X2000W 230V	
AN-28-052	ΑΝΤ/ΣΗ COMENTA ΤΡΙΓΩΝΗ 3X2000W 230V Σ.Θ.	
AN-28-07	ΑΝΤ/ΣΗ ΟΒΑΛ ESPRESSO 3X2000W 230V	
AN-28-08	ΑΝΤ/ΣΗ JURO PRO 1/4 INTZQN 2000W/230V INOX	
AN-28-081	ΑΝΤ/ΣΗ JURO PRO 1/4 INTZQN 1100W/230V INOX	
AN-28-09	ΑΝΤ/ΣΗ INOX MELCURI ΚΑΔΟΥ 2000W 230V	
AN-28-10	ΑΝΤ/ΣΗ INOX 1 1/4 INTZQN 2KW/230V 19cm Σ.Θ.	
AN-28-12	ΑΝΤ/ΣΗ ΟΒΑΛ ESPRESSO 3X2KW ΜΙΚΡΗ	
AN-28-120	ΑΝΤ/ΣΗ ΟΒΑΛ ESPRESSO 3X1000W 29cm ALFA ΚΑΔΟΥ	
AN-28-121	ΑΝΤ/ΣΗ ΟΒΑΛ ESPRESSO 3X1300W 34cm ALFA BOILER	
AN-28-15	ΑΝΤΙΣΤΑΣΗ ΠΡΕΣΣΑΣ ΖΕΥΓΟΣ 1500/110V	
AN-29-017	ΑΝΤΙΣΤΑΣΗ ΦΡΙΤΕΖΑΣ 2500W/230V F12L-E	
AN-29-033	ΑΝΤΙΣΤΑΣΗ ΦΡΙΤΕΖΑΣ 3000W/230V F6+6L-E	
AN-29-056	ΑΝΤΙΣΤΑΣΗ ΓΥΡΟΥ Φ8.5 1750W/230V 3 ΡΕΚ	
AN-29-059	ΑΝΤΙΣΤΑΣΗ ΒΑΦΟΥΛΙΕΡΑΣ 2200W/230V	
AN-29-062	ΑΝΤΙΣΤΑΣΗ ΠΙΤΣΑΡΙΑΣ 800W/230V ROMA 1	
AN-29-063	ΑΝΤΙΣΤΑΣΗ ΓΥΡΟΥ 1800W/230V ΜΕΓΑΛΗ Φ6,5 52cm	
AN-29-103	ΑΝΤ/ΣΗ ΑΕΡΟΘΕΡΜΗ 1260W/230V TEXANEX	
AN-32-001	ΑΝΤ/ΣΗ INOX ΑΥΤΟΜ.ΠΩΛΗΤΗ ΚΑΦΕ 1400W/230	
AN-32-01	ΑΝΤ/ΣΗ ΧΑΛΚΟΥ EL FRAMO 2,5KW/230V 1/4 INTZQN	
AN-32-02	ΑΝΤ/ΣΗ ΧΑΛΚΟΥ Φ.6,5 ΚΑΔΟΥ ΡΑΚ.3/8 INTZQN 1KW	
AN-32-04	ΑΝΤ/ΣΗ ΧΑΛΚΟΥ ΚΑΔΟΥ EL FRAMO 2KW/230V	
AN-32-06	ΑΝΤ/ΣΗ ΤΡΙΓΩΝΗ ΒΑΣΗ(6cm) SAN MARCO 2000W/230V ΣΘ	
AN-32-060	ΑΝΤ/ΣΗ ΤΡΙΓΩΝΗ ΒΑΣΗ (6cm) RANCILIO 3X1450W/230V ΣΘ	
AN-32-07	ΑΝΤ. ΜΗΧ.ΚΑΦΕ FAEMA II 3,7KW/230V 38cm	
AN-32-09	ΑΝΤΙΣΤΑΣΗ ΧΑΛΚΟΥ 1 1/4 1500W/230V Σ.Θ. 12cm AURORA	
AN-32-11	ΑΝΤ/ΣΗ Φ69 BEZZERA 1300w+700w/230v Σ.Θ. L=16cm	
AN-32-110	ΑΝΤ/ΣΗ Φ69 BEZZERA 2000w+1500w/230v Σ.Θ. L=32cm	
AN-32-12	ΑΝΤΙΣΤΑΣΗ 1 1/4 III 3X1KW /230V	
AN-32-13	ΑΝΤΙΣΤΑΣΗ 1 1/4 III 3X1,5 KW / 230V	
AN-32-14	ΑΝΤΙΣΤΑΣΗ 1 1/4 INOX 1500W/380V STOFΑ 42cm	
AN-32-15	ΑΝΤΙΣΤΑΣΗ 1 1/4 INOX 1700W/380V STOFΑ 42cm	
AN-32-16	ΑΝΤ/ΣΗ ΧΑΛΚΟΥ EL FRAMO 2,5KW/230V 1/4 INTZQN 40cm + ΣΘ 1/2	
ΑΣΦ-03	ΑΣΦΑΛΕΙΟΘΗΚΗ 6 X 30 MM	
ΑΣΦ-04	ΑΣΦΑΛΕΙΑ ΓΥΑΛΙΝΗ 6X30	
ΒΑ-00-01	ΒΑΛΒΙΔΑ ΘΕΡΜΟΣ/ΝΩΝ ΜΟΝΗ	
ΒΑ-00-02	ΒΑΛΒΙΔΑ ΘΕΡΜΟΣ/ΝΟΥ ΔΙΠΛΗ	
ΒΑ-00-03	ΒΑΛΒΙΔΑ ΗΛΙΑΚΟΥ ΑΡΣΕΝΙΚΗ	
ΒΑ-00-04	ΒΑΛΒΙΔΑ ΗΛΙΑΚΟΥ ΘΗΛΥΚΗ	
ΒΑ-00-05	ΒΑΛΒΙΔΑ ΘΕΡΜΟΣ/ΝΩΝ Ν.Τ. Νο3	
ΒΑ-00-06	ΒΑΛΒΙΔΑ ΘΕΡΜΟΣ/ΝΩΝ Ν.Τ. ΜΙΝΙ	
ΒΑ-00-08	ΗΛΕΚΤΡΟΒΑΝΑ ΑΥΤΟΝΟΜΙΑΣ 3/4 INTZQN	
ΒΑ-00-081	ΗΛΕΚΤΡΟΒΑΝΑ ΑΥΤΟΝΟΜΙΑΣ 1 INTZQN	
ΒΑ-00-082	ΗΛΕΚΤΡΟΒΑΝΑ ΑΥΤΟΝΟΜΙΑΣ 1 1/4 INTZQN	
ΒΑ-00-09	ΒΑΛΒΙΔΑ ΣΥΛΛΕΚΤΗ Β6 ΚΛΕΙΣΤΟ ΚΥΚΛΩΜΑ	
ΒΑΛ-01	ΕΛΑΤΗΡΙΟ ΒΑΛΒΙΔΑΣ 6724	



ΚΩΔΙΚΟΣ	ΠΕΡΙΓΡΑΦΗ ΕΙΔΟΥΣ	€/Μ.Μ.
ΒΑΛ-02	ΕΛΑΤΗΡΙΟ ΒΑΛΒΙΔΑΣ 9922	
ΒΑΛ-5511	ΒΑΛΒΙΔΑ ELF 1/8 INTΖΩΝ 4W 230V 50HZ	
ΒΑΛ-5522	ΒΑΛΒΙΔΑ ELN 1/8 INTΖΩΝ 4W 230V 50HZ	
ΒΑΛ-5523	ΒΑΛΒΙΔΑ ELT 1/8 INTΖΩΝ 4W 230V 50HZ	
ΒΑΛ-5524	ΒΑΛΒΙΔΑ ELT 1/8 INTΖΩΝ 4W 230V 50Hz	
ΒΑΛ-5525	ΒΑΛΒΙΔΑ ELV 1/8 INTΖΩΝ 4W 230V 50HZ	
ΒΑΛ-5555	ΒΑΛΒΙΔΑ 5555 GVP 1/8 230V	
ΒΑΛ-5580	ΒΑΛΒΙΔΑ 5580 GAS	
ΒΑΛ-5611	ΠΡΕΣΣΟΣΤΑΤΗΣ 1/8 INTΖΩΝ ΑΕΡΟΣ	
ΒΑΛ-5612	ΠΡΕΣΣΟΣΤΑΤΗΣ 1/4 INTΖΩΝ GAS CILINDRICO	
ΒΑΛ-6112	ΒΑΛΒΙΔΑ 6112 1/4 INTΖΩΝ 230V	
ΒΑΛ-6270	ΒΑΛΒΙΔΑ ΕΔΡΑΣ 6270	
ΒΑΛ-6512	ΒΑΛΒΙΔΑ 6512 1/4 ΑΤΜΟΥ 230V	
ΒΑΛ-6612	ΒΑΛΒΙΔΑ ΓΕΝΙΚΗΣ 1/4 INTΖΩΝ 6W 230V 50HZ	
ΒΑΛ-6660	ΒΑΛΒΙΔΑ ΑΤΜΟΥ 1/4 ΡΥΘΜΙΖΟΜΕΝΗ 230V (ΠΗΝ. Β6)	
ΒΑΛ-6724	ΒΑΛΒΙΔΑ ΑΤΜΟΥ 1/4 ΡΥΘΜΙΖΟΜΕΝΗ 230V	
ΒΑΛ-6812	ΨΥΞΗΣ 1/4 INTΖΩΝ SAE 2V DN NEOPRENE 6W220V 50HZ	
ΒΑΛ-6813	ΨΥΞΗΣ 3/8 INTΖΩΝ SAE 2V DN 2,8 NEOPRENE 12W220V	
ΒΑΛ-6912	ΒΑΛΒΙΔΑ 6912 ΕΔΡΑΣ	
ΒΑΛ-6932	ΒΑΛΒΙΔΑ 6932 ΕΔΡΑΣ	
ΒΑΛ-8312	ΒΑΛΒΙΔΑ 8312 1/4 INTΖΩΝ 230V 10BAR	
ΒΑΛ-8414	ΒΑΛΒΙΔΑ ΝΕΡΟΥ 1/2 INTΖΩΝ 230V ΕΛΕΥΘ. ΡΟΗΣ	
ΒΑΛ-8514	ΒΑΛΒΙΔΑ ΝΕΡΟΥ ESM 1/2 INTΖΩΝ 4W 230V 50HZ	
ΒΑΛ-85141	ΒΑΛΒΙΔΑ ΝΕΡΟΥ ESM 1/2 INTΖΩΝ 4W 24V 50HZ	
ΒΑΛ-8615	ΒΑΛΒΙΔΑ ΝΕΡΟΥ ESM 3/4 INTΖΩΝ 4W 230V 50HZ	
ΒΑΛ-8616	ΒΑΛΒΙΔΑ ΝΕΡΟΥ ESM 1 INTΖΩΝ 6W 230V 50HZ	
ΒΑΛ-8617	ΒΑΛΒΙΔΑ ΝΕΡΟΥ 1 1/4 INTΖΩΝ 230V 50HZ	
ΒΑΛ-8618	ΒΑΛΒΙΔΑ ΝΕΡΟΥ 1 1/2 INTΖΩΝ 230V 50HZ	
ΒΑΛ-8619	ΒΑΛΒΙΔΑ ΝΕΡΟΥ 2 INTΖΩΝ 230V 50HZ	
ΒΑΛ-8620	ΒΑΛΒΙΔΑ ΝΕΡΟΥ 2 1/2 INTΖΩΝ 230V 50HZ	
ΒΑΛ-8621	ΒΑΛΒΙΔΑ ΝΕΡΟΥ 3 INTΖΩΝ 230V 50HZ	
ΒΑΛ-8714	ΒΑΛΒΙΔΑ ΝΕΡΟΥ/ΑΕΡΟΣ 1/2 INTΖΩΝ ΑΝΟΙΚΤΗ Χ.ΡΕΥΜ	
ΒΑΛ-8715	ΒΑΛΒΙΔΑ ΝΕΡΟΥ/ΑΕΡΟΣ 3/4 INTΖΩΝ ΑΝΟΙΚΤΗ Χ.ΡΕΥΜ	
ΒΑΛ-8716	ΒΑΛΒΙΔΑ ΝΕΡΟΥ/ΑΕΡΟΣ 1 INTΖΩΝ ΑΝΟΙΚΤΗ Χ. ΡΕΥΜΑ	
ΒΑΛ-9004	ΒΑΛΒΙΔΑ 9004 1/2 INTΖΩΝ TEFLON	
ΒΑΛ-9313	ΒΑΛΒΙΔΑ EST 3/8 INTΖΩΝ 12W 230V/50HZ	
ΒΑΛ-93131	ΒΑΛΒΙΔΑ AST 3/8 INTΖΩΝ 12W 24V/50HZ	
ΒΑΛ-9314	ΒΑΛΒΙΔΑ ΜΑΓΝ. 1/2 INTΖΩΝ ΠΕΤΡΕΛΑΙΟΥ FF 12W 220V	
ΒΑΛ-9913	ΒΑΛΒΙΔΑ ΑΤΜΟΥ 3/8 INTΖΩΝ 180°C 24V ΤΕΦΛΟΝ	
ΒΑΛ-9914	ΒΑΛΒΙΔΑ ΑΤΜΟΥ 1/2 INTΖΩΝ 180C ΤΕΦΛΟΝ	
ΒΑΛ-9922	ΒΑΛΒΙΔΑ ΙΝΟΧ ΡΥΘΜΙΖΟΜΕΝΗ 1/4 INTΖΩΝ 230V	
ΒΑΛ-M01	ΜΕΜΒΡΑΝΗ ΒΑΛΒΙΔΩΝ 3/8-1/2 ΙΝΤΣΑΣ	
ΒΑΛ-M02	ΜΕΜΒΡΑΝΗ ΒΑΛΒΙΔΩΝ 3/4 ΙΝΤΣΑΣ	
ΒΑΛ-M03	ΜΕΜΒΡΑΝΗ ΒΑΛΒΙΔΩΝ 1 ΙΝΤΣΑΣ	
ΒΑΛ-M04	ΜΕΜΒΡΑΝΗ ΒΑΛΒΙΔΩΝ 1 1/2 ΙΝΤΣΑΣ	
ΒΑΛ-M05	ΜΕΜΒΡΑΝΗ ΒΑΛΒΙΔΩΝ 2 ΙΝΤΣΩΝ	
ΒΑΛ-MTP600	ΑΝΤΛΙΑ ΙΤΑΛΙΑΣ CEME	
ΒΑΛ-Π200	ΠΟΜΠΑ ET 200	
ΒΑΛ-Π2000	ΠΟΜΠΑ AMG 2000	
ΒΑΛ-Π3008	ΠΟΜΠΑ ET 3008 3/8"	
ΒΑΛ-Π500	ΠΟΜΠΑ ET 500	
ΒΑΛ-Π505	ΠΟΜΠΑ ET 505	
ΒΑΛ-Π6724	ΠΗΝΙΟ ΒΑΛΒΙΔΑΣ 66/67 230V B6	
ΒΑΛ-Π67241	ΠΗΝΙΟ ΒΑΛΒΙΔΑΣ 66/67 24V B6	
ΒΑΛ-Π67242	ΠΗΝΙΟ ΒΑΛΒΙΔΑΣ 66/67 12V B6	
ΒΑΛ-Π8514	ΠΗΝΙΟ ΒΑΛΒΙΔΑΣ 85/55 230V B4	
ΒΑΛ-Π85141	ΠΗΝΙΟ ΒΑΛΒΙΔΑΣ 85/55 24V B4	
ΒΑΛ-Π85142	ΠΗΝΙΟ ΒΑΛΒΙΔΑΣ 85/55 12V B4	
ΒΑΛ-Π9314	ΠΗΝΙΟ ΒΑΛΒΙΔΑΣ 93/99 230V B12	
ΒΑΛ-Π93141	ΠΗΝΙΟ ΒΑΛΒΙΔΑΣ 93/99 24V B12	



ΚΩΔΙΚΟΣ	ΠΕΡΙΓΡΑΦΗ ΕΙΔΟΥΣ	€/Μ.Μ.
ΒΑΛ-Ρ93142	ΠΗΝΙΟ ΒΑΛΒΙΔΑΣ 93/99 12V Β12	
ΒΑΛ-Ρ/ΒΡΙΟ	ΗΛΕΚ/ΚΟΣ ΔΙΑΚΟΠΤΗΣ ΡΟΗΣ ΒΡΙΟ 2000-Μ (ΓΙΑ ΠΙΕΣΤΙΚΑ)	
ΒΑΛ-ΡΜ/5	ΠΡΕΣΣΟΣΤΑΤΗΣ ΜΟΝΟΦ. ΡΜ/5-5ΒΑΡ	
ΒΑΛ-ΡΤ/12	ΠΡΕΣΣΟΣΤΑΤΗΣ ΡΤ/12 ΙΙΙ	
ΒΑΛ-ΡΤ/5	ΠΡΕΣΣΟΣΤΑΤΗΣ ΤΡΙΦΑΣΙΚΟΣ ΡΤ/5 ΒΑΡ	
ΒΑΛ-Φ01	ΦΙΣ ΓΙΑ ΒΑΛΒΙΔΕΣ (55 / 85)	
ΒΑΛ-Φ02	ΦΙΣ ΓΙΑ ΒΑΛΒΙΔΕΣ (66-86-93)	
ΒΑΛ-ΦΛ0	ΦΛΟΤΕΡΟΔΙΑΚΟΠΤΗΣ ΙΤΑΛΙΑΣ CEME (RL.21)	
BEN-00-00	ΒΕΝΤΙΛΑΤΕΡ 9cm Χ.Β.	
BEN-00-01	ΒΕΝΤΙΛΑΤΕΡ 12cm Χ.Β.	
BEN-00-02	ΒΕΝΤΙΛΑΤΕΡ 18cm Χ.Β.	
BEN-00-021	ΒΕΝΤΙΛΑΤΕΡ 18cm Χ.Β. ΑΡΙΣΤΕΡΑ	
BEN-00-03	ΒΕΝΤΙΛΑΤΕΡ 24cm Χ.Β.	
BEN-00-04	ΒΕΝΤΙΛΑΤΕΡ 27cm Χ.Β.	
BEN-00-05	ΒΕΝΤΙΛΑΤΕΡ 30cm Χ.Β.	
BEN-01-01	ΒΕΝΤΙΛΑΤΕΡ 12cm ΜΕ ΒΑΣΗ	
BEN-01-02	ΒΕΝΤΙΛΑΤΕΡ 18cm ΜΕ ΒΑΣΗ	
BEN-01-021	ΒΕΝΤΙΛΑΤΕΡ 18cm ΜΕ ΒΑΣΗ ΑΡΙΣΤΕΡΑ	
BEN-01-03	ΒΕΝΤΙΛΑΤΕΡ 24cm ΜΕ ΒΑΣΗ	
BEN-01-04	ΒΕΝΤΙΛΑΤΕΡ 43,5cm ΔΙΠΛΟ	
BEN-01-05	ΒΕΝΤΙΛΑΤΕΡ 57cm ΔΙΠΛΟ	
BEN-01-06	ΒΕΝΤΙΛΑΤΕΡ 62cm ΔΙΠΛΟ	
BEN-01-07	ΒΕΝΤΙΛΑΤΕΡ 80cm ΔΙΠΛΟ	
ΓΚ-00-10	ΓΚΡΙΑ ΧΑΝΔΡΑΣ EGO 3394055112	
ΓΚ-00-11	ΓΚΡΙΑ 2800W Ν.Τ. ΡΙΤΣΟΣ ΚΟΝΤΟ ΑΚΡΟ + Σ.ΘΕΡΜ. (.303)	
ΓΚ-00-16	ΓΚΡΙΑ 2800W ΡΙΤΣΟΣ ΜΑΚΡΥ ΑΚΡΟ + Σ.ΘΕΡΜ. (.959)	
ΓΚ-00-17	ΓΚΡΙΑ 2800W ΡΙΤΣΟΣ ΚΟΝΤΟ ΑΚΡΟ + Σ.ΘΕΡΜ. (.959)	
ΓΚ-00-20	ΓΚΡΙΑ 2800W SIEMENS + Σ.Θ. ΛΟΞΑ ΑΚΡΑ	
ΓΚ-01-00	ΑΕΡΟΘΕΡΜΗ 2000W/230V ARISTON ΣΤΕΝ.ΛΑΜ. Φ180	
ΓΚ-01-001	ΑΕΡΟΘΕΡΜΗ 2000W/230V ARISTON ΜΕΓ. ΛΑΜ. Φ180	
ΓΚ-01-01	ΑΕΡΟΘΕΡΜΗ 2500W/230V Μ.(237.01) NEFF Φ180	
ΓΚ-01-011	ΑΕΡΟΘΕΡΜΗ 2500W/230V Μ. ΜΕΓ.ΛΑΜ 7cm Φ180	
ΓΚ-01-012	ΑΕΡΟΘΕΡΜΗ 2200W/230V Κ. ΜΕΓ.ΛΑΜ. 10cm Φ185	
ΓΚ-01-02	ΑΕΡΟΘΕΡΜΗ 2600W/230V Κ. (236.01) Φ175	
ΓΚ-01-021	ΑΕΡΟΘΕΡΜΗ 3000W/230V ΙΙΙ ΣΠΕΙΡΕΣ Κ. Φ190	
ΓΚ-01-022	ΑΕΡΟΘΕΡΜΗ 3000W/230V ΙΙΙ ΣΠΕΙΡΕΣ Μ. Φ195	
ΓΚ-01-023	ΑΕΡΟΘΕΡΜΗ 2000W/230V NARDI - ΤΕΚΑ Φ185	
ΓΚ-01-024	ΑΕΡΟΘΕΡΜΗ 2400W/230V Κ. KORTING - ELCO.	
ΓΚ-01-03	ΑΕΡΟΘΕΡΜΗ 2200W/230V Κ.(236.02) Φ185	
ΓΚ-01-030	ΑΕΡΟΘΕΡΜΗ 2400W/230V Κ. PHILIPS Φ190	
ΓΚ-01-031	Κ.Μ. 1200W/230V ΜΕ ΛΑΜΑΚΙ	
ΓΚ-01-04	Κ.Μ. 1400W/230V ΓΚΟΡΕΝΙΑ ΜΕΓΑΛ	
ΓΚ-01-05	Κ.Μ. 1300W/230V (239.01)	
ΓΚ-01-051	Κ.Μ. 1400W/230V ELCO	
ΓΚ-01-06	Κ.Μ. 1600W/230V	
ΓΚ-01-061	Κ.Μ. 1600W/230V ΜΕ ΛΑΜΑΚΙ	
ΓΚ-01-062	Κ.Μ. 1400W/230V CONTI	
ΓΚ-01-063	Κ.Μ. 1300W/230V CONTI Ν.Τ.	
ΓΚ-01-0630	Κ.Μ. 1100W/230V CONTI ΜΙΚΡΗ	
ΓΚ-01-064	Κ.Μ. 1300W/230V ΡΙΤΣΟΣ-SIEMENS	
ΓΚ-01-065	Κ.Μ. 1500W/230V ΤΕΒΑ	
ΓΚ-01-07	Κ.Μ. 1200W/230V ΙΖΟΛΑ (241.01)	
ΓΚ-01-070	ΓΚΡΙΑ HOBBY - CHEF 1300W+700W / 230V	
ΓΚ-01-071	ΓΚΡΙΑ CONTI 3000W / 230V	
ΓΚ-01-08	ΓΚΡΙΑ ΙΖΟΛΑ 1000W+2000W/230V (245.01)	
ΓΚ-01-080	ΓΚΡΙΑ NEFF ΜΕ ΤΣΑΚΑ 1000W+2000W/230V	
ΓΚ-01-081	ΓΚΡΙΑ PHILIPS 950W+2000W /230V	
ΓΚ-01-082	ΓΚΡΙΑ MIELE 1000W+2000W / 230V	
ΓΚ-01-083	ΓΚΡΙΑ NEFF WHIRLPOOL 1100+1600W	
ΓΚ-01-084	ΓΚΡΙΑ CARAD 1300W	



ΚΩΔΙΚΟΣ	ΠΕΡΙΓΡΑΦΗ ΕΙΔΟΥΣ	€/Μ.Μ.
ΓΚ-01-09	ΓΚΡΙΑ ELCO Φ. 1100W+2000W/230V (243.01)	
ΓΚ-01-10	ΓΚΡΙΑ ELCO ΣΤ. 1000W+2000W/230V (244.01)	
ΓΚ-01-101	ΓΚΡΙΑ ELCO N.T. 1000W+2000W/230V	
ΓΚ-01-102	ΓΚΡΙΑ ELCO + Σ.Θ. 1100W+2000W/230V	
ΓΚ-01-11	ΓΚΡΙΑ ΠΙΤΣΟΣ 1000W+2500W/230V (242.01)	
ΓΚ-01-111	ΓΚΡΙΑ PITSOS,BOSCH,GORENIA 3100W	
ΓΚ-01-112	ΓΚΡΙΑ N.T. SIEMENS 2800W	
ΓΚ-01-113	ΓΚΡΙΑ SIEMENS 1100W +2 ΣΩΛΗΝΑΚΙΑ ΘΕΡΜ.	
ΓΚ-01-114	ΓΚΡΙΑ BOSCH - SIEMENS 2000W/230V+ ΣΘ	
ΓΚ-01-12	ΓΚΡΙΑ ΣΚΕΤΟ ΙΖΟΛΑ 2000W/230V (246.01)	
ΓΚ-01-120	ΓΚΡΙΑ ARISTON-MERLONI 1100+2000W	
ΓΚ-01-122	ΓΚΡΙΑ ARISTON 1200W+1000W N.T.	
ΓΚ-01-123	ΓΚΡΙΑ ARISTON 1800W+800W/230V ΜΙΚΡΟ ΛΑΜ	
ΓΚ-01-124	ΓΚΡΙΑ ARISTON 1400W+1000W/230V ΜΕΓ.ΛΑΜ.	
ΓΚ-01-125	Κ.Μ. 1000W/230V ARISTON	
ΓΚ-01-13	Κ.Μ. 1200W/230V ΓΚΟΡΕΝΙΑ ΜΙΚΡΗ	
ΓΚ-01-14	Κ.Μ. 1200W/230V ΓΚΟΡΕΝΙΑ ΜΕΣΑΙ	
ΓΚ-01-15	ΑΝΤΙ ΧΑΝΔΡΑΣ 1300W/230V	
ΓΚ-01-16	Κ.Μ. ΚΙΘΑΡΑ AEG	
ΓΚ-01-161	Κ.Μ. ΚΙΘΑΡΑ II ELCO	
ΓΚ-01-164	Κ.Μ. (DAVO) 800W - 230V	
ΓΚ-01-17	ΑΕΡΟΘΕΡΜΗ 3500W/230V III ΣΠΕΙΡΕΣ Φ190	
ΓΚ-01-18	ΨΗΣΤΙΕΡΑΣ TEFAL 2KW	
ΓΚ-01-180	ΨΗΣΤΙΕΡΑΣ 2X1500W/230V	
ΓΚ-01-181	ΓΚΡΙΑ ΠΛΑΓΙΟ 1300W/230V ΚΛΙΜΑΤΕΧ.	
ΓΚ-01-182	ΓΚΡΙΑ ΠΡΙΖΑΣ 2000W 230V	
ΓΚ-01-183	ΨΗΣΤΙΕΡΑΣ ΜΕ ΜΠΟΡΝΕΣ 1300W	
ΓΚ-01-184	ΦΟΥΡΝΟΥ 2000W 33x21cm	
ΓΚ-01-185	ΨΗΣΤΙΕΡΑΣ 2000W ΝΕΟΥ ΤΥΠΟΥ TEFAL	
ΓΚ-01-186	ΨΗΣΤΙΕΡΑΣ 2100W SEVERIN	
ΓΚ-01-187	ΨΗΣΤΙΕΡΑΣ 2000W DELONGHI	
ΓΚ-01-19	Κ.Μ. ΦΑΡΔΥ ΛΑΜΑΚΙ	
ΓΚ-01-20	Κ.Μ. AEG 1300W	
ΓΚ-01-21	ΑΕΡΟΘΕΡΜΗ 1300W/230V AEG ΠΑΡΑΛ/ΜΗ 29X18,5	
ΓΚ-01-211	ΑΕΡΟΘΕΡΜΗ 3X2450W/230V Φ230	
ΓΚ-01-22	ΑΕΡΟΘΕΡΜΗ 3X2000W/230V ALUMINOX Φ223	
ΓΚ-01-220	ΑΕΡΟΘΕΡΜΗ 2200W/230V Μ. Φ185	
ΓΚ-01-222	ΑΕΡΟΘΕΡΜΗ 2X2250W/230V Φ202	
ΓΚ-01-223	ΑΕΡΟΘΕΡΜΗ 3500W/230V Κ. III ΣΠΕΙΡΕΣ Φ220	
ΓΚ-01-224	ΑΕΡΟΘΕΡΜΗ 2500W/230V Μ. Φ210	
ΓΚ-01-23	ΑΕΡΟΘΕΡΜΗ 3500W/230V ALUMINOX Φ225	
ΓΚ-01-24	ΠΙΤΣΑΡΙΑΣ 52X66cm 2200W/230V	
ΓΚ-01-25	ΠΙΤΣΑΡΙΑΣ 52X66cm 2800W/230V	
ΓΚ-01-251	ΠΙΤΣΑΡΙΑΣ 55X65cm 3000W/380V	
ΓΚ-01-26	ΓΚΡΙΑ ΓΚΟΡΕΝΙΑ 3000W/230V	
ΓΚ-01-27	ΑΕΡΟΘΕΡΜΗ ΜΙΚΡΗ ROBOT 1300W Φ135	
ΓΚ-01-28	Κ.Μ. PHILIPS 1200W	
ΓΚ-01-280	Κ.Μ. WHIRLPOOL- PHILIPS 1150W ΜΕΓΑΛΟ ΛΑΜΑΚΙ	
ΓΚ-01-29	ΓΚΡΙΑ ELBA 1100W+1800W / 230V	
ΓΚ-01-30	ΓΚΡΙΑ TEKA 1900W/230V	
ΓΚ-01-31	ΓΚΡΙΑ NARDI 1900W/230V	
ΓΚ-03-01	ΑΕΡΟΘΕΡΜΗ 2X1750W ΠΕΤΑΛΛΟ 36X25	
ΓΚ-03-04	ΑΝΤΙΣΤΑΣΗ ΚΑΤΩ ΜΕΡΟΣ ΛΑΜΑΚΙ 1200W	
ΓΚ-03-041	Κ.Μ. ΛΑΜΑΚΙ 1600W ΜΕΓΑΛΗ	
ΓΚ-03-05	ΑΝΤΙΣΤΑΣΗ INOX ΦΟΥΡΚΕΤΑ 800W/230V	
ΓΚ-03-06	ΑΕΡΟΘΕΡΜΗ Φ8,5 2600W/230V Φ190	
ΓΚ-03-071	ΑΝΤ/ΣΗ ΚΟΤΟΠΟΥΛΙΕΡΑΣ Φ.8,5 1100 / 230V 76cm μήκος ΛΑΜΑΚΙ	
ΓΚ-03-10	ΑΕΡΟΘΕΡΜΗ II 2X3000W Φ8.5 41X29	
ΓΚ-03-11	ΑΕΡΟΘΕΡΜΗ II 2X3300W Φ8.5 41X29	
ΓΚ-03-12	ΑΝΤΙΣΤΑΣΗ ΓΥΡΟΥ II Φ8.5 1800W/230V	



ΚΩΔΙΚΟΣ	ΠΕΡΙΓΡΑΦΗ ΕΙΔΟΥΣ	€/Μ.Μ.
ΓΚ-03-13	ΦΟΥΡΝΟΥ 2Χ1000W/230V 55Χ50	
ΓΚ-03-14	ΦΟΥΡΝΟΥ 2Χ1250W/230V 55Χ50	
ΓΚ-03-15	ΦΟΥΡΝΟΥ 2Χ1100W/230V 55Χ75	
ΓΚ-03-16	ΦΟΥΡΝΟΥ 2Χ1400W/230V 55Χ75	
ΓΚ-03-17	ΦΟΥΡΝΟΥ 3Χ1200W/230V 70Χ103 Ν.Α. 10-15-20	
ΓΚ-ΠΙ-02	ΠΙΤΣΑΡΙΑΣ 2200W/230V 48Χ46	
ΓΚ-ΠΙ-03	ΠΙΤΣΑΡΙΑΣ 2200W/230V 67Χ90	
ΓΚ-ΠΙ-04	ΠΙΤΣΑΡΙΑΣ 2800W/230V 67Χ90	
ΓΚ-ΠΙ-05	ΠΙΤΣΑΡΙΑΣ 2800W/380V 55Χ66	
ΔΕ-01-00	ΔΕΜΑΤΙΚΑ ΠΛΑΣΤΙΚΑ 80 Χ 2,4	
ΔΕ-01-000	ΔΕΜΑΤΙΚΑ ΠΛΑΣΤΙΚΑ ΜΑΥΡΑ 80 Χ 2,4	
ΔΕ-01-01	ΔΕΜΑΤΙΚΑ ΠΛΑΣΤΙΚΑ 100 Χ 2,5 (100 ΤΕΜ)	
ΔΕ-01-010	ΔΕΜΑΤΙΚΑ ΠΛΑΣΤΙΚΑ ΜΑΥΡΑ 100 Χ 2,5	
ΔΕ-01-02	ΔΕΜΑΤΙΚΑ ΠΛΑΣΤΙΚΑ 120 Χ 2,5	
ΔΕ-01-020	ΔΕΜΑΤΙΚΑ ΠΛΑΣΤΙΚΑ ΜΑΥΡΑ 120 Χ 2,5	
ΔΕ-01-03	ΔΕΜΑΤΙΚΑ ΠΛΑΣΤΙΚΑ 140 Χ 2,5	
ΔΕ-01-030	ΔΕΜΑΤΙΚΑ ΠΛΑΣΤΙΚΑ ΜΑΥΡΑ 140 Χ 2,5	
ΔΕ-01-04	ΔΕΜΑΤΙΚΑ ΠΛΑΣΤΙΚΑ 121 Χ 3,6	
ΔΕ-01-040	ΔΕΜΑΤΙΚΑ ΠΛΑΣΤΙΚΑ ΜΑΥΡΑ 121 Χ 3,6	
ΔΕ-01-041	ΔΕΜΑΤΙΚΑ ΠΛΑΣΤΙΚΑ 121 Χ 3,6 (ΧΙΛΙΑΔΑ)	
ΔΕ-01-05	ΔΕΜΑΤΙΚΑ ΠΛΑΣΤΙΚΑ 140 Χ 3,6	
ΔΕ-01-050	ΔΕΜΑΤΙΚΑ ΠΛΑΣΤΙΚΑ ΜΑΥΡΑ 140 Χ 3,6	
ΔΕ-01-06	ΔΕΜΑΤΙΚΑ ΠΛΑΣΤΙΚΑ 150 Χ 3,6	
ΔΕ-01-060	ΔΕΜΑΤΙΚΑ ΠΛΑΣΤΙΚΑ ΜΑΥΡΑ 150 Χ 3,6	
ΔΕ-01-07	ΔΕΜΑΤΙΚΑ ΠΛΑΣΤΙΚΑ 180 Χ 3,6	
ΔΕ-01-070	ΔΕΜΑΤΙΚΑ ΠΛΑΣΤΙΚΑ ΜΑΥΡΑ 180 Χ 3,6	
ΔΕ-01-08	ΔΕΜΑΤΙΚΑ ΠΛΑΣΤΙΚΑ 200 Χ 3,6	
ΔΕ-01-080	ΔΕΜΑΤΙΚΑ ΠΛΑΣΤΙΚΑ ΜΑΥΡΑ 200 Χ 3,6	
ΔΕ-01-09	ΔΕΜΑΤΙΚΑ ΠΛΑΣΤΙΚΑ 160 Χ 4,8	
ΔΕ-01-091	ΔΕΜΑΤΙΚΑ ΠΛΑΣΤΙΚΑ 160 Χ 4,8 (ΧΙΛΙΑΔΑ)	
ΔΕ-01-10	ΔΕΜΑΤΙΚΑ ΠΛΑΣΤΙΚΑ 188 Χ 4,8	
ΔΕ-01-11	ΔΕΜΑΤΙΚΑ ΠΛΑΣΤΙΚΑ 200 Χ 4,8	
ΔΕ-01-111	ΔΕΜΑΤΙΚΑ ΠΛΑΣΤΙΚΑ 200 Χ 4,8 (ΧΙΛΙΑΔΑ)	
ΔΕ-01-12	ΔΕΜΑΤΙΚΑ ΠΛΑΣΤΙΚΑ 215 Χ 4,8	
ΔΕ-01-13	ΔΕΜΑΤΙΚΑ ΠΛΑΣΤΙΚΑ 250 Χ 4,8	
ΔΕ-01-130	ΔΕΜΑΤΙΚΑ ΠΛΑΣΤΙΚΑ ΜΑΥΡΑ 250 Χ 4,8	
ΔΕ-01-14	ΔΕΜΑΤΙΚΑ ΠΛΑΣΤΙΚΑ 280 Χ 4,8	
ΔΕ-01-140	ΔΕΜΑΤΙΚΑ ΠΛΑΣΤΙΚΑ ΜΑΥΡΑ 280 Χ 4,8	
ΔΕ-01-15	ΔΕΜΑΤΙΚΑ ΠΛΑΣΤΙΚΑ 300 Χ 4,8	
ΔΕ-01-16	ΔΕΜΑΤΙΚΑ ΠΛΑΣΤΙΚΑ 370 Χ 4,8	
ΔΕ-01-160	ΔΕΜΑΤΙΚΑ ΠΛΑΣΤΙΚΑ ΜΑΥΡΑ 370 Χ 4,8	
ΔΕ-01-17	ΔΕΜΑΤΙΚΑ ΠΛΑΣΤΙΚΑ 390 Χ 4,8	
ΔΕ-01-171	ΔΕΜΑΤΙΚΑ ΠΛΑΣΤΙΚΑ ΜΑΥΡΑ 390 Χ 4,8	
ΔΕ-01-18	ΔΕΜΑΤΙΚΑ ΠΛΑΣΤΙΚΑ 430 Χ 4,8	
ΔΕ-01-19	ΔΕΜΑΤΙΚΑ ΠΛΑΣΤΙΚΑ 450 Χ 4,8	
ΔΕ-01-20	ΔΕΜΑΤΙΚΑ ΠΛΑΣΤΙΚΑ 530 Χ 4,8	
ΔΕ-01-21	ΔΕΜΑΤΙΚΑ ΠΛΑΣΤΙΚΑ 200 Χ 7,6	
ΔΕ-01-22	ΔΕΜΑΤΙΚΑ ΠΛΑΣΤΙΚΑ 250 Χ 7,6	
ΔΕ-01-23	ΔΕΜΑΤΙΚΑ ΠΛΑΣΤΙΚΑ 280 Χ 7,6	
ΔΕ-01-24	ΔΕΜΑΤΙΚΑ ΠΛΑΣΤΙΚΑ 292 Χ 7,6	
ΔΕ-01-25	ΔΕΜΑΤΙΚΑ ΠΛΑΣΤΙΚΑ 368 Χ 7,6	
ΔΕ-01-26	ΔΕΜΑΤΙΚΑ ΠΛΑΣΤΙΚΑ 430 Χ 9	
ΔΕ-01-27	ΔΕΜΑΤΙΚΑ ΠΛΑΣΤΙΚΑ 528 Χ 9	
ΔΕ-02-00	ΚΑΣΕΤΙΝΑ ΔΕΜΑΤΙΚΑ ΣΕΤ 1200 ΤΕΜ	
ΔΕ-03-00	ΔΕΜΑΤΙΚΑ ΜΕΤΑΛΛΙΚΑ INOX 129 Χ 4,5	
ΔΕ-03-01	ΔΕΜΑΤΙΚΑ ΜΕΤΑΛΛΙΚΑ INOX 200 Χ 4,5	
ΔΕ-03-02	ΔΕΜΑΤΙΚΑ ΜΕΤΑΛΛΙΚΑ INOX 300 Χ 4,5	
ΔΕ-03-03	ΔΕΜΑΤΙΚΑ ΜΕΤΑΛΛΙΚΑ INOX 370 Χ 4,5	
ΔΕ-03-04	ΔΕΜ/ΚΑ ΜΕΤΑΛΛΙΚΑ INOX 197 Χ 7,94	
ΔΕ-03-05	ΔΕΜ/ΚΑ ΜΕΤΑΛΛΙΚΑ INOX 300 Χ 7,94	

23/10/2006



ΚΩΔΙΚΟΣ	ΠΕΡΙΓΡΑΦΗ ΕΙΔΟΥΣ	€/Μ.Μ.
ΔΕ-03-06	ΔΕΜ/ΚΑ ΜΕΤΑΛΛΙΚΑ INOX 368 X 7,94	
ΔΕ-03-07	ΔΕΜ/ΚΑ ΜΕΤΑΛΛΙΚΑ INOX 450 X 7,94	
ΔΕ-03-08	ΔΕΜ/ΚΑ ΜΕΤΑΛΛΙΚΑ INOX 500 X 7,94	
ΔΙ-00-00	ΕΝΔΕΙΚΤΙΚΟ COMELUX 036 S.ΚΟΚΚΙΝΟ	
ΔΙ-00-001	ΕΝΔΕΙΚΤΙΚΟ COMELUX 036 S.ΠΡΑΣΙΝΟ	
ΔΙ-00-002	ΕΝΔΕΙΚΤΙΚΟ COMELUX 036 S.ΚΙΤΡΙΝΟ	
ΔΙ-00-01	ΕΝΔΕΙΚΤΙΚΟ COMELUX 1/20/R ΚΟΚΚΙΝΟ	
ΔΙ-00-02	ΕΝΔΕΙΚΤΙΚΟ COMELUX 1/20/VF ΠΡΑΣΙΝΟ	
ΔΙ-00-03	ΔΙΑΚΟΠΤΗΣ COMELUX 0401/2/CPN ΚΙΤΡΙΝΟ	
ΔΙ-00-04	ΔΙΑΚΟΠΤΗΣ COMELUX 0401/2/CPN ΠΡΑΣΙΝΟ	
ΔΙ-00-041	ΔΙΑΚΟΠΤΗΣ COMELUX 0401/2/CPN ΠΡΑΣΙΝΟ 0-Ι	
ΔΙ-00-05	ΔΙΑΚΟΠΤΗΣ COMELUX 0401/2/CPN ΚΟΚΚΙΝΟ	
ΔΙ-00-051	ΔΙΑΚΟΠΤΗΣ COMELUX 0401/2 ΚΟΚΚΙΝΟ 0-Ι	
ΔΙ-00-06	ΔΙΑΚΟΠΤΗΣ COMELUX 036/L	
ΔΙ-00-061	ΔΙΑΚΟΠΤΗΣ COMELUX 036.L ΚΙΤΡΙΝΟ	
ΔΙ-00-07	ΔΙΑΚΟΠΤΗΣ COMELUX 036L/2/CP	
ΔΙ-00-071	ΔΙΑΚΟΠΤΗΣ COMELUX 036.L.2 ΚΙΤΡΙΝΟ	
ΔΙ-00-072	ΔΙΑΚΟΠΤΗΣ COMELUX 036.L.2 ΚΙΤΡΙΝΟ-ΠΡΑΣΙΝΟ ΜΕ ΕΝΔΕΙΞΗ	
ΔΙ-00-08	ΔΙΑΚΟΠΤΗΣ COMELUX 50/1/L	
ΔΙ-00-09	ΔΙΑΚΟΠΤΗΣ COMELUX 50/1/L CPB	
ΔΙ-00-10	ΔΙΑΚΟΠΤΗΣ COMELUX 50/3/L	
ΔΙ-00-100	ΔΙΑΚΟΠΤΗΣ COMELUX 50/3/L ΠΡΑΣΙΝΟ ΦΘΩΡΙΟΥ	
ΔΙ-00-101	ΔΙΑΚΟΠΤΗΣ COMELUX 50.3.L 0 - Ι	
ΔΙ-00-11	ΔΙΑΚΟΠΤΗΣ COMELUX 0401/1/D	
ΔΙ-00-111	ΔΙΑΚΟΠΤΗΣ COMELUX 50/3/D ΜΑΥΡΟ ΠΛΗΚΤΡΟ	
ΔΙ-00-12	ΔΙΑΚΟΠΤΗΣ COMELUX 036D ΚΟΚΚΙΝΟ	
ΔΙ-00-13	ΔΙΑΚΟΠΤΗΣ COMELUX 036D ΛΕΥΚΟ	
ΔΙ-00-131	ΔΙΑΚΟΠΤΗΣ COMELUX 036D ΛΕΥΚΟ (0 - Ι)	
ΔΙ-00-135	ΕΝΔΕΙΚΤΙΚΟ COMELUX 50/2/S ΚΟΚΚΙΝΟ-ΚΙΤΡΙΝΟ	
ΔΙ-00-141	ΔΙΑΚΟΠΤΗΣ COMELUX 0036D ΛΕΥΚΟ (0 - Ι)	
ΔΙ-00-143	ΔΙΑΚΟΠΤΗΣ COMELUX 0036L ΚΟΚΚΙΝΟ	
ΔΙ-00-15	ΕΝΔΕΙΚΤΙΚΟ COMELUX 0401/S ΚΙΤΡΙΝΟ	
ΔΙ-00-16	ΕΝΔΕΙΚΤΙΚΟ COMELUX 0401/S ΠΡΑΣΙΝΟ	
ΔΙ-00-17	ΕΝΔΕΙΚΤΙΚΟ COMELUX 0401/S ΚΟΚΚΙΝΟ	
ΔΙ-00-18	ΔΙΑΚΟΠΤΗΣ COMELUX 0401/1/C Ι-0-II	
ΔΙ-00-181	ΔΙΑΚΟΠΤΗΣ COMELUX 0401/C2 RESET - 0 - RESET	
ΔΙ-00-19	ΔΙΑΚΟΠΤΗΣ COMELUX 0401/2 & ΚΑΠΑΚΙ	
ΔΙ-00-190	ΔΙΑΚΟΠΤΗΣ COMELUX 0401/2 ON-OFF ΜΕ ΚΑΠΑΚΙ	
ΔΙ-00-193	ΔΙΑΚΟΠΤΗΣ Μ/Λ ΔΙΠΛΟ 0-1 ΚΟΚΚΙΝΟ	
ΔΙ-00-194	ΔΙΑΚΟΠΤΗΣ Μ/Λ ON-OFF ΚΟΚΚΙΝΟ	
ΔΙ-00-195	ΔΙΑΚΟΠΤΗΣ ΜΠΟΥΤΟΝ Φ22 ΚΟΚΚΙΝΟ 16Α / 250V ΜΕ ΛΥΧΝΙΑ	
ΔΙ-00-1950	ΔΙΑΚΟΠΤΗΣ ΜΠΟΥΤΟΝ Φ22 ΚΟΚΚΙΝΟ 16Α / 250V ΧΩΡΙΣ ΛΥΧΝΙΑ	
ΔΙ-00-1951	ΔΙΑΚΟΠΤΗΣ ΜΠΟΥΤΟΝ Φ22 ΠΡΑΣΙΝΟ 16Α / 250V ΜΕ ΛΥΧΝΙΑ	
ΔΙ-00-1952	ΕΝΔΕΙΚΤΙΚΟ Φ22 ΚΟΚΚΙΝΟ	
ΔΙ-00-1953	ΜΠΟΥΤΟΝ RESET ΕΠΑΝΑΦΟΡΑΣ Φ22 ΚΟΚΚΙΝΟ 16Α / 250V	
ΔΙ-00-1954	ΔΙΑΚΟΠΤΗΣ ΜΠΟΥΤΟΝ Φ22 ΚΙΤΡΙΝΟ 16Α / 250V ΜΕ ΛΥΧΝΙΑ	
ΔΙ-00-196	ΜΠΟΥΤΟΝ RESET Φ15 ΚΟΚΚΙΝΟ ΜΕ ΛΥΧΝΙΑ	
ΔΙ-00-197	ΔΙΑΚΟΠΤΗΣ ΜΠΟΥΤΟΝ Φ12 ΣΤΡΟΓΓ. ΚΟΚΚΙΝΟ MINI	
ΔΙ-00-20	ΠΛΑΣΤΙΚΟ ΚΑΛΥΜΑ ΔΙΑΚΟΠΤΗ 0401	
ΔΙ-00-21	ΦΙΣ ΑΡΣΕΝΙΚΟ 10Α PR.31	
ΔΙ-00-211	ΦΙΣ ΘΗΛΥΚΟ 10Α PR.31	
ΔΙ-00-22	ΜΠΡΙΖΑ ΘΥΛΗΚΗ 10Α PR.32	
ΔΙ-00-221	ΜΠΡΙΖΑ ΑΡΣΕΝΙΚΗ Νο301	
ΔΙ-00-23	ΔΙΑΚΟΠΤΗΣ COMELUX MD 60 ON-OFF	
ΔΙ-00-24	ΔΙΑΚΟΠΤΗΣ COMELUX MD 60/D ON-ON	
ΔΙ-00-25	ΔΙΑΚΟΠΤΗΣ COMELUX MD 60/L ΜΕ ΛΥΧΝΙΑ	
ΔΙ-00-251	ΔΙΑΚΟΠΤΗΣ COMELUX MD 60 ON-OFF-ON (Ι-0-II)	
ΔΙ-00-255	ΔΙΑΚΟΠΤΗΣ COMELUX MINI ΣΤΡΟΓ. Φ.19 ΚΟΚΚΙΝΟ ΜΕ ΛΥΧΝΙΑ	
ΔΙ-00-26	ΔΙΑΚΟΠΤΗΣ COMELUX R8 4 ΕΠΑΦΩΝ	
ΔΙ-00-27	ΔΙΑΚΟΠΤΗΣ COMELUX R8 5 ΕΠΑΦΩΝ	



ΚΩΔΙΚΟΣ	ΠΕΡΙΓΡΑΦΗ ΕΙΔΟΥΣ	€/Μ.Μ.
ΔΙ-00-28	ΔΙΑΚΟΠΤΗΣ COMELUX 036/C I-0-II	
ΔΙ-00-29	ΔΙΑΚΟΠΤΗΣ 036C/MB ΕΝΔΕΙΚΤΙΚΟ+ΜΑΥΡΟ ΔΙΑΚ	
ΔΙ-00-30	ΔΙΑΚΟΠΤΗΣ COMELUX 90/L ΠΡΑΣΙΝΟ	
ΔΙ-00-41	ΦΙΣ ΜΕΤΑΛΛΙΚΟ ΓΙΑ ΠΛΑΚΕ ANT.(ΚΟΦΤΕΣ)25A	
ΔΙ-00-42	ΦΙΣ ΜΕΤΑΛΛΙΚΟ ΓΙΑ ΠΛΑΚΕ ANT.(ΓΩΝΙΕΣ)25A	
ΔΙ-00-43	ΦΙΣ ΜΕΤΑΛΛΙΚΟ ΓΙΑ ΠΛΑΚΕ ANT.(ΙΣΙΕΣ)25A	
ΔΙ-01-01	ΔΙΑΚΟΠΤΗΣ ΜΕΤΑΛΛΙΚΟΣ ON-OFF 7012 10A	
ΔΙ-01-011	ΔΙΑΚΟΠΤΕΣ ΜΕΤΑΛΛΙΚΟΣ ON-OFF-RESET 10A	
ΔΙ-01-02	ΔΙΑΚΟΠΤΗΣ ΜΕΤΑΛΛΙΚΟΣ ON-OFF-ON 7013 10A	
ΔΙ-01-03	ΤΑΜΠΕΛΑΚΙ ΔΙΑΚΟΠΤΗ ON/OFF	
ΔΙ-01-09	ΔΙΑΚΟΠΤΗΣ ΜΕΤΑΛΙΚΟΣ ON-ON 6 ΕΠΑΦΩΝ ΚΝ3C -202A	
ΔΙ-02-01	ΔΙΑΚ. EGO 32A 3-2 ΕΠΑΦΩΝ(4324032000)	
ΔΙ-02-011	ΔΙΑΚ. EGO 32A 4-3 (4324232000)	
ΔΙ-02-02	ΔΙΑΚ. EGO ΒΑΚΕΛ.ΦΟΥΡ.50-50(4623866500)	
ΔΙ-02-03	ΔΙΑΚ. EGO ΒΑΚ.ΕΣΤΙΑΣ 3-2(4624266500)	
ΔΙ-02-04	ΔΙΑΚ. EGO ΒΑΚ.ΦΟΥΡΝΟΥ 5-3(4625866500)	
ΔΙ-02-05	ΔΙΑΚ. EGO ΒΑΚ.ΕΣΤΙΑΣ 5-3(4627266500)	
ΔΙ-02-06	ΔΙΑΚ. EGO ΠΟΡ.ΦΟΥΡΝΟΥ 50-50(4923815000)	
ΔΙ-02-07	ΔΙΑΚ. EGO ΠΟΡΣ.ΦΟΥΡΝΟΥ 5-3(4925815000)	
ΔΙ-02-08	ΔΙΑΚ. EGO ΠΟΡΣ.ΕΣΤΙΑΣ 5-3(492721500)	
ΔΙ-02-09	ΔΙΑΚ. EGO ΠΟΡΣ.ΕΣΤΙΑΣ 4-3(492421500)	
ΔΙ-02-10	ΔΙΑΚ. EGO ΠΟΡΣ.ΕΣΤΙΑΣ 3-2(4924015000)	
ΔΙ-02-11	ΔΙΑΚ. EGO ΠΟΡ.ΕΣΤΙΑΣ 4-2 (4927015000)	
ΔΙ-02-12	ΚΟΥΜΠΙ ΔΙΑΚΟΠΤΗ 3-2 (524753)	
ΔΙ-02-13	ΔΙΑΚΟΠΤΗΣ EGO 3-3 32A 0-1 (4331832000)	
ΔΙ-02-14	ΔΙΑΚΟΠΤΗΣ III 0-1 ΠΕΡΙΣΤΡΟΦΙΚΟΣ 16A	
ΔΙ-02-15	ΔΙΑΚΟΠΤΗΣ III 0-1 ΠΕΡΙΣΤΡΟΦΙΚΟΣ 25A	
ΔΙ-02-16	ΔΙΑΚΟΠΤΗΣ III 0-1 ΠΕΡΙΣΤΡ.ΒΙΟΜ/ΚΟΣ 25A	
ΕΝ-01-00	ΕΝΔΕΙΚΤΙΚΟ ΒΙΔΩΤΟ ΒΙΛΕΚ	
ΕΝ-01-02	ΕΝΔΕΙΚΤΙΚΟ Φ12 ΙΤΑΛΙΚΟ ΜΕ ΚΛΙΠΣ FASTON	
ΕΝ-01-06	ΕΝΔΕΙΚΤΙΚΟ Φ10 87-N1/M25-E	
ΕΝ-01-07	ΕΝΔΕΙΚΤΙΚΟ Φ10 84-N2/M25-E ΙΣΙΟ	
ΕΝ-01-08	ΕΝΔΕΙΚΤΙΚΟ Φ10 87-N1/SIL25 ΣΙΛΙΚ. ΚΑΛΩΔΙΟ	
ΕΝ-01-09	ΔΙΑΚΟΣΜΗΤΙΚΑ ΧΡΩΜΙΟΥ ΕΝΔΕΙΚΤΙΚΩΝ	
ΕΝ-01-10	ΔΙΑΚΟΣΜΗΤΙΚΑ ΜΑΥΡΑ ΕΝΔΕΙΚΤΙΚΩΝ	
ΕΝ-01-13	ΕΝΔΕΙΚΤΙΚΟ Φ12 ΜΕ ΔΑΚΤΥΛΙΔΙ	
ΕΝ-01-14	ΕΝΔΕΙΚΤΙΚΟ Φ12 ΚΟΚΚΙΝΟ ΚΛΙΠΣ ΧΩΡΙΣ ΚΑΛΩΔΙΟ	
ΕΝ-01-141	ΕΝΔΕΙΚΤΙΚΟ Φ12 ΠΡΑΣΙΝΟ ΚΛΙΠΣ ΧΩΡΙΣ ΚΑΛΩΔΙΟ ΛΑΜΠΑ ΦΘΩΡΙΟΥ	
ΕΝ-01-BM	ΕΝΔΕΙΚΤΙΚΟ ΒΙΔΩΤΟ Φ10 84-N1B/M25	
ΕΝ-01-BΣ	ΕΝΔΕΙΚΤΙΚΟ ΒΙΔΩΤΟ Φ10 84-N1B/SIL25	
ΕΝ-01-ΚΛ	ΕΝΔΕΙΚΤΙΚΗ ΛΥΧΝΙΑ Φ12 ΜΕ ΚΛΙΨ	
ΕΣ-02-02	ΗΛΕΚΤΡΙΚΟ ΚΑΜΙΝΕΤΟ ΜΕ ΒΑΣΗ 450 W	
ΕΣ-02-020	ΗΛΕΚΤΡΙΚΟ ΚΑΜΙΝΕΤΟ ΣΤΡΟΓΓ. 450 W INOX	
ΕΣ-02-021	ΗΛΕΚΤΡΙΚΟ ΚΑΜΙΝΕΤΟ ΜΕ ΒΑΣΗ 450W INOX	
ΕΣ-04-00	ΕΣΤΙΑ Φ145 1000W/230V	
ΕΣ-04-001	ΕΣΤΙΑ Φ80 450W/230V	
ΕΣ-04-01	ΕΣΤΙΑ Φ145 1500W/230V ΤΑΧΕΙΑΣ	
ΕΣ-04-02	ΕΣΤΙΑ Φ180 1500W/230V	
ΕΣ-04-03	ΕΣΤΙΑ Φ180 2000W/230V ΤΑΧΕΙΑΣ	
ΕΣ-04-04	ΕΣΤΙΑ Φ220 2000W/230V	
ΕΣ-04-07	ΕΣΤΙΑ Φ180 1500W/230V Σ. ΣΤΕΦ.	
ΕΣ-04-10	ΕΣΤΙΑ 30X30 3000W/230V	
ΕΣ-04-11	ΕΣΤΙΑ 30X30 3000W/400V	
ΕΣ-04-12	ΕΣΤΙΑ 30X30 3000W/230V ΜΕ ΣΤΕΦΑΝΙ	
ΘΕ-00-00	ΘΕΡΜ/ΤΗΣ ΣΑΕΜ -35+35° III ΕΠΑΦΩΝ 16A	
ΘΕ-00-01	ΘΕΡΜ/ΤΗΣ ΣΑΕΜ 4-40 III ΕΠΑΦΩΝ 16A	
ΘΕ-00-02	ΘΕΡΜ/ΤΗΣ ΣΑΕΜ 4-40 III ΣΠΙΡΑΛ ΚΟΤΟΠ.	
ΘΕ-00-03	ΘΕΡΜ/ΤΗΣ ΣΑΕΜ 10-90 II ΕΠΑΦΩΝ 16A	
ΘΕ-00-04	ΘΕΡΜ/ΤΗΣ ΣΑΕΜ 10-90 III ΕΠΑΦΩΝ 16A	
ΘΕ-00-05	ΘΕΡΜ/ΤΗΣ ΣΑΕΜ 30-90 Φ10 INTEZIT 16A	



ΚΩΔΙΚΟΣ	ΠΕΡΙΓΡΑΦΗ ΕΙΔΟΥΣ	€/Μ.Μ.
ΘΕ-00-06	ΘΕΡΜ/ΤΗΣ САЕМ 30-90 Φ31 ΠΛΥΝΤΗΡΙΟΥ	
ΘΕ-00-061	ΘΕΡΜ/ΤΗΣ САЕМ 30-90 Φ31 FILCO	
ΘΕ-00-07	ΘΕΡΜ/ΤΗΣ САЕМ 41-90 II ΕΛΙΝΤΑ	
ΘΕ-00-071	ΘΕΡΜ/ΤΗΣ САЕМ 30-110 II ΕΠΑΦΩΝ 16Α	
ΘΕ-00-072	ΘΕΡΜ/ΤΗΣ САЕМ 30-110 III ΕΠΑΦΩΝ 16Α	
ΘΕ-00-08	ΘΕΡΜ/ΤΗΣ САЕМ 30-150° III ΕΠΑΦΩΝ 16Α	
ΘΕ-00-09	ΘΕΡΜ/ΤΗΣ САЕМ 50-200° II ΙΝΟΧ	
ΘΕ-00-10	ΘΕΡΜ/ΤΗΣ САЕМ 50-300° II ΕΠΑΦΩΝ 16Α	
ΘΕ-00-101	ΘΕΡΜ/ΤΗΣ САЕМ 50-300 III ΕΠΑΦΩΝ 16Α	
ΘΕ-00-11	ΘΕΡΜ/ΤΗΣ САЕМ 60-400° III ΙΝΟΧ	
ΘΕ-00-12	ΘΕΡΜ/ΤΗΣ САЕМ ΑΣΦΑΛΕΙΑΣ 105 C II	
ΘΕ-00-120	ΘΕΡΜ/ΤΗΣ САЕМ ΑΣΦΑΛΕΙΑΣ 105 C III	
ΘΕ-00-121	ΘΕΡΜ/ΤΗΣ САЕМ ΑΣΦΑΛΕΙΑΣ 240 C	
ΘΕ-00-122	ΘΕΡΜ/ΤΗΣ САЕМ ΑΣΦΑΛΕΙΑΣ 370 C	
ΘΕ-00-131	ΘΕΡΜ/ΤΗΣ САЕМ ΑΣΦΑΛΕΙΑΣ 105 C 2,5M	
ΘΕ-00-132	ΘΕΡΜ/ΤΗΣ САЕМ 10-90 II ΕΠΑΦ. 2,5M	
ΘΕ-00-133	ΘΕΡΜ/ΤΗΣ САЕМ 10-90 III ΕΠΑΦ. 2,5M	
ΘΕ-00-134	ΘΕΡΜ/ΤΗΣ САЕМ 10-90 II ΕΠΑΦ. 1,5M	
ΘΕ-00-135	ΘΕΡΜ/ΤΗΣ САЕМ 10-90 III ΕΠΑΦ. 1,5M	
ΘΕ-00-136	ΘΕΡΜ/ΤΗΣ САЕМ ΑΣΦΑΛΕΙΑΣ 105 C III 1,5m	
ΘΕ-00-14	ΡΟΖΕΤΑ ΝΙΚΕΛ САЕМ	
ΘΕ-00-15	ΘΕΡΜ/ΤΗΣ ΕΠΑΦΗΣ (ΥΔΡΟΣΤΑΤΗΣ) САЕМ	
ΘΕ-00-16	ΘΕΡΜ/ΤΗΣ ΕΜΒΑΠΤΙΖΟΜΕΝΟΣ ΜΟΝΟΣ	
ΘΕ-00-17	ΘΕΡΜ/ΤΗΣ ΕΜΒΑΠΤΙΖΟΜΕΝΟΣ ΔΙΠΛΟΣ	
ΘΕ-00-171	ΘΕΡΜ/ΤΗΣ ΕΒΑΠΤ/ΝΟΣ II ΜΕ ΘΕΡΜ.ΑΣΦΑΛΕΙΑΣ	
ΘΕ-00-175	ΘΕΡΜ/ΤΗΣ ΔΙΠΛΟΣ CAMPINI - ΑΕΡΟΣΤΑΤΗΣ L 250mm	
ΘΕ-00-18	ΘΕΡΜ/ΤΗΣ III ΦΑΣΙΚΟΣ 30 - 90 οC САЕМ 16A - 400V	
ΘΕ-00-182	ΘΕΡΜ/ΤΗΣ III ΦΑΣΙΚΟΣ 50 - 200 οC САЕМ 16A - 400V	
ΘΕ-00-183	ΘΕΡΜ/ΤΗΣ III ΦΑΣΙΚΟΣ 50 - 300 οC САЕМ 16A - 400V	
ΘΕ-00-184	ΘΕΡΜ/ΤΗΣ III ΦΑΣΙΚΟΣ 50 - 400 οC САЕМ 16A - 400V	
ΘΕ-00-188	ΚΟΥΜΠΙ САЕМ Φ 50	
ΘΕ-00-189	ΡΟΖΕΤΑ САЕМ Φ 50	
ΘΕ-00-19	ΘΕΡΜΟΣΤΑΤΗΣ 10-90 III CAMPINI	
ΘΕ-01-00	ΘΕΡΜ/ΤΡΟ ΑRΤHERMO ΠΑΡΑΛ/ΜΟ -40°+40°	
ΘΕ-01-01	ΘΕΡΜ/ΤΡΟ ΑRΤHERMO ΠΑΡΑΛ/ΜΟ 0-120°	
ΘΕ-01-010	ΘΕΡΜ/ΤΡΟ ΑRΤHERMO ΠΑΡΑΛ/ΜΟ ΛΕΠΤΟ Ν.Τ. 0 - 120 C	
ΘΕ-01-02	ΘΕΡΜΟΥΨΟΜΕΤΡΟ Φ52 0-120	
ΘΕ-01-03	ΘΕΡΜ/ΤΡΟ ΑRΤHERMO Φ52 0-120 ΑΣΠΡΟ	
ΘΕ-01-041	ΘΕΡΜ/ΤΡΟ ΑRΤHERMO Φ52 0-120 2,5M	
ΘΕ-01-05	ΘΕΡΜ/ΤΡΟ ΑRΤHERMO Φ52 50-350	
ΘΕ-01-051	ΘΕΡΜ/ΤΡΟ ΑRΤHERMO Φ52 50-350 3M	
ΘΕ-01-08	ΘΕΡΜΟΜΕΤΡΟ ΘΕΡΜΟΣ/ΝΟΥ ΕΛΛΗΝΙΚΟ	
ΘΕ-01-081	ΘΕΡΜ/ΜΕΤΡΟ ΘΕΡΜΟΣ/ΝΟΥ ΣΤΡΟΓΓΥΛΟ	
ΘΕ-01-09	ΘΕΡΜ/ΤΡΟ ΑRΤHERMO ΠΑΡΑΛ/ΜΟ 50-350	
ΘΕ-02-00	ΘΕΡΜ/ΤΗΣ ΧΩΡΟΥ CAMPINI ΤΥ 90/Β2 II	
ΘΕ-02-01	ΘΕΡΜ/ΤΗΣ ΧΩΡΟΥ CAMPINI ΤΥ 90/С4 III	
ΘΕ-02-010	ΘΕΡΜ/ΤΗΣ ΧΩΡΟΥ CAMPINI ΤΥ 92/Α2	
ΘΕ-02-018	ΘΕΡΜ/ΤΗΣ ΧΩΡΟΥ CAMPINI ΤΥ 90/ F FAN COIL	
ΘΕ-02-02	ΑΝΑΛΟΓΙΚΟΣ ΧΡΟΝΟΘΕΡΜΟΣΤΑΤΗΣ PERRY ΗΜΕΡΗΣΙΟΣ	
ΘΕ-02-020	ΗΛΕΚ/ΚΟΣ ΘΕΡΜ/ΤΗΣ ΧΩΡΟΥ PERRY ΗΜΕΡΗΣΙΟΣ ΜΕ ΘΕΡΜ/ΤΡΟ TE400B	
ΘΕ-02-0200	ΗΛΕΚ/ΚΟΣ ΘΕΡΜ/ΤΗΣ ΧΩΡΟΥ PERRY ΗΜΕΡΑΣ ΜΕ ΘΕΡΜ/ΤΡΟ-ΠΑΡΟΧΗ 230V	
ΘΕ-02-0201	ΗΛΕΚ/ΚΟΣ ΘΕΡΜ/ΤΗΣ ΧΩΡΟΥ PERRY ΗΜΕΡΑΣ ΜΕ ΠΟΥΡΟ ΕΞΩΤ. ΧΩΡΟΥ TE	
ΘΕ-02-0202	ΗΛΕΚ/ΚΟΣ ΘΕΡΜ/ΤΗΣ ΧΩΡΟΥ PERRY ΕΒΔΟΜΑΔΙΑΙΟΣ ΜΕ ΘΕΡΜ/ΤΡΟ CR011E	
ΘΕ-02-021	ΑΝΑΛΟΓΙΚΟΣ ΧΡΟΝΟΘΕΡΜΟΣΤΑΤΗΣ PERRY ΕΒΔΟΜΑΔΑΣ CR 209 S	
ΘΕ-02-022	ΕΠΙΤΟΙΧΙΟΣ ΧΡΟΝΟΘΕΡΜΟΣΤΑΤΗΣ PERRY ΕΒΔ.+ΘΕΡΜ/ΤΡΟ+ΩΡΑ CR018B	
ΘΕ-02-023	ΘΕΡΜ/ΤΗΣ ΧΩΡΟΥ ΗΛΕΚ. ΧΕΙΜΩΝΑ-ΘΕΡΟΥΣ C2000SW	
ΘΕ-02-024	ΘΕΡΜ/ΤΗΣ ΧΩΡΟΥ ΗΛΕΚ. ΜΕ I ΔΙΑΚΟΠΤΗ & ΕΝΔ. C2000S	
ΘΕ-02-025	ΘΕΡΜ/ΤΗΣ ΧΩΡΟΥ ΗΛΕΚ. ΜΕ II ΔΙΑΚΟΠΤΗ & ΕΝΔ. C 2000 PLUS	
ΘΕ-02-026	ΘΕΡΜ/ΤΗΣ ΧΩΡΟΥ ΨΗΦΙΑΚΟΣ ΜΕ ΘΕΡΜ/ΤΡΟ MP - R	
ΘΕ-02-027	ΘΕΡΜ/ΤΗΣ & ΘΕΡΜ/ΤΡΟ ΨΗΦΙΑΚΟ ΓΙΑ BOILER MP - T	



ΚΩΔΙΚΟΣ	ΠΕΡΙΓΡΑΦΗ ΕΙΔΟΥΣ	€/Μ.Μ.
ΘΕ-02-028	ΘΕΡΜ. ΧΩΡΟΥ ΨΗΦΙΑΚΟΣ & ΘΕΡΜ/ΤΡΟ ΧΕΙΜΩΝΑ ΘΕΡΟΥΣ ΜΡ-SW	
ΘΕ-02-029	ΘΕΡΜ/ΤΗΣ ΔΙΑΦΟΡΑΣ ΘΕΡΜΟΚΡ. ΓΙΑ ΗΛΙΑΚΑ C-MPDT	
ΘΕ-02-03	ΘΕΡΜ/ΤΗΣ ΔΙΑΦΟΡΑΣ ΜΕ ΕΛΕΓΧΟ ΚΑΥΣΤΗΡΑ C-MPDTI	
ΘΕ-02-030	ΘΕΡΜ/ΤΗΣ ΔΙΑΦΟΡΑΣ ΘΕΡΜΟΚΡ. ΗΛΙΑΚΩΝ 3 ΑΙΣΘΗΤΗΡΙΑ C-MPDT3P	
ΘΕ-02-031	ΘΕΡΜ/ΤΗΣ & ΘΕΡΜ/ΤΡΟ ΨΗΦΙΑΚΟ ΓΙΑ ΠΙΣΙΝΕΣ C-MPTRM	
ΘΕ-02-034	ΜΕΤΡΗΤΗΣ & ΕΛΕΓΚΤΗΣ ΣΤΑΘΜΗΣ ΜΕ ΥΠΕΡ. (ΠΕΤΡΕΛΛΙΟΥ-ΝΕΡΟΥ) C-RGS	
ΘΕ-02-035	ΘΕΡΜΟΣΤΑΤΗΣ ΧΩΡΟΥ ΗΛΕΚΤΡΟΝΙΚΟΣ ΜΙΝΙ	
ΘΕ-02-036	ΘΕΡΜΟΣΤΑΤΗΣ ΧΩΡΟΥ ΗΛΕΚΤΡΟΝΙΚΟΣ ΑΠΛΟΣ (ΤΗ2)	
ΘΕ-02-038	ΘΕΡΜΟΣΤΑΤΗΣ ΗΛΕΚΤΡΟΝΙΚΟΣ 0 - 250C ΑΠΛΟΣ	
ΘΕ-02-039	ΘΕΡΜΟΜΕΤΡΟ ΗΛΕΚΤΡΟΝΙΚΟ 0 - 250C	
ΘΕ-02-04	ΠΥΡΟΣΤΟΙΧΕΙΟ ΘΕΡΜ/ΤΗ -45+130	
ΘΕ-02-041	ΘΕΡΜ/ΤΗΣ ΗΛΕΚΤ/ΚΟΣ -45+50C CΤΧ031N02	
ΘΕ-02-05	ΘΕΡΜ/ΤΗΣ ΗΛΕΚΤ/ΚΟΣ -45+130 CΤΧ031Y00	
ΘΕ-02-06	ΘΕΡΜ/ΤΗΣ ΗΛΕΚΤ/ΚΟΣ 0-450 ΗΤΧ031J00	
ΘΕ-02-061	ΠΥΡΟΣΤΟΙΧΕΙΟ ΘΕΡΜ/ΤΗ 0-450	
ΘΕ-02-07	ΘΕΡΜ/ΤΗΣ ΗΛΕΚΤ/ΚΟΣ 0-999 ΗΤΧ031K00	
ΘΕ-02-071	ΠΥΡΟΣΤΟΙΧΕΙΟ ΘΕΡΜ/ΤΗ 0-999	
ΘΕ-02-073	ΘΕΡΜΟΣΤΑΤΗΣ ΜΕ ΘΕΡΜΟΣΤΟΙΧΕΙΟ 20SR72-8V1	
ΘΕ-02-08	ΘΕΡΜ/ΤΗΣ ΗΛΕΚ/ΚΟΣ ΤΥ126 ΡΑΓΑΣ ΓΙΑ ΕΠΑΓ/ΤΙΚΗ ΨΥΞΗ	
ΘΕ-02-09	ΘΕΡΜ/ΤΗΣ ΗΛΕΚ/ΚΟΣ -45+130 2 ΡΕΛΛΕ CΤΧ032Y01	
ΘΕ-02-10	ΘΕΡΜΟΜΕΤΡΟ ΗΛΕΚΤΡΟΝΙΚΟ -45+99	
ΘΕ-02-11	ΘΕΡΜ/ΤΗΣ ΗΛΕΚ/ΚΟΣ 0-300C ΗΤΧ031P00	
ΘΕ-02-12	ΠΥΡΟΣΤΟΙΧΕΙΟ 0-300C (PT 100)	
ΘΕ-02-15	ΘΕΡΜΟΜΕΤΡΟ ΗΛΕΚΤΡΟΝΙΚΟ -50+70C 3m ΠΟΥΡΟ	
ΘΕ-02-16	ΘΕΡΜΟΜΕΤΡΟ ΗΛΕΚΤΡΟΝΙΚΟ 0+150C 3m ΠΟΥΡΟ	
ΘΕ-02-17	ΘΕΡΜΟΜΕΤΡΟ ΗΛΕΚΤΡΟΝΙΚΟ -50+300C ΜΑΥΡΟ 3m ΠΟΥΡΟ	
ΘΕ-02-18	ΘΕΡΜΟΜΕΤΡΟ ΗΛΕΚΤΡΟΝΙΚΟ -50+300C ΑΣΠΡΟ 3m ΠΟΥΡΟ	
ΘΕ-03-01	ΘΕΡΜ/ΤΗΣ ΙΜΙΤ ΜΑΖΟΥΤ 75-220οC L=180mm	
ΘΕ-03-02	ΘΕΡΜ/ΤΗΣ ΙΜΙΤ ΜΑΖΟΥΤ 75-220οC L=280mm	
ΘΕ-03-04	ΘΗΚΗ ΘΕΡΜΟΣΤΑΤΗ	
ΘΕ-03-05	ΘΕΡΜΟΣΤΑΤΗΣ THERMOWATT ΚΛΙΨ 120-220°C	
ΘΕ-03-06	ΘΕΡΜ/ΤΗΣ ΙΜΙΤ ΜΑΖΟΥΤ Φ10 0-140 C L = 180mm	
ΘΕ-04-00	ΘΕΡΜΟΣΤΑΤΗΣ ΘΕΡΜ/ΝΟΥ THERMOWATT	
ΘΕ-04-001	ΘΕΡΜΟΣΤΑΤΗΣ ΘΕΡΜ/ΝΟΥ THERMOWATT IV ΕΠΑΦΩΝ	
ΘΕ-04-01	ΘΕΡΜ/ΤΗΣ ΘΕΡΜ/ΝΟΥ THERMOWATT ΚΛΙΨ	
ΘΕ-04-012	ΘΕΡΜ/ΤΗΣ ΘΕΡΜ/ΝΟΥ THERMOWATT ΚΛΙΨ 16Α	
ΘΕ-04-013	ΘΕΡΜ/ΤΗΣ ΘΕΡΜ/ΝΟΥ ΤΡΙΦΑΣΙΚΟΣ 16Α/ΦΑΣΗ	
ΘΕ-04-02	ΘΕΡΜ/ΤΗΣ ΘΕΡΜ/ΝΟΥ ΕΛΛΗΝ. ΚΑΘΕΤΟΣ	
ΘΕ-04-03	ΘΕΡΜ/ΤΗΣ ΘΕΡΜ/ΝΟΥ ΕΛΛΗΝ. ΟΡΙΖΟΝΤΙΟΣ	
ΘΕ-04-04	ΘΕΡΜ/ΤΗΣ ΘΕΡΜ/ΝΟΥ ΕΛΛΗΝ. ΚΟΝΤΟΣ	
ΘΕ-04-040	ΛΑΜΑΚΙΑ ΘΕΡΜΟΣΤΑΤΩΝ	
ΘΕ-04-051	ΘΕΡΜ/ΤΗΣ ΘΕΡΜ/ΝΟΥ ΓΑΛΛΙΑΣ 2 ΕΠΑΦΩΝ	
ΘΕ-04-052	ΘΕΡΜ/ΤΗΣ ΘΕΡΜ/ΝΟΥ ΓΑΛΛΙΑΣ 4 ΕΠΑΦΩΝ	
ΘΕ-04-053	ΘΕΡΜ/ΤΗΣ ΘΕΡΜ/ΝΟΥ ΓΑΛΛΙΑΣ ΚΛΙΨ 20Α	
ΘΕ-04-054	ΘΕΡΜ/ΤΗΣ ΘΕΡΜ/ΝΟΥ ΓΑΛΛΙΑΣ ΜΕ ΛΕΒΙΕ 20Α 4ΕΠΑΦΩΝ	
ΘΕ-04-055	ΘΕΡΜ/ΤΗΣ ΑΠΟΣΤΑΣΕΩΣ COTHERM 10-90 20Α	
ΘΕ-04-056	ΘΕΡΜ/ΤΗΣ ΑΠΟΣΤΑΣΕΩΣ COTHERM 30-150 20Α	
ΘΕ-04-057	ΘΕΡΜ/ΤΗΣ ΑΠΟΣΤΑΣΕΩΣ COTHERM 50-200 20Α	
ΘΕ-04-058	ΘΕΡΜ/ΤΗΣ ΑΠΟΣΤΑΣΕΩΣ COTHERM 50-300 20Α	
ΘΕ-04-06	ΘΕΡΜ/ΤΗΣ ΚΑΛΟΡΙΦΕΡ ΜΕΤΑΛΛΙΚΟΣ	
ΘΕ-04-07	ΘΕΡΜ/ΤΗΣ ΣΙΔΗΡΟΥ (ΑΞΟΝΑΣ ΚΟΝΤΟΣ)	
ΘΕ-04-08	ΘΕΡΜ/ΤΗΣ ΤΟΣΤΙΕΡΑΣ (ΑΞΟΝΑΣ ΜΑΚΡΗΣ)	
ΘΕ-04-09	ΘΕΡΜ/ΤΗΣ ΚΑΛΟΡΙΦΕΡ CAMPINI ΑΣΠΡΟΣ ΚΟΝΤΟ ΑΞΟΝΑ	
ΘΕ-04-090	ΘΕΡΜ/ΤΗΣ ΚΑΛΟΡΙΦΕΡ ΑΣΠΡΟΣ ΜΑΚΡΥ ΑΞΟΝΑ	
ΘΕ-04-11	ΘΕΡΜ/ΤΗΣ ΑΣΦΑΛΕΙΑΣ ΤΥ60/R	
ΘΕ-04-12	ΘΕΡΜ/ΤΗΣ ΑΣΦΑΛΕΙΑΣ ΤΥ62/R	
ΘΕ-04-14	ΘΕΡΜ/ΤΗΣ ΣΙΔΗΡΟΥ (Κ.Α.) 15Α	
ΘΕ-04-15	ΘΕΡΜ/ΤΗΣ ΤΥ35 60C 15Α	
ΘΕ-04-16	ΘΕΡΜ/ΤΗΣ ΑΣΦΑΛΕΙΑΣ ΤΥ60R H 110 C	
ΘΕ-04-17	ΘΕΡΜ/ΤΗΣ ΑΣΦΑΛΕΙΑΣ ΤΥ60R F 95 C	



ΚΩΔΙΚΟΣ	ΠΕΡΙΓΡΑΦΗ ΕΙΔΟΥΣ	€/Μ.Μ.
ΘΕ-04-171	ΘΕΡΜ/ΤΗΣ ΑΣΦΑΛΕΙΑΣ ΤΥ60R F 105 C	
ΘΕ-04-172	ΘΕΡΜ/ΤΗΣ ΑΣΦΑΛΕΙΑΣ ΤΥ60R F 110 C	
ΘΕ-04-18	ΘΕΡΜ/ΤΗΣ ΕΠΑΦΗΣ ΤΥ 60 A 45C	
ΘΕ-04-19	ΘΕΡΜ/ΤΗΣ 215C NT (10158800)	
ΘΕ-04-20	ΘΕΡΜ/ΤΗΣ 165C STIRELA ΜΕ ΒΑΣΗ	
ΘΕ-04-23	ΘΕΡΜ/ΤΗΣ ΑΣΦΑΛΕΙΑΣ 315C	
ΘΕ-04-27	ΘΕΡΜ/ΤΗΣ ΕΠΑΦΗΣ 125 οC	
ΘΕ-04-28	ΘΕΡΜ/ΤΗΣ ΕΠΑΦΗΣ 135 οC	
ΘΕ-04-30	ΘΕΡΜ/ΤΗΣ ΕΠΑΦΗΣ 145 οC	
ΘΕ-04-32	ΘΕΡΜ/ΤΗΣ ΕΠΑΦΗΣ 165 οC ΜΙΚΡΟΜΑΧ	
ΘΕ-04-33	ΘΕΡΜ/ΤΗΣ ΕΠΑΦΗΣ 165 οC	
ΘΕ-04-34	ΘΕΡΜ/ΤΗΣ ΕΠΑΦΗΣ 128 οC ΜΙΚΡΟΜΑΧ	
ΘΕ-04-36	ΘΕΡΜ/ΤΗΣ ΕΠΑΦΗΣ ΤΥ 60 A 95 οC	
ΘΕ-04-37	ΘΕΡΜ/ΤΗΣ ΕΠΑΦΗΣ ΤΥ 60 A 115 οC	
ΘΕ-04-38	ΘΕΡΜ/ΤΗΣ ΕΠΑΦΗΣ ΤΥ 60 A 150 οC	
ΘΕ-04-39	ΘΕΡΜ/ΤΗΣ ΕΠΑΦΗΣ ΤΥ 60 H 105 οC M4	
ΘΕ-04-40	ΘΕΡΜ/ΤΗΣ ΕΠΑΦΗΣ ΤΥ 60 H 130 οC M4	
ΘΕ-04-41	ΘΕΡΜ/ΤΗΣ ΕΠΑΦΗΣ ΤΥ 60RH 150 οC ΑΣΦΑΛΕΙΑΣ M4	
ΘΕ-05-00	ΘΕΡΜ/ΤΗΣ EGO ΒΑΡΕΛ 50-300°(5510062010)	
ΘΕ-05-001	ΘΕΡΜΟΣΤΑΤΗΣ EGO ΒΑΡΕΛΑΚΙ 68-200C (5510032010)	
ΘΕ-05-01	ΘΕΡΜ/ΤΗΣ EGO ΚΑΦΕ 50-300οC (55130695) II	
ΘΕ-05-011	ΘΕΡΜ/ΤΗΣ EGO ΚΑΦΕ 50-300 (551827902)III	
ΘΕ-05-05	ΘΕΡ/ΤΗΣ EGO T4 50-300° 16A(6403010010)	
ΘΕ-05-06	ΘΕΡ/ΤΗΣ EGO T4 130-370° 16A(6404010010)	
ΘΕ-05-07	ΘΕΡ/ΤΗΣ EGO ΕΣΤΙΑΣ Π.Τ.(7677122110)	
ΘΕ-05-08	ΘΕΡΜ/ΤΗΣ - ΖΗΜΕΡΣΤΑΤΗΣ(5057021010)	
ΘΕ-05-09	ΘΕΡΜΟΣΤΑΤΗΣ ΕΣΤΙΑΣ NT (7601122000)	
ΘΕ-05-11	ΘΕΡΜΟΣΤΑΤΗΣ ΤΡΙΦΑΣΙΚΟΣ ΠΤ Ψ(5534062020)	
ΘΕ-05-111	ΘΕΡ/ΤΗΣ EGO ΤΡΙΦΑΣ.Π.Τ. (5534052010)	
ΘΕ-05-12	KOMBIO 53705111 50-300°	
ΘΕ-05-13	KOMBIO 53705711 130-370°	
ΘΕ-05-14	ΡΟΖΕΤΑ EGO (67.62105.000)	
ΘΕ-05-15	ΘΕΡΜ/ΤΗΣ EGO II ΦΡΥΤΕΖΑΣ 5560034010	
ΘΕ-05-16	ΘΕΡΜ/ΤΗΣ EGO ΤΡΙΦΑΣ.30-90 (5536012010)	
ΘΕ-05-17	KOMBIO 524807 50-300	
ΘΕ-05-18	ΘΕΡΜ/ΤΗΣ ΚΟΥΖΙΝΑΣ ELCO (5534052220)	
ΘΕ-05-19	ΘΕΡΜ/ΤΗΣ ΤΡΙΦΑΣΙΚΟΣ ΕΠΑΓΓ/ΚΟΣ(551021201	
ΘΕ-05-20	ΘΕΡΜ/ΤΗΣ ΑΣΦΑΛΕΙΑΣ ALUMINOX(5532522819)	
ΘΕ-05-21	ΘΕΡΜ/ΤΗΣ ΑΣΦΑΛΕΙΑΣ 235οC 20A (5532545030) ΜΕ ΡΑΚΟΡ	
ΘΕ-06-09	ΤΑΧΥΘ/ΝΟ ΑΤΜΟΡ 5KW ΕΛ.ΡΟΗΣ ΝΙΠΤΗΡΑ	
ΘΕ-06-10	ΤΑΧΥΘ/ΝΟ ΑΤΜΟΡ 6KW ΕΛ.ΡΟΗΣ ΝΙΠΤΗΡΑ	
ΘΕ-06-11	ΤΑΧΥΘ/ΝΟ ΑΤΜΟΡ 6KW ΕΛ.ΡΟΗΣ ΛΟΥΤΡΟΥ	
ΘΕ-06-12	ΤΑΧΥΘ/ΝΟ ΑΤΜΟΡ 7.7KW ΠΙΕΣΕΩΣ	
ΘΕ-06-13	ΤΑΧΥΘ/ΝΟ ΑΤΜΟΡ 6KW ΠΙΕΣΕΩΣ	
ΘΕ-06-16	ΑΝΤΑΛΛΑΚΤΙΚΑ ΤΑΧΥΘΕΡΜ/ΝΩΝ	
ΚΑ-00-00	ΚΑΛΩΔΙΟ ΑΜΙΑΝΤΟΥ 0,50 mm (100m)	
ΚΑ-00-01	ΚΑΛΩΔΙΟ ΑΜΙΑΝΤΟΥ 0,75 mm (100m)	
ΚΑ-00-02	ΚΑΛΩΔΙΟ ΑΜΙΑΝΤΟΥ 1,00 mm (100m)	
ΚΑ-00-03	ΚΑΛΩΔΙΟ ΑΜΙΑΝΤΟΥ 1,50 mm (100m)	
ΚΑ-00-04	ΚΑΛΩΔΙΟ ΑΜΙΑΝΤΟΥ 2,50 mm (100m)	
ΚΑ-00-05	ΚΑΛΩΔΙΟ ΑΜΙΑΝΤΟΥ 4,00 mm (100m)	
ΚΑ-00-06	ΚΑΛΩΔΙΟ ΑΜΙΑΝΤΟΥ 6,00 mm (100m)	
ΚΑ-00-07	ΚΑΛΩΔΙΟ ΑΜΙΑΝΤΟΥ 10,00 mm (100m)	
ΚΑ-01-00	ΚΑΛΩΔΙΟ ΣΙΛΙΚΟΝΗΣ 0,50 mm (100m)	
ΚΑ-01-001	ΚΑΛΩΔΙΟ ΣΙΛΙΚΟΝΗΣ 0,75 mm (100m)	
ΚΑ-01-01	ΚΑΛΩΔΙΟ ΣΙΛΙΚΟΝΗΣ 1,00 mm (100m)	
ΚΑ-01-02	ΚΑΛΩΔΙΟ ΣΙΛΙΚΟΝΗΣ 1,50 MM (100M)	
ΚΑ-01-03	ΚΑΛΩΔΙΟ ΣΙΛΙΚΟΝΗΣ 2,50 MM (100M)	
ΚΑ-01-04	ΚΑΛΩΔΙΟ ΣΙΛΙΚΟΝΗΣ 4 MM (100M)	
ΚΑ-01-05	ΚΑΛΩΔΙΟ ΣΙΛΙΚΟΝΗΣ 6 MM (100M)	



ΚΩΔΙΚΟΣ	ΠΕΡΙΓΡΑΦΗ ΕΙΔΟΥΣ	€/Μ.Μ.
KA-01-050	ΚΑΛΩΔΙΟ ΣΙΛΙΚΟΝΗΣ 2Χ0,50mm (100m)	
KA-01-051	ΚΑΛΩΔΙΟ ΣΙΛΙΚΟΝΗΣ 2Χ1,00 mm (100m)	
KA-01-052	ΚΑΛΩΔΙΟ ΣΙΛΙΚΟΝΗΣ 2Χ1,50 mm (100m)	
KA-01-06	ΚΑΛΩΔΙΟ ΣΙΛΙΚΟΝΗΣ 2Χ0,75 mm (100m)	
KA-01-065	ΚΑΛΩΔΙΟ ΣΙΛΙΚΟΝΗΣ 3Χ0,50 mm (100m)	
KA-01-07	ΚΑΛΩΔΙΟ ΣΙΛΙΚΟΝΗΣ 3Χ0,75 mm (100m)	
KA-01-08	ΚΑΛΩΔΙΟ ΣΙΛΙΚΟΝΗΣ 3Χ1,00 mm (100m)	
KA-01-09	ΚΑΛΩΔΙΟ ΣΙΛΙΚΟΝΗΣ 3Χ1,50 mm (100m)	
KA-01-10	ΚΑΛΩΔΙΟ ΣΙΛΙΚΟΝΗΣ 3Χ2,50 mm (100m)	
KA-01-11	ΚΑΛΩΔΙΟ ΣΙΛΙΚΟΝΗΣ 4Χ0,75 mm (100m)	
KA-01-12	ΚΑΛΩΔΙΟ ΣΙΛΙΚΟΝΗΣ 4Χ1,00 mm (100m)	
KA-01-13	ΚΑΛΩΔΙΟ ΣΙΛΙΚΟΝΗΣ 4Χ1,50 mm (100m)	
KA-01-14	ΚΑΛΩΔΙΟ ΣΙΛΙΚΟΝΗΣ 4Χ2,50 mm (100m)	
KA-02-00	ΑΠΟΓΥΜΝΩΤΗΣ ΚΑΛΩΔΙΩΝ	
KA-02-001	ΚΑΛΩΔΙΟ ΝΙΚΕΛΙΟΥ 0,50mm (100m)	
KA-02-002	ΚΑΛΩΔΙΟ ΝΙΚΕΛΙΟΥ 0,75mm (100m)	
KA-02-003	ΚΑΛΩΔΙΟ ΝΙΚΕΛΙΟΥ 1,00mm (100m)	
KA-02-01	ΚΑΛΩΔΙΟ ΝΙΚΕΛΙΟΥ 1.50mm (100m)	
KA-02-02	ΚΑΛΩΔΙΟ ΝΙΚΕΛΙΟΥ 2,50mm (100m)	
KA-02-03	ΚΑΛΩΔΙΟ ΝΙΚΕΛΙΟΥ 4,00mm (100m)	
ΚΛ-02-01	ΚΛΕΜΕΣ ΠΟΡΣΕΛΑΝΗΣ ΓΕΡΜΑΝΙΑΣ I 2,5MM	
ΚΛ-02-02	ΚΛΕΜΕΣ ΠΟΡΣΕΛΑΝΗΣ ΓΕΡΜΑΝΙΑΣ II 2,5MM	
ΚΛ-02-03	ΚΛΕΜΕΣ ΠΟΡΣΕΛΑΝΗΣ ΓΕΡΜΑΝΙΑΣ III 2.5MM	
ΚΛ-02-04	ΚΛΕΜΕΣ ΠΟΡΣΕΛΑΝΗΣ ΓΕΡΜΑΝΙΑΣ II 4-6MM	
ΚΛ-02-05	ΚΛΕΜΕΣ ΠΟΡΣΕΛΑΝΗΣ ΓΕΡΜΑΝΙΑΣ III 4-6MM	
ΚΛ-03-01	ΚΛΕΜΑ ΠΟΡΣΕΛΑΝΗΣ I 2,5MM	
ΚΛ-03-02	ΚΛΕΜΑ ΠΟΡΣΕΛΑΝΗΣ II 2,5MM	
ΚΛ-03-021	ΚΛΕΜΑ ΠΟΡΣΕΛΑΝΗΣ II 2,5MM Χ.Τ.	
ΚΛ-03-03	ΚΛΕΜΑ ΠΟΡΣΕΛΑΝΗΣ III 2,5MM	
ΚΛ-03-031	ΚΛΕΜΑ ΠΟΡΣΕΛΑΝΗΣ III 2,5MM Χ.Τ.	
ΚΛ-03-04	ΚΛΕΜΑ ΠΟΡΣΕΛΑΝΗΣ II 4-6MM	
ΚΛ-03-041	ΚΛΕΜΑ ΠΟΡΣΕΛΑΝΗΣ I 4-6MM	
ΚΛ-03-05	ΚΛΕΜΑ ΠΟΡΣΕΛΑΝΗΣ III 4-6MM	
ΚΛ-03-06	ΚΛΕΜΑ ΠΟΡΣΕΛΑΝΗΣ ΓΕΡΜΑΝΙΑΣ II 10MM	
ΚΛ-03-061	ΚΛΕΜΑ ΠΟΡΣΕΛΑΝΗΣ ΓΕΡΜΑΝΙΑΣ I 10MM	
ΚΛ-03-07	ΚΛΕΜΑ ΠΟΡΣΕΛΑΝΗΣ ΓΕΡΜΑΝΙΑΣ III 10MM	
ΚΛ-04-01	ΚΛΕΜΑ ΠΟΛΥΑΜΙΔΙΟΥ ΡΑ/12 -60300	
ΚΛ-04-04	ΚΛΕΜΑ ΚΟΥΖΙΝΑΣ ΕΞΑΠΟΛΙΚΗ ΙΤΑΛΙΑΣ ΚΑΦΕ	
ΚΛ-04-041	ΚΛΕΜΑ ΚΟΥΖΙΝΑΣ ΑΥΣΤΡΙΑΣ	
ΚΛ-04-05	ΚΛΕΜΑ ΚΟΥΖΙΝΑΣ ΤΡΙΠΟΛΙΚΗ ΙΤΑΛΙΑΣ ΚΑΦΕ	
ΚΛ-05-01	ΚΛΙΨ ΣΥΡΤΑΡΩΤΟ (ΦΑΣΤΟΝ) 6,3 (200τεμ)	
ΚΛ-05-010	ΚΛΙΨ ΣΥΡΤΑΡΩΤΟ (ΦΑΣΤΟΝ) 6,3 (200τεμ) ΜΕ ΑΣΦΑΛΕΙΑ	
ΚΛ-05-02	ΚΛΙΨ ΣΥΡΤΑΡΩΤΟ (ΦΑΣΤΟΝ) 2.8 (200τεμ)	
ΚΛ-05-021	ΚΛΙΨ ΣΥΡΤΑΡΩΤΟ (ΦΑΣΤΟΝ) 4.8 (200τεμ)	
ΚΛ-05-03	ΑΚΡΟΔΕΚΤΗΣ ΟΠΗΣ Φ 4,2 (200τεμ)	
ΚΛ-05-04	ΑΚΡΟΔΕΚΤΗΣ ΟΠΗΣ Φ 5,2 (200τεμ)	
ΚΛ-05-05	ΚΛΙΨ ΔΙΠΛΟ 6.3-2.5 ΑΡΣΕΝ.ΘΗΛ(100τεμ)	
ΚΛ-05-06	ΚΛΙΨ ΑΡΣΕΝΙΚΟ ΜΟΝΟ 0.5-2.5 (200τεμ)	
ΚΛ-05-061	ΚΛΙΨ ΑΡΣΕΝΙΚΟ ΜΟΝΟ ΜΕ ΑΣΦΑΛΕΙΑ (200τεμ.)	
ΚΛ-05-07	ΑΚΡΟΔΕΚΤΗΣ ΟΠΗΣ Φ 6,3 (200τεμ)	
ΚΛ-05-09	ΚΛΙΨ ΣΥΡΤΑΡΩΤΟ ΝΙΚΕΛ 300 C (200τεμ)	
ΚΛ-05-091	ΚΛΙΨ ΣΥΡΤΑΡΩΤΟ 6MM NICKEL 300C (200τεμ)	
ΚΛ-05-10	ΚΑΛΥΜΑ ΑΚΡΟΔΕΚΤΩΝ (200τεμ)	
ΚΛ-05-11	ΚΛΙΨ ΛΕΒΗΤΩΝ ΑΡΣΕΝΙΚΑ	
ΚΛ-05-111	ΚΛΙΨ ΛΕΒΗΤΩΝ ΘΗΛΥΚΑ	
ΚΛ-05-15	ΣΩΛΗΝΑΚΙ	
ΚΛ-05-17	ΑΚΡΟΔΕΚΤΗΣ ΟΠΗΣ Φ 4,2 ΕΙΣΑΓ. (200τεμ)	
ΚΛ-05-18	ΑΚΡΟΔΕΚΤΗΣ ΟΠΗΣ Φ 5,2 ΕΙΣΑΓ. (200τεμ)	
ΚΛ-05-23	ΚΛΙΨ ΑΡΣΕΝΙΚΟ 90.462 (ΜΕ ΤΡΥΠΑ)	
ΚΟ-02-01	ΚΟΜΒΙΑ ELCO 25450 A-E	



ΚΩΔΙΚΟΣ	ΠΕΡΙΓΡΑΦΗ ΕΙΔΟΥΣ	€/Μ.Μ.
KO-02-02	ΚΟΜΒΙΑ ΚΟΥΖΙΝΑΣ ΚΑΦΕ 36771-6	
KO-02-03	ΚΟΜΒΙΟ ΜΑΥΡΟ 7 ΘΕΣΕΩΝ	
KO-02-04	ΚΟΜΒΙΟ ΘΕΡΜΟΣΤΑΤΩΝ	
KO-02-05	ΚΟΜΒΙΟ ΜΑΥΡΟ 4 ΘΕΣΕΩΝ	
KO-02-051	ΚΟΥΜΠΙ ΜΑΥΡΟ 1-12	
KO-02-06	ΡΟΖΕΤΑ ΠΛΑΣΤΙΚΗ	
KO-02-07	ΚΟΜΒΙΑ ΤΥΠΟΥ ELCO	
KO-02-08	ΚΟΥΜΠΙ ΒΑΚΕΛΙΤΗ 75-250	
KO-02-09	ΚΟΥΜΠΙ ΓΚΡΙ 1-12	
KO-02-10	ΚΟΜΒΙΟ ΓΚΡΙ 1-2-3	
KO-02-11	ΚΟΥΜΠΙ 50-200 ΠΟΛΥΑΜΙΔΙΟΥ	
ΛΑ-04-00	ΛΑΣΤΙΧΑ ΠΙΠΕΣ Ν°2	
ΛΑ-04-01	ΛΑΣΤΙΧΟ ΔΙΕΛΕΥΣΕΩΣ Ν°1	
ΛΑ-04-02	ΛΑΣΤΙΧΟ ΔΙΕΛΕΥΣΕΩΣ Ν°2	
ΛΑ-04-03	ΛΑΣΤΙΧΟ ΔΙΕΛΕΥΣΕΩΣ Ν°3 (ΜΙΚΡ)	
ΛΑ-04-04	ΤΑΠΕΣ ΘΕΡΜΟΣΙΦΩΝΟΥ 1/2 (ΜΠΛΕ-ΚΟΚΚΙΝΟ)	
ΛΑ-04-05	ΡΟΖΕΤΕΣ ΘΕΡΜΟΣΙΦΩΝΟΥ ΚΟΚΚ-ΜΠΛΕ EPDM	
ΛΑ-04-07	ΛΑΣΤΙΧΑ ΠΙΠΕΣ Ν.4	
ΛΑ-04-08	ΛΑΣΤΙΧΟ ΣΙΛΙΚΟΝΗΣ ΣΙΔΗΡ. STIRELLA	
ΛΑ-05-00	ΛΑΜΠΕΣ ΑΛΟΓΟΝΟΥ 21cm 400W	
ΛΑ-05-001	ΛΑΜΠΕΣ ΑΛΟΓΟΝΟΥ 21,50cm 400W	
ΛΑ-05-01	ΛΑΜΠΕΣ ΑΛΟΓΟΝΟΥ 22cm 400W	
ΛΑ-05-02	ΛΑΜΠΕΣ ΑΛΟΓΟΝΟΥ 24cm 450W	
ΜΑ-00-01	ΜΑΚΑΡΩΝΙ ΑΜΙΑΝΤΟΥ Φ 1 (100Μ)	
ΜΑ-00-02	ΜΑΚΑΡΩΝΙ ΑΜΙΑΝΤΟΥ Φ 2 (100Μ)	
ΜΑ-00-03	ΜΑΚΑΡΩΝΙ ΑΜΙΑΝΤΟΥ Φ 3 (100Μ)	
ΜΑ-00-04	ΜΑΚΑΡΩΝΙ ΑΜΙΑΝΤΟΥ Φ 4 (100Μ)	
ΜΑ-00-05	ΜΑΚΑΡΩΝΙ ΑΜΙΑΝΤΟΥ Φ 5 (100Μ)	
ΜΑ-00-06	ΜΑΚΑΡΩΝΙ ΑΜΙΑΝΤΟΥ Φ 6 (100Μ)	
ΜΑ-00-07	ΜΑΚΑΡΩΝΙ ΑΜΙΑΝΤΟΥ Φ 7 (100Μ)	
ΜΑ-00-08	ΜΑΚΑΡΩΝΙ ΑΜΙΑΝΤΟΥ Φ 8 (100Μ)	
ΜΑ-00-10	ΜΑΚΑΡΩΝΙ ΑΜΙΑΝΤΟΥ Φ10 (100Μ)	
ΜΑ-00-12	ΜΑΚΑΡΩΝΙ ΑΜΙΑΝΤΟΥ Φ12 (100Μ)	
ΜΑ-00-16	ΜΑΚΑΡΩΝΙ ΑΜΙΑΝΤΟΥ Φ16 (50Μ)	
ΜΑ-00-161	ΜΑΚΑΡΩΝΙ ΣΙΛΙΚΟΝΗΣ Φ 1.5 (100Μ)	
ΜΑ-00-162	ΜΑΚΑΡΩΝΙ ΣΙΛΙΚΟΝΗΣ Φ 2 (100Μ)	
ΜΑ-00-163	ΜΑΚΑΡΩΝΙ ΣΙΛΙΚΟΝΗΣ Φ 3 (100Μ)	
ΜΑ-00-17	ΜΑΚΑΡΩΝΙ ΣΙΛΙΚΟΝΗΣ Φ 4 (100Μ)	
ΜΑ-00-18	ΜΑΚΑΡΩΝΙ ΣΙΛΙΚΟΝΗΣ Φ 6 (100Μ)	
ΜΑ-00-181	ΜΑΚΑΡΩΝΙ ΣΙΛΙΚΟΝΗΣ Φ 8 (100Μ)	
ΜΑ-00-182	ΜΑΚΑΡΩΝΙ ΣΙΛΙΚΟΝΗΣ Φ10 (100Μ)	
ΜΑ-00-183	ΜΑΚΑΡΩΝΙ ΣΙΛΙΚΟΝΗΣ Φ12 (100Μ)	
ΜΑ-01-320	ΜΑΚΑΡΩΝΙ ΘΕΡΜΟΣ/ΝΟ Φ. 3,2mm	
ΜΑ-01-400	ΜΑΚΑΡΩΝΙ ΘΕΡΜΟΣ/ΝΟ Φ. 4,0mm	
ΜΑ-01-480	ΜΑΚΑΡΩΝΙ ΘΕΡΜΟΣ/ΝΟ Φ. 4,8mm	
ΜΑ-01-640	ΜΑΚΑΡΩΝΙ ΘΕΡΜΟΣ/ΝΟ Φ. 6,4mm	
ΜΑ-01-800	ΜΑΚΑΡΩΝΙ ΘΕΡΜΟΣ/ΝΟ Φ. 8,0mm	
ΜΑ-01-950	ΜΑΚΑΡΩΝΙ ΘΕΡΜΟΣ/ΝΟ Φ. 9,5mm	
ΜΑ-01-951	ΜΑΚΑΡΩΝΙ ΘΕΡΜΟΣ/ΝΟ Φ. 5,5mm	
ΜΑ-01-96	ΜΑΚΑΡΩΝΙ ΘΕΡΜΟΣ/ΝΟ Φ.12.7mm	
ΜΑ-01-97	ΜΑΚΑΡΩΝΙ ΘΕΡΜΟΣ/ΝΟ Φ.19,0mm	
ΜΑ-01-98	ΜΑΚΑΡΩΝΙ ΘΕΡΜΟΣ/ΝΟ Φ.25,4mm	
ΜΑ-01-985	ΜΑΚΑΡΩΝΙ ΘΕΡΜΟΣ/ΝΟ Φ.38,0mm	
ΜΑ-01-99	ΜΑΚΑΡΩΝΙ ΘΕΡΜΟΣ/ΝΟ Φ.51,0mm	
ΜΑ-01-997	ΜΑΚΑΡΩΝΙ ΘΕΡΜΟΣ/ΝΟ Φ.76,0mm	
ΜΑ-02-04	ΜΑΚΑΡΩΝΙ ΘΕΡΜΟΣ/ΝΟ 4ΜΜ ΚΟΛΛΑ	
ΜΑ-02-06	ΜΑΚΑΡΩΝΙ ΘΕΡΜΟΣ/ΝΟ 6ΜΜ ΚΟΛΛΑ	
ΜΑ-02-08	ΜΑΚΑΡΩΝΙ ΘΕΡΜΟΣ/ΝΟ 8 ΜΜ ΚΟΛΛΑ	
ΜΑ-02-12	ΜΑΚΑΡΩΝΙ ΘΕΡΜΟΣ/ΝΟ 12 ΜΜ ΚΟΛΛΑ	
ΜΟ-01-00	ΜΟΤΕΡ ΕΥΡΩΠΗΣ 2 ΣΤΡΟΦΩΝ	

23/10/2006



ΚΩΔΙΚΟΣ	ΠΕΡΙΓΡΑΦΗ ΕΙΔΟΥΣ	€/Μ.Μ.
ΜΟ-01-001	ΜΟΤΕΡ ΕΥΡΩΠΗΣ 4,5 ΣΤΡΟΦΩΝ	
ΜΟ-01-01	ΜΟΤΕΡ ΕΥΡΩΠΗΣ 6 ΣΤΡΟΦΩΝ	
ΜΟ-01-02	ΜΟΤΕΡ ΕΥΡΩΠΗΣ 11 ΣΤΡΟΦΩΝ	
ΜΟ-01-03	ΜΟΤΕΡ ΕΥΡΩΠΗΣ 16 ΣΤΡΟΦΩΝ	
ΜΟ-01-10	ΜΟΤΕΡ ΕΥΡΩΠΗΣ 2 ΣΤΡΟΦΩΝ ΒCΖ	
ΜΟ-01-12	ΜΟΤΕΡ ΕΥΡΩΠΗΣ 10 ΣΤΡΟΦΩΝ ΒCΖ	
ΜΟ-01-16	ΜΟΤΕΡ ΓΚΡΙΛ ΚΟΥΖΙΝΑΣ 5W 2.4RPM	
ΜΟ-02-001	ΜΟΝΟΤΗΡΑΣ 3/16 ΘΗΛΥΚΟΣ	
ΜΟ-02-01	ΜΟΝΟΤΗΡΑΣ 3/16 ΑΡΣΕΝΙΚΟΣ	
ΜΟ-02-011	ΜΟΝΟΤΗΡΑΣ 1/4 ΑΡΣΕΝΙΚΟΣ	
ΜΟ-02-012	ΜΟΝΟΤΗΡΑΣ 1/4 ΘΗΛΥΚΟΣ.	
ΜΟ-02-02	ΜΟΝΟΤΗΡΑΣ ΔΙΠΟΛΙΚΟΣ ΣΙΔΗΡΟΥ	
ΜΟ-02-03	ΜΟΝΟΤΗΡΑΣ ΨΗΣΤΡΑΣ	
ΠΙ-10-02	ΠΙΝΑΚΑΣ ΑΥΤΟΝΟΜΙΑΣ 2 ΔΙΑΜ. ΤΒ- 2 D	
ΠΙ-10-03	ΠΙΝΑΚΑΣ ΑΥΤΟΝΟΜΙΑΣ 3 ΔΙΑΜ. ΤΒ- 3 D	
ΠΙ-10-04	ΠΙΝΑΚΑΣ ΑΥΤΟΝΟΜΙΑΣ 4 ΔΙΑΜ. ΤΒ- 4 D	
ΠΙ-10-06	ΠΙΝΑΚΑΣ ΑΥΤΟΝΟΜΙΑΣ 6 ΔΙΑΜ. ΤΒ- 6 D	
ΠΙ-10-07	ΠΙΝΑΚΑΣ ΑΥΤΟΝΟΜΙΑΣ 7 ΔΙΑΜ. ΤΒ- 7 D	
ΠΙ-10-08	ΠΙΝΑΚΑΣ ΑΥΤΟΝΟΜΙΑΣ 8 ΔΙΑΜ. ΤΒ- 8 D	
ΠΙ-10-09	ΠΙΝΑΚΑΣ ΑΥΤΟΝΟΜΙΑΣ 9 ΔΙΑΜ. ΤΒ- 9 D	
ΠΙ-10-12	ΠΙΝΑΚΑΣ ΑΥΤΟΝΟΜΙΑΣ 12 ΔΙΑΜ. ΤΒ-12 D	
ΠΙ-10-13	ΠΙΝΑΚΑΣ ΑΥΤΟΝΟΜΙΑΣ 13 ΔΙΑΜ. ΤΒ-13 D	
ΠΙ-10-14	ΠΙΝΑΚΑΣ ΑΥΤΟΝΟΜΙΑΣ 14 ΔΙΑΜ. ΤΒ-14 D	
ΠΙ-11-02	ΠΙΝΑΚΑΣ ΑΥΤΟΝΟΜΙΑΣ 2 ΔΙΑΜ. ΤΒ- 2 Ds	
ΠΙ-11-03	ΠΙΝΑΚΑΣ ΑΥΤΟΝΟΜΙΑΣ 3 ΔΙΑΜ. ΤΒ- 3 Ds	
ΠΙ-11-04	ΠΙΝΑΚΑΣ ΑΥΤΟΝΟΜΙΑΣ 4 ΔΙΑΜ. ΤΒ- 4 Ds	
ΠΙ-11-05	ΠΙΝΑΚΑΣ ΑΥΤΟΝΟΜΙΑΣ 5 ΔΙΑΜ. ΤΒ- 5 Ds	
ΠΙ-11-06	ΠΙΝΑΚΑΣ ΑΥΤΟΝΟΜΙΑΣ 6 ΔΙΑΜ. ΤΒ- 6 Ds	
ΠΙ-11-09	ΠΙΝΑΚΑΣ ΑΥΤΟΝΟΜΙΑΣ 9 ΔΙΑΜ. ΤΒ- 9 Ds	
ΠΙ-11-10	ΠΙΝΑΚΑΣ ΑΥΤΟΝΟΜΙΑΣ 10 ΔΙΑΜ. ΤΒ-10 Ds	
ΠΙ-11-24	ΠΙΝΑΚΑΣ ΑΥΤΟΝΟΜΙΑΣ 24 ΔΙΑΜ. ΤΒ-24 Ds	
ΠΙ-12-02	ΠΙΝΑΚΑΣ ΑΥΤΟΝΟΜΙΑΣ 2 ΔΙΑΜ. ΤΒ- 2 R	
ΠΙ-12-03	ΠΙΝΑΚΑΣ ΑΥΤΟΝΟΜΙΑΣ 3 ΔΙΑΜ. ΤΒ- 3 R	
ΠΙ-12-06	ΠΙΝΑΚΑΣ ΑΥΤΟΝΟΜΙΑΣ 6 ΔΙΑΜ. ΤΒ- 6 R	
ΠΙ-12-07	ΠΙΝΑΚΑΣ ΑΥΤΟΝΟΜΙΑΣ 7 ΔΙΑΜ. ΤΒ- 7 R	
ΠΙ-12-08	ΠΙΝΑΚΑΣ ΑΥΤΟΝΟΜΙΑΣ 8 ΔΙΑΜ. ΤΒ- 8 R	
ΠΙ-12-09	ΠΙΝΑΚΑΣ ΑΥΤΟΝΟΜΙΑΣ 9 ΔΙΑΜ. ΤΒ- 9 R	
ΠΙ-12-10	ΠΙΝΑΚΑΣ ΑΥΤΟΝΟΜΙΑΣ 10 ΔΙΑΜ. ΤΒ-10 R	
ΠΙ-12-12	ΠΙΝΑΚΑΣ ΑΥΤΟΝΟΜΙΑΣ 12 ΔΙΑΜ. ΤΒ-12 R	
ΠΙ-12-13	ΠΙΝΑΚΑΣ ΑΥΤΟΝΟΜΙΑΣ 13 ΔΙΑΜ. ΤΒ-13 R	
ΠΙ-12-15	ΠΙΝΑΚΑΣ ΑΥΤΟΝΟΜΙΑΣ 15 ΔΙΑΜ. ΤΒ-15 R	
ΠΙ-13-100	ΠΙΝΑΚΑΣ ΑΥΤΟΝΟΜΙΑΣ 100ΔΙΑΜ. ΤΒ-100Δ - 2Κ	
ΠΙ-14-20	ΠΙΝΑΚΑΣ ΜΕΤΑΛΛΙΚΟΣ ΚΟΜΠΛΕ	
ΠΙ-14-ΔΙ	ΤΑΜΠΛΟ ΔΙΑΚΟΠΤΑΚΙΑ	
ΠΙ-14-ΚΟ	ΠΙΝΑΚΑΣ ΛΕΒΗΤΩΝ ΠΛΑΣΤΙΚΟΣ ΚΟΜΠΛΕ	
ΠΙ-14-ΜΟ	ΠΙΝΑΚΑΣ ΛΕΒΗΤΩΝ ΠΛΑΣΤΙΚΑ ΣΚΕΤΑ	
ΠΙ-15-03	ΠΙΝΑΚΑΣ ΑΥΤΟΝΟΜΙΑΣ 3 ΔΙΑΜ. ΤΒ - 3Δ - 3Κ	
ΠΙ-16-05	ΠΙΝΑΚΑΣ ΑΥΤΟΝΟΜΙΑΣ 5 ΔΙΑΜ. ΤΒ - 5Κ	
ΠΙ-16-06	ΠΙΝΑΚΑΣ ΑΥΤΟΝΟΜΙΑΣ 6 ΔΙΑΜ. ΤΒ - 6Κ	
ΠΥ-00-01	ΠΥΡΟΣΤΟΙΧΕΙΟ ΘΕΡΜ. (ΡΤ100) 400οC 3m ΚΑΛΩΔΙΟ Φ.5x150mm	
ΡΕ-00-01	ΡΕΛΕ 4 KW 20A	
ΡΕ-00-02	ΡΕΛΕ 5.5KW 25A	
ΡΕ-00-03	ΡΕΛΕ 7.5KW 32A	
ΡΕ-00-04	ΡΕΛΕ 11KW 40A	
ΡΕ-00-05	ΡΕΛΕ 15KW 63A	
ΡΟ-00-01	ΡΟΖΕΤΑ ΗΛΙΑΚΟΥ ΜΙΚΡΗ ΓΙΑ ΚΑΠΑΚΙ	
ΡΟ-00-02	ΡΟΖΕΤΑ 3/4" ΜΠΟΙΛΕΡ Β.Τ. ΕΡDΜ	
ΡΟ-00-03	ΡΟΖΕΤΑ 1/2 ΘΕΡΜ/ΝΟΥ (ΜΠΛΕ-ΚΟΚΚΙΝΟ) ΕΡDΜ	
ΡΟ-00-05	ΡΟΖΕΤΑ ΣΥΛΕΚΤΗ Φ22	
ΡΟ-02-00	ΡΟΚΑ ΚΑΛΩΔΙΩΝ ΛΕΥΚΗ 4 X 2,5	

