

UZ 964

Ergoclean

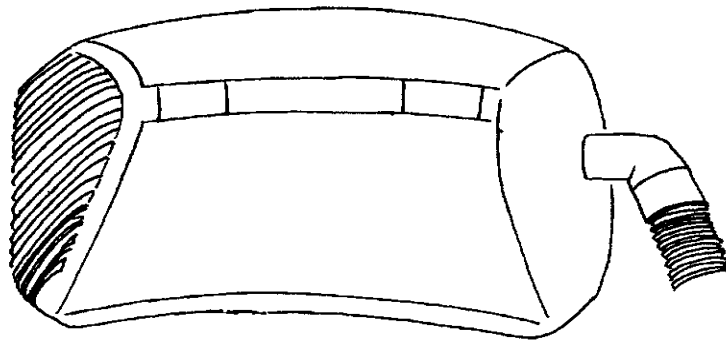

BRUKSANVISNING

BRUGSANVISNING

KÄYTTÖOHJE

INSTRUCTIONS FOR USE

MODE D'EMPLOI

BEDIENUNGSANLEITUNG

INSTRUCCIONES DE USO

ISTRUZIONI PER L'USO

INSTRUÇÕES DE MANEJO

GEBRUIKSAANWIJZING

Инструкции по эксплуатации

ENGLISH	6-7
Electrical connections	8-9
DEUTSCH	10-11
FRANÇAIS	12-13
ESPANÔL	14-15
PORTUGUÊS	16-17
ITALIANO	18-19
NEDERLANDS	20-21
SVENSKA	22-23
NORSK	24-25
DANSK	26-27
SUOMEKSI	28-29
Русский	30-31
WEEE	3

WEE (Waste of Electric and Electronic Equipment)

Symbolet  på produktet eller på pakken angiver, at dette produkt ikke må behandles som husholdningsaffald. Det skal i stedet overgives til en affaldsstation for behandling af elektrisk og elektronisk udstyr.

Ved at sørge for at dette produkt bliver bortskaffet på den rette måde, hjælper du med til at forebygge eventuelle negative påvirkninger af miljøet og af personers helbred, der ellers kunne forårsages af forkert bortskaffelse af dette produkt.

Kontakt det lokale kommunekontor, affaldsselskab eller den forretning, hvor produkt er købt, for yderligere oplysninger om genanvendelse af dette produkt.

Het symbool  op het product of op de verpakking wijst erop dat dit product niet als huishoudafval mag worden behandeld. Het moet echter naar een plaats worden gebracht waar elektrische en elektronische apparatuur wordt gerecycled. Als u ervoor zorgt dat dit product op de correcte manier wordt verwijderd, voorkomt u mogelijk voor mens en milieu negatieve gevolgen die zich zouden kunnen voordoen in geval van verkeerde afvalbehandeling. Voor meer details in verband met het recyclen van dit product, neemt u het best contact op met de gemeentelijke instanties, het bedrijf of de dienst belast met de verwijdering van huishoudafval of de winkel waar u het product hebt gekocht.

The symbol  on the product or on its packaging indicates that this product may not be treated as household waste. Instead it shall be handed over to the applicable collection point for the recycling of electrical and electronic equipment. By ensuring this product is disposed of correctly, you will help prevent potential negative consequences for the environment and human health, which could otherwise be caused by inappropriate waste handling of this product. For more detailed information about recycling of this product, please contact your local city office, your household waste disposal service or the shop where you purchased the product.

Symboli  , joka on merkitty tuotteen tai sen pakkaukseen, osoittaa, että tätä tuotetta ei saa käsitellä talousjätteenä. Tuote on sen sijaan luovutettava sopivaan sähkö- ja elektroniikkalaitteiden kierrätyksestä huolehtivaan keräyspisteeseen. Tämän tuotteen asianmukaisen hävittämisen varmistamisella autetaan estämään sen mahdolliset ympäristöön ja terveyteen kohdistuvat haittavaikutukset, joita voi aiheutua muussa tapauksessa tämän tuotteen epäasianmukaisesta jäte käsittelystä. Tarkempia tietoja tämän tuotteen kierrättämisestä saa paikallisesta kunnantoimistosta, talousjätehuoltopalvelusta tai liikkeestä, josta tuote on ostettu.

O símbolo  no produto ou na embalagem indica que este produto não pode ser tratado como lixo doméstico. Em vez disso, deve ser entregue ao centro de recolha selectiva para a reciclagem de equipamento eléctrico e electrónico. Ao garantir uma eliminação adequada deste produto, irá ajudar a evitar eventuais consequências negativas para o meio ambiente e para a saúde pública, que, de outra forma, poderiam ser provocadas por um tratamento incorrecto do produto.

Para obter informações mais pormenorizadas sobre a reciclagem deste produto, contacte os serviços municipalizados locais, o centro de recolha selectiva da sua área de residência ou o estabelecimento onde adquiriu o produto.

El símbolo  en el producto o en su empaque indica que este producto no se puede tratar como desperdicios normales del hogar. Este producto se debe entregar al punto de recolección de equipos eléctricos y electrónicos para reciclaje. Al asegurarse de que este producto se deseché correctamente, usted ayudará a evitar posibles consecuencias negativas para el ambiente y la salud pública, lo cual podría ocurrir si este producto no se manipula de forma adecuada. Para obtener información más detallada sobre el reciclaje de este producto, póngase en contacto con la administración de su ciudad, con su servicio de desechos del hogar o con la tienda donde compró el producto.

Le symbole  sur le produit ou son emballage indique que ce produit ne peut être traité comme déchet ménager. Il doit plutôt être remis au point de ramassage concerné, se chargeant du recyclage du matériel électrique et électronique. En vous assurant que ce produit est éliminé correctement, vous favorisez la prévention des conséquences négatives pour l'environnement et la santé humaine qui, sinon, seraient le résultat d'un traitement inapproprié des déchets de ce produit. Pour obtenir plus de détails sur le recyclage de ce produit, veuillez prendre contact avec le bureau municipal de votre région, votre service d'élimination des déchets ménagers ou le magasin où vous avez acheté le produit.

Das Symbol  auf dem Produkt oder seiner Verpackung weist darauf hin, dass dieses Produkt nicht als normaler Haushaltsabfall zu behandeln ist, sondern an einem Sammelpunkt für das Recycling von elektrischen und elektronischen Geräten abgegeben werden muss. Durch Ihren Beitrag zum korrekten Entsorgen dieses Produkts schützen Sie die Umwelt und die Gesundheit Ihrer Mitmenschen. Umwelt und Gesundheit werden durch falsches Entsorgen gefährdet. Weitere Informationen über das Recycling dieses Produkts erhalten Sie von Ihrem Rathaus, Ihrer Müllabfuhr oder dem Geschäft, in dem Sie das Produkt gekauft haben.

Il simbolo  sul prodotto o sulla confezione indica che il prodotto non deve essere considerato come un normale rifiuto domestico, ma deve essere portato nel punto di raccolta appropriato per il riciclaggio di apparecchiature elettriche ed elettroniche. Provvedendo a smaltire questo prodotto in modo appropriato, si contribuisce a evitare potenziali conseguenze negative, che potrebbero derivare da uno smaltimento inadeguato del prodotto. Per informazioni più dettagliate sul riciclaggio di questo prodotto, contattare l'ufficio comunale, il servizio locale di smaltimento rifiuti o il negozio in cui è stato acquistato il prodotto.

Symbolet  på produktet eller på emballasjen viser at dette produktet ikke må behandles som husholdningsavfall. Det skal derimot bringes til et mottak for resirkulering av elektrisk og elektronisk utstyr.

Ved å sørge for korrekt avhending av apparatet, vil du bidra til å forebygge de negative konsekvenser for miljø og helse som gal håndtering kan medføre.

For nærmere informasjon om resirkulering av dette produktet, vennligst kontakt kommunen, renovasjonsselskapet eller forretningen der du anskaffet det.

Символ  на изделии или на его упаковке указывает, что оно не подлежит утилизации в качестве бытовых отходов. Вместо этого его следует сдать в соответствующий пункт приемки электронного и электрооборудования для последующей утилизации.

Соблюдая правила утилизации изделия, Вы можете предотвратить причинение окружающей среде и здоровью людей потенциального ущерба, который возможен, в противном случае, вследствие неподобающего обращения с подобными отходами.

За более подробной информацией об утилизации этого изделия просьба обращаться к местным властям, в службу по вывозу и утилизации отходов или в магазин, в котором Вы приобрели изделие.

Symbolen  på produkten eller emballaget anger att produkten inte får hanteras som hushållsavfall. Den skall i stället lämnas in på uppsamlingsplats för återvinning av el- och elektronikkomponenter. Genom att säkerställa att produkten hanteras på rätt sätt bidrar du till att förebygga eventuellt negativa miljö- och hälsoeffekter som kan uppstå om produkten kasseras som vanligt avfall. För ytterligare upplysningar om återvinning bör du kontakta lokala myndigheter eller sophämtningstjänst eller affären där du köpte varan.

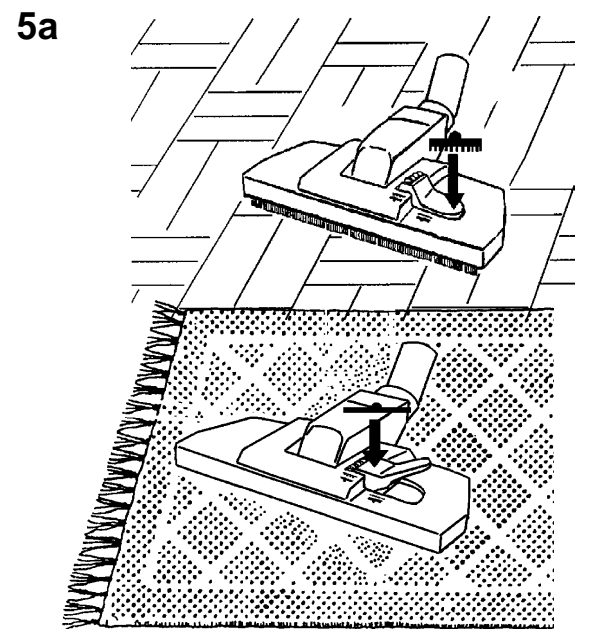
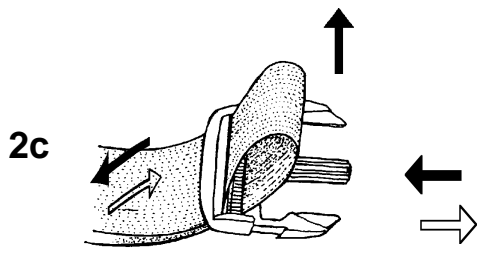
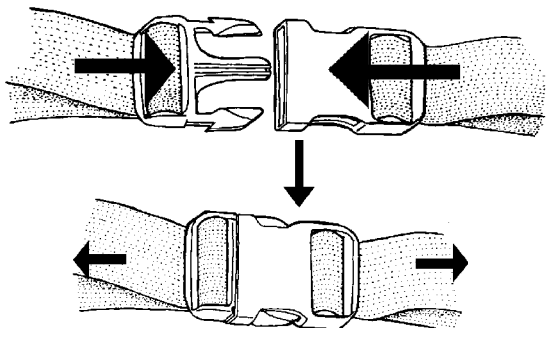
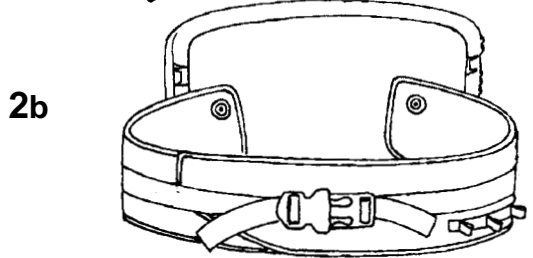
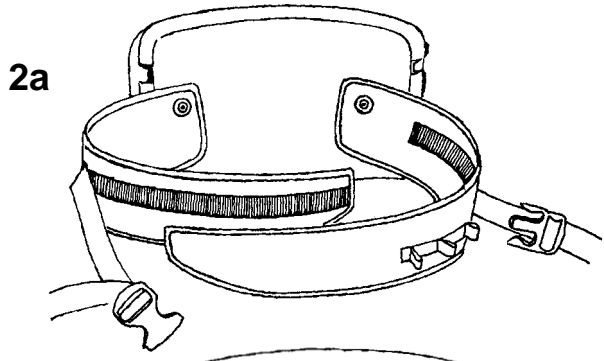
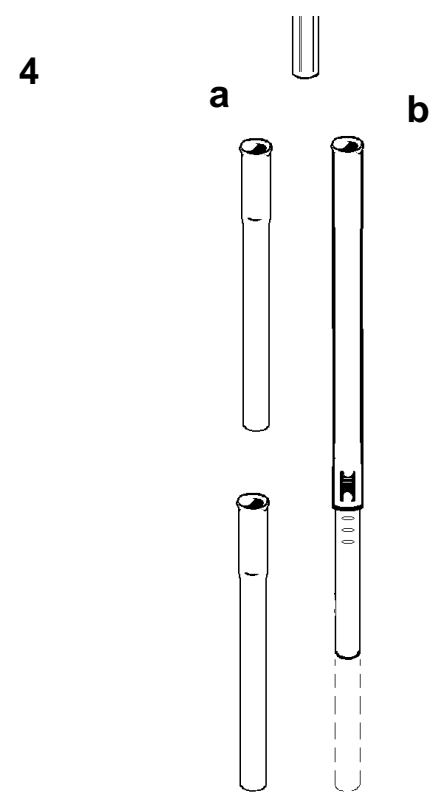
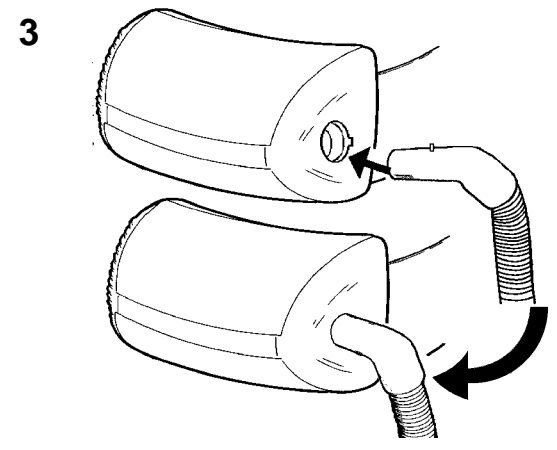
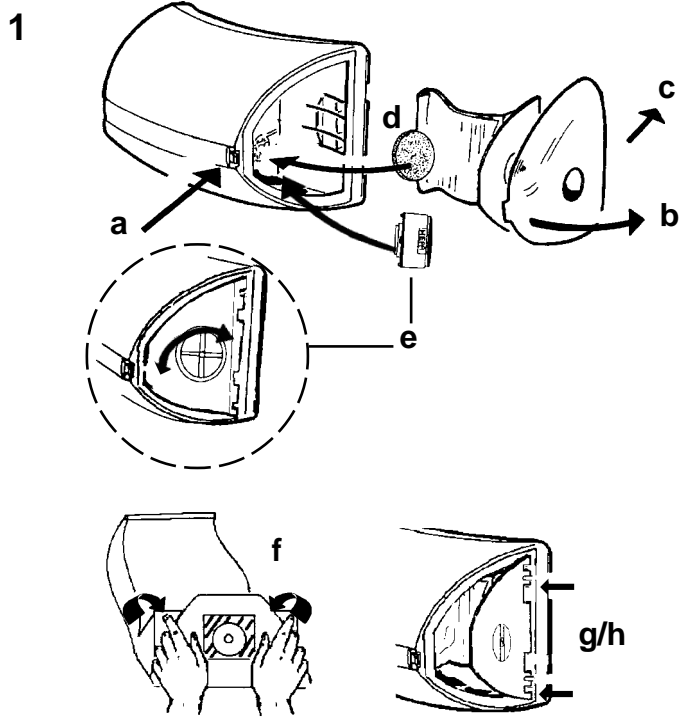

5b

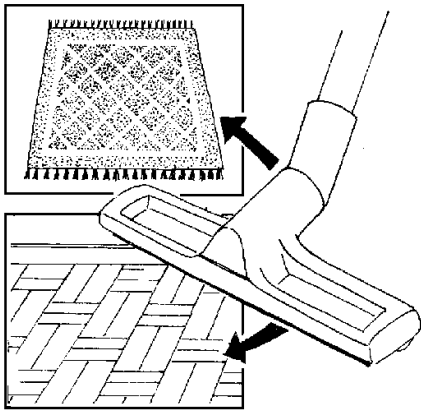

6

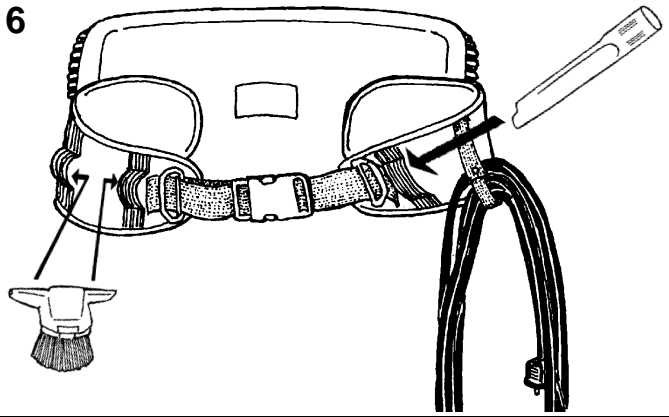

5c

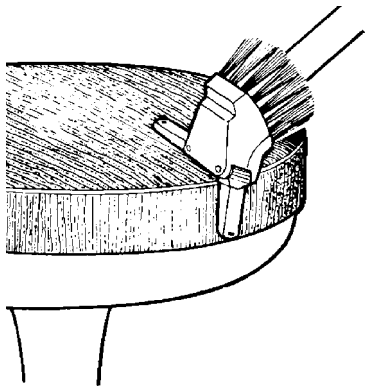
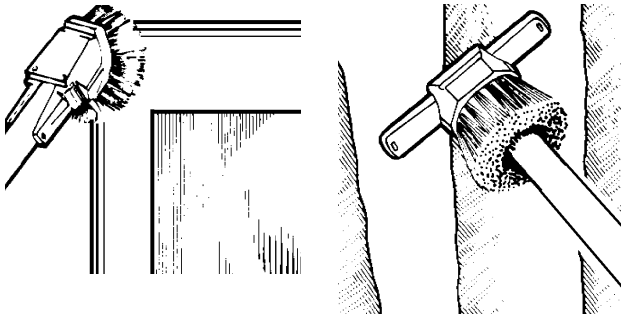

7

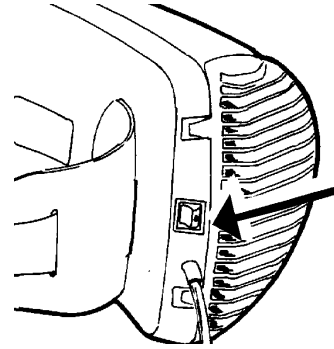

8

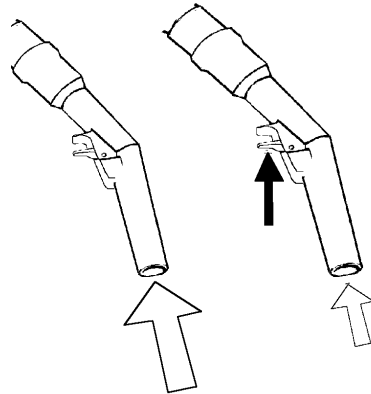

5d

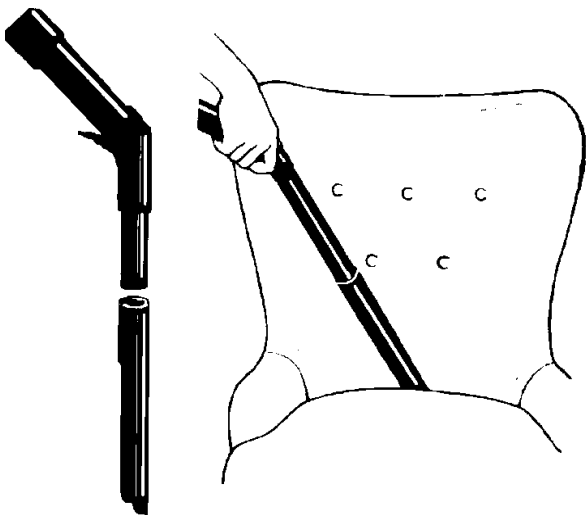

9

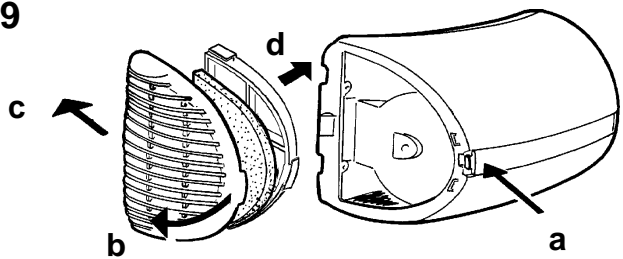

10

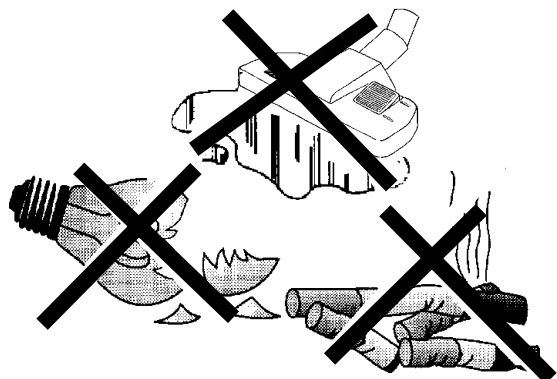

IMPORTANT SAFEGUARDS

This vacuum cleaner can be used for household or commercial use. Accidents due to misuse can only be prevented by those using the machine.

When using an electrical appliance, basic precautions should always be followed, including the following: READ AND FOLLOW ALL SAFETY INSTRUCTIONS.

WARNING !

To reduce the risk of fire, electric shock, or injury. Please read and follow all safety instructions and caution markings before using.

This vacuum cleaner is designed to be safe when used to perform cleaning functions as specified. Should damage occur to electrical or mechanical parts, cleaner and / or accessory should be repaired by manufacturer or competent service station before using in order to avoid further damage to machine or physical injury to user.

- Do not use outdoors or on wet surfaces.
- Disconnect cleaner before servicing and when not in use. Do not leave unattended cleaner plugged in.
- Do not use with damaged cord or plug. To unplug grasp the plug, not the cord. Do not handle plug or cleaner with wet hands. Turn off all controls before unplugging.
- Do not pull or carry by cord, use cord as a handle, close a door on cord, or pull cord around sharp edges or corners. Keep cord away from heated surfaces.
- Keep hair, loose clothing, fingers and all parts of the body away from openings and moving parts. Do not put any objects into openings or use with opening blocked. Keep openings free of dust, lint, hair, and anything else that could reduce air flow.
- Do not pick up anything that is burning or smoking, such as cigarettes, matches, or hot ashes.
- Do not use to pick up flammable or combustible liquids such as gasoline or use in areas where they may be present.
- The appliance is not intended for use by young children or infirm persons without supervision. Young children should be supervised to ensure that they do not play with the appliance.
- **Caution:** Do not vacuum hazardous material unless HEPA-filter are fitted.

- Do not use unless filters are in place.
- If cleaner is not working properly or has been dropped, damaged, left outdoors, or dropped into water, return it to a service center or dealer.
- Use only as described in this manual and only with manufacturer's recommended attachments.
- The use of this machine in conjunction with the pick-up of hazardous materials (such as asbestos) has not been investigated by Underwriters laboratories Inc.
- **BEFORE YOU PLUG IN YOUR CLEANER,** check the rating plate located on the cleaners back side to see if the rated voltage agrees within 10% of the voltage available.
- This appliance is provided with a double insulation. Use only identical replacement parts. See instructions for servicing of double insulated appliances.

SERVICING OF DOUBLE-INSULATED APPLIANCES

In a double-insulated appliance, two systems of insulation are provided instead of grounding. No grounding means is provided on a double-insulated appliance, nor should a means for grounding be added to the appliance. Servicing a double-insulated appliance requires extreme care and knowledge of the system, and should be done only by qualified service personnel. Replacement parts for a double-insulated appliance must be identical to the parts they replace. A double insulated appliance is marked with the words

"DOUBLE INSULATION" or "DOUBLE INSULATED."

The symbol (square within a square) may also be used on the product.



This appliance conforms with EC-Directive 89/336/EEC, 93/31/EEC, 73/23/EEC, 93/68/EEC.

NB!

Remove the plug from the socket before performing maintenance. Before using the machine make sure that the frequency and voltage shown on the rating plate correspond with the mains voltage.

Specifications and details are subject to change without prior notice. The accessories shown in the pictures may vary from model to model.

SAVE THESE INSTRUCTIONS

1 Dust bag installation

- a) Open the triangular shaped dust bag cover by gently pressing down on one end of the locking bar to release the locking mechanism.
- b) Lift the upper corner of the cover away from the vacuum housing.
- c) Slide the bottom edge of the cover away so the hinges on the cover slip out of the housing.
- d) Inside the dust bag cavity a foam filter helps to protect the motor. Be sure this filter is in place prior to installation of the dust bag.
- e) Always use a Hepa-filter when picking up hazardous material. Remove the standard motor filter, then fit the Hepa-filter and turn clockwise to lock it in place. Then install the dustbag. Turn the hepa-filter the opposite direction to remove it.
- f) Unfold the new dust bag. The upper corner of the dust bag should be folded in so they do not interfere with the cardboard plate resting securely on the housing.
- g) Ease the dust bag into the cavity, placing the cardboard plate onto the exterior lip of the cavity, make sure that the cardboard plate is fitted behind the two small clips on the exterior lip.
- h) Insert the lower cover hinges into the indentations. Be sure the dust bag cardboard plate is resting evenly on the lips of the cavity. Close the cover, and make certain it clicks into place.

2 Belt

The belt locking clip is designed to hold the vacuum cleaner securely around your waist while working.

2a) Wrap the belt around your waist. Adjust it to the desired size, by fitting the two nylon parts together.

2b) Then you'll insert the toothed connector into the belt buckle until it snaps into place. To disconnect the belt when work is finished, gently squeeze the outer clips together, and pull connector out of belt buckle.

2c) To adjust the belt for individual comfort:

Larger: Hold the belt locking clip in one hand and slide the nylon belt until a loop is formed. Pull the belt locking clip to adjust the slack in the nylon belt.

Smaller: Pull the loose end of the nylon belt until adjusted to desired size.

3 Hose attachment

Fit the hook on the hose adapter in the recess in the hose opening on the machine. Press and turn about one half-turn to ensure a secure fit.

4 Wand assembly

- a) To connect the wand sections together, simply insert one section into the other, giving the two assembled sections a firm push.
- b) Adjust the length of the telescopic wand by pressing its button and altering the wand length. When vacuuming stairs it is recommended that the wand is adjusted to its shortest length.

5 Tools

The accessories shown in the pictures may vary from model to model.

- a) **Floor nozzle**, one way for brush (hard floor) or smooth for carpet.
- b) **Universal nozzle** for both hard floors and carpets
- c) **Combi Brush / Nozzle** useful tool for the cleaning of upholstery, stair carpets, curtains etc.
- d) **Crevice Tool** designed for cleaning in narrow spaces like furniture, radiators, corners and joints.

6 Accessory loops

The belt is equipped with loops to conveniently hold the vacuum's accessories. In addition, the power cord can be held in place on the belt by snapping the nylon loop around it.

7 Start Stop

8 Suction control lever

9 Exhaust filter

- a) Release the locking mechanism by gently pressing down on one end of the locking bar.
- b) Ease the upper corner away from the vacuum housing.
- c) Slide the bottom edge of the cover away so the hinges on the bottom edge of the cover slip out of the housing.
- d) Remove filter holder and used filter.
- e) Install new filter and secure with the filter holder.
- f) Reinstall exhaust cover as in "**Dust Bag installation**"

10 WARNING!

Never attempt to vacuum liquid, glass fragments or ashes! Wet surfaces can expose the operator to possible electrical shock.

IMPORTANT!

The UZ 964 is equipped with a specially designed cable, which if damaged, must be replaced by a cable of the same type. These cables are available at authorized service shops and must be installed by trained personnel.

The UZ 964 is equipped with a thermal cut-out to protect the motor and other vital machine parts from overheating. Should the machine cut out, you will have to wait at least 5-10 minutes for it to automatically reset. While you are waiting, switch the machine off and unplug it, then check the hose, dust bag and filters to be sure that nothing is blocking the flow of air through the machine.

PLEASE READ THESE ESSENTIAL INSTRUCTIONS

(Only applicable to UK)

UZ 964 are designed, developed and rigorously tested to function efficiently and safely when properly maintained and used in accordance with the following instructions. These instructions have been prepared with safety and efficiency paramount.

The **MACHINE OPERATOR** must be trained by a suitably qualified instructor, and be made aware of the relevant regulations and legislation currently in force at the time of use.

CAUTION - This machine **MUST NOT** be used in explosive or inflammable atmospheres or where such atmospheres are likely to be produced by the presence of volatile liquid or inflammable gas or vapour.

CAUTION - In no circumstances should the power supply cord be wrapped around fingers or any part of the operators person.

CAUTION - The electrical supply plug must not be subjected to undue stress by pulling on the power supply cord. Your **MACHINE** must only be connected to an electrical supply of the same voltage and frequency as indicated on the rating plate. Ensure that the plug fitted to the end of the power supply cord is suitable for your supply socket, if not refer to the information contained in 'Electrical Connections', or consult a qualified electrician. The electrical installation from which the supply is drawn must be maintained to current Institute of Electrical Engineers wiring regulations.

REGULAR SERVICING and INSPECTION of your machine must be carried out by suitably qualified personnel in accordance with relevant legislation and regulations. In particular, electrical tests for earth continuity, insulation resistance, and condition of the flexible cord should be checked frequently. In the event of any defect the machine **MUST** be withdrawn from service, completely checked and repaired.

Trained Service Engineers will be pleased to carry out on site servicing on a regular or as requested basis, to ensure the continuing safety and efficiency of your machine.

ELECTRICAL CONNECTIONS

(Only applicable to UK)

GROUNDING MACHINES IMPORTANT

240 volt 50 Hz machines are fitted with a 13 amp. 3 pin moulded plug. The plug is fitted with a 7 amp. detachable fuse. The correct replacement for the fuse is identified by marking or colour coding. Only fuses that are ASTA approved to BS 1362 should be fitted. Never use the plug without the fuse cover fitted. Replacement fuse covers are available at any electrical retail outlet. If the available socket outlet is not suitable for the plug supplied, the plug must be cut off and an appropriate plug fitted. The plug thus cut off **MUST BE DESTROYED** for safety reasons before being disposed of. Machines built for other voltages and frequencies are not normally supplied with a fitted plug. If it is necessary to fit a plug, the wires in this power supply cord are coloured in accordance with the following code:

GREEN & YELLOW-EARTH
BLUE-NEUTRAL
BROWN-LIVE

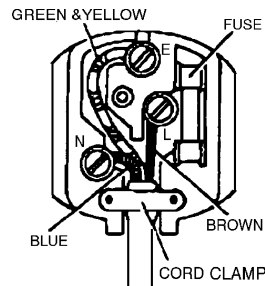

To connect the new plug:

The wire which is coloured green & yellow must be connected to the terminal in the plug which is marked with the letter 'E' or by the safety earth symbol or coloured green or green & yellow.



The wire which is coloured blue must be connected to the terminal in the plug which is marked with the letter 'N' or is coloured black or blue. The wire which is coloured brown must be connected to the terminal in the plug which is marked with the letter 'L' or is coloured red or brown. If the plug to be fitted does not conform to the above notation then consult a qualified electrician.

DOUBLE-INSULATED MACHINES IMPORTANT

240 volt 50 Hz machines are fitted with a 13 amp. 3 pin moulded plug. The plug is fitted with a 13 amp. detachable fuse. The correct replacement for the fuse is identified by marking or colour coding. Only fuses that are ASTA approved to BS 1362 should be fitted. Never use the plug without the fuse cover fitted. Replacement fuse covers are available at any electrical retail outlet.

If the available socket outlet is not suitable for the plug supplied, the plug must be cut off and an appropriate plug fitted. The plug thus cut off **MUST BE DESTROYED** for safety reasons before being disposed of.

Machines built for other voltages and frequencies are not normally supplied with a fitted plug.

If it is necessary to fit a plug, the wires in this power supply cord are coloured in accordance with the following code:

BLUE-NEUTRAL
BROWN-LIVE

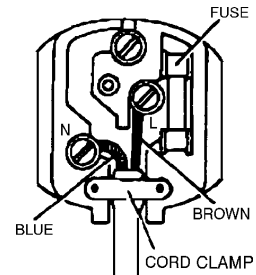

To connect the new plug:

If using a three-pin plug, do not make any connection to the the terminal in the plug which is marked with the letter 'E' or by the safety earth symbol or coloured green or green & yellow. This machine is double-insulated and no earth connection is necessary.

The wire which is coloured blue must be connected to the terminal in the plug which is marked with the letter 'N' or is coloured black or blue.

The wire which is coloured brown must be connected to the terminal in the plug which is marked with the letter 'L' or is coloured red or brown.

If the plug to be fitted does not conform to the above notation then consult a qualified electrician.

WICHTIGER HINWEIS

Um das Risiko von Feuer, elektrischen Stößen oder anderen Schäden zu verhindern, vor der Anwendung des Gerätes alle Sicherheits- instruktionen und Warningshinweise lesen.

ACHTUNG!

- Dieses Gerät ist sowohl für den privaten Hausgebrauch als auch zur berufsmäßigen Verwendung geeignet.
- Bei Nichtgebrauch ,dasGerät nie eingesteckt lassen
- Das Gerät ist kein Spielzeug. Beim Gebrauch durch Kinder oder wenn sich Kinder in der Nähe aufhalten wird um Vorsicht gebeten.
- Gerät bitte nur gemäss Gebrauchsanweisung benutzen und nur durch autorisierte Service-techniker reparieren lassen. Bitte nur Original-Ersatzteile und durch den Hersteller empfohlenes Zubehör verwenden. Versuchen Sie nie das Gerät in irgendwelcher Weise abzuändern, umzubauen usw.
- Filter müssen in regelmässigen Abständen ausgetauscht werden. Gerät nie ohne Filter benützen.
- **Warnung!** Ohne eingesetzten Hepa-Filter niemals gesundheitsschädliches Material aufsaugen.
- Gerät nie mit defektem Kabel oder Stecker verwenden. Wenn das Gerät nicht richtig funktioniert, beispielsweise durch Hinunterfallen, Beschädigung allgemeiner Art, Aufbewahrung im Freien, Fall ins Wasser, bringen Sie es bitte unbedingt in eine kompetente Servicestelle.
- Gerät nie am Kabel ziehen oder tragen. Kabel nicht in der Türe einklemmen oder um scharfe Kanten und Ecken ziehen. Kabel nicht in der Nähe von heissen Gegenständen liegen lassen
- Beim Ausstecken immer am stecker und niemals am kabel ziehen.
- Keine Flüssigkeiten aufsaugen. Das Gerät nicht in feuchter Umgebung verwenden. Gerät oder Stecker nicht mit feuchten Händen berühren. Für die Reinigung des Gerätes nur trockene Lappen benutzen, Gerät immer abschalten und ausstecken.
- Keine brennenden, glühenden, rauchenden Gegenstände wie Zigaretten, Streichhölzer, heisse Asche oder entzündbare Flüssigkeiten und Gase einsaugen.

- Keine scharfkantigen Gegenstände wie Glassplitter,Nägel usw.einsaugen.Diese könnten den Staubbeutel beschädigen.
- Bevor Sie den Stecker herausziehen alle Funktionen ausschalten.
- Gerät nicht an Orten benutzen, wo leicht entzünd oder brennbare Gase oder Flüssigkeiten präsent sind.
- Vor dem Auswechseln des Zubehörs das Gerät immer ausschalten.

SERVICE VON DOPPELT ISOLIERTEN GERÄTEN

In einem doppelt isoliertem Gerät wird eine doppelte Isolierung anstatt einer Erdung verwendet.

Ein doppelt isoliertes Gerät ist nicht geerdet und darf auch im Nachhinein nicht geeerdet werden.

Der Service eines doppelt isolierten Gerätes verlangt extreme Sorgfalt und Kenntnis dieses Systems. Er sollte nur durch qualifiziertes Servicepersonal vorgenommen werden.

Defekte Teile eines doppelt isolierten Gerätes müssen durch identische ersetzt werden.

Das Symbol (Quadrat in einem Quadrat)



ist auf dem Typenschild vermerkt.

BITTE BEACHTEN!

Vor Beginn der Service- und Wartungsarbeiten immer den Stecker aus der Steckdose ziehen.

Bevor Sie das Gerät in Betrieb nehmen, anhand des Kennschildes auf der Rückseite des Geräts überprüfen, ob die angegebene Frequenz und Spannung mit der Netzspannung übereinstimmen.

Spezifikationen und Komponenten können ohne vorherige Ankündigung geändert werden.

Dieses Gerät entspricht den EG-Richtlinien Nr. 89/336/EWG, 93/31/EWG, 73/23EWG, 93/68EWG.

Schalleistung mit Saugdüse am Boden, nach IEC 704: 75,9 dB(A).

Schalleistung nach BSI: 60,8 dB(A).

DIESE WICHTIGEN SICHERHEITSINFORMATIONEN AUFBEWAHREN

1 Staubbeutel

- a) Den Deckel über den Staubbeutel öffnen, in dem auf das Ende der Verriegelungsleiste gedrückt wird.
- b) Die Ecken nahe der Verriegelungsleiste herausklappen.
- c) Den Deckel am Scharnier aushaken.
- d) Im Beutelraum befindet sich ein Spezialfilter. Bevor ein neuer Beutel eingelegt wird ist zu kontrollieren, ob der Filter sauber und unbeschädigt ist.
- e) Zum Saugen von gefährlichen Substanzen ist ein "Hepa-filter" zu verwenden. Den Standard Motorschutzfilter herausnehmen und durch einen Absolutfilter ersetzen. Den Absolutfilter hierzu nach rechts drehen, um ihn in der Einbauposition zu fixieren. Anschließend den Papierrstaubbeutel einsetzen. Zum Herausnehmen den Absolutfilter entsprechend in der entgegengesetzten Richtung drehen.
- f) Den Beutel mit der Pappscheibe gegen die Kante des Beutelraums einsetzen. Sicherstellen, daß die Pappscheibe vor den beiden kleinen Clips an der Kante des Beutelraums montiert wird.
- g) Den Deckel am Scharnier einhaken und schließen.

2 Gürtel

Der Gurtverschluss-Clip ist dafür ausgelegt, den Staubsauger sicher an Ihrer Hüfte zu befestigen, während Sie arbeiten.

2a) Legen Sie den Gurt um Ihre Hüfte. Stellen Sie ihn auf die gewünschte Größe ein, indem Sie die beiden Klettverschlüsse anpassen.

2b) Dann schieben Sie den Stecker so weit in das Gurtschloss, bis er einrastet. Um den Gurt nach beendeter Arbeit abzunehmen, drücken Sie die äußeren Clips vorsichtig zusammen und ziehen den Stecker aus dem Gurtschloss.

2c) Einstellen des Gurts nach individuellem Komfort: Weiter: Halten Sie den Gurtverschluss-Clip in einer Hand, und verschieben Sie den Nylongurt, bis sich eine Schleife bildet. Ziehen Sie am Gurtverschluss-Clip, um den lockeren Teil des Nylongurts zu straffen. Enger: Ziehen Sie am losen Ende des Nylongurts, bis er auf die gewünschte Größe angepasst ist.

3 Schlauchbefestigung

Den Haken des Schlauchstoßes in die Aussparung der Schlauchöffnung am Gerät einpassen. Andrücken und durch etwa eine halbe Umdrehung verriegeln.

4 Verlängerungsrohr

- a) **Standard:** Fügen Sie die Rohre ineinander und sichern Sie mit einer Drehbewegung.
- b) **Teleskoprohr:** Durch anhaltendes Drücken des Knopfes kann das Teleskoprohr auf die richtige Länge eingestellt werden. Bei Treppenreinigung empfehlen wir das Rohr auf die kürzeste Länge einzurasten.

5 Zubehör

Das Zubehör, das auf den Bildern gezeigt wird, kann von Modell zu Modell variieren.

- a) **Kombimundstück** Wählen Sie die Einstellung entsprechend dem Typ des Fußbodens, der gereinigt werden soll: Mit Borsten für harte Böden, ohne Borsten für Teppichböden.
- b) **Universalmundstück** Dieses ist sowohl für harte Böden als auch für Teppichböden geeignet.
- c) **Kleines Kombimundstück:** Das kleine Kombimundstück ist mit einer Bürste zur Anwendung bei Möbeln, Bilderrahmen, Leisten usw sowie mit einem ausklappbaren, ebenen Mundstück zur Reinigung von Gardinen, Stoffmöbeln und anderen weichen Oberflächen, ausgerüstet.
- d) **Fugenmundstück:** Zur Anwendung bei Möbeln, Heizkörpern und anderen schwer zugänglichen Stellen.

6 Werkzeughalter

Der Gürtel ist auch mit praktischen Werkzeughaltern sowie Kabelhalter ausgerüstet.

7 Start/Stop

8 Drosselklappe

9 Ausblasfilter

- a) Den Deckel über den Filter öffnen, in dem auf das Ende der Verriegelungsleiste gedrückt wird.
- b) Die Ecken nahe der Verriegelungsleiste herausklappen.
- c) Den Deckel am Scharnier aushaken.
- d) Den Filterhalter lösen und den alten Filter entfernen.
- e) Einen neuen Filter einsetzen und mit dem Filterhalter verriegeln.
- f) Scharnier einhaken und den Deckel schließen.

10 Achtung

Nie Flüssigkeiten, Glassplitter oder Asche aufsaugen!

WICHTIG!

Dieses Gerät ist mit einem Spezialkabel versehen, das bei Beschädigung durch ein Kabel des gleichen Typs ersetzt werden muß. Solche Kabel sind bei autorisierten Fachhändlern erhältlich und müssen von geschultem Personal montiert werden. Dieses Gerät ist mit einem Thermo-Schutzschalter versehen, der die vitalen Teile gegen Überhitzung schützt. Sollte dieser Sicherheitsschalter das Gerät ausschalten, so dauert es ca. 5-10 Minuten bis das Gerät wieder automatisch startet. Kontrollieren Sie während dieser Zeit den Schlauch, den Einsatzbeutel und den Filter um sicherzustellen, daß der Luftdurchfluß durch die Maschine nicht behindert ist.

ACHTUNG!

Vor dem Beginn von Service- oder Wartungsarbeiten immer den Stecker aus der Steckdose ziehen.

IMPORTANTES MESURES DE SÉCURITÉ

Cet aspirateur est à usage domestique ou commercial. L'utilisation d'un appareil électrique demande certaines précautions:

LIRE TOUTES LES INSTRUCTIONS AVANT DE FAIRE FONCTIONNER CET APPAREIL

AVERTISSEMENT!

Pour réduire les risques de choc électrique ne pas utiliser à l'extérieur et ne pas aspirer de matières humides.

Cet aspirateur peut être utilisé en toute sécurité si l'on suit les instructions données. En cas de dommage aux composants électriques ou mécaniques, l'appareil et/ou les accessoires doivent être réparés par la fabricant ou par un réparateur compétent avant tout nouvel usage, afin d'éviter de détériorer l'appareil ou de blesser l'utilisateur.

- Ne pas utiliser à l'extérieur et ne pas aspirer de matières humides.
- Ne pas laisser l'appareil sans surveillance lorsqu'il est branché. Débrancher lorsque l'appareil n'est pas utilisé et avant l'entretien.
- Ne pas utiliser si le cordon ou la fiche est endommagé. Retourner l'appareil à un atelier de réparation s'il ne fonctionne pas bien, s'il est tombé ou s'il a été endommagé oublié à l'extérieur ou immergé.
- **AVERTISSEMENT!** Ne jamais aspirer des matériaux dangereux pour la santé sans avoir préalablement installé le filtre HEPA.
- Ne pas tirer soulever ou traîner l'appareil par le cordon. Ne pas utiliser le cordon comme une poignée le coincer dans l'embrasure d'une porte ou l'appuyer contre des arêtes vives ou des coins. Garder le cordon à l'écart des surfaces chaudes.
- Ne pas débrancher en tirant sur le cordon. Tirer plutôt la fiche.
- Ne pas toucher la fiche ou l'appareil lorsque vos mains sont humides.
- Maintenir les cheveux, les vêtements amples les doigts et toutes les parties du corps à l'écart des ouvertures et des pièces mobiles.
- N'insérer aucun objet dans les ouvertures. Ne pas utiliser l'appareil lorsqu'une ouverture est bloquée. S'assurer que de la poussière, de la peluche, des cheveux ou d'autres matières ne réduisent pas la débit d'air.
- Ne pas aspirer de matières en combustion ou qui dégagent de la fumée, comme des cigarettes, des allumettes ou des cendres chaudes.
- Ne pas aspirer des liquides inflammables ou combustibles, comme de l'essence, et ne pas faire fonctionner dans des endroits où peuvent se trouver de tels liquides.

- Ne pas permettre aux enfants de jouer avec l'appareil. Une attention particulière est nécessaire lorsque l'appareil est utilisé par des enfants ou à proximité de ces derniers.
- N'utiliser que conformément à cette notice avec les accessoires recommandés par le fabricant.
- Ne pas utiliser l'appareil si le sac à poussière ou le filtre n'est pas en place.
- Mettre toutes les commandes à la position avant de débrancher l'appareil.
- User de prudence lors de nettoyage des escaliers.
- Toujours mettre l'interrupteur de l'appareil à la position ARRÊT avant de brancher ou de débrancher la brosse à moteur.
- **AVANT DE BRANCHER L'ASPIRATEUR AU RÉSEAU,** consultez la plaque signalétique derrière l'appareil pour vous assurer que son voltage correspond dans une limite de 10% au voltage disponible.
- Cet appareil est muni d'une double isolation. N'utiliser que des pièces de rechange identiques aux pièces d'origine. Voir les instructions visant l'entretien des appareils à double isolation.

ENTRETIEN DES APPAREILS À DOUBLE ISOLATION

Dans un appareil à double isolation, deux isolations distinctes remplacent la mise à la terre. L'appareil n'est pourvu d'aucun dispositif de mise à la terre et un tel dispositif ne doit pas être ajouté. L'entretien d'un appareil à double isolation demande beaucoup de soins ainsi qu'une bonne connaissance du système et ne devrait être effectué que par un technicien d'entretien qualifié. Les pièces de rechange d'un appareil à double isolation doivent être identiques aux pièces originales. Un appareil à double isolation porte le marquage "DOUBLE ISOLATION".

Le symbole - (carré dans un carré) peut aussi figurer sur l'appareil

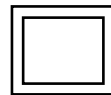

REMARQUE !

Débrancher l'appareil avant tout entretien ou réparation. Avant d'utiliser l'appareil, s'assurer que la fréquence et le voltage indiqués sur la plaque signalétique au dos du capot du moteur correspondent bien au voltage disponible.

Les caractéristiques et les détails peuvent être modifiés sans avertissement préalable.

Cet appareil est conforme à la directive CEE 89/336, CEE93/31/, CEE73/23, CEE93/68.

1 Mise en place du sac à poussière

- a) Libérer le couvercle de forme triangulaire en appuyant doucement sur la barre de blocage.
- b) Soulever le couvercle en le tirant vers soi.
- c) Retirer le couvercle en faisant glisser les charnières du couvercle hors du corps de l'aspirateur.
- d) A l'intérieur, un filtre en mousse protège le moteur. Assurez-vous que ce filtre est en place avant de mettre le sac.
- e) Toujours utiliser le filtre "Hepa" en cas d'aspiration de substances dangereuses. Extraire le filtre standard du moteur et le remplacer par le filtre "Hepa"; le tourner dans le sens des aiguilles d'une montre pour le fixer dans sa position. Introduire ensuite le sac à poussières. Pour retirer le filtre "Hepa", le faire tourner dans la direction opposée.
- f) Insérer le sac et caler l'embouchure Cartonnnée sur le rebord extérieur à l'aide des deux picots prévus. NOTE l'embouchure triangulaire doit être bien é plat sur les rebords de façon à ne pas gêner la fermeture du corps de l'aspirateur.
- g) Remettre le couvercle en place en tenant compte des charnières et refermer en appuyant jusqu'au "clic" signifiant le blocage de couvercle.

2 La ceinture

La presilla de cierre del cinturón está diseñada para sujetar la aspiradora con seguridad alrededor de la cintura mientras se trabaja.

2a) Disponga el cinturón alrededor de su cintura. Ajuste el cinturón a la talla requerida, instalando las dos piezas de Velcro conjuntamente

2b) Seguidamente, inserte el conector dentado en la hebilla del cinturón hasta cerrarse con un clic en su sitio. Para desconectar el cinturón cuando termina de trabajar, apriete suavemente las presillas exteriores conjuntamente y tire del conector para sacarlo de la hebilla del cinturón.

2c) Para ajustar el cinturón a la comodidad de cada individuo:

Tallas grandes:

Sujete la presilla de cierre del cinturón con una mano y deslice el cinturón de nylon hasta formar un bucle. Tire de la presilla de cierre del cinturón para ajustar el flojo en el cinturón de nylon.

Tallas pequeñas:

Tire del extremo suelto del cinturón de nylon hasta ajustarlo a la talla deseada.

3 Raccordement du flexible

Insérer fermement l'embout du flexible dans l'embouchure de l'aspirateur et le faire tourner d'environ un demi tour pour le bloquer.

4 Assemblage des rallonges

- a) Pour raccorder les deux parties du tube, simplement insérer une moitié dans l'autre en poussant fermement.
- b) Votre tube télescopique est livré sur sa longueur minimum, vous devez donc l'adapter à vos besoins (voir dessin). Pour l'aspiration des marches d'escalier, vous assurer que le tube est sur sa longueur minimum.

5 Accessoires

Les accessoires figurant sur ces schémas peuvent varier selon les modèles d'aspirateur.

- a) **Suceur combiné** avec bouton de réglage. D'un côté la brosse (pour les sols durs), de l'autre, brosse désactivée (pour glisser sur la moquette).
- b) **Suceur universel** pour sols durs et moquettes
- c) **Brosse Combinée** est l'accessoire idéal, pour le nettoyage des lampes, étagères, bibliothèques et tableaux.
- d) **Suceur à fente** est destiné à l'aspiration de tous les endroits difficiles d'accès; radiateurs, coins, derrière les meubles.

6 Boucles de rangement pour accessoires

La ceinture est équipée de boucles très pratiques pour loger les accessoires. De plus, le câble peut également être rangé sur la ceinture grâce à la boucle spécialement conçue avec un bouton pression.

7 Marche / Arrêt

8 Languette de réglage de la puissance d'aspiration

9 Couvercle côté échappement

- a) Libérer le couvercle de forme triangulaire en appuyant doucement sur la barre de blocage.
- b) Soulever le couvercle en le tirant vers soi.
- c) Retirer le couvercle en faisant glisser les charnières du couvercle hors du corps de l'aspirateur.
- d) Retirer le support filtre et le filtre usagé.
- e) Installer le filtre neuf et calver avec le support filtre.
- f) Remettre le couvercle en place en tenant compte des charnières et refermer en appuyant jusqu'au "clic" signifiant le blocage du couvercle.

10 Attention!

Ne pas utiliser pour aspirer de l'eau. Les surfaces mouillées exposent l'utilisateur à une éventuelle décharge électrique.

IMPORTANT

Cet appareil est muni d'un câble de type spécial. En cas d'endommagement de celui-ci, il doit être remplacé par un câble de même type. Les câbles sont disponibles dans tous les centres de réparation autorisés et doit être changé par un technicien compétent. Cet aspirateur est muni d'un rupteur thermique pour protéger les composants contre la surchauffe. Si ce rupteur thermique arrête l'aspirateur, attendre de 5 à 10 minutes et l'aspirateur se remet automatiquement en marche. Pendant ce temps vérifier le flexible, le sac et le filtre. Déboucher éventuellement le flexible, remplacer le sac s'il est plein ou remplacer le filtre s'il est colmaté.

Avant toute opération d'entretien ou réparation sur l'aspirateur toujours le débrancher de sa source d'électricité.

PRECAUCIONES IMPORTANTES

Los accidentes debidos al mal uso, sólo pueden ser prevenidos por aquellos que estén utilizando la máquina. **LEA Y SIGA TODAS LAS INSTRUCCIONES DE SEGURIDAD.**

ADVERTENCIA!

Para reducir el riesgo de incendio, choque eléctrico o lesión, por favor lea y siga todas las instrucciones de seguridad y señales de precaución antes de usar.

Esta aspiradora está diseñada para ser segura cuando es utilizada para funciones de limpieza tal como se especifican. En caso de que las partes eléctricas o mecánicas se dañen, la aspiradora y/o los accesorios deben ser reparados por el fabricante o centro de servicios competente antes de usarse, para evitar daños adicionales a la máquina o lesión física al usuario.

- No la utilice al aire libre o en superficies húmedas.
- Desconecte la aspiradora antes de efectuar mantenimiento o cuando no esté en uso. No deje una aspiradora enchufada si no va a prestarle atención.
- No la utilice con cable o enchufe dañados. Para desenchufar, agarre del enchufe, no del cable. No manipule el enchufe o la aspiradora con las manos húmedas. Apague todos los controles antes de desenchufar.
- No jale del cable ni arrastre la aspiradora usando el mismo. No utilice el cable como manija, ni jale del mismo contra bordes o esquinas filosos.
- Mantenga el pelo, la ropa suelta, los dedos y demás partes del cuerpo, lejos de aperturas y partes móviles. No ponga objetos en las aperturas o utilice la aspiradora con sus aperturas obstruidas. Mantenga las aperturas libres de polvo, hilachas, pelo o cualquier otra cosa que pueda reducir el flujo de aire.
- **¡ATENCIÓN!**: No aspire nunca materiales nocivos para la salud sin el filtro HEPA montado.
- No recoja nada que esté quemándose o echando humo, tal como cigarrillos, cerillos o cenizas calientes.
- No la utilice para recoger líquidos inflamables o combustibles tales como gasolina, ni la utilice en áreas donde puedan estar presentes esos combustibles.
- No permita que sea utilizada como juguete. Una atenta vigilancia es necesaria cuando es utilizada por los niños o cerca de ellos.
- No la utilice a menos que los filtros y la bolsa estén en su lugar.
- Use cuidado extremo cuando se la utilice en escaleras o superficies irregulares.

- Si la aspiradora no está funcionando correctamente, se ha caído, se ha dañado, ha sido dejada al aire libre o ha caído al agua, llévela al centro de servicios o concesionario.
- Utilícela solamente según se describe en este manual y sólo con los accesorios recomendados por el fabricante.
- Esta aspiradora puede ser utilizada en el hogar o para uso comercial.
- **ANTES DE ENCHUFAR LA ASPIRADORA**, examine la placa de valores nominales ubicada en la parte trasera de la aspiradora para ver si el voltaje nominal está de acuerdo, dentro de un 10%, con el voltaje disponible.

INSTRUCCIONES PARA DOBLE AISLACIÓN

Servicio de artefactos de doble aislación para máquinas con enchufe de dos patas. En un artefacto de doble aislación, se proveen dos sistemas de aislación en reemplazo de la puesta a tierra. No se proveen medios de puesta a tierra en un artefacto de doble aislación, ni debe serle agregado un medio de puesta a tierra al artefacto. El servicio de un artefacto de doble aislación requiere extremo cuidado y debe ser realizado solamente por personal de servicio calificado. Las partes de reemplazo para un artefacto de doble aislación deben ser idénticas a las partes que reemplazan. Un artefacto de doble aislación está marcado con las palabras

"DOUBLE INSULATION" o "DOUBLE INSULATED"

(doble aislación)

El símbolo (cuadrado dentro de un cuadrado) puede también ser usado en el producto.



IMPORTANTE!

Este aparato va equipado con un tipo especial de cable que si se estropea, tiene que ser sustituido por otro del mismo tipo. Estos cables pueden obtenerse en centros de servicio autorizado y han de ser montados por persona competente. Antes de llevar a cabo cualquier mantenimiento o reparación en el aspirador, desconectar siempre del suministro eléctrico

Saque el enchufe de la toma de pared antes de efectuar el servicio de mantenimiento. Antes de usar el aparato, asegúrese de que la frecuencia y el voltaje indicados en la placa de valores nominales corresponde con el voltaje principal. La placa de valores nominales se encuentra en la parte interior de la tapa del motor. Las especificaciones y detalles pueden cambiar sin previo aviso.

Questa apparecchiatura é conforme alla direttiva comunitaria CEE 89/336, CEE93/31/, CEE73/23, CEE93/68.

GUARDE ESTAS INSTRUCCIONES

1 Instalación de la bolsa de recoger polvo

- a) Abra la tapa triangular de la bolsa, presionando suavemente un extremo de la barra de fijación para liberar el mecanismo de traba.
- b) Tome la tapa en su mano, levantando la esquina superior, alejándola del bastidor de la aspiradora.
- c) Corra el borde inferior de la tapa, alejándolo, de manera que las bisagras de la tapa se deslicen fuera del bastidor de la aspiradora.
- d) Dentro de la cavidad de la bolsa, un filtro de espuma ayuda a proteger el motor. Asegúrese que este filtro esté en su lugar antes de instalar la bolsa.
- e) Use el filtro "Hepa" siempre que vaya a aspirar materiales peligrosos. Quite el filtro del motor y coloque un filtro "Hepa", girando en sentido horario para fijarlo. En seguida instale la bolsa para polvo. Para quitar el filtro "Hepa" gírelo en sentido antihorario.
- f) Introduzca con cuidado la bolsa en la cavidad, colocando la placa de cartón sobre el labio externo de la cavidad. Asegúrese de que la placa de cartón calce detrás de dos pequeños broches en el labio exterior.
- g) Reemplace la tapa de la bolsa y entrada de la manguera. Primero tome la tapa con su mano e inserte las bisagras inferiores de la tapa en las hendiduras. Asegúrese de que la placa de cartón de la bolsa se apoye en forma pareja en los labios de la cavidad. Cierre la tapa, y asegúrese de que se enganche en posición.

2 Broche del cinturón

2a) Disponga el cinturón alrededor de su cintura. Ajuste el cinturón a la talla requerida, instalando las dos piezas de Velcro conjuntamente

2b) Seguidamente, inserte el conector dentado en la hebilla del cinturón hasta cerrarse con un clic en su sitio. Para desconectar el cinturón cuando termina de trabajar, apriete suavemente las presillas exteriores conjuntamente y tire del conector para sacarlo de la hebilla del cinturón.

2c) Para ajustar el cinturón a la comodidad de cada individuo:

Tallas grandes:

Sujete la presilla de cierre del cinturón con una mano y deslice el cinturón de nylon hasta formar un bucle. Tire de la presilla de cierre del cinturón para ajustar el flojo en el cinturón de nylon.

Tallas pequeñas:

Tire del extremo suelto del cinturón de nylon hasta ajustarlo a la talla deseada.

3 Conexión de la manguera

Calce los ganchos de la boca de la manguera en las escotaduras que la máquina tiene para calzar la manguera. Presione y gire una media vuelta para fijar la manguera.

4 Ensamble de las varas

- a) Para conectar una con otra las secciones de vara, simplemente inserte una sección dentro de la otra, dando a ambas secciones ensambladas un empujón firme manera de trabajar.
- b) Tubo telescópico Este tubo es regulable. Adaptar la longitud del tubo de forma que se acomode a su manera de trabajar.

5 Accesorios

Los accesorios mostrados en las figuras pueden variar de modelo a modelo.

- a) Activador para cambiar la función de la boquilla mientras limpia hacia un lado, para cepillo (piso duro) o suave, para alfombra.
- b) Boquilla universal para pisos duros y alfombras
- c) Combinación cepillo / boquilla
- d) Accesorio para recovecos

6 Enganches para accesorios

El cinturón está equipado con enganches para sostener convenientemente los accesorios de la aspiradora. Adicionalmente puede sostenerse el cable de alimentación en el cinturón, enganchando alrededor de él, el lazo de nilón.

7 Encendido Apagado

Conveniente botón de encendido y apagado al alcance de los dedos

8 Palanca deslizante para el control de succión

9 Tapa del escape

La tapa del escape es removida fácilmente para los cambios de filtro

- a) Libere el mecanismo de traba, presionando suavemente hacia abajo sobre un extremo de la barra de fijación.
- b) Separe suavemente la esquina superior, alejándola del bastidor de la aspiradora.
- c) Corra el borde inferior de la tapa, alejándolo, de manera que las bisagras de la tapa se deslicen fuera del bastidor.
- d) Quite el soporte de filtro y el filtro usado.
- e) Instale el filtro nuevo y asegúrelo con el soporte de filtro.
- f) Instale nuevamente la tapa del escape tal como se explica en la sección "Instalación de la bolsa de recoger polvo" (g).

10 ADVERTENCIA

No utilice la aspiradora para recoger agua. Las superficies mojadas pueden exponer al operador a un posible choque eléctrico. Esta aspiradora está equipada con un interruptor de protección térmico para evitar el sobrecalentamiento de componentes. En caso de que este interruptor de seguridad apague el sistema, es necesario esperar al menos 5-10 minutos para que se reponga automáticamente. Quite los elementos atascados en la manguera y reemplace la bolsa durante este período si es necesario. Verifique también si el filtro está obstruido.

NOTA IMPORTANTE

Este aspirador pode ser usado para uso doméstico ou comercial.

LEIA COM ATENÇÃO E SIGA AS INSTRUÇÕES DE SEGURANÇA

ADVERTÊNCIA!

Para evitar riscos de incêndio, choques eléctricos ou quaisquer outros danos, leia por favor com atenção e siga as instruções de segurança antes de usar o aparelho.

Este aspirador é seguro no desempenho das funções aqui especificadas. Em caso de dano na parte eléctrica ou mecânica, o aspirador e / ou o acessório deverão ser reparados pelo fabricante ou concessionário autorizado antes de voltar a utilizar o aparelho a fim de evitar danos adicionais à máquina ou danos físicos ao utilizador.

- Não use o aparelho ao ar livre.
- Não deixe o aparelho com a ficha na tomada quando não está a utilizá-lo bem como durante qualquer trabalho de manutenção.
- Não utilize o aparelho se tiver o cabo ou a ficha danificada. Desligue o aparelho da tomada puxando pela ficha e não pelo cabo. Não manuseie o aparelho com as mãos molhadas. Desligue todos os interruptores do aparelho antes de retirar a ficha da tomada.
- Não puxe pelo cabo para desligar a ficha ou deslocar o aparelho. Mantenha o cabo de alimentação eléctrica fora do alcance de fontes de calor e arestas cortantes. Não feche portas contra o cabo nem passe com o aparelho por cima do cabo.
- Mantenha cabelos, dedos ou qualquer parte do corpo afastados das aberturas e dos acessórios móveis. Não introduza qualquer objecto nas aberturas (escovas e tubos) e não aspire se alguma delas estiver entupida. Mantenha-as limpas de poeiras, cabelos, linhas ou de quaisquer outras partículas que possam reduzir o fluxo de ar.
- Não aspire nada que esteja incandescente ou a queimar, p.e., pontas de cigarro, fósforos ou cinzas.
- Não aspire líquidos inflamáveis, p.e., gasolina e na presença de gases inflamáveis.
- Não permita que o aparelho seja usado como brinquedo. Tenha cuidado quando estão crianças por perto.
- Redobre a atenção quando aspira escadas.
- **Atenção!** Nunca aspire materiais nocivos à saúde sem que o filtro Hepa esteja montado.
- Qualquer contacto com o equipamento, saco de pó, filtro e acessórios usados para aspirar materiais perigosos deve ser feito segundo os normas que se aplicam ao material aspirado.
- Não aspira líquidos. Não utilize o aparelho em espaços molhados. Não mexa no aparelho com as mãos molhadas. Durante a limpeza, use um pano seco e assegure-se de que desligou primeiro a ficha da tomada.
- Não aspire sem os filtros.
- Recorra à assistência técnica se o aparelho: estiver a funcionar deficientemente; caiu; se estiver danificado; se tiver sido abandonado ao ar livre ou tenha ainda caído na água.
- Observe rigorosamente estas instruções de manejo e as recomendações dadas pelo fabricante.
- A utilização deste aparelho para aspirar material que ofereça perigo não foi testado em laboratório.
- Antes de ligar o aparelho à corrente eléctrica, verifique se a voltagem indicada na placa de identificação corresponde à voltagem disponível, permitindo-se uma variação de 10%.
- Este aparelho está provido de isolamento duplo. Utilize exclusivamente peças de substituição idênticas às de origem. Veja as instruções de manejo de aparelhos de isolamento duplo.

ASSISTÊNCIA TÉCNICA DE APARELHOS DE ISOLAMENTO DUPLO

Num aparelho de duplo isolamento, existem dois sistemas de protecção em vez da ligação à terra. Assim, nunca se deverá fazer ligação à terra neste aparelho. A reparação deste tipo de aparelho requer extremo cuidado e profundo conhecimento do sistema, e só poderá ser assistido por indivíduos qualificados e autorizados. Use sempre peças sobresselentes de origem. Os produtos de isolamento duplo exibem as palavras **"double insulation" ou "double insulated"**. O símbolo (um quadrado dentro de outro quadrado) também pode ser  tendo o mesmo sentido.

IMPORTANTE

Caso o cabo esteja danificado, deverá ser substituído num centro de atendimento (assistência técnica) autorizado, visto serem necessárias ferramentas específicas. As especificações e os dados de pormenor estão sujeitos a alteração sem aviso prévio.

Este aparelho está em conformidade com a directiva EC 89/336/EEC, 93/31/EEC, 73/23/EEC, 93/68/EEC

INSTRUÇÕES DE MANEJO

1 Colocação do saco de pó

- a) Prima a barra de abertura numa das suas extremidades para abrir o aparelho.
- b) Afaste o canto superior da tampa triangular onde encaixa o tubo flexível.
- c) Desencaixe a base da tampa.
- d) No interior está um filtro de protecção ao motor. Assegure-se de que está devidamente colocado antes de instalar o saco de pó.
- e) Use o filtro "Hepa" sempre que por aspirar materiais perigosos. Remova o filtro do motor e coloque o filtro "Hepa", girando no sentido horário para fixá-lo. Em seguida instale o saco para pó. Para remover o filtro "Hepa" gire-o no sentido anti-horário.
- f) Acomode o saco no interior, colocando a superfície de cartolina à entrada e certificando-se que a mesma se fixe com os dois grampos de parte exte.
- g) Feche a tampa com o saco devidamente colocado e preso, tendo o cuidado de reencaixar a parte de baixo nas dobradiças. A tampa deve fechar-se com um estalinho.

2 Cinto

A mola de fixação do cinturão foi concebida para segurar o aspirador com firmeza à volta da cintura durante o trabalho.

- 2a) Envolve a cintura com o cinturão. Ajuste-o para o tamanho desejado, colando as duas peças de Velcro.
- 2b) Em seguida, insira o conector dentado na fivela do cinto até que encaixe na sua posição. Para abrir o cinturão uma vez acabado o trabalho, aperte suavemente as molas exteriores e puxe o conector para fora da fivela.
- 2c) **Para ajustar o cinturão segundo o gosto individual:**

Maior: Segure a mola de fixação numa mão e deslize o cinturão de nylon até que se forme um laço. Puxe a mola de fixação para ajustar a folga no cinturão.

Mais pequeno: Puxe a extremidade solta do cinturão até que esteja ajustado no tamanho desejado.

3 Colocação do tubo flexível

Introduza firmemente a extremidade do tubo flexível à boca de encaixe do aspirador, e vire-o para baixo até ficar bem preso.

4 Montagem dos tubos rígidos

Tubos standard: Juntar as partes enroscando-as

Tubos telescópicos: Pressionar a patilha para permitir-lhe ajustar os tubos ao comprimento desejado.

5 Acessórios

Os acessórios representados nas figuras constam ou não do equipamento dos aparelhos, segundo o modelo.

a) Escova combi

Aspira poeiras em pavimento rígido, com pêlo l evantado, e em alcatifas e carpetes com pêlo recolhido.

b) Escova universal

Aspira poeiras tanto em pavimento rígido como em carpetes e tapetes

c) Escova pequena

Combina dois acessórios numa peça : 1 escova para limpar mobiliário, quadros, livros...1 escova para limpar cortinados e sofás

d) Tubo para cantos

Próprio para limpar zonas de difícil acesso (ex. radiadores, cantos...)

6 Arrumação dos acessórios

O cinto tem uns elásticos próprios para trazer os acessórios junto à cintura. O cabo eléctrico também pode ser convenientemente fixado ao cinto com o laço de nylon no lado esquerdo. ver figura.

7 Liga / Desliga

8 Alavanca de controlo do poder de sucção

9 Filtro de exaustão

- a) Pressione a barra de abertura na extremidade onde se encontra o filtro.
- b) Afaste o canto superior da tampa triangular e desencaixe os cantos inferiores.
- c) Retire o suporte do filtro e o filtro usado d) Instale o novo filtro e fixe-o ao seu suporte.
- d) Volte a colocar a tampa como indicado em 1g)

10 ATENÇÃO!

Nunca aspire líquidos, vidros ou cinzas. Superfícies molhadas podem sujeitar o utilizador a um choque eléctrico.

IMPORTANTE!

O UZ964 está munido de um cabo eléctrico especial que, quando danificado, deve ser substituído por outro do mesmo tipo.

O UZ964 está protegido contra sobre-aquecimento do motor. Se o aparelho parar, deverá descansar 5 a 10 minutos. Entretanto, aproveite para desligá-lo, retirar a ficha da tomada e verificar o saco, os filtros e se algo está a obstruir a corrente de ar no aspirador.

NB!

Retire sempre a ficha da tomada antes de quaisquer operações de manutenção ou reparação.

Attenzione - Onde ridurre il rischio d'incendio, scosse elettriche e lesioni, leggere attentamente le istruzioni e le avvertenze prima dell'uso.

AVVERTENZE

- Questa macchina è stata progettata per usi privati o professionali in interni.
- Non lasciare mai l'aspirapolvere collegato alla rete elettrica. Disinserire sempre la spina quando non si utilizza l'aspirapolvere oppure prima di effettuare qualsiasi intervento di manutenzione.
- Non permettere mai che l'apparecchio venga utilizzato come un giocattolo. Prestare quindi estrema attenzione quando lo si usa vicino a bambini.
- Attenersi strettamente alle indicazioni contenute nel libretto istruzioni. La manutenzione dell'elettrodomestico dovrà essere effettuata esclusivamente da personale autorizzato, adoperando esclusivamente pezzi di ricambio originali ed accessori raccomandati dal fabbricante. Non tentare mai di apportare alcuna modifica all'apparecchio.
- Non utilizzare mai l'apparecchio senza filtri.
- **Avvertenza** - Non aspirare polveri nocive senza aver montato il filtro HEPA.
- Non utilizzare mai l'apparecchio se la spina o il cavo di alimentazione sono danneggiati. Se l'apparecchio presenta problemi di funzionamento oppure sia caduto violentemente a terra, abbia subito danni di altro tipo oppure sia stato lasciato all'aperto o sia caduto in acqua, portarlo al più vicino centro di assistenza.
- Non tirare né sollevare mai l'aspirapolvere per il cavo di alimentazione. Prestare attenzione a non schiacciare il cavo passandoci sopra oppure facendolo passare su orli o spigoli taglienti. Non esporre il cavo di alimentazione a fonti di calore.
- Non disinserire mai la spina tirando il cavo, bensì estrarla tenendo la spina stesa. Non aspirare mai liquidi. Non utilizzare l'aspirapolvere in ambienti umidi. Non toccare l'aspirapolvere con mani bagnate. Prima di pulire la macchina, utilizzando un panno asciutto, disinserire il cavo di alimentazione.

- Non utilizzare mai l'aspirapolvere vicino a fumi, corpi incandescenti o fiamme libere, ad esempio sigarette, fiammiferi, ceneri calde nonché liquidi e gas infiammabili.
- Non aspirare mai oggetti taglienti quali pezzi di vetro o chiodi che possono danneggiare il vano contenente il sacchetto raccogli-polvere.
- Spegnere la macchina prima di disinserire il cavo elettrico.
- Prestare particolare attenzione nella pulizia di scale.
- Non utilizzare mai l'aspirapolvere in ambienti dove possono essere presenti gas o liquidi infiammabili o combustibili.
- Spegnere sempre la macchina prima di applicare o togliere accessori.

ASSISTENZA TECNICA DI APPARECCHIO A DOPPIO ISOLAMENTO

Nelle apparecchiature dotate di doppio isolamento, esso sostituisce completamente la misura preventiva della messa a terra. Le apparecchiature a doppio isolamento riportano il relativo simbolo (due quadrati concentrici)

Le apparecchiature con doppio isolamento non possiedono collegamento a terra e non devono esservi collegate nemmeno successivamente.



L'assistenza tecnica di un'apparecchiatura a doppio isolamento richiede estrema accuratezza e profonda conoscenza di questo sistema; va quindi effettuata da personale altamente qualificato.

I pezzi di ricambio di un'apparecchiatura a doppio isolamento devono essere perfettamente identici alle parti che vanno a sostituire.

Specifiche e dettagli sono soggette a modifiche senza preavviso.

Este aparelho está em conformidade com as directivas EC 89/336/EEC, CEE93/31/, CEE73/23, CEE93/68.

CONSERVARE IL LIBRETTO ISTRUZIONI PER FUTURA

1 Sacchetto raccogli-polvere

- a) Aprire il coperchio del vano contenente il sacchetto raccogli-polvere premendo l'estremità del listello di bloccaggio.
- b) Ripiegare l'angolo in prossimità del listello di bloccaggio.
- c) Sganciare il coperchio dalle cerniere.
- d) All'interno del vano è presente un filtro di emergenza quadrato: prima di inserire un nuovo sacchetto raccogli-polvere, accertarsi che il filtro sia pulito ed integro.
- e) Utilizzare sempre il filtro "HEPA" in caso di aspirazione di sostanze pericolose. Rimuovere il filtro standard del motore e sostituirlo con il filtro "HEPA", ruotandolo in senso orario per fissarlo in posizione. Poi inserire il sacco raccogli-polvere. Per rimuovere il filtro "HEPA", ruotarlo nella direzione opposta.
- f) Sistemare il sacchetto all'interno del vano con il disco di cartone in posizione orizzontale sul bordo del vano. Accertarsi che il disco di cartone sia stato inserito fra i due piccoli clip sul bordo del vano.
- g) Agganciare il coperchio nelle cerniere e chiuderlo.

2 Cintura

Il fermo di blocco della cintura è progettato per trattenere l'aspirapolvere attorno alla vita dell'operatore in totale sicurezza, mentre questi lavora.

2a) Avvolgere la cintura attorno alla vita. Regolare la cintura alla misura desiderata fissando le due cinghiette in velcro.

2b) Successivamente, inserire il connettore dentato all'interno della fibbia della cintura fino a quando non scatta in posizione. Per sganciare la cintura una volta terminato di utilizzare l'aspirapolvere è sufficiente esercitare una leggera pressione su entrambi i fermi esterni contemporaneamente ed estrarre il gancio dalla fibbia della cintura.

2c) Per incrementare il comfort è possibile personalizzare la regolazione della cintura:

Per allargare: Con una mano tenere il gancio di blocco della cintura, facendo scorrere la cintura in nylon fino ad aver formato un cerchio. Tirare il gancio di blocco per regolare il gioco eccessivo della cintura in nylon.

Per stringere: Tirare l'estremità lenta della cintura in nylon fino a quando non si è ottenuta la regolazione voluta.

3 Attacco del flessibile

Far combaciare il raccordo del flessibile con la presa nella relativa apertura dell'aspirapolvere.

4 Prolunga

Tubo standard: Unire i tubi e ruotarli per ottenere un fissaggio sicuro.

Tubo telescopico: Premere il fermo verso il basso e regolare il tubo alla lunghezza desiderata, compresa fra max 950 mm e min 630 mm. Quando si puliscono scale, si consiglia di ridurre al massimo la lunghezza del tubo telescopico.

5 Bocchette

Gli accessori mostrati in figura possono variare a seconda del modello.

- a) **Bocchetta combinata**
Regolabile in base al tipo di superficie: con spazzole su superfici dure e senza spazzole su tappeti.
- b) **Bocchetta universale**
Utilizzabile su superfici dure e tappeti.
- c) **Bocchetta combinata piccola**
La bocchetta combinata piccola è dotata di una spazzola per mobili, cornici, battiscopa ecc. nonché una bocchetta piana pieghevole per tende, mobili ecc. Sul gomito del flessibile è presente un comodo supporto per la bocchetta.
- d) **Bocchetta per fessure**
Ideale per mobili, termosifoni ed altri luoghi difficilmente accessibili.

6 Porta-attrezzi

La cintura è dotata di pratici porta-attrezzi ed un portafilto.

7 Avviamento / Arresto

8 Regolatore di velocità

9 Filtro di scarico

- a) Aprire il coperchio del filtro premendo l'estremità del listello di bloccaggio.
- b) Ripiegare l'angolo in prossimità del listello di bloccaggio.
- c) Sganciare il coperchio dalle cerniere.
- d) Staccare il portafilto ed estrarre il vecchio filtro.
- e) Inserire un nuovo filtro e fissarlo con il portafilto.
- f) Agganciare il coperchio nelle cerniere e chiuderlo.

10 Avvertenza

Non raccogliere mai liquidi, pezzi di vetro o cenere con l'aspirapolvere.

IMPORTANTE

Il cavo di alimentazione di questo aspirapolvere è di tipo speciale. Qualora il cavo venisse danneggiato, deve essere sostituito con un altro cavo dello stesso tipo. Questo tipo di cavo è disponibile presso i centri di assistenza autorizzati e deve essere sostituito da un elettricista qualificato.

Questo aspirapolvere è dotato di una termica che protegge parti vitali dal surriscaldamento. Se la termica dovesse scattare e provocare il blocco dell'aspirapolvere, la macchina si riaccenderà automaticamente dopo 5-10 minuti circa. Spegnerne l'interruttore principale ed estrarre la spina. Controllare quindi il flessibile, il sacchetto raccogli-polvere ed il filtro accertandosi che nessuna parte impedisca il corretto flusso d'aria.

ATTENZIONE

Disinserire la spina dalla presa prima di qualsiasi intervento di assistenza o manutenzione.

VEILIGHEIDSIINSTRUCTIES

LET OP!

Om brand, elektrische schokken of beschadiging te voorkomen, dient u de veiligheidsinstructies en waarschuwingen goed door te lezen voordat u het apparaat in gebruik neemt.

WAARSCHUWING!

- Dit apparaat is bedoeld voor privé- of professioneel gebruik binnenshuis.
- Laat de stofzuiger niet aangesloten op het elektriciteitsnet staan. Haal de stekker altijd uit het stopcontact als de stofzuiger niet wordt gebruikt of als hij wordt nagekeken.
- Mag niet als speelgoed gebruikt worden. Wees extra voorzichtig bij gebruik door of in de buurt van kinderen.
- Volg de instructies nauwkeurig op. Onderhoud en reparaties mogen alleen worden uitgevoerd door een erkende reparatieservice. Alleen reserveonderdelen en accessoires die door de fabrikant zijn aanbevolen mogen worden gebruikt. Probeer nooit zelf het apparaat te veranderen.
- Gebruik het apparaat niet zonder filter.
- **Waarschuwing!** Zuig nooit materiaal op dat schadelijk is voor de gezondheid als er geen Hepa-filter gemonteerd is.
- Gebruik het apparaat niet met een beschadigd snoer of beschadigde stekker. Als het apparaat niet naar behoren functioneert, als het beschadigd is, buiten of in een vochtige omgeving heeft gestaan, moet u het laten nakijken.
- Gebruik het snoer niet om het apparaat te trekken of op te tillen. Klem het snoer niertussen een deur of onder het apparaat door er overheen te rijden. Het snoer mag niet verhit raken.
- Trek aan de stekker om het snoer uit het stopcontact te halen. Trek nooit aan het snoer zelf.
- Zuig geen vloeistof op. Gebruik het apparaat niet in vochtige ruimtes. Hanteer het apparaat niet met natte handen. Maak het apparaat met een droge doek schoon na de stekker uit het stopcontact te hebben gehaald.
- Zuig niet in de buurt van rook, hitte of vuur, b.v. sigaretten, lucifers, hete as of brandgevaarlijke stoffen.

- Zuig geen scherpe voorwerpen op, zoals stukken glas of naalden, die de stofzak kunnen beschadigen.
- Zet het apparaat uit voordat u de stekker uit het stopcontact haalt.
- Wees extra voorzichtig bij het stofzuigen van een trap.
- Gebruik het apparaat niet in ruimtes waar zich brandbare of licht ontvlambare stoffen kunnen bevinden.
- Zet het apparaat uit voor het verwijderen of monteren van hulpstukken.

ONDERHOUD VAN EEN DUBBEL GEÏSOLEERD APPARAAT

Bij een dubbel geïsoleerd apparaat wordt gebruik gemaakt van dubbele isolering in plaats van aarding. Een dubbel geïsoleerd apparaat kunt u herkennen aan het symbool voor dubbele isolering

(een vierkant in een vierkant) op het etiket met gegevens.



Een dubbel geïsoleerd apparaat is niet voorzien van aarding en mag achteraf ook niet van aarding worden voorzien. Onderhoud van dit type apparaat vergt uiterste voorzichtigheid en deskundigheid en mag daarom alleen worden uitgevoerd door gekwalificeerd personeel.

De reserve-onderdelen van een dubbel geïsoleerd apparaat dienen identiek te zijn aan de onderdelen die ze vervangen.

Specificaties en overige informatie kunnen zonder voorafgaande kennisgeving worden gewijzigd.

Dit apparaat voldoet aan de EG-richtlijn 89/336/EEG, 93/31/EEG, 73/23EEG, 93/68EEG.

LET OP!

Haal de stekker uit het stopcontact voor een servicebeurt of onderhoudswerkzaamheden.

BEWAAR DEZE INSTRUCTIES VOOR LATER GEBRUIK

1 Stofzak

- a) Open het deksel van de stofzakruimte door op het uiteinde van de afsluitende strip te drukken.
- b) Vouw de hoek naast de afsluitende strip naar buiten open.
- c) Til het deksel uit zijn scharnieren.
- d) In de stofzakruimte bevindt zich een filter; controleer voordat U een nieuw filter plaatst of het filter schoon en onbeschadigd is.
- e) Gebruik altijd een "Hepa-filter" indien u gevaarlijke stoffen moet opzuigen. Verwijder het standaardfilter van de motor en monteer in plaats daarvan het "Hepa-filter"; draai dit met de wijzers van de klok mee totdat het goed op zijn plaats zit. Breng daarna de stofzak op zijn plaats. Om het "2Hepa-filter" te verwijderen dient u het tegen de wijzers van de klok in los te draaien.
- f) Plaats de stofzak met de kartonnen rand tegen de binnenkant van de stofzakruimte. Controleer of de kartonnen rand achter de twee klemmetjes, aan de rand van de stofzakruimte, is vastgemaakt.
- g) Haak het deksel weer vast in zijn scharnieren en sluit het deksel.

2 Riem

De clip van de heupriem is dusdanig ontworpen dat de stofzuiger tijdens het werk stevig om uw middel blijft zitten.

- 2a) Doe de riem om uw middel. Stel deze op de juiste lengte af door de twee stukjes klittenband op elkaar te drukken.
- 2b) Steek het getande gedeelte daarna in de gesp, totdat het vastklikt. Als u de riem wilt afdoen, knijpt u de buitenste klemmetjes zachtjes naar elkaar toe, en trekt u het getande gedeelte uit de gesp.
- 2c) **De riem beter op maat afstellen:**
Langer: Houd de clip in de ene hand en schuif de nylon riem totdat er een lus ontstaat. Trek aan de clip om de speling in de nylon riem aan te passen.
Korter: Trek aan het losse uiteinde van de nylon riem totdat deze de gewenste lengte heeft..

3 Bevestigen van de slang

Breng het haakje op het slangkoppelstuk aan in de uitsparing in de zuigopening van het apparaat. Vastdrukken en ongeveer een halve slag draaien om er zeker van te zijn dat de slang vastzit.

4 Verlengbuis

Standaard: Schuif de buizen in elkaar en draai ze goed vast.

Telescoopbuis: Druk het palletje naar beneden en pas vervolgens de lengte aan. Max. 950 mm, min. 630 mm. Bij het stofzuigen van een trap wordt een ineengeschoven telescoopbuis aanbevolen.

5 Mondstukken

De hulpstukken op de afbeeldingen variëren per model.

- a) **Combinatiemondstuk**
De instelling is afhankelijk van het type vloer: met borstel op harde vloeren en zonder borstel op vloerkleden.
- b) **Universeel mondstuk**
Kan zowel op harde vloeren als op vloerkleden worden gebruikt.
- c) **Klein combinatiemondstuk**
Het kleine combinatiemondstuk is uitgerust met een borstel voor meubels, schilderijlijsten, plinten e.d. en een buigbaar plat mondstuk voor gordijnen en meubels e.d. Op het bochtstuk van de buis bevindt zich een handige houder voor dit hulpstuk.
- d) **Naadmondstuk**
Wordt voor meubels, radiatoren en andere moeilijk bereikbare plaatsen gebruikt.

6 Houder voor onderdelen

De riem is ook uitgerust met een praktische houder voor onderdelen en voor het snoer.

7 Start/Stop

8 Schuif voorzuigkrachtregeling

9 Luchtafvoerfilter

- a) Open het deksel boven het filter door op de afsluitende strip te drukken.
- b) Vouw de hoek naast de afsluitende strip naar buiten open.
- c) Til het deksel uit zijn scharnieren.
- d) Maak de filterhouder los en verwijder het oude filter.
- e) Plaats een nieuw filter en zet deze vast met de filterhouder bevestigingsrooster.
- f) Haak het deksel weer vast in zijn scharnieren en sluit het deksel.

10 Waarschuwing!

Zuig nooit vloeistof, glassplinters of as op.

BELANGRIJK!

Dit apparaat is voorzien van een speciaal snoer, dat bij beschadiging vervangen dient te worden door een snoer van hetzelfde type. Een dergelijk snoer is verkrijgbaar bij een erkende reparatieservice en dient door een deskundige te worden aangesloten.

Dit apparaat is voorzien van een thermoschakelaar die de belangrijke onderdelen beschermt tegen oververhitting. Als deze veiligheidsschakelaar het apparaat heeft uitgeschakeld, duurt het ca. 5-10 minuten voordat het apparaat automatisch weer start. Zet het apparaat uit en haal de stekker uit het stopcontact, kijk vervolgens de slang, stofzak en filters na om te controleren of de luchtstroom door het apparaat nergens wordt gehinderd.

SÄKERHETSINSTRUKTIONER

OBS! För att minska risken för eld, elektrisk chock eller skada, läs alla säkerhetsinstruktioner och varnings texter innan maskinen används.

VARNING!

- Denna maskin är avsedd för inomhusbruk privat eller professionellt.
- Lämna inte dammsugaren ansluten till nätet. Dra alltid ur sladden när dammsugaren inte används samt vid översyn.
- Får ej användas som leksak. Var extra försiktig när maskinen används av eller nära barn.
- Var noga med att följa instruktionsboken. Service och reparationer får endast utföras av auktoriserad verkstad. Endast av tillverkaren rekommenderade reservdelar och tillbehör får användas. Försök aldrig på något sätt modifiera maskinen själv.
- Använd inte maskinen utan filter.
- **Varning!** Dammsug aldrig hälsovådligt material utan Hepa-filter monterat.
- Använd inte maskinen med skadad sladd eller stickpropp. Om apparaten inte fungerar som den ska, om den skadats, lämnats utomhus, blivit utsatt för väta - lämna in den för service.
- Använd inte sladden för att dra eller lyfta maskinen. Kläm inte sladden i en dörr. Sladden får ej utsättas hetta.
- Ta i stickproppen för att dra ur sladden. Dra aldrig i själva sladden.
- Sug inte upp vätska. Använd inte maskinen i våta utrymmen. Handskas inte med maskinen med våta händer. Rengör maskinen med torr trasa efter att först ha dragit ur sladden.
- Dammsug inte nära rök, glöd eller brand t.ex cigaretter, tändstickor, het aska eller brandfarlig vätska eller gas.

- Sug inte upp vassa föremål så som glasbitar eller nålar som kan skada dammpåsen och sugas in i motorn.
- Stäng av maskinen innan sladden dras ur.
- Använd inte maskinen i utrymmen där det kan finnas brännbara eller lättantändliga, vätskor eller gaser.
- Stäng av maskinen innan tillbehör monteras av eller på.

SERVICE AV EN DUBBELISOLERAD APPARAT

I en dubbelisolerad apparat används dubbelisolerings i stället för jordning. På en dubbelisolerad apparat finns symbolen för dubbelisolerings (en fyrkant inuti en fyrkant) på dataskylten.



En dubbelisolerad maskin är inte försedd med jordning och får inte heller förses med jordning i efterhand.

Service av denna typ av apparat kräver extrem varsamhet och kunskap och skall därför endast utföras av kvalificerad personal. Reservdelarna till en dubbelisolerad apparat måste vara identiska med de delar de ersätter.

OBS!

Tag ur stickproppen från vägguttaget före service eller underhållsarbete. Specifikationer och detaljer kan ändras utan föregående meddelande. Tillbehören på bilderna kan variera mellan olika varianter.

Denna apparat uppfyller kraven i EG-direktivet 89/336/EEG, 93/31/EEG, 73/23/EEG, 93/68/EEG.

SPARA INSTRUKTIONEN FÖR FRAMTIDA BRUK!

1 Dammpåse

- a) Öppna locket över påsutrymmet genom att trycka på änden av låslisten.
- b) Vik ut hörnet närmast låslisten.
- c) Lyft av locket från gångjärnen.
- d) Inuti påsutrymmet finns ett motorfilter; kontrollera innan ni sätter i ny påse att detta filter är rent och oskadat.
- e) Dammsug aldrig hälsovådligt material utan Hepa-filter monterat. Ta bort motorfiltret. Passa in Hepa-filtret i urtaget i botten av påsutrymmet, vrid åt höger för att låsa filtret på plats. Montera dammpåsen. Vrid filtret åt motsatt håll för att lossa det.
- f) Vik ut den nya påsen. De övre hörnen på påsen skall vikas in så att de inte kommer i klämm mellan påsens pappskiva och kanten på påsutrymmet.
- g) Placera påsen i påsutrymmet med pappskivan plant mot kanten på påsutrymmet. Kontrollera att pappskivan monteras innanför de två små clipsen på påsutrymmets kant.
- h) Haka i lockets gångjärn och stäng locket.

2 Bälte

Bältet och spännet är gjort för att hålla dammsugaren säkert och bekvämt på plats runt din midja.

2a) Ajustera bältet och dammsugaren runt din midja. Justera till önskad storlek och passning genom att sammanfoga de två bältesdelarna. Säkra med kardborrelåsningen.

2b) Sätt ihop de två låsspännena - hane och hona tills de snäpper ihop. När arbetet är slutfört, frigör bältet genom att trycka på spännlåset och samtidigt dra isär låsdelarna.

2d) Så justerar du bältet:

Större: Forma en ögla av nylonbältet. Dra sedan i låsdelen tills önskad storlek har uppnåtts.

Mindre: Dra i den lösa ändan på nylonbältet tills önskad storlek har uppnåtts.

3 Slanginfästning

Passa in haken på slangstosen i urtaget i maskinens slangöppning. Tryck och vrid ca. ett halvt varv för säker låsning.

4 Förlängningsrör

Standard: Sammanfoga rören och vrid för säker låsning.

Teleskoprör: Tryck spärren nedåt, anpassa sedan längden. Max 950mm min 630 mm. Vid trappstädning rekommenderas hopskjutet teleskoprör.

5 Munstycken

Tillbehören på bilderna kan variera mellan olika modellvarianter.

- a) **Kombimunstycke**
Anpassa inställningen efter typ av golv, med borst på hårda golv och utan borst på mattor.
- b) **Universalmunstycke**
Kan användas på både hårda golv och mattor.

c) **Litet kombimunstycke**

Det lilla kombimunstycket är utrustat med en borste för möbler, tavelramar, lister osv samt ett vikbart plant munstycke för gardiner, möbler osv.

d) **Fogmunstycke**

Används på möbler, element och andra svåråtkomliga ställen.

6 Verktygshållare

Bältet är också utrustat med praktiska verktygshållare samt sladdhållare.

7 Start / Stopp

8 Spjäll

9 Utblåsfiler

- a) Öppna locket över filtret genom att trycka på änden av låslisten.
- b) Vik ut hörnet närmast låslisten.
- c) Lyft av locket från gångjärnen.
- d) Lossa filterhållaren och ta bort det gamla filtret.
- e) Sätt i nytt filter och lås fast det med filterhållaren.
- f) Haka i lockets gångjärn och stäng locket.

10 VARNING!

Dammsug aldrig upp vätska, glassplitter eller aska!

VIKTIGT!

Denna maskin är försedd med en sladd av specialutförande, som om den skadas, måste bytas mot sladd av samma typ. Sådan sladd kan erhållas från auktoriserat serviceställe och skall monteras av sakkunnig person.

Denna maskin är försedd med en termobrytare för att skydda vitala delar mot överhettning. Skulle denna säkerhetsbrytare stänga av maskinen, tar det ca 5-10 minuter innan maskinen automatiskt startar igen. Slå av strömbrytaren och dra ur sladden, kontrollera sedan slang, dammpåse och filter för att säkerställa att ingenting hindrar luftflödet genom maskinen.

OBS!

Tag ur stickproppen från vägguttaget före service eller underhållsarbete.

SIKKERHETSINSTRUKSJONER

Når man benytter et elektrisk produkt må man ta følgende forholdsregler: For å redusere fare for brann, elektrisk støt eller skade av noe slag:

ADVARSEL!

- Kun før innendørs bruk
- Forlat aldri støvsugeren når den er koblet til strøm. Må kobles fra strøm når ikke i bruk eller før reparasjon/service.
- Må aldri benyttes som ett leketøy. Vær spesielt forsiktig dersom støvsugeren benyttes i nærheten av barn.
- Må brukes slik som beskrevet i bruksanvisningen. Service og reparasjon må utføres av autorisert serviceperson. Benytt originale reservedeler og produsentens originale tilleggsutstyr. Støvsugeren må ikke på noen måte justeres eller forandres.
- Støvsugeren må aldri benyttes uten filter.
- **Advarsel!** Støvsug aldri helseskadelig materiale uten HEPA-filter montert.
- Må ikke brukes dersom ledning eller støpselet er ødelagt. Dersom maskinen ikke fungerer som den skal, falt i gulvet, ødelagt, etterlatt utendørs eller blitt våt må den ettersees av autorisert serviceperson før bruk.
- Må ikke løftes eller bæres etter kabelen. Trekk ikke kabelen rundt skarpe kanter eller hjørner. Hold ledningen borte fra varme overflater.
- Trekk ikke i ledningen når du skal trekke ut kontakten. Trekk alltid i støpselet.
- Støvsug aldri flytende væsker. Pass på at du er tørr på hendene når du tar på elektriske ledninger og støpsel. Når maskinen skall rengjøres, pass på at den ikke er tilkoblet strøm. Bruk tørr klut ved rengjøringen.
- Bruk aldri støvsugeren til å suge opp brennende, glødende eller rykende materialer, slikt som sigaretter, fyrstikker, varm aske eller brennbar gass eller væske.

- Sug aldri opp skarpe gjenstander.
- Slå av maskinen før støpselet trekkes ut av kontakten..
- Må ikke brukes i nærheten av brennbare eller eksplosive gasser eller væsker.
- Slå alltid av støvsugeren før du monterer eller skifter utstyr.

SERVICE OG REPARASJON AV DOBBELT ISOLERTE PRODUKTER

I ett dobbelt isolert produkt er den dobbelte isoleringen en erstatning for jordet elektrisk tilkobling. Produktet har ingen jordet tilkoblingsmulighet og må ikke ved noen anledning justeres slik at dette blir tilkoblet.

Service og vedlikehold av dobbeltisolerte produkter krever stor kunnskap om produktet. Service og reparasjoner skal derfor alltid utføres av en autorisert serviceperson.

Reservedeler i et dobbeltisolert produkt må være identiske med de deler som byttes ut. Symbolet er merket på alle dobbeltisolerte produkter.



MERK!

Støpselet må fjernes fra kontakten før det utføres service og vedlikehold. Før støvsugeren tas i bruk, må du kontrollere at frekvensen og spenningen som er angitt på merkeskiltet, samsvarer med nettspenningen.

Spesifikasjonene og opplysningene kan endres uten varsel.

Dette apparatet oppfyller kravene i EU-direktiv 89/336/EEC, 93/31/EEC, 73/23/EEC, 93/68/EEC.

SPAR DISSE VIKTIGE SIKKERHETSINSTRUKSJONER!

1 Støvpose

- a) Åpen lokket over poserommet ved å trykke på enden av låslisten.
- b) Brett ut hjørnet nærmest låslisten.
- c) Løft lokket av hengslene.
- d) Inne i poserommet sitter det et katastrofilter. Før ny pose settes i, må det kontrolleres at dette er rent og uskadet.
- e) Støvsug aldri helsefarlig materiale uten at Hepafilter er montert. Ta bort motorfilteret. Sett inn Hepafilteret i uttaket i bunnen av støvposerommet, vri til høyre for å låse filteret på plass. Monter støvposen. Vri filteret motsatt vei for å løsne det.
- f) Brett ut den nye posen. De øverste hjørnene på posen skal brettes inn slik at de ikke kommer i klem mellom papplaten på posen og kanten av poserommet.
- g) Plasser posen i poserommet med papplaten plant mot kanten. Kontroller at papplaten monteres innenfor de to små klipsene på kanten av poserommet.
- h) Lokket hengsles på og lukkes.

2 Belte

Beltets låseklemme er utformet slik at den fester støvsugeren sikkert rundt livet mens du arbeider.

2a) Legg beltet rundt livet. Juster det til ønsket lengde ved å sette de to borrelåsdelenes sammen.

2b) Deretter setter du tannkoblingen inn i beltespennen inntil den smekker på plass. For å ta av beltet når jobben er gjort, klemmer du forsiktig de ytre klemmene sammen og trekker koblingen ut av beltespennen.

2c) For å justere beltet etter individuell komfort:

Større størrelse: Hold beltets låseklemme med én hånd, og skyv nylonbeltet til det dannes en løkke. Trekk beltets låseklemme for å stramme til nylonbeltet.

Mindre størrelse: Trekk den løse enden av nylonbeltet inntil det er justert til riktig størrelse.

3 Festing av slange

Trykk haken på slangestussen inn i uttaket i maskinens slangeåpning. Trykk og vri ca. en halv omdreining for sikker låsing.

4 Forlengelsesrør

Standard: Sett sammen rørene og vri slik at de låses på plass.

Teleskoprør: Trykk sperren nedover, deretter tilpasses lengden. Maks. 950 mm, min. 630 mm. Ved støvsuging i trapper, anbefales sammenskjøvet teleskoprør.

5 Munnstykker

Utstyret på figurene kan variere fra modell til modell.

a) Kombimunnstykke

Innstillingen tilpasses etter typen gulv, med børste på harde gulv og uten børste på tepper.

b) Universalmunnstykke

Kan brukes på både harde gulv og tepper.

c) Lite kombimunnstykke

Det lille kombimunnstykket er utstyrt med en børste for møbler, billedrammer, lister osv, samt et oppfellbart plant munnstykke for gardiner, møbler osv.

d) Fugemunnstykke

Brukes på møbler, ovner og andre vanskelig tilgjengelige steder.

6 Verktøyholder

Beltet er også utstyrt med praktiske verktøyholdere og ledningsholder.

7 Start/Stopp

8 Spjeld

9 Utblåsningsfilter

- a) Åpen lokket over filteret ved å trykke på enden av låslisten.
- b) Brett ut hjørnet nærmest låslisten.
- c) Løft lokket av hengslene.
- d) Filterholderen løsnes og det gamle filteret tas ut.
- e) Sett i nytt filter og lås med filterholderen.
- f) Lokket hengsles på og lukkes.

10 ADVARSEL!

Støvsugeren må aldri brukes til oppsuging av væske, glassbiter eller aske!

VIKTIG!

UZ 964 er utstyrt med ledning i spisialutførelse, som må skiftes ut med ledning av samme type hvis den skades. En slik ledning kan fås fra autorisert serviceverksted og må monteres av sakkyndig person

UZ 964 er utstyrt med en termobryter for å beskytte vitale deler mot overoppheting. Skulle sikkerhetsbryteren slå av maskinen, tar det ca 5-10 minutter før den automatisk starter igjen. Denne tiden bruker du til å kontrollere slange, støvpose og filter for å kontrollere at ingenting hindrer luftstrømmen gjennom maskinen.

SIKKERHEDSREGLER

Ved benyttelse af elektriske apparater, skal almindelige kendte forholdsregler altid følges, samt nedenstående.

Læs brugsanvisningen inden støvsugeren tages i brug.

ADVARSEL!

- Kun til indendørs brug.
- Sluk på støvsugeren og træk stikket ud når støvsugeren efterlades. Tag stikket ud før vedligeholdelse og reparation.
- Lad aldrig børn lege med støvsugeren. Støvsugeren er kun beregnet til brug af voksne og af større børn under opsyn.
- Støvsugeren må ikke benyttes på anden måde end beskrevet i brugsanvisningen. En beskadiget støvsuger skal indleveres til forhandleren til reparation. Det er ikke tiladt at lave indgreb i eller ændre ved støvsugeren eller at benytte uoriginale reservedele eller tilbehør.
- Støvsugeren må ikke anvendes uden filter.
- **Advarsel!** Støvsug aldrig sundhedsfarligt materiale uden at montere Hepa-filteret.
- Brug ikke støvsugeren, hvis ledning eller stik er ødelagt. Ligeledes hvis den ikke fungerer/ikke lyder som den plejer, eller hvis den har været tabt, efterladt udendørs eller har været i forbindelse med vand, men indlevér den til eftersyn/reparation.
- Bær eller træk ikke støvsugeren i ledningen. Ledningen må ikke udsættes for skadelig varme, trækpåvirkning, olie, skarpe kanter eller komme i klemme i døren.
- Når stikket trækkes ud, trækkes i stikket, aldrig i ledningen.
- Brug aldrig støvsugeren i vådrum eller til at opsuge vand eller andre væsker med. Håndter ikke stik eller støvsuger med våde hænder. Benyt en tør eller hårdt opvredet klud, når støvsugeren skal aftørres.
- Støvsug aldrig aske, cigaretskod, glødende partikler eller lignende op. Støvsug ikke umiddelbart efter rensning af tæpper med brandfarlige væsker eller hvis der er brandfarlige dampe eller gasser til stede i lokalet.
- Støvsug ikke skarpe genstande, glasskår eller lignende op.
- Sluk på maskinen før stikket tages ud.
- Sluk på maskinen før skifte af udstyr.
- Støvsugeren har dobbelt isolation og skal derfor ikke have jordledning.

DOBBELTISOLEREDE APPARATER

Et dobbeltisoleret apparat har to isoleringssystemer i stedet for jordforbindelse. Dobbeltisolerede apparater har ingen tilslutning for en jordforbindelse, og dobbeltisolerede apparater må ikke jordforbindes. Service af dobbeltisolerede apparater kræver stor omhu og kendskab til systemet og må kun foretages af kvalificerede serviceteknikere. Reservedele til et dobbeltisoleret apparat skal være fuldstændig magen til de dele, de erstatter. Et dobbeltisoleret apparat er mærket med ordene: "DOBBELT ISOLERING" eller "DOBBELTISOLERET." Symbolet (et kvadrat inde i et kvadrat) kan også være placeret på apparatet.

VIGTIGT!

Maskinen er forsynet med en speciel ledning, hvis den bliver beskadiget skal den udskiftes med en tilsvarende ledning af sagkyndig person. Denne maskine har en termosikring, som forhindrer overophedning. Slår termosikringen fra, vil det tage ca. 5-10 min., før maskinen starter igen. Sluk for maskinen og kontrollér slange, pose og filter, som sikkerhed for at intet hindrer fri luftgennemstrømning.



NB!

Tag stikket ud af stikdåsen inden vedligeholdelse og reparation.

Inden vådsugeren tages i brug, skal det kontrolleres at frekvensen og spændingen på typeskiltet svarer til netspændingen.

Ret til ændringer af specifikationer og data forbeholdes uden forudgående meddelelse.

Dette apparat opfylder kravene i EU-direktiv 89/336/EØF, 93/31/EØF, 73/23/EØF, 93/68/EØF.

GEM DISSE VIGTIGE SIKKERHEDSREGLER!

1. Støvpose

- a) Låget på poserummet åbnes ved at trykke på enden af låselisten.
- b) Hjørnet nærmest låselisten drejes ud.
- c) Låget løftes af hængslerne.
- d) Inden i poserummet findes et reservefilter; det kontrolleres, at dette filter er rent og ubeskadiget, inden en ny pose sættes i.
- e) Støvsug aldrig sundhedsfarlige materialer uden at HEPA-filteret er monteret. Fjern motorfilteret. Indsæt HEPA-filteret i udtaget i bunden af "pose-rummet", vrid til højre for at låse filteret på plads. Isæt støvposen. Vrid filteret modsat, når det skal løsnes.
- f) Den nye pose foldes ud. De øverste hjørner på posen skal bøjes ind, så de ikke kommer i klemme mellem papskiven på posen og kanten af poserummet.
- g) Posen anbringes i poserummet, så papskiven sidder plant mod kanten af poserummet. Det kontrolleres, at papskiven er anbragt i de to små clips på poserummets kant.
- h) Hængslerne på låget lukkes, og låget lukkes.

2. Bælte

Lukningen på bæltet er konstrueret til at holde støvsugeren fast omkring taljen under arbejdet.

2a) Læg bæltet omkring taljen. Stram det til så det passer ved at lægge de to velcro-dele over hinanden.

2b) Derefter føres den tandede del af spændet ind i den anden del, indtil der lyder et klik. Spændet åbnes ved at presse de ydre clips sammen og trække den tandede del ud af spændet.

2c) Bæltet kan tilpasses, så det er bekvemt at bruge:

Større: Hold i spændet med den ene hånd, og skub nylonbæltet igennem, indtil der dannes en løkke. Træk i bæltets lukning, indtil nylonbæltet passer i størrelsen.

Mindre: Træk i den løse ende af nylonbæltet, indtil dette passer i størrelsen.

3. Fastgøring af slange

Sæt slangestudsens hage ind i udtaget i maskinens slangeåbning. Tryk ind og drej ca. en halv omgang, til den låser sikkert.

4. Rør

Standard: Sæt de to rør sammen og drej dem modsat, så de låses fast.

Teleskoprør: Justér teleskoprøret til den ønskede længde, ved at skyderen skubbes frem, samtidigt med at røret trækkes ud til den ønskede længde.

5. Mundstykket

Tilbehøret på billederne kan variere afhængigt af de forskellige modeltyper.

a) Kombimundstykke

Kombimundstykket er omstilleligt, enten til tæpper eller til hårde gulve ved hjælp af en pedal ovenpå mundstykket.

b) Universalmundstykke

For brug til tæpper eller til hårde gulve.

c) Lille kombimundstykke

Er velegnet til lamper, boghylder, møbler, gardiner o.l.

d) Fugemundstykke

Er velegnet til dyner, paneler, svært tilgængelige steder o.l.

6. Holder til tilbehør

Bæltet er også udstyret med praktiske holdere til tilbehør samt ledningsholder.

7. Start / Stop

8. Luftspjæld

Sugstyrken kan mindes med hjælp af luftspjældet på slangehåndtaget.

9 Udblæsningsfilter

a) Låget over filteret åbnes ved at trykke på enden af låselisten.

b) Hjørnet nærmest låselisten drejes ud.

c) Låget løftes af hængslerne.

d) Filterholderen løsnes, og det gamle filter fjernes.

e) Nyt filter sættes i, og filterholderen låses

f) Hængslerne lukkes, og låget lukkes.

10 OBS!

Støvsug aldrig væske, glasskår eller aske!

VIGTIGT!

UZ 964 er forsynet med en speciel ledning, hvis den bliver beskadiget skal den udskiftes med en tilsvarende ledning af sagkyndig person.

UZ 964 har en termosikring, som forhindrer overophedning. Slår termosikringen fra, vil det tage ca. 5-10 min., før maskinen starter igen. Sluk for maskinen og kontrollér slange, pose og filter, som sikkerhed for at intet hindrer fri luftgennemstrømning.

OBS!

Tag stikket ud af stikkontakten, når du åbner maskinen

Käyttäessäsi sähkölaitetta noudata aina asiaankuuluvaa varovaisuutta.

Lue kaikki ohjeet, ennen kuin käytät tätä pölynimuria.

Tulipalon, sähköiskujen ja vahinkojen välttämiseksi noudata seuraavia ohjeita:

VAROITUS!

- Vain sisäkäyttöön
- Älä jätä sähköpistorasiaan liitettyä laitetta ilman valvontaa. Vedä pistotulppa pois pistorasiasta, kun olet lopettanut laitteen käytön ja aina enne huoltoa.
- Pölynimuria ei saa käyttää leluna. Ole tarkkaavainen imuroidessasi lasten läheisyydessä ja valvo lapsen imurointia.
- Imuria saa käyttää ainoastaan ohjeissa kuvatulla tavalla. Huollon saa suorittaa vain valtuutettu huoltohenkilö, laitteeseen saa käyttää vain alkuperäisiä varaosia ja siihen saa liittää vain valmistajan suosittelemia tarvikkeita. Älä tee laitteelle mitään muutoksia.
- Älä koskaan imuroi ilman suodatinta.
- **Varoitus!** Älä koskaan imuroi terveydelle vahingollista materiaalia, jos Hepa-suodatin ei ole asennettuna.
- Laitetta ei saa käyttää, jos sen johto tai pistotulppa on vahingoittunut. Jos imuri ei toimi kuten sen pitäisi, jos se on pudonnut, vahingoittunut, jätetty ulostai pudonnut veteen, toimita se huoltopisteeseen.
- Älä vedä tai kanna imuria johdosta, älä käytä johtoa kädensijana, jätä sitä oven väliin tai vedä terävien reunojen tai kulmien yli. Pidä johto poissa kuumilta pinnoilta.
- Älä vedä pistotulppaa pois pistorasiasta johdosta kiinni pitäen. Tartu pistotulppaan, älä johtoon.
- Älä imuroi nesteitä. Älä käytä imuria kosteassa ympäristössä. Älä käsittele pistotulppaa tai imuria märin käsin. Puhdista imuri kuivalla rievulla.

- Älä imuroi mitään palavaa, hehkuvaa tai savuavaa kuten savukkeita, tulitikkuja tai kuumaa tuhkaa äläkä mitään syttyvää ainetta tai kaasua. Älä myöskään kuljeta imuria tällaista aineiden päällä.
- Älä imuroi teräviä esineitä kuten lasinsiruja ja nauloja.
- Kytke imuri pois päältä, ennen kuin vedät pistotulpan pois pistorasiasta.
- Älä imuroi syttyvien tai palavien kaasujen tai nesteiden kuten bensiinin läheisyydessä.
- Katkaise virta, ennen kuin liität tai irrotat suuttimia.

KAKSOISERISTETYN LAITTEEN HUOLTO

Kaksoiseristys korvaa maadoituksen. Laitetta, jonka arvokilvessä on kaksoiseristetyksen merkki (pieni neliö isomman sisällä), ei saa maadoittaa



Kaksoiseristetyksen laitteen huolto vaatii suurta huolellisuutta ja järjestelmän tuntemusta. Siksi sen saa suorittaa vain pätevä huoltohenkilö. Vaihto-osien on oltava identtisiä alkuperäisten kanssa.

HUOM!

Irrota pistotulppa pistorasiasta ennen huolto- ja kunnossapitotöitä.

Ennen kuin alat käyttää laitetta varmistaudu siitä, että arvokilvessä oleva taajuus ja jännite vastaavat verkkojännitettä.

Pidätämme oikeuden erittelyjen ja yksityiskohtien muutoksiin ennalta ilmoittamatta.

Tämä laite täyttää EN:n asettamat määräykset 89/336/EU, 93/31/EU, 73/23/EU, 93/68/EU.

SÄILYTÄ NÄMÄ TURVAOHJEET

1 Pölypussi

- a) Avaa pussilokeron kansi painamalla lukituslistan päästä.
- b) Käännä kantta ulospäin lähinnä lukituslistaa olevasta reunasta.
- c) Nosta kansi irti saranasta.
- d) Pussilokeron sisällä on nelikulmainen varo- suodatin: tarkasta ennen uuden pussin asettamista, että suodatin on puhdas ja ehjä.
- e) Käytä aina mikrostaattisuodatinta imuroidessasi erikoiskohteita. Poista moottorin suodatin. Aseta mikrostaattisuodatin pölypussiin pohjassa olevaan koloon, käännä oikealle, jolloin suodatin lukkiutuu paikoilleen. Aseta pölypussi paikoilleen. Poistaessasi mikrostaattisuodattimen käännä sitä vastakkaiseen suuntaan.
- f) Levitä uusi pussi suoraksi. Pussin yläreuna on taitettava sisään, ettei se jää pussin pahvilevyn ja pussilokeron reunan väliin.
- g) Aseta pussi pussilokeroon siten, että pahvilevy on suorassa pussilokeron reunaa vasten. Tarkasta, että pahvilevy tulee pussilokeron reunassa olevien kahden pienen kiinnittimen sisäpuolelle.
- h) Kiinnitä kansi saranaan ja sulje kansi.

2 Vyö

Hihnan lukitsin on suunniteltu pitämään imuri työskentelyn ajan tukevasti vyötäisillä.

2a) Kiedo hihna vyötäisillesi. Säädä hihna haluttuun pituuteen kiinnittämällä velcrotarrat vastakkain.

2b) Sen jälkeen työnnetään hammastettu liitin hihnan solkeen niin, että se naksahdaa paikalleen. Kun työ on valmis, hihna avataan puristamalla ulkopidikkeitä kevyesti vastakkain ja vetäen liitin hihnan soljesta.

2c) Hihnan käyttömukavuussäätö:

Isokokoisemmat: Pitele hihnan lukitsinta toisessa kädessä ja vedä nailonhihnaa kunnes se muodostaa silmukan. Säädä hihnan väljyys sopivaksi vetämällä hihnan lukitsinta.

Pienikokoisemmat: Vedä nailonhihnan vapaata päätä kunnes hihna tulee haluttuun kokoon.

3 Imuletkun kiinnitys

Sovita letkun liitoskappaleessa oleva ura koneen imuaukkoon. Paina ja kierrä noin puoli kierrosta niin, että letku lukittuu paikalleen.

4 Imuputket

- a) Vakiovaruste: Liitä imuputket yhteen ja kiristä liitos kiertämällä.
- b) Teleskooppiputki (lisävaruste): Säädä teleskooppiputken pituus työntämällä nuppia ja siirtämällä putkea. Portaiden imurointi käy parhaiten lyhimmillen säädetyllä teleskooppiputkella.

5 Suutin

Kuvien lisävarusteet voivat vaihdella mallista riippuen.

- a) **Lattia-mattoyhdistelmäsuutin:** Suutinta voidaan jalalla painaen muuttaa sopivaksi niin koville kuin pehmeillekin pinnoille.
- b) **Yleissuutin:** Voidaan käyttää sekä kovilla että pehmeillä lattiapinnoilla.
- c) **Huonekalusuutin:** Huonekalusuutin on kaksipuolinen ja soveltuu mm. kalusteiden, verhojen ja taulujen imurointiin.
- d) **Rakosuutin:** Käytetään ahtaisten paikkojen imuroinnissa, kuten tuolit, patterit jne.

6 Työvälinepitimet

Vyössä on myös käytännölliset työvälinepitimet sekä johtoteline.

7 Käynnistyskytkin

8 Imutehon säädin

9 Poistoilmansuodatin

- a) Avaa suodattimen päällä oleva kansi painamalla lukituslistan päästä.
- b) Käännä kantta ulospäin lähinnä lukituslistaa olevasta reunasta.
- c) Nosta kansi irti saranasta.
- d) Irrota suodattimen pidike ja poista vanha suodatin.
- e) Aseta uusi suodatin ja lukitse se pidikkeellä.
- f) Kiinnitä kansi saranaan ja sulje kansi.

10 Tärkeätä!

Älä imuroi nestettä, tuhkaa tai lasinsiruja!

TÄRKEÄTÄ

Mikäli UZ 964 pölynimurin johto vaurioituu, tulee se vaihtaa samanlaiseen. Samanlaisia johtoja on saatavilla valtuutetuista huoltoliikkeistä. Johdon vaihdon saa suorittaa vain koulutettu huoltohenkilö.

UZ 964 pölynimuri on varustettu automaattisella ylikuumennussuojalla, jotta moottori ei vaurioituisi ylikuumenemisen johdosta.

Mikäli imuri ylikuumenemisen johdosta sammuu, tulee Sinun odottaa noin 5-10 minuuttia ennen kuin käynnistät imurin uudelleen. Odotellessasi tarkista ettei letkussa, pölypussissa tai suodattimessa ole tukosta, joka estää ilman kulkeutumisen moottorin läpi.

HUOMIO!

Irrota imurin johto sähköpistokkeesta ennen huoltotoimenpiteitä.

Инструкция безопасности

Внимание! Для снижения риска возникновения огня, электрошока, - изучите все инструкции безопасности, а также текст предупреждений, перед началом

использования машины. Предупреждение !

- Эта машина предназначена для использования в помещениях в личных и профессиональных целях.
- Не оставляйте пылесос подключенным к сети. Всегда вытаскивайте шнур из розетки, когда пылесос не используется, и при техосмотре.
- Не используйте для игр. Будьте особо осторожны, когда рядом дети.
- Точно выполняйте указания инструкции. Сервис и ремонт должны выполняться только в уполномоченных мастерских. Используйте только рекомендованные изготовителем резервные детали и принадлежности. Никогда не пытайтесь переделать машину.
- Не пользуйтесь машиной без фильтров.
- **Предупреждение!** Машина не должна использоваться на работах с опасной для здоровья пылью, (напр. асбест).
- Не пользуйтесь машиной с поврежденным шнуром или штепселем. Если аппарат не функционирует надлежащим образом, если он поврежден, оставлен вне помещения, подвержен воздействию влаги - представьте его для технического осмотра.
- Не тащите за шнур с целью перемещения или поднятия машины вверх. Не зажимайте шнур дверью. Не подвешивайте шнур нагреванию.
- Держите за штепсель, когда вытаскиваете шнур из розетки. Никогда не тащите за шнур.
- Не всасывайте жидкости. Не пользуйтесь машиной в сыром месте или с мокрыми руками. Очищайте машину сухой тканью и, только с вытасканным из розетки шнуром.
- Не пылесосьте вблизи дыма, жара, огня, напр., сигарет, спичек, пепла, огнеопасной жидкости, или газа.

- Не всасывайте острые предметы, а также осколки стекла или иголки, которые могут повредить резервуар для пыли.
- Выключите машину прежде, чем вытаскивать шнур из штепсельной розетки.
- Не пользуйтесь машиной в помещении, где находятся горючие или легко воспламеняющиеся жидкости и газы.
- Выключите машину перед монтажом в (из) нее принадлежностей.

Сервис аппарата с двойным изолированием

В аппарате с двойным изолированием, вместо заземления, используется двойное изолирование. На техническом указателе аппаратов такого типа, имеется символ - двойная изоляция (один четырехугольник внутри другого).

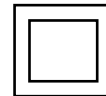

Машина с двойным изолированием не снабжена заземлением и не должна им снабжаться в последствии. Сервис аппаратов такого типа требует чрезвычайной осторожности и знаний, и поэтому должен выполняться только квалифицированным мастером. Запасные детали к такой машине должны быть идентичны деталям, которые заменяются.

Этот аппарат соответствует требованиям директив Европейского сообщества 89/336/EEG, 93/31/EEG, 73/23/EEG, 93/68/EEG.

Сохраняйте инструкцию для дальнейшего использования

1. Пакеты для пыли

- a) Откройте крышку, над местом для пакетов, нажимом на кончик планки-замка.
- b) Разверните крышку наружу за уголок, близлежащий к планке-замку.
- c) Снимите крышку с шарнирной петли.
- d) Внутри места для пакетов, имеется четырехугольный аварийный фильтр; прежде чем вставить новый пакет, проверьте, чтобы этот фильтр был чистым и не поврежденным.
- e) Пользоваться всегда фильтром БЭПА, при всасывании опасных веществ. Снять стандартный моторный фильтр, затем приспособить фильтр БЭПА и повернуть по часовой стрелке, чтобы прикрепить его хорошо на месте. Затем установить мешочек для пыли. Повернуть фильтр БЭПА в обратную сторону, чтобы его снять.
- d) Прицепите крышку к шарнирной петле и закройте крышку.

2. Ремень

Фиксирующий зажим ремня предназначен для надежного удержания пылесоса на уровне Вашей талии во время работы с пылесосом.

2a) Обведите ремень вокруг своего пояса. Отрегулируйте его на желаемую длину путем соединения вместе двух элементов типа Velcro.

2b) Затем вставляйте соединительный элемент с зубчиками в пряжку ремня до тех пор, пока он не зафиксируется со слышимым щелчком. Для снятия ремня после завершения работы, следует слегка сдавить наружные зажимы друг с другом и вытянуть соединитель из пряжки ремня.

2c) Чтобы отрегулировать натяжение ремня для индивидуального удобства:

Слишком свободно: Удерживать фиксирующий зажим в одной руке, и проталкивать нейлоновый ремень до тех пор, пока не образуется петля. Надвинуть фиксирующий зажим ремня для устранения слабину в нейлоном ремне.

Слишком туго: Вставлять свободный конец нейлонового ремня до тех пор, пока не будет достигнута желаемая длина.

3. Закрепление шланга

Вставьте шланг в отверстие машины и поверните для надежного закрепления.

4. Удлинительная труба

Стандарт :
Соедините трубу и поверните для надежного закрепления.

Телескопическая труба :

Нажмите на защелку и приспособьте длину. Макс. 950 мм, мин. 630 мм. При уборке лестниц рекомендуется разборная телескопическая труба.

5. Насадки

Принадлежности на рисунках, могут варьироваться между разными моделями.

a) Комбинасадки

Приспособьте установку в соответствии

с типом пола: щетиной на твердый пол и без щетины на ковер.

b) Универсальные насадки

Применяются на полах и на коврах.

c) Малая комбинасадка

Оснащена щеткой для мебели, картин, рам, бордюров и т.д. и складной, плоской насадкой для штор, мебели и пр.

d) Спецнасадки

Применяются для мебели, батарей и для других труднодоступных мест.

6. Приспособление для закрепления инструмента

Ремень оснащен практичным держателем для инструмента и шнура.

7. Старт / Стоп

8. Задвижка

Во избежание прочного присасывания насадки, эффект присасывания регулируется задвижкой на рукоятке шланга.

9. Выдувной фильтр

a) Откройте крышку над фильтром, нажатием на кончик планки-замка.

b) Разверните крышку наружу за уголок, близлежащий к планке-замку.

c) Снимите крышку с шарнирной петли.

d) Высвободите держатель фильтра и уберите старый фильтр.

e) Вставьте новый фильтр и закрепите его держателем фильтра.

f) Прицепите крышку к шарнирной петле и закройте крышку.

10. ПРЕДУПРЕЖДЕНИЕ !

Не пылесосьте никогда жидкости, осколки стекла или пепел !

ВАЖНО !

Эта машина снабжена шнуром, который при повреждении, должен заменяться шнуром такого же типа. Такие шнуры можно получить в уполномоченной ремонтной мастерской и должны монтироваться специалистом.

Машина снабжена тепловым выключателем для предохранения деталей от перегрева. Если предохранительный выключатель отключит машину, то пройдет 5 - 10 минут прежде, чем машина включится автоматически снова. Выключите выключатель и вытяните шнур, проверьте, шланг, пакеты для пыли и фильтры и убедитесь, что ничто не препятствует прохождению воздуха через машину.

ВНИМАНИЕ !

Вытаскивайте штепсель из штепсельной розетки перед ремонтом или уходом за машиной.

Ответственность за продукцию

обеспечивает страхование и ответственность за продукцию машин, изготавливаемых на наших фабриках, в течении 10 лет со дня их изготовления, в соответствии с директивой 85/374/ ЕЕС, при условии, что при выполнении тех.ремонта используются подлинные запасные части, и ремонт выполняется профессионально подготовленным персоналом.

